



V1.0

# NUBEO

INSTRUCTION MANUAL

[NUBEOWATCHES.COM](http://NUBEOWATCHES.COM)

A composite image featuring a night sky with the Milky Way galaxy in the upper half and a sunset over a lake with a pier in the lower half. The text "SEA + SPACE" is centered in the middle.

SEA + SPACE

*While man can claim to have conquered the land on Earth – or Terra Firma – it is some surprise to discover that indeed that only 5% of the Ocean floor has been mapped. Above us, 100 kilometers above seal level lies the Kármán Line, commonly representing the border between the Earth's atmosphere and outer space. Man has barely scratched through its understanding of the outer world, which remains as much a mystery as the seas below.*

*Nubeo portrays and takes inspiration from both the space and sea to create timepieces in tribute, in function and in design.*

*Each Nubeo timepiece is defined by performance, functionality yet with a design language that blends the organic, natural with the industrial in a manner that makes for a truly unique exhibition of time.*

## PLEASE READ THE FOLLOWING BEFORE UNSCREWING THE CROWN

### SCREW-DOWN CROWN

Screw-down crowns are used to ensure water resistance. Always be certain that your crown is tightly screwed down. ( Position "0", "1" and "2" are NOT secured for water resistance ). Do NOT unscrew your crown while you are in any environment where moisture is present.

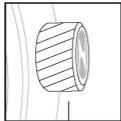

**CLOSED**

Tightly screwed  
and water resistant

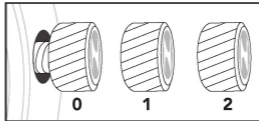

**OPENED**

Not secured for water resistant

**Crown  
positions**

## USING THE SCREW-DOWN CROWN

**Do NOT pull the crown unless it is unscrewed first.**

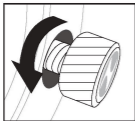

**TO UNSCREW:** Turn the crown anti-clockwise until it turns freely without tension.

Once the crown is fully unscrewed, it automatically sets itself into position "0". GENTLY pull the crown out to the other desired positions for watch setting.

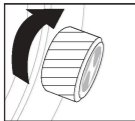

**TO SCREW:** Push the crown all the way in (towards the watch) THEN begin to turn clockwise until it is tightly screwed down.

*Note: Failure to securely screw down the crown after setting the watch may affect its water resistance.*

# QUARTZ CHRONOGRAPH WITH DATE

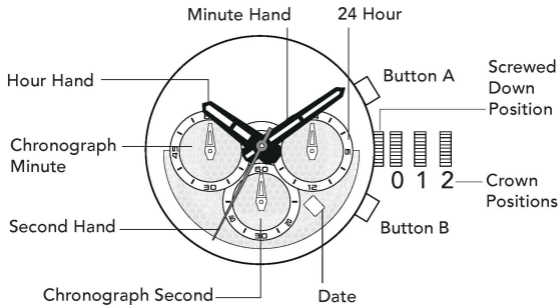

## DATE SETTING

1. Unscrew the crown by turning it anti-clockwise until it turns freely.
2. Pull the crown out to position 1.
3. Turn the crown clockwise to set the date.
4. Push the crown back and screw it tight by turning clockwise.

*\* Do not set the date between 9:00 P.M. and 1:00 A.M, otherwise the day may not change properly.*

## TIME SETTING

1. Unscrew the crown by turning it anti-clockwise until it turns freely.
2. Pull out the crown to position 2.
3. Turn the crown to set the time.
4. Push the crown back to position 0 and screw it tight by turning clockwise.

*\* Make sure AM/PM is set correctly*

*\* When the crown is at the position 2, do not press any button.*

*Otherwise the chronograph hands will move.*

## HOW TO USE THE CHRONOGRAPH

- \* The measurement time is indicated by the chronograph hands that move independently of the center hands (and 24-hour hand).
- \* The chronograph can measure up to 60 minutes.

### Standard measurement (e.g. 100m race)

Press the buttons in the following order :

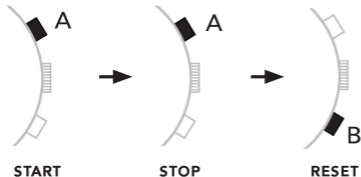



## Accumulated elapsed time measurement (e.g. basketball game)

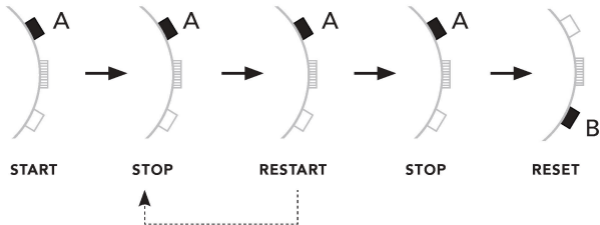

*\*Restart and stop of the chronograph can be repeated as many times as necessary by pressing button A.*

## Split time measurement (e.g. 5,000m race)

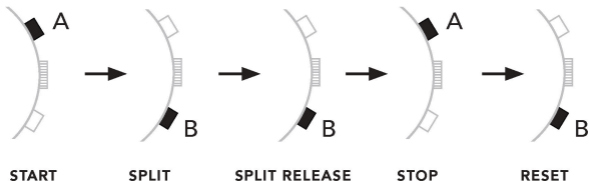

*\* Measurement and release of the split time can be repeated as many times as necessary by pressing button B.*

## ADJUSTING THE CHRONOGRAPH HANDS POSITION

- \* Before setting the time, check if all the chronograph hands - second and minute - are at the "0" position (12 o'clock position).
- \* If the chronograph is in use, press the buttons in the following order to reset it, and then, check if the hands return to "0" position.

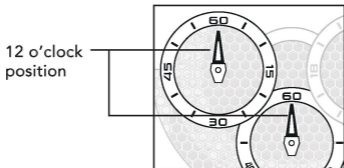

- \* If the chronograph is counting : **Button A** → **Button B**
- \* If the chronograph is stopped : **Button B**
- \* If the split time is displayed : **Button B** → **Button A** → **Button B**

If either of the chronograph hands are not in the "0" position, reset them following the procedure below.

1. Unscrew the crown by turning it anti-clockwise until it turns freely.
2. Pull the crown out to position 2.

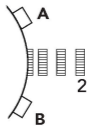

3. Press button A or B to reset all chronograph hands to "0" position.
  - \* *The chronograph minute hand moves correspondingly with the chronograph second hand.*
  - \* *Pressing and holding the respective buttons moves the hands quickly.*
4. Once the chronograph hands are adjusted, push the crown back and screw it tightly.

A composite image featuring a night sky with the Milky Way galaxy and a sunset over a lake with a pier. The Milky Way is visible as a bright, star-filled band across the upper half of the frame. The sunset is on the right side, with a warm orange glow reflecting on the water. A dark pier extends from the bottom center towards the middle of the lake. The text 'MEER + WELT ALL' is centered in the middle of the image.

MEER + WELT ALL

*Während die Menschheit behaupten kann, das Land auf der Erde - oder Terra Firma - erobert zu haben, ist es doch etwas überraschend zu entdecken, dass tatsächlich nur 5% des Meeresbodens kartiert sind. Über uns, 100 Kilometer über dem Meeresspiegel, liegt die Kármán-Linie, die gemeinsam die Grenze zwischen Erdatmosphäre und Weltraum darstellt. Der Mensch hat mit dem Verständnis der äußeren Welt, die so geheimnisvoll bleibt wie die Meere darunter, kaum begonnen.*

*Nubeo ist sowohl vom Weltraum als auch vom Meer inspiriert und gestaltet Zeitmesser als Hommage in Funktion und Design.*

*Jede Nubeo-Uhr wird durch Leistung, Funktionalität und eine Formensprache definiert, die das Organische, Natürliche mit dem Industriellen auf eine Weise verbindet, die eine wirklich einzigartige Darstellung der Zeit erzeugt.*

## BITTE LESEN SIE DIE FOLGENDEN PUNKTE, BEVOR SIE DIE KRONE ABSCHRAUBEN.

### VERSCHRAUBTE KRONE

Um die Wasserdichtigkeit zu gewährleisten, werden Schraubkronen verwendet. Achten Sie immer darauf, dass Ihre Krone fest verschraubt ist. ( Die Positionen "0", "1" und "2" sind NICHT wasserdicht ). Schrauben Sie Ihre Krone NICHT ab, während Sie sich in einer Umgebung befinden, in der Feuchtigkeit vorhanden ist.

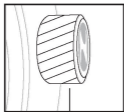

**GESCHLOSSEN**

Fest verschraubt und  
wasserdicht

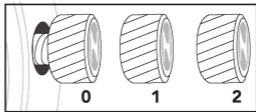

0

1

2

**GEÖFFNET**

Nicht Wasserdicht

**Positionen  
der Krone**

## BENUTZEN DER VERSCHRAUBTEN KRONE

**Ziehen Sie NICHT an der Krone, es sei denn, sie wurde vorher gelöst.**

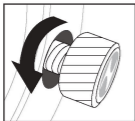

**ZUM LÖSEN:** Drehen Sie die Krone gegen den Uhrzeigersinn, bis sie sich ohne Spannung frei dreht.

Nachdem die Krone vollständig abgeschraubt ist, stellt sie sich automatisch in die Position "0". Ziehen Sie die Krone **VORSICHTIG** in die anderen gewünschten Positionen für die Einstellung der Uhr heraus.

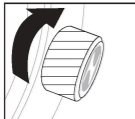

**ZUM SCHRAUBEN:** Drücken Sie die Krone ganz hinein (in Richtung der Uhr), dann beginnen Sie, sich im Uhrzeigersinn zu drehen, bis sie fest angezogen ist.

*Hinweis: Wenn Sie die Krone nach dem Einstellen der Uhr nicht sicher verschrauben, kann dies die Wasserdichtigkeit beeinträchtigen.*



# QUARZ CHRONOGRAPH MIT DATUM

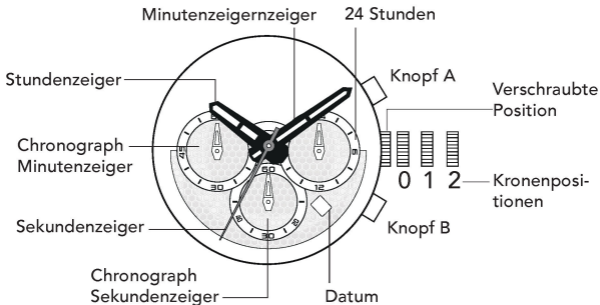

## DATUMSEINSTELLUNG

1. Lösen Sie die Krone, indem Sie sie gegen den Uhrzeigersinn drehen, bis sie sich frei dreht.
2. Ziehen Sie die Krone auf Position 1 heraus.
3. Drehen Sie die Krone im Uhrzeigersinn, um das Datum einzustellen.
4. Drücken Sie die Krone zurück. Schrauben Sie es fest.  
*\* Stellen Sie das Datum nicht zwischen 21:00 und 1:00 Uhr morgens ein, sonst den Tag möglicherweise nicht richtig geändert.*

## ZEITEINSTELLUNG

1. Lösen Sie die Krone, indem Sie sie gegen den Uhrzeigersinn drehen, bis sie sich frei dreht.
2. Ziehen Sie die Krone auf Position 2 heraus.
3. Drehen Sie die Krone, um die Uhrzeit einzustellen.
4. Drücken Sie die Krone zurück. Schrauben Sie es fest.  
*\* Stellen Sie sicher, dass AM / PM richtig eingestellt ist.*  
*\* Wenn sich die Krone in Position 2 befindet, drücken Sie keine Taste. Andernfalls bewegen sich die Chronographenzeiger.*

## DER EINSATZ DER STOPPUHR

- \* Die ermittelte Zeit wird von der Stoppuhr mittels der Stoppuhrzeiger angezeigt, die sich unabhängig von den in der Mitte angebrachten Zeigern (und 24-Stunden-Zeigern) bewegen.
- \* Die Stoppuhr kann ein Zeitintervall von bis zu 60 Minuten messen.

### Standard-Zeitmessung (z.B. 100m Wettlauf)

Betätigen Sie die Tasten in der nachfolgenden Reihenfolge:

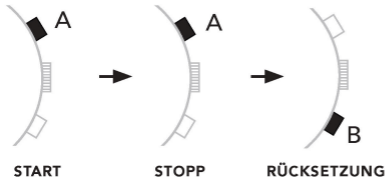

## Akkumulierende Zeitmessung (z.B. Basketball)

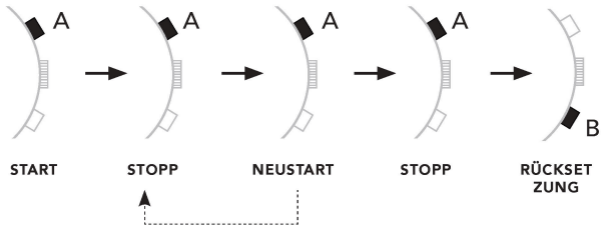

*\* Neustart & Stopp können beliebig oft wiederholt werden falls nötig, indem Sie Taste A betätigen.*

## Zwischenzeitmessung (z.B. 5,000m Wettlauf)

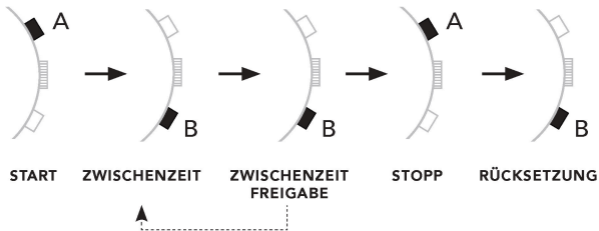

*\* Zwischenzeitmessung und Freigabe der Zwischenzeitanzeige können beliebig oft ausgeführt werden, indem Sie wiederholt Taste B betätigen.*

## EINSTELLUNG DER STOPPUHR-ZEIGER UND STOPPUHRZEIGER-POSITIONEN

- \* Ü berprüfen Sie vor der Zeiteinstellung, ob sich alle Stoppuhrzeiger in der - Sekunde, Minute - in der "0"-Stellung(12 Uhr) befinden.
- \* Wenn die Stoppuhr im Einsatz ist, dann betätigen Sie die Tasten wie folgt, um eine Rücksetzung durchzuführen, und prüfen Sie anschließend ob sich die Zeiger in der. "0"-Stellung befinden.

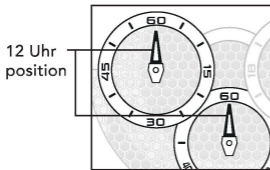

- \* Während die Stoppuhr läuft:  
**Knopf A → Knopf B**
- \* Während die Stoppuhr angehalten ist:  
**Knopf B**
- \* Während eine Zwischenzeit angezeigt wird:  
**Knopf B → Knopf A → Knopf B**

Wenn sich einer der Stoppuhrzeiger nicht in der "0"-Stellung befindet, dann führen Sie bitte den nachfolgenden Vorgang aus.

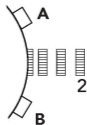

1. Lösen Sie die Krone, indem Sie sie gegen den Uhrzeigersinn drehen, bis sie sich frei dreht.
2. Ziehen Sie die Krone auf Position 2 heraus.
3. Betätigen Sie Taste A oder B, um eine Rücksetzung aller Stoppuhrzeiger in die "0"-Stellung auszuführen.
  - \* *Der Minutenzeiger der Stoppuhr bewegt sich zusammen mit dem Sekundenzeiger der Stoppuhr.*
  - \* *Die Zeiger bewegen sich schneller, wenn Sie die Tasten gedrückt halten.*
4. Drücken Sie die Krone zurück. Schrauben Sie es fest.

