

HUEPAR®

Operating Manual

Horizontal/Vertical Rotary Laser (Green beam/ Red beam)

RL300HG/ RL300HR
RL300HVG/ RL300HVR

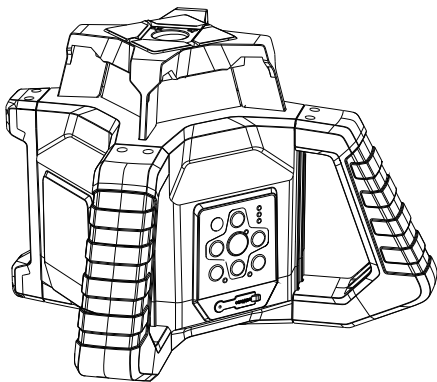

support@huepar.com

CONTENTS

English	1~21
Deutsch	22~43
Français	44~65
Italiano	66~87
Español	88~109

Thank you for purchasing Huepar RL300H/RL300HV Rotary Laser Level.

The instrument is intended for determining and checking precise horizontal and vertical lines. The instrument is suitable for indoor and outdoor use.

Please read the Safety Instructions and User Manual thoroughly before using this product.

- **Product Overview**
- **Safety Instructions**
- **Charging and Battery Safety**
- **Operation**
- **Remote Control**
- **Detector**
- **Specifications**
- **Accuracy Check**
- **Warranty**

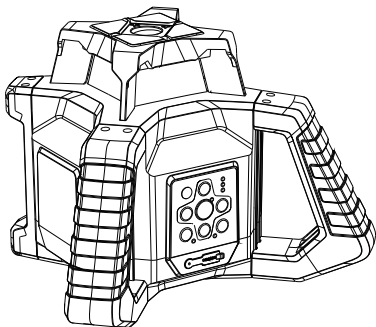

Product Overview

1. ON/OFF Button
2. Slope Adjustment Buttons in X+ axis
3. Manual/Slope Mode Button
4. Manual/Slope Mode Indicator
5. ADS Mode Indicator
6. ADS Button
7. Variable Rotation Speed Button
8. Slope Adjustment Buttons in X- axis
9. Power ON Indicator
10. Battery Capacity Indicators
11. Scanning Angle Selection
12. Laser Window
13. Control Keypad
14. Type-C Charging Port
15. 5/8"-11 Threaded Mount
16. Window for Plumb Beam (RL300HV Only)
17. Battery Compartment
18. Battery indicator
19. Type-C Charging Port on Battery

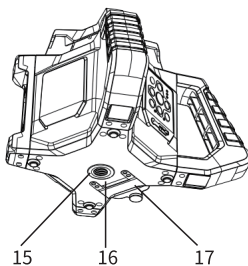
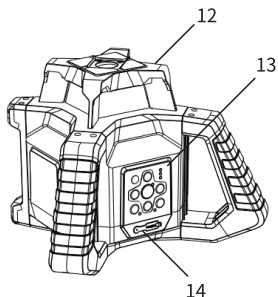
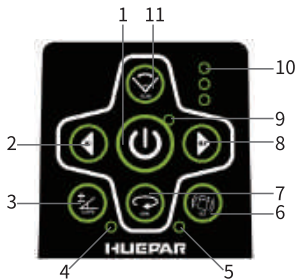

Safety Instructions

Before using this product, please read thoroughly and comply with the Safety Instructions. Failure to read and follow may void the warranty.

WARNING!

**CLASS II LASER PRODUCT
COMPLIES WITH 21 CFR 1040.10 AND 1040.11**

Max. Power Output: $\leq 1\text{mW}$

Wavelength: 505nm-650nm

LASER RADIATION:

DO NOT STARE INTO BEAM.

DO NOT DIRECT EYE EXPOSURE.

AVOID VIEW WITH OPTICAL INSTRUMENTS.



IEC/EN60825-1:2014

ATTENTION:

Read all instructions prior to operating this laser tool. Do not remove any labels from tool.

- While the product is in operation, be careful not to expose your eyes to emitting laser beam (Green/Red light source). Exposure to a laser beam for an extended time may be hazardous for your eyes.
- Do not attempt to view the laser beam by optical tools such as telescopes as serious eye injury may result.
- Do not disassemble or modify the laser in any way. Modifying the tool may result in hazardous Laser Radiation Exposure.
- Do not operate the laser around children or allow children to operate the laser. Serious eye injury may result.
- An exposure to the beam of a Class 2 laser is considered safe for a maximum of 2 seconds. Eyelid reflexes will normally provide adequate protection.
- The following label/print samples are placed on the product to inform of the laser class for your convenience and safety.



User Guide, Maintenance and Care

- When not in use please power OFF the tool.
- The laser tool is sealed and calibrated at the plant to the accuracy specified.
- It's recommended to carry out an accuracy check before its first use and periodic checks during future use especially for precise layouts.
- Do not touch the glass window in case leaving any fingerprint on the window, which may affect the performance of the laser.
- Do not store the laser tool in direct sunlight or expose it to high temperatures. The housing and some internal parts are made of plastics and may become deformed at high temperatures.
- Exterior plastic parts may be cleaned with a damp cloth, NEVER use solvents. Use a soft, dry cloth to remove moisture from the tool before storage.
- Store the tool in its case when not in use. If storing for extended time, remove batteries before storage to prevent possible damage.
- Do not dispose of this product with household waste.
- Always dispose of batteries per local code.
- Please recycle in line with local provisions for the collection and disposal of electrical and electronic waste under the WEEE Directive.

Charging and Battery Safety

Please read thoroughly and comply with battery safety instructions and attention before charging.

Fail to read and follow may result in personal injury, fire, and property damages if the battery is charged and/or used improperly.

Charging Precautions:

- Please use the charger or adapter provided by the manufacturer.
- Each charge time is about 4 hours, but not more than 24 hours.
- Please charge in 24 hours when the low battery or the laser tool turns off due to low power.
- The best charging temperature: 0°C to 20°C (32°F-68°F)
- If the lithium battery is not used for extended time, please charge the lithium battery once every 3 months, each charging time is not less than 6 hours.

※Note:

- The battery can be charged directly instead of being charged in the device.
- The laser tool is not able to work while being plugged in directly if taking out the battery.

Battery indicator(18)

- During charging, the battery indicator will light up in red.
- When charging is complete, the battery indicator will light up in blue.

Battery Safety:

- DO NOT SHORT CIRCUIT. Short circuits may cause fire, and injury!
- Do not charge unattended.

- Do not disassemble, or modify the battery.
- Keep the battery away from children, and pets.
- Immediately discontinue use of the battery if the battery becomes abnormal/ deformed (emits an unusual smell, feels hot, changes color or shape, or appears abnormal in any other way). Please contact the manufacturer to replace it.
- Never charge or store the batteries inside your car. Extreme temperatures (low or high) might ignite the battery, and cause a fire.
- Do not place the battery in high-pressure containers, microwave ovens, or on induction cookware.
- Do not carry, or store the batteries together with hairpins, necklaces, or other metal objects.
- On (battery electrolytes) exposure to skin, flush with water immediately. If eye exposure occurs, flush with water for 15 minutes, and seek emergency care immediately.

Operation



Battery Installment

STEP 1: Rotate counterclockwise as shown, and turn on the battery compartment.

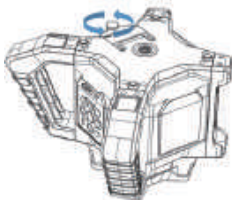
STEP 2: Install the battery, and rotate clockwise to tight the compartment .



Power ON/OFF

- Press the button  to turn on automatic leveling in default. The power indicator(9) will light up.
- Press the button  again to switch off the instrument. The power indicator will go out.



※**Note:** After power on, the current battery level will be displayed on Power Indicator(10), ranging from 1 to 3 indicator(s).

Automatic Leveling Mode

- Press the Key ON/OFF  to bring automatic leveling function. It takes about 15 seconds for leveling.
- The laser module will rotate at the speed of 600r.p.m in default.
- The indicator(4) and beam(s) will blink together if the instrument is placed improperly, or the slope of instrument exceeds the range ($\pm 5^\circ$). Please adjust the position or angle of the instrument.

Note: When using automatic leveling mode, please place this instrument on a level surface.

Spinning

Press the Key  to control the spinning speed of the laser module. Press the button  repeatedly, the spinning speed of the laser module will continuously change as follows: 0→300→600→0 rpm.

Scan Mode

Step 1: Press the button  to change the spinning speed to 0 rpm.

Step 2: Press the button  repeatedly, the angle of scanning will continuously change as follows: $0^\circ \rightarrow 10^\circ \rightarrow 45^\circ \rightarrow 90^\circ \rightarrow 180^\circ \rightarrow 0^\circ$.

※**Note:** The Detector cannot pickup the Laser beam when in scan mode.

Slope Adjustment



When the instrument is upright for horizontal scanning, the slope of X-axis and Y-axis can be set.

Press the button , the instrument enters the manual leveling mode. The indicator(4) will light up.

(1) Slope of X-axis

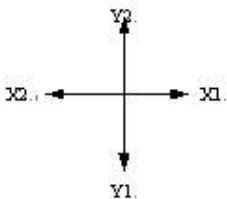
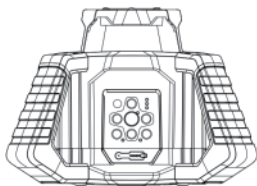
a. Aim the X1-beam to the direction of the slope required then to adjust.



b. Press the button  or  to move the laser beam up or down.

(2) Exit slope adjustment mode

Press the button  again. The instrument will exit the slope adjustment mode and will self-leveling again. The indicator(4) will go out.

※**Note**: Slope of Y-axis and Slope of both X&Y-axis can be set by the remote control. See remote control section for further details.

Automatic Drift System (ADS)

- If the unit is running in self-leveling mode, press the Automatic Drift System (ADS) button  on the face of the laser to turn on the Automatic Drift System.
- Once activated the green LED(5) will flash quickly firstly, then stop flash, now ADS is ON.

- If for example, the unit is knocked or caught by a gust of wind, the laser prism will stop rotating and the green ADS LED(5) will flash slowly to show an alarm condition. Check that your datums have not altered and if all is ok. Press the ADS button again & the laser will reset to AUTO level.

- This function is used to alert users that the laser has been disturbed. If this mode has not been turned on and the laser is disturbed, it is possible that although a level datum will continue to be produced it may be at a different height than before.

※**Note:** The ADS function cannot be activated when in manual mode doing Gradients or Slopes.

Vertical Leveling

- Place the unit on the rear lay-down mount on a firm, generally level surface. The mount is located on the opposing side of the keypad.

- Press the button , and the unit will power on and begin automatically self-leveling vertically. This process takes around 15 seconds. When the leveling process is completed, the laser will start spinning at 600rpm in default, indicating a vertically level datum.

※**Note:** You do not need to independently level the surface but it does need to be within ± 5 deg of true horizontal.

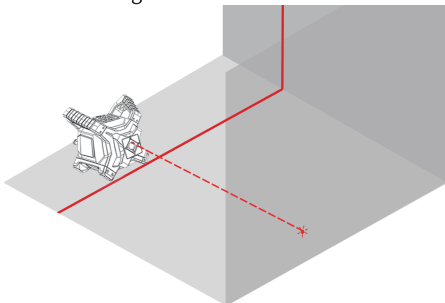

Remote Control

Overview

1. Indicator
2. Rotating Speed Selection
3. Manual /Slope Mode
4. Scanning Mode
5. Anti-Clockwise Spin
6. Clockwise Spin
7. Manual Slope X&Y axis

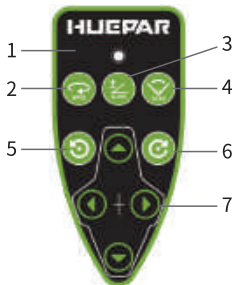



Function Operation

A. Spinning



• Continuous spinning

Press the button  to control the spinning speed of the laser module. Press the key repeatedly, the spinning speed of the laser module will continuously change as follows: 0→300→600→0 r.p.m.



B. Stepping spinning

Press the button  to change the spinning speed to 0 rpm.
Press the button , the laser beam will step-move clockwise.
Press the button , the laser beam will step-move counter-clockwise.

C. Scan mode

Step 1: Press the button  to change the spinning speed to 0 rpm.
Step 2: Press the button  repeatedly, the angle of scanning will continuously change as follows: 0°→ 10°→ 45°→ 90°→ 180°→ 0°.

※ **Note:**

- It's able to press the button  or  to rotate the position of the laser prism either clockwise or counter-clockwise.
- The Detector cannot pickup the Laser beam when in scan mode.



D. Slope Adjustment

Press the button , the instrument enters the manual leveling mode.

(1) Slope of X-axis

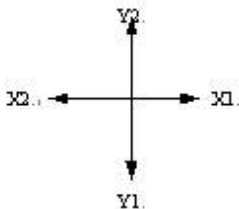
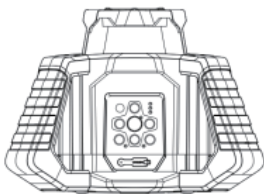

a. Aim the X1-beam to the direction of the slope required then to adjust.



b. Press the button  or  to move the laser beam up or down.

(2) Slope of Y-axis

a. Aim the Y1-beam to the direction of the slope required then to adjust.

b. Press the button  or  to move the laser beam up or down.

(3) Slope of both X&Y-axis

Proceed as above, but use all four Arrow Buttons as required.

(4) Exit slope adjustment mode

Press the button  again. The instrument will exit the slope adjustment mode and will self-leveling again.

Detector



A. Power supply

- The detector is powered by a 9V alkaline battery.
- Remove the battery door cover.
- Insert the battery according to polarity and replace the battery door.

B. Mounting the staff clamp

- Insert the staff clamp screw into the staff clamp thread.
- Rotate the nut until the clamp is secured in place.

C. Detector operation

- Switch the detector on by pressing button . The speaker will beep once indicating the instrument is operating.
- To turn ON/OFF the speaker by pressing button .
- The LCD screen will display the battery level, detection mode and speaker function.
- To change between coarse and fine mode, press button .
- Move the detector into the path of the laser beam.
- Hold the detector upright for horizontal beams. Rotate the detector 90° for vertical beams.
- The direction arrows or level line on the LCD screen will indicate the position of the laser beam. The detector will emit a constant beep once the level position has been located when the speaker function is on.

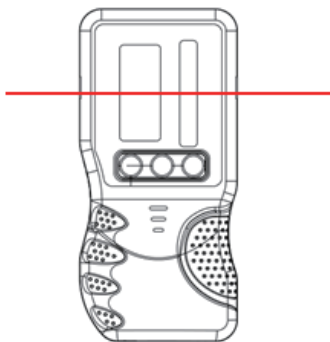

Detector position for horizontal beam

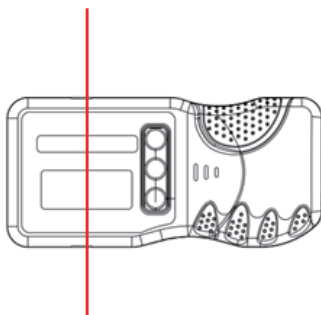

Detector position for vertical beam

Specifications

Model	RL300HVG	RL300HG	RL300HVR	RL300HR
Laser Type	Green Beam		Red Beam	
Laser Wavelength	505-520nm		635-650nm	
Laser Class	Class 2 (IEC/EN60825-1/2014), ≤1mW			
Light Source	Laser Diode			
Horizontal/Vertical Accuracy	±3mm at 30m (±1/8 in at 100ft)			
Leveling Range	±5°			
Working Range (Radius)	60m		30m	
Working Range with Receiver (Diameter)	800m		700m	
Spinning Speed	0, 300, 600 rpm			
Directional-Scanning Angle	0°, 10°, 45°, 90°, 180°			
Slope-adjusting Range	±5° (Bi-directional)			
Remote controlling Distance	Approximately 30m			
Working Temperature	0°C-- 50°C(-4°F -- 104°F)			
Power Supply	Li-ion Battery 7.4V/2.6mAh		Li-ion Battery 7.4V/1.5mAh	
Hours in continuous use	About 14 hours		About 20 hours	
Water-proof	IP65			
Mount Size	5/8" -11			
Dimension	245(L)×200(W)×177(H)mm			
Weight	1.54kg			

Note:

Appearance and specifications may differ due to product improvement.
Working distance varies depending on the operating environment.

Accuracy Check

The ambient temperature has the greatest influence. Especially temperature differences occurring from the ground upward can divert the laser beam. The deviations play a role in excess of approx. 65-ft (20m) measuring distance and can easily reach two to four times the deviation at 330-ft (100m). Because the largest difference in temperature layers is close to the ground, the instrument should always be mounted on a tripod when measuring distances exceeding 65-ft (20m). If possible, also set up the instrument in the center of the work area.

Checking the Leveling Accuracy

Apart from exterior influences, device-specific influences (such as heavy impact or falling down) can lead to deviations. Therefore, check the accuracy of the instrument each time before starting your work. A free measuring distance of 100-ft (30m) on a firm surface is required for the check. A reversal measurement must be carried out over both axes X and Y (each positive and negative; 4 complete measurements).

- Mount the instrument in the horizontal position onto a tripod or place it on a firm and level surface near wall. Switch the instrument on. Position the X-axis to aim to a wall or target plate.

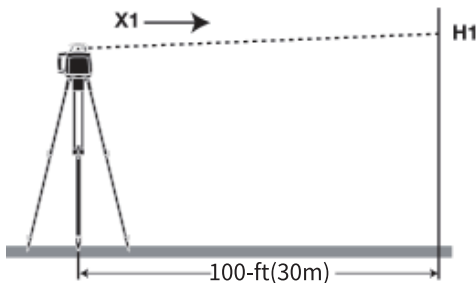

- After the leveling, mark the center of the laser beam on wall (point H1).
- Rotate the instrument by 180°, allow it to level in and mark the center point of the laser beam on the wall (point H2).

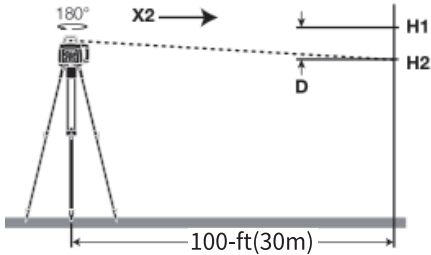

- The difference D of both marked points H1 and H2 on wall is the actual deviation of the instrument for the measured axis. The value of D (deviation) should be less than 1/4-in (6mm).
- Repeat the measuring procedure for the Y-axis. Position the Y-axis to aim to a wall or target plate.

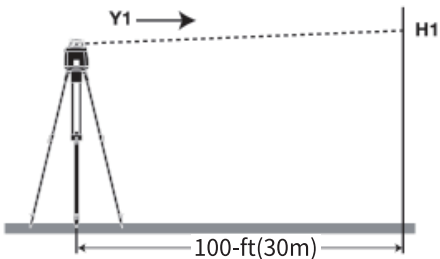

- After the leveling, mark the center of the laser beam on wall (point H1).
- Rotate the instrument by 180°, allow it to level in and mark the center point of the laser beam on the wall (point H2).

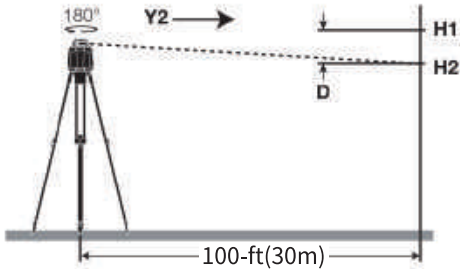

The difference D of both marked points H1 and H2 on wall is the actual deviation of the instrument for the measured axis.

The value of D (deviation) in either axis should be less than 1/4-in (6mm).

Checking the Vertical Alignment

A free measuring distance of 100-ft (30m) on a firm surface between two walls or targets A and B is required for the check. Place the laser instrument in the laydown position on a flat, level surface.

- Mount the instrument in the vertical position onto a tripod using mount accessory or place it on a firm and level surface near wall.
- Switch the instrument on. Position the up beam to aim at wall A or target plate.

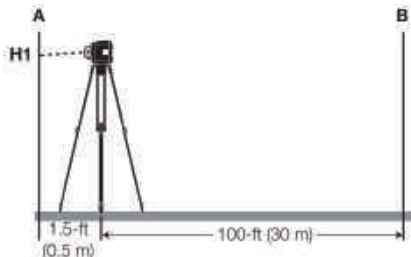

- After the leveling, mark the center of the laser beam on wall A (point H1).
- Rotate the instrument by 180° (without changing the height), allow it to level and mark the center point of the laser beam on wall B (point H2).

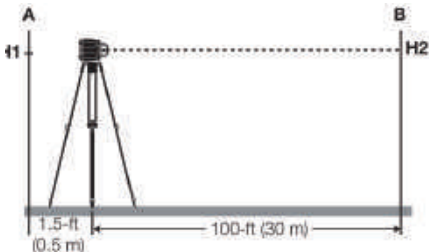

- Without turning the instrument, position it close to wall B by moving the tripod.

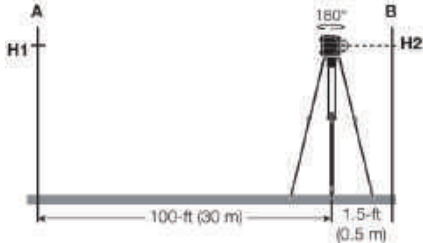

- After instrument levels, align the height of the instrument so that the center point of laser beam is exactly on point H2 of wall B.
- Rotate the instrument by 180° (without changing the height), allow it to level and mark the center point of the laser beam on wall A (point H3).
- The mark of point H3 should be marked in such a way that it is as vertical as possible (above or below) of point H1.

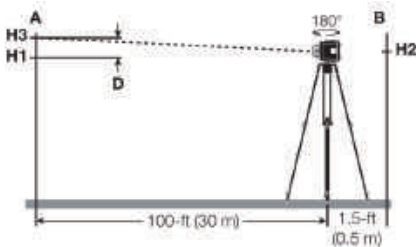

The difference D of both marked points H1 and H3 on wall A is the actual deviation of the instrument for the measured axis.

The value of D (deviation) should be less than 1/4-in (6mm).

Warranty

The laser tool passed a rigorous and comprehensive product inspection. We are confident in the quality of our products and provide excellent guarantees for professional users of the products.

We offer **One Year Warranty** from the date of purchase including that:

- Proof of purchase is produced
- Service/repairs have not been attempted by unauthorized persons
- The product has not been misused

Defective products will be repaired or replaced, free of charge or at our discretion, if sent together with proof of purchase to our authorized distributor(s).

This Warranty does not cover:

- Faults caused by accidental damage
- The product has suffered unreasonable wear and tear
- Failure to use according to manufacturers' instructions
- Defects caused by maintenance or renovation without our authorization
- Calibration and maintenance are not included in the warranty

※ Note:

- We are not liable for any direct or indirect loss caused by the failure of this product beyond the scope stipulated by law.
- Repair or replacement under this Warranty does not affect the expiry date of the Warranty.
- This warranty is only applied to customers who have purchased this product, and is not permitted to transfer this warranty to any third parties.

- This Warranty shall not be altered without our authorization.

You can enjoy 12 months limited warranty but it can be up to 24 months if you register as a member through the product registration. Please scan the QR code to activate your priority.



If you encounter any questions or confusion about the product, please feel free to contact us:

support@huepar.com

Vielen Dank für Ihre Auswahl für Huepar RL300H/RL300HV Rotationslaser.

Das Gerät eignet sich für die präzise Messung horizontaler und vertikaler Linien und für den Innen- und Außenbereich.

Bevor Sie das Gerät in Betrieb nehmen, lesen Sie die Sicherheitshinweise und das Benutzerhandbuch sorgfältig durch.

- **Produktbeschreibung**
- **Sicherheitshinweisen**
- **Laden und Batteriesicherheit**
- **Bedienung**
- **Fernbedienung**
- **Detektor**
- **Spezifikationen**
- **Genauigkeitsüberprüfung**
- **Garantie**

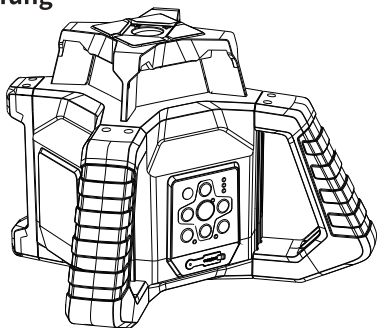

Produktbeschreibung

1. AN/AUS--Taste
2. Neigungseinstellung in X+ Achse
3. Manuelle Neigung
4. Manuell/Neigungsmodus-Anzeige
5. ADS-Modus-Anzeige
6. ADS-Taste
7. Variable Rotationsgeschwindigkeit
8. Neigungseinstellung in X-Achse
9. Empfänger an
10. Batterieanzeigen
11. Auswahl des Scanwinkels
12. Laserfenster
13. Steuerungstastatur
14. Typ-C-Ladeanschluss
15. 5/8"-11-Gewindehalterung
16. Fenster für Lotstrahl (nur RL300HV)
17. Batteriefach
18. Batterieanzeige
19. Typ-C-Ladeanschluss am Akku

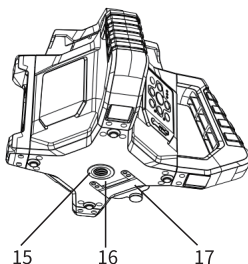
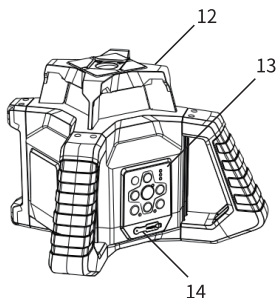
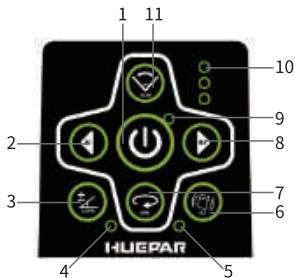

Sicherheitshinweisen

Bevor Sie dieses Produkt verwenden, lesen und befolgen Sie die Sicherheitshinweise sorgfältig. Nicht zu lesen und Nichtbefolgung kann zum Erlöschen der Garantie führen.

WARNUNG!

**KLASS II LASERPRODUKTION
MIT 21 CFR 1040.10 UND 1040.11**

Max. Ausgangsleistung: <1mW

Wellenlänge: 505nm-650nm

LASERSTRAHLUNG:

STARREN NICHT IN DEN STRAHL.

NICHT DIREKT DEN AUGEN AUSSETZEN .

KEINE OPTISCHEN INSTRUMENTE ZUM BEOBACHTEN VERWENDEN .



IEC/EN60825-1:2014

ACHTUNG:

Bitte lesen Sie alle Anweisungen, bevor Sie dieses Laserwerkzeug bedienen. Entfernen Sie keine Etiketten vom Werkzeug.

- Achten Sie beim Betrieb des Produkts darauf, dass Sie Ihre Augen nicht dem emittierten Laserstrahl (grüne/rote Lichtquelle) aussetzen. Längerer Kontakt mit dem Laserstrahl kann die Augen schädigen.
- Versuchen Sie nicht, den Laserstrahl mit optischen Werkzeugen wie Teleskope zu beobachten, da dies Ihre Augen ernsthaft verletzen kann.
- Zerlegen oder bauen Sie den Laser in keiner Weise um. Das Ändern von Werkzeugen kann zu gefährlicher Laserstrahlung führen.
- Verwenden Sie den Laser nicht in der Nähe von Kindern und lassen Sie Kinder den Laser nicht bedienen. Dies kann schwere Augenverletzungen verursachen.
- Die Exposition gegenüber einem Laserstrahl der Klasse 2 für bis zu 2 Sekunden gilt als sicher. Der Augenlidreflex bietet normalerweise einen ausreichenden Schutz.
- Zur Vereinfachung und Sicherheit sind die folgenden Etiketten / Druckmuster auf dem Produkt angebracht, um die Laserebene zu informieren.



Benutzerhandbuch, Wartung und Instandhaltung

- Schalten Sie bei Nichtgebrauch das Werkzeug aus und verriegeln Sie das Pendel in der OFF Position.
- Das Laserwerkzeug wird werkseitig versiegelt und auf die angegebene Genauigkeit kalibriert.
- Es wird empfohlen, vor der ersten Verwendung und während der nachfolgenden Verwendung regelmäßig eine Genauigkeitsprüfung durchzuführen, insbesondere für ein genaues Layout.
- Berühren Sie das Glasfenster nicht, um Fingerabdrücke auf dem Glasfenster zu vermeiden, die die Leistung des Lasers beeinträchtigen können.
- Lagern Sie Laserwerkzeuge nicht in direktem Sonnenlicht oder hohen Temperaturen. Das Gehäuse und einige Innenteile bestehen aus Kunststoff und können sich bei hohen Temperaturen verformen.
- Verwenden Sie zum Reinigen der äußeren Kunststoffteile ein feuchtes Tuch. Verwenden Sie niemals Lösungsmittel. Verwenden Sie vor dem Lagern ein weiches, trockenes Tuch, um Feuchtigkeit von den Werkzeugen zu entfernen.
- Wenn Sie keine Werkzeuge verwenden, bewahren Sie diese in einer Box auf. Wenn Sie die Werkzeuge längere Zeit aufbewahren möchten, entfernen Sie den Akku vor dem Aufbewahren, um Beschädigungen zu vermeiden.
- Entsorgen Sie dieses Produkt nicht mit dem Hausmüll.

- Entsorgen Sie Batterien immer gemäß den örtlichen Vorschriften.
- Bitte recyceln Sie gemäß den örtlichen Vorschriften zur Sammlung und Entsorgung von Elektro- und Elektronikschrott in der WEEE-Richtlinie.

Laden und Batteriesicherheit

Lesen und befolgen Sie vor dem Laden die Sicherheitshinweise und Vorsichtsmaßnahmen für Batterien.

Wenn der Akku nicht ordnungsgemäß geladen und / oder verwendet wird, kann ein falsches Ablesen und Befolgen zu Verletzungen, Feuer und Sachschäden führen.

Hinweise zum Aufladen:

- Bitte verwenden Sie das vom Hersteller bereitgestellte Ladegerät oder den Adapter.
- Die Ladezeit beträgt etwa 4 Stunden, aber nicht mehr als 24 Stunden.
- Wenn der Akku leer ist oder sich das Lasergerät aufgrund von Leistungsmangel ausschaltet, laden Sie bitte das Gerät innerhalb von 24 Stunden auf.
- Optimale Ladetemperatur: 0°C bis 20°C (32°F bis 68°F)
- Wenn Sie die Lithiumbatterie längere Zeit nicht verwenden, laden Sie die Lithiumbatterie bitte alle 3 Monate auf. Die Ladezeit darf 6 Stunden nicht unterschreiten.

※Hinweis:

- Der Akku kann direkt aufgeladen werden, anstatt ihn im Gerät zu laden.
- Wenn Sie die Batterie herausnehmen, kann das Lasergerät nicht arbeiten, wenn es direkt am Stromnetz angeschlossen ist.

Batterieanzeige(18)

- Beim Laden blinkt die Batterieanzeige rot.
- Bei Abschluss des Ladevorgangs blinkt die Batterieanzeige blau.

Batteriesicherheit:

- NICHT KURZSCHLUSS. Kurzschluss kann Feuer und Verletzungen verursachen!
- Laden Sie nicht unbeaufsichtigt auf.
- Zerlegen oder modifizieren Sie den Akku nicht.
- Halten Sie den Akku von Kindern und Haustieren fern.
- Wenn die Batterie abnormal / deformiert wird (ungewöhnlichen Geruch abgibt, sich heiß anfühlt, Farbe oder Form ändert oder auf andere Weise abnormal wird), beenden Sie die Verwendung der Batterie sofort. Bitte wenden Sie sich zum Austausch an den Hersteller.
- Laden oder lagern Sie keine Batterien im Auto. Extreme Temperaturen (niedrige oder hohe Temperaturen) können die Batterie entzünden und einen Brand verursachen.
- Legen Sie den Akku nicht in einen Hochdruckbehälter, eine Mikrowelle oder einen Induktionsherd.
- Tragen oder lagern Sie den Akku nicht mit Haarnadeln, Halsketten oder anderen Metallgegenständen.
- Wenn der (Batterieelektrolyt) der Haut ausgesetzt ist, spülen Sie ihn sofort mit Wasser ab. Bei Augenkontakt 15 Minuten mit Wasser abspülen und sofort um Hilfe bitten.

Bedienung



Batterieinstallation

SCHRITT 1: Drehen Sie das Batteriefach gegen den Uhrzeigersinn und schalten Sie es ein.

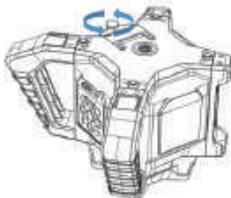
SCHRITT 2: Legen Sie die Batterie ein und drehen Sie sie im Uhrzeigersinn, um das Batteriefach zu schließen.



Einschalten/Ausschalten

- Drücken Sie die Taste  , um die automatische Nivellierung in der Standardeinstellung einzuschalten. Die Betriebsanzeige (9) leuchtet auf.
- Drücken Sie die Taste  erneut, um das Gerät auszuschalten. Die Betriebsanzeige erlischt.

※Hinweis: Nach dem Einschalten wird der aktuelle Batteriestand auf der Betriebsanzeige (10) angezeigt, die von 1 bis 3 reicht.

Automatischer Nivelliermodus

- Drücken Sie die Taste  AN/AUS , um die automatische Nivellierungsfunktion zu aktivieren. Die Nivellierung dauert etwa 15 Sekunden.
- Das Lasermodul rotiert standardmäßig mit einer Geschwindigkeit von 600 Umdrehungen pro Minute.
- Die Anzeige (4) und der Strahl (die Strahlen) blinken gemeinsam, wenn das Gerät falsch platziert ist oder mehr als 5° schief (Selbstnivellierbereich) steht. Justieren Sie den Winkel Ihres Geräts.

※Hinweis: Wenn Sie den automatischen Nivellierungsmodus verwenden, stellen Sie das Gerät auf eine ebene Fläche.

Schleudern

Drücken Sie die Taste , um die Rotationsgeschwindigkeit des Lasermoduls zu steuern.

Wenn Sie die Taste  wiederholt drücken, ändert sich die Drehzahl des Lasermoduls kontinuierlich wie folgt: 0→300→600→0 U/min.

Scan-Modus

Schritt 1: Drücken Sie die Taste , um die Rotationsgeschwindigkeit auf 0 U/min zu ändern.

Schritt 2: Drücken Sie die Taste  wiederholt. Der Winkel der Abtastung ändert sich kontinuierlich wie folgt: 0°→10°→45°→90°→180°→0°.

※Hinweis: Der Detektor kann den Laserstrahl im Scanmodus nicht erfassen.

Neigungseinstellung



Wenn das Gerät zum horizontalen Scannen aufrecht steht, kann die Neigung der X-Achse und der Y-Achse eingestellt werden.

Drücken Sie die Taste  und das Gerät wechselt in den manuellen Nivelliermodus. Die Anzeige (4) leuchtet auf.

(1) Neigung der X-Achse

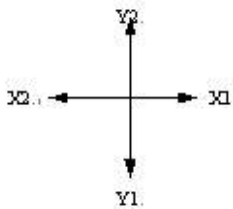
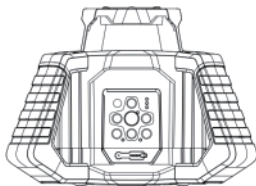
a. Richten Sie den X1-Strahl auf die Richtung der gewünschten Neigung und stellen Sie sie ein.



b. Drücken Sie die Taste  oder  , um den Laserstrahl nach oben oder unten zu bewegen.

(2) Beenden des Neigungseinstellungsmodus

Drücken Sie die Taste  erneut. Das Gerät verlässt den Neigungsausgleichsmodus und nivelliert sich wieder selbst. Die Anzeige (4) erlischt.

※**Hinweis:** Die Neigung der Y-Achse und die Neigung der X- und Y-Achse können mit der Fernbedienung eingestellt werden. Weitere Einzelheiten finden Sie im Abschnitt "Fernbedienung".

Automatisches Driftsystem (ADS)

- Wenn sich das Gerät im Selbstnivellierungsmodus befindet, drücken Sie die Taste  für das automatische Driftsystem (ADS) auf der Vorderseite des Lasers, um das automatische Driftsystem zu aktivieren.
- Nach der Aktivierung blinkt die grüne LED(5) zunächst schnell und hört dann auf zu blinken, da ADS nun eingeschaltet ist.
- Wenn das Gerät z. B. von einem Windstoß getroffen oder erfasst wird, hört das Laserprisma auf, sich zu drehen, und die grüne ADS-LED(5) blinkt langsam, um einen Alarm anzuzeigen. Prüfen Sie, ob sich Ihre Bezugspunkte nicht verändert haben und ob alles in Ordnung ist. Drücken Sie die ADS-Taste erneut und der Laser wird auf die AUTO-Ebene zurückgesetzt.
- Diese Funktion wird verwendet, um den Benutzer zu warnen, dass der Laser gestört wurde. Wenn dieser Modus nicht aktiviert ist und der Laser gestört wird, kann es vorkommen, dass zwar weiterhin ein Nivellement erzeugt wird, dieses aber auf einer anderen Höhe als zuvor liegt.

※**Hinweis:** Die ADS-Funktion kann nicht aktiviert werden, wenn im manuellen Modus Steigungen oder Gefälle bearbeitet werden.

Vertikale Nivellierung

- Stellen Sie das Gerät auf der hinteren Halterung auf eine feste Fläche. Die Halterung befindet sich auf der gegenüberliegenden Seite des Tastenfelds.
 - Drücken Sie die Taste . Das Gerät schaltet sich ein und beginnt automatisch mit der vertikalen Selbstnivellierung. Es dauert etwa 15 Sekunden. Wenn der Nivelliervorgang abgeschlossen ist, beginnt der Laser standardmäßig mit 600 U/min zu rotieren und zeigt damit einen vertikal nivellierten Bezugspunkt an.
- ※**Hinweis:** Sie müssen die Oberfläche nicht selbständig nivellieren, aber sie muss innerhalb von ± 5 Grad zur wahren Horizontalen liegen.

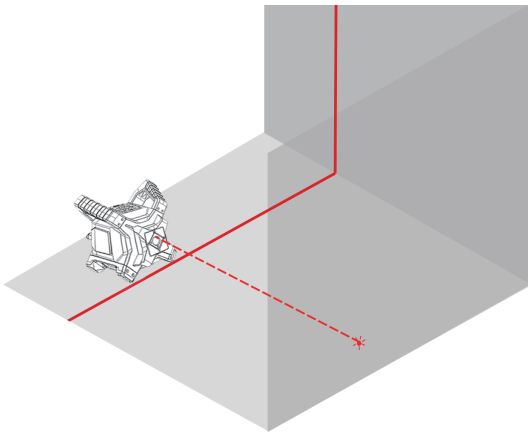

Fernbedienung

Überblick

1. Anzeige
2. Auswahl der Rotationsgeschwindigkeit
3. Manueller Modus / Steigungsmodus
4. Scanning-Modus
5. Drehen gegen den Uhrzeigersinn
6. Drehen im Uhrzeigersinn
7. Manuelle Neigung X&Y-Achse



Funktion Bedienung

A. Drehen

• Ständiges Drehen

Drücken Sie die Taste , um die Spinnengeschwindigkeit des Lasermoduls zu steuern.

Wenn Sie die Taste wiederholt drücken, ändert sich die Spinnengeschwindigkeit des Lasermoduls ständig wie folgt: 0→300→600→0 U/min.

B. Schrittweises Drehen

Drücken Sie die Taste , um die Spinnengeschwindigkeit auf 0 U/min zu ändern.

Drücken Sie die Taste . Der Laserstrahl bewegt sich schrittweise im Uhrzeigersinn.



Drücken Sie die Taste . Der Laserstrahl bewegt sich schrittweise gegen den Uhrzeigersinn.

C. Scan-Funktion

Schritt 1: Drücken Sie die Taste , um die Spinnengeschwindigkeit auf 0 U/min zu ändern.

Schritt 2: Drücken Sie die Taste  wiederholt. Der Scanwinkel ändert sich ständig wie folgt: $0^{\circ} \rightarrow 10^{\circ} \rightarrow 45^{\circ} \rightarrow 90^{\circ} \rightarrow 180^{\circ} \rightarrow 0^{\circ}$. $80^{\circ} \rightarrow 0^{\circ}$.

※Hinweis:

- Durch Drücken der Taste  oder  kann die Position des Laserprismas entweder im oder gegen den Uhrzeigersinn gedreht werden.
- Beim Scannen kann der Detektor den Laserstrahl nicht aufnehmen.

D. Neigungseinstellung

Drücken Sie die Taste . Das Gerät wechselt in den manuellen Nivelliermodus.

(1) Neigung der X-Achse

a. Richten Sie den X1-Strahl auf die Richtung der gewünschten Neigung aus und stellen Sie sie ein.

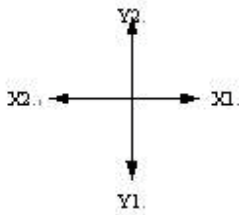
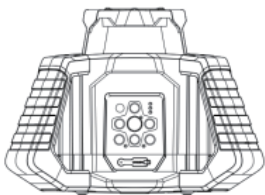

b. Drücken Sie die Taste  oder , um den Laserstrahl nach oben oder unten zu bewegen.

(2) Neigung der Y-Achse

a. Richten Sie den Y1-Strahl auf die Richtung der gewünschten Neigung aus und stellen Sie sie ein.

b. Drücken Sie die Taste  oder , um den Laserstrahl nach oben oder unten zu bewegen.

(3) Neigung der X- und Y-Achse

Gehen Sie wie oben vor, aber verwenden Sie alle vier Pfeiltasten wie erforderlich.

(4) Beenden des Neigungseinstellungsmodus

Drücken Sie die Taste  erneut. Das Gerät verlässt den Neigungseinstellungsmodus und nivelliert sich wieder selbst.

Detektor



A. Stromversorgung

- Der Detektor wird mit einer 9V-Alkalibatterie betrieben.
- Entfernen Sie die Abdeckung des Batteriefachs.
- Legen Sie die Batterie entsprechend der Polarität ein und schließen Sie das Batteriefach wieder.

B. Montage der Lattenklemme

- Führen Sie die Schraube der Lattenklemme ins Gewinde der Lattenklemme ein.
- Drehen Sie die Mutter, bis die Klemme fest sitzt.

C. Detektorbetrieb

- Schalten Sie den Detektor durch Drücken der Taste  ein. Der Lautsprecher piept einmal, um anzuzeigen, dass das Gerät in Betrieb ist.
- Zum Ein-/Ausschalten des Lautsprechers drücken Sie die Taste .

- Der LCD-Bildschirm zeigt Batteriestand, Detektionsmodus und Lautsprecherfunktion an.
- Um zwischen Grob- und Feinmodus zu wechseln, drücken Sie die Taste .
- Bewegen Sie den Detektor in den Pfad des Laserstrahls.
- Halten Sie den Detektor für horizontale Strahlen aufrecht. Drehen Sie den Detektor um 90° für vertikale Strahlen.
- Die Richtungspeile oder die Höhenlinie auf dem LCD-Bildschirm zeigen die Position des Laserstrahls an. Bei eingeschaltetem Lautsprecher gibt der Detektor einen konstanten Piepton ab, sobald die Pegelposition gefunden wurde.

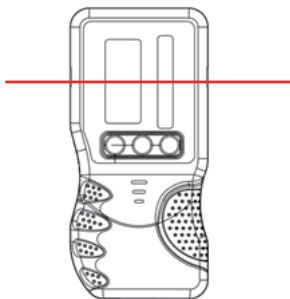

Detector position for horizontal beam

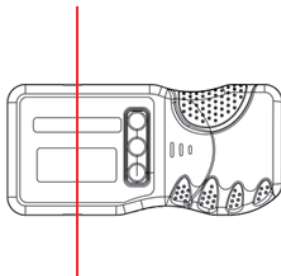

Detector position for vertical beam

Spezifikationen

Modus	RL300HVG	RL300HG	RL300HVR	RL300HR
Lasertyp	Grüner Strahl		Roter Strahl	
Laserwellenlänge	505-520nm		635-650nm	
Laserklasse	Class 2 (IEC/EN60825-1/2014), $\leq 1\text{mW}$			
Lichtquelle	Laserdiode			
Horizontale/ vertikale Genauigkeit	$\pm 3\text{mm}$ at 30m ($\pm 1/8$ in at 100ft)			
Nivellierbereich	$\pm 5^\circ$			
Reichweite (Radius)	60m		30m	
Reichweite mit Empfänger (Durchmesser)	800m		700m	
Rotationsgeschwindigkeit	0, 300, 600 rpm			
Gerichtetes Scanwinkel	0°, 10°, 45°, 90°, 180°			
Neigungseinstellbereich	$\pm 5^\circ$ (bidirektional)			
Reichweite der Fernbedienung	ca. 30m			
Betriebstemperaturbereich	0°C-- 50°C(-4°F -- 104°F)			
Stromversorgung	Li-Ionen-Akku 7,4V/2,6mAh		Li-Ionen-Akku 7,4V/1,5mAh	
Betriebsdauer	Etwa 14 Stunden		Etwa 20 Stunden	
Wasserdicht	IP65			
Größe der Halterung	5/8" -11			
Dimension	245(L) × 200(W) × 177(H)mm			
Gewicht	1.54kg			

Hinweis:

Aussehen und Spezifikationen können aufgrund von Produktverbesserungen abweichen.
Der Arbeitsabstand hängt von der Betriebsumgebung ab.

Genauigkeitsüberprüfung

Die Umgebungstemperatur hat den größten Einfluss. Insbesondere Temperaturunterschiede, die vom Boden aufwärts auftreten, können den Laserstrahl ablenken. Die Abweichungen spielen bei einer Messdistanz von ca. 20 m (65 Fuß) eine Rolle und können bei 100 m (330 Fuß) leicht das Zwei- bis Vierfache der Abweichung erreichen. Da die größten Unterschiede in den Temperaturschichten in Bodennähe auftreten, sollte das Gerät bei Messdistanzen von mehr als 20 m (65 ft) immer auf ein Stativ gestellt werden. Wenn möglich, stellen Sie das Gerät auch in der Mitte des Arbeitsbereichs auf.

Überprüfen der Nivelliergenauigkeit

Neben äußeren Einflüssen können auch gerätespezifische Einflüsse (z.B. starker Stoß oder Herunterfallen) zu Abweichungen führen. Prüfen Sie daher vor jedem Arbeitsbeginn die Genauigkeit des Gerätes. Für die Prüfung ist eine freie Messstrecke von 30 m (100 Fuß) auf festem Untergrund erforderlich. Es muss eine Umkehrmessung über beide Achsen X und Y durchgeführt werden (jeweils positiv und negativ; 4 komplette Messungen).

- Befestigen Sie das Gerät horizontal auf einem Stativ oder stellen Sie es auf eine feste und ebene Fläche in Wandnähe. Schalten Sie das Gerät ein. Positionieren Sie die X-Achse, um auf eine Wand oder eine Zielscheibe zu zielen.

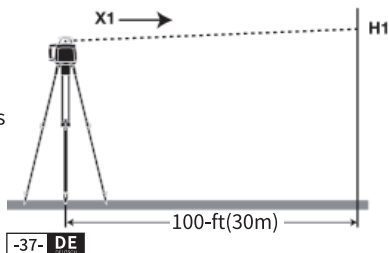

- Nach der Nivellierung markieren Sie die Mitte des Laserstrahls an der Wand (Punkt H1).
- Drehen Sie das Gerät um 180° , lassen Sie es einnivellieren und markieren Sie den Mittelpunkt des Laserstrahls an der Wand (Punkt H2).

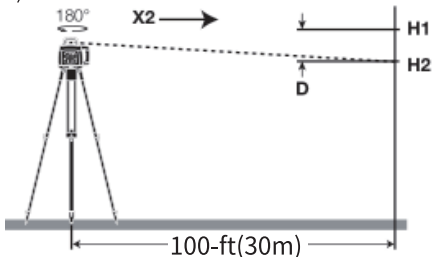

- Die Differenz D der beiden markierten Punkte H1 und H2 an der Wand ist die tatsächliche Abweichung des Geräts für die gemessene Achse. Der Wert von D (Abweichung) sollte weniger als 6 mm (1/4 Zoll) betragen.
- Wiederholen Sie das Messverfahren für die Y-Achse. Positionieren Sie die Y-Achse, um auf eine Wand oder eine Zielscheibe zu zielen.

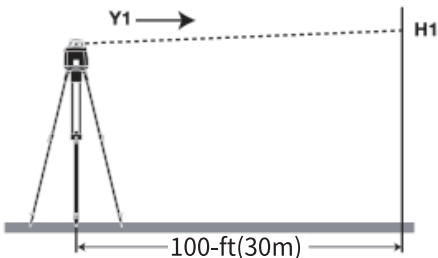

- Nach der Nivellierung markieren Sie die Mitte des Laserstrahls an der Wand (Punkt H1).
- Drehen Sie das Gerät um 180° , lassen Sie es einnivellieren und markieren Sie den Mittelpunkt des Laserstrahls an der Wand (Punkt H2).

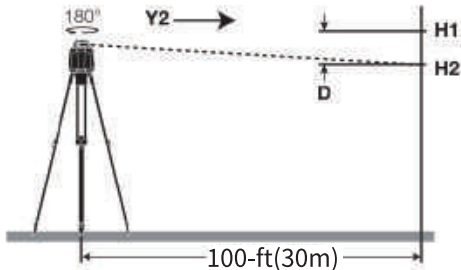

Die Differenz D der beiden markierten Punkte H1 und H2 an der Wand ist die tatsächliche Abweichung des Geräts für die gemessene Achse.

Der Wert von D (Abweichung) sollte in beiden Achsen weniger als 6 mm (1/4 Zoll) betragen.

Überprüfen der vertikalen Ausrichtung

Für die Überprüfung ist eine freie Messdistanz von 30 m (100 Fuß) auf einer festen Oberfläche zwischen zwei Wänden oder Zielen A und B erforderlich. Legen Sie das Gerät in der Ablageposition auf eine flache, ebene Oberfläche.

- Befestigen Sie das Gerät vertikal mit dem Montagezubehör auf einem Stativ oder stellen Sie es auf eine feste, ebene Fläche in Wandnähe.
- Schalten Sie das Gerät ein. Richten Sie den oberen Strahl auf die Wand A oder die Zielplatte.

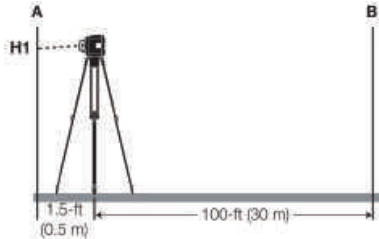

- Nach der Nivellierung markieren Sie den Mittelpunkt des Laserstrahls an der Wand A (Punkt H1).
- Drehen Sie das Gerät um 180° (ohne die Höhe zu verändern), lassen Sie es nivellieren und markieren Sie den Mittelpunkt des Laserstrahls an der Wand B (Punkt H2).

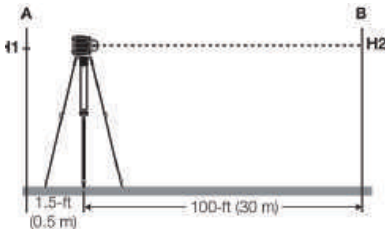

- Ohne das Gerät zu drehen, positionieren Sie es in der Nähe von Wand B, indem Sie das Stativ verschieben.

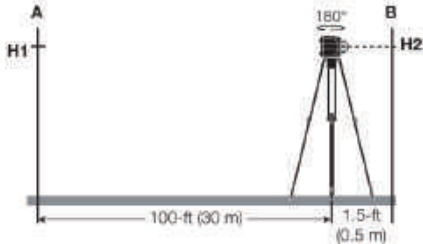

- Nach der Nivellierung des Geräts ist die Höhe des Geräts so auszurichten, dass der Mittelpunkt des Laserstrahls genau auf dem Punkt H2 der Wand B liegt.
- Drehen Sie das Gerät um 180° (ohne die Höhe zu verändern), lassen Sie es sich nivellieren und markieren Sie den Mittelpunkt des Laserstrahls an der Wand A (Punkt H3).
- Der Punkt H3 sollte so markiert werden, dass er möglichst senkrecht (über oder unter) dem Punkt H1 liegt.

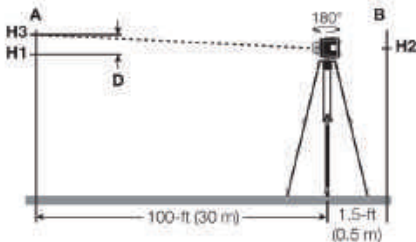

Die Differenz D der beiden markierten Punkte H1 und H3 an der Wand A ist die tatsächliche Abweichung des Geräts für die gemessene Achse.

Der Wert von D (Abweichung) sollte weniger als 1/4-in (6mm) betragen.

Garantie

Das Laserwerkzeug hat strenge und umfassende Produktprüfungen bestanden. Wir sind von der Qualität unserer Produkte überzeugt und bieten professionellen Anwendern hervorragende Garantien.

Wir gewähren eine einjährige Garantie ab Kaufdatum, die Folgendes umfasst:

- Der Kaufnachweis wird vorgelegt.
- Nicht autorisierte Personal hat keine Wartung/Reparatur durchgeführt.
- Das Produkt wurde nicht missbraucht.

Wenn das defekte Produkt zusammen mit dem Kaufnachweis unserem autorisierten Händler nachgewiesen wird, wird das defekte Produkt kostenlos oder nach unserem Ermessen repariert oder ersetzt.

Die Garantie fasst nicht um:

- Fehler, die durch versehentliche Schäden verursacht werden.
- Das Produkt erlebt einen unangemessenen Verschleiß.
- Nicht gemäß den Anweisungen des Herstellers verwendet.
- Mängel, der durch nicht von uns genehmigte Reparaturen oder Renovierungen verursacht werden.
- In der Garantie sind keine Kalibrierung und Wartung enthalten.

※ Hinweise:

- Wir übernehmen keine Verantwortung für direkte oder indirekte Verluste, die durch Produktfehler verursacht werden und den gesetzlich vorgeschriebenen Umfang überschreiten.

- Reparaturen oder Ersatzarbeiten im Rahmen dieser Garantie haben keinen Einfluss auf das Ablaufdatum der Garantie.
- Diese Garantie gilt nur für Kunden, die dieses Produkt gekauft haben, und ist nicht auf Dritte übertragbar.
- Ohne unsere Genehmigung kann diese Garantie nicht geändert werden.

Sie können eine Garantie mit einer Frist von 12 Monaten genießen. Wenn Sie jedoch über die Produktregistrierung als Mitglied registrieren, kann diese Frist bis zu 24 Monaten verlängern. Bitte scannen Sie den QR – Code, um Ihre Priorität zu aktivieren.



Wenn Sie noch Fragen oder Unklarheiten bezüglich des Produkts haben, können Sie sich gerne an uns wenden: **support@huepar.com**

Merci d'avoir choisi le Niveau Laser Rotatif Huepar RL300H/RL300HV.

L'appareil est destiné à déterminer et à vérifier des lignes horizontales et verticales précises. L'appareil est adapté à une utilisation intérieure et extérieure.

Veuillez lire attentivement les Consignes de Sécurité et le Manuel d'Utilisation avant d'utiliser ce produit.

- **Présentation du Produit**
- **Consignes de Sécurité**
- **Sécurité de la Charge et de la Batterie**
- **Opération**
- **Télécommande**
- **Détecteur**
- **Spécifications**
- **Vérification de la Précision**
- **Garantie**

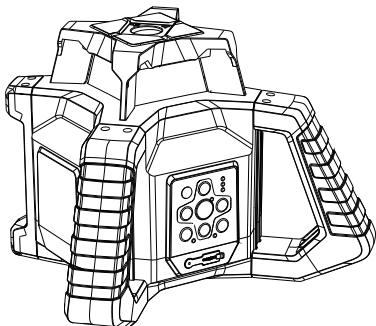

Présentation du Produit

1. Touche MARCHE/ARRÊT
2. Touches de Réglage de l'Inclinaison sur l'axe X
3. Touche de Mode Manuel/Inclinaison
4. Indicateur de Mode Manuel/Inclinaison
5. Indicateur de Mode ADS
6. Touche ADS
7. Touche de Vitesse de Rotation Variable de l'Inclinaison sur l'axe X
8. Touches de Réglage de l'Inclinaison sur l'axe X
9. Indicateur de Mise en Marche
10. Indicateurs de Capacité de la Batterie
11. Sélection de l'Angle de Balayage
12. Fenêtre Laser
13. Clavier de Contrôle
14. Port de Charge de Type C
15. Montage Fileté 5/8"-11
16. Fenêtre Pour Faisceau d'Aplomb (Seulement RL300HV)
17. Logement de la Batterie
18. Indicateur de la Batterie
19. Port de Charge de Type C sur la Batterie

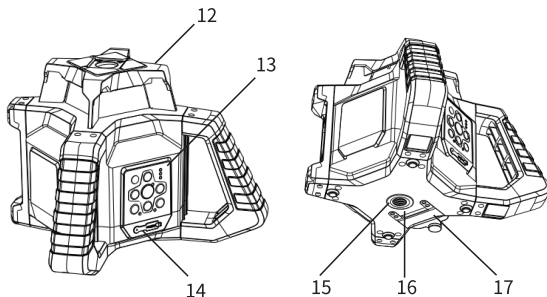
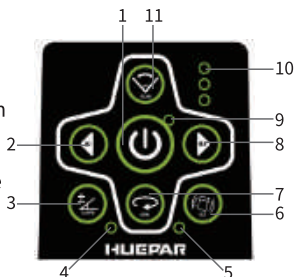

Consignes de Sécurité

Veillez lire attentivement et respecter les Instructions de Sécurité et le Manuel d'Utilisation avant d'utiliser ce produit. Le non-respect de lire et d'appliquer peut invalider la garantie.

ATTENTION!

PRODUIT LASER DE CLASSE II

CONFORME AUX NORMES 21 CFR 1040.10 ET 1040.11

Puissance de Sortie Max: $\leq 1\text{mW}$

Longueur d'Onde: 505nm-650nm

RADIATION LASER:

NE VISEZ PAS LES YEUX.

NE REGARDEZ PAS DIRECTEMENT LE FAISCEAU LASER.

ÉVITEZ LA VUE AVEC DES INSTRUMENTS OPTIQUES.



IEC/EN60825-1:2014

ATTENTION:

Lisez toutes les instructions avant d'utiliser cet outil laser. Ne retirez aucune étiquette de l'outil.

- Veillez à ne pas viser les yeux aux faisceaux laser pendant le fonctionnement du produit (Faisceau vert). L'exposition aux faisceaux laser pendant une période prolongée pourrait endommager votre vue.
- Ne regardez pas les faisceaux laser avec des outils optiques tels que des télescopes. Vous pourriez endommager votre vue.
- Ne démontez ni ne modifiez pas le laser d'aucune façon. La modification de l'outil peut entraîner une exposition dangereuse aux rayonnements laser.
- N'utilisez pas le niveau laser autour des enfants ou ne laissez pas des enfants à l'utiliser. Cela peut provoquer de graves blessures aux yeux.
- Une exposition de 2 secondes au maximum au faisceau d'un laser de classe 2 est sécuritaire. Les réflexes de paupière fournissent normalement une protection adéquate.
- Les étiquettes suivantes sont placées sur la surface pour vous informer de la classe de laser pour plus de commodité et de sécurité.



Mode d' Utilisation, Maintenance et Entretien

- Lorsqu'il n'est pas utilisé, éteignez l'outil et assurez le pendule en position verrouillée.
- L'outil laser est scellé et calibré à la précision spécifiée à l'usine.
- Il est recommandé d'effectuer un contrôle de précision avant sa première utilisation et des contrôles périodiques lors d'une utilisation ultérieure, en particulier pour des mises en page précises.
- Ne touchez pas la vitre pour éviter de laisser des empreintes digitales sur la vitre, ce qui pourrait affecter les performances du laser.
- Ne conservez pas l'outil laser à la lumière directe du soleil et ne l'exposez pas à des températures élevées. Le boîtier et certaines pièces internes sont en plastique et ils peuvent se déformer à haute température.
- Les pièces en plastique extérieures peuvent être nettoyées avec un chiffon humide. NE JAMAIS utiliser de solvants. Utilisez un chiffon doux et sec pour éliminer l'humidité de l'outil avant de le ranger.
- Rangez l'outil dans son boîtier lorsqu'il n'est pas utilisé. Si vous n'utilisez pas l'appareil pendant une longue période, veuillez retirer la batterie pour éviter tout dommage.
- Ne jetez pas dans une poubelle réservée aux ordures ménagères.
- Veuillez jeter les piles en respectant les lois de recyclage locales.
- Veuillez recycler conformément aux dispositions locales à la directive DEEE pour la collecte et l'élimination des déchets électriques et électroniques.

Sécurité de la Charge et de la Batterie

Veillez lire attentivement et respecter les consignes de sécurité et les précautions relatives à la batterie avant de charger.

Tout défaut au cours de l'utilisation pourrait entraîner des blessures, un incendie et des dommages si la batterie est chargée et/ou utilisée incorrectement.

Précautions de Charge:

- Veuillez utiliser le chargeur ou l'adaptateur fourni par le fabricant.
- Le temps de charge est d'environ 4 heures chaque fois, mais pas plus de 24 heures.
- Veuillez le charger en 24 heures lorsque la batterie est faible ou que l'outil laser s'éteint en raison d'une faible puissance.
- La meilleure température de charge: 0°C à 20°C (32°F à 68°F).
- Si la batterie au lithium n'est pas utilisée pendant une période prolongée, chargez-la tous les 3 mois, le temps de charge n'est pas inférieur à 6 heures chaque fois.

※ Remarque:

- La batterie peut être chargée directement au lieu d'être chargée dans l'appareil.
- L'outil laser ne peut pas fonctionner lorsqu'il est branché directement si vous retirez la batterie.

Indicateur de Batterie(18)

- Pendant la charge, l'indicateur de charge s'allumera en rouge.
- Lorsque la charge est terminée, l'indicateur de batterie s'allumera en bleu.

Sécurité de la Batterie:

- NE COURT-CIRCUITEZ PAS. Des court-circuits pourraient provoquer un incendie et des blessures!
- Ne chargez pas l'article sans surveillance.
- Ne démontez pas et ne modifiez pas la batterie.
- Ne laissez pas à la portée des enfants et des animaux.
- Cessez d'utiliser la batterie si elle est anormale/déformée (émet une odeur inhabituelle, est chaude, change de couleur ou de forme, ou semble anormale d'une autre manière). Veuillez consulter le fabricant pour un remplacement.
- Ne chargez ni ne stockez jamais les batteries dans la voiture. Des températures extrêmes (température basse ou haute) peuvent enflammer la batterie et provoquer un incendie.
- Ne placez pas la batterie dans des récipients à haute pression, dans la four à micro-ondes ou dans la plaque à induction.
- Ne transportez pas et ne placez pas les piles avec des épingles à cheveux, des colliers ou d'autres objets métalliques.
- En cas de contact avec le peau (l'électrolyte de la batterie), rincez immédiatement à l'eau. En cas de contact avec les yeux, rincez à l'eau pendant 15 minutes et recherchez immédiatement des soins d'urgence.

Opération



Installation de la Batterie

ÉTAPE 1: Tournez dans le sens antihoraire comme indiqué et ouvrez le logement de la batterie.

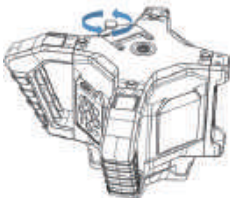
ÉTAPE 2: Installez la batterie et tournez dans le sens des aiguilles d'une montre pour serrer le logement.



Mise en Marche/Arrêt

- Appuyez sur la touche  pour activer l'auto-nivellement par défaut. L'indicateur d'alimentation (9) s'allumera.
- Appuyez à nouveau sur la touche  pour éteindre l'appareil. L'indicateur d'alimentation s'éteint.

※**Remarque:** Après la mise en marche, le niveau actuel de la batterie sera affiché sur l'indicateur d'alimentation (10), allant de 1 à 3 indicateurs.

Mode d'Auto-Nivellement

- Appuyez sur la touche ON/OFF  pour activer la fonction d'auto-nivellement. Il faut environ 15 secondes pour le nivellement.
- Le module laser tournera à la vitesse de 600 tr/min par défaut.
- L'indicateur(4) et le(s) faisceau(x) clignoteront ensemble si l'appareil n'est pas placé correctement ou si l'inclinaison de l'appareil dépasse la plage ($\pm 5^\circ$). Veuillez régler la position ou l'angle de l'appareil.

※**Remarque:** Lorsque vous utilisez le mode d'auto-nivellement, veuillez placer cet appareil sur une surface plane.

Rotation

Appuyez sur la touche  pour contrôler la vitesse de rotation du module laser.

Appuyez plusieurs fois sur la touche , la vitesse de rotation du module laser changera continuellement comme suivant: 0→300→600→0 tr/min.

Mode de Balayage

Étape 1: Appuyez sur la touche  pour changer la vitesse de rotation à 0 tr/min.

Étape 2: Appuyez plusieurs fois sur la touche , l'angle de balayage changera continuellement comme suivant: $0^{\circ} \rightarrow 10^{\circ} \rightarrow 45^{\circ} \rightarrow 90^{\circ} \rightarrow 180^{\circ} \rightarrow 0^{\circ}$.

※**Remarque:** Le détecteur ne peut pas détecter le faisceau laser lorsqu'il est en mode balayage.

Réglage de l'Inclinaison

Lorsque l'appareil est en position verticale pour un balayage horizontal, l'inclinaison de l'axe X et de l'axe Y peut être réglée.

Appuyez sur la touche , l'appareil passe en mode manuel. L'indicateur(4) s'allumera.

(1) Inclinaison de l'axe X

a. Orientez le faisceau X1 dans la direction de l'inclinaison désiré puis réglez.

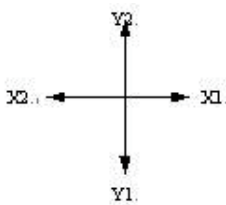
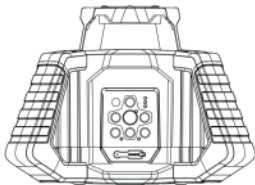

b. Appuyez sur la touche  ou  pour déplacer le faisceau laser vers le haut ou vers le bas.

(2) Quittez le mode de réglage de l'inclinaison

Appuyez à nouveau sur la touche . L'appareil quittera le mode de réglage de l'inclinaison et il effectuera à nouveau l'auto-nivellement. L'indicateur(4) s'éteint.

※**Remarque:** L'inclinaison de l'axe Y et l'inclinaison des deux axes X&Y peuvent être réglés par la télécommande. Référez la section de télécommande pour plus de détails.

Système de Dérive Automatique (ADS)

- Si l'appareil fonctionne en mode d'auto-nivellement, appuyez sur la touche du système de dérive automatique (ADS)  sur la face du laser pour activer le système de dérive automatique.
- Une fois activé, l'indicateur vert (5) clignote d'abord rapidement, puis il s'arrête de clignoter, et l'ADS est activé en ce moment.
- Par exemple, si l'appareil est heurté ou soufflé par une rafale de vent, le prisme laser s'arrêtera de tourner et le LED ADS verte (5) clignotera lentement pour indiquer une condition d'alarme. Vérifiez que vos données n'ont pas changé si tout est ok. Appuyez à nouveau sur la touche ADS et le laser se réinitialisera au niveau automatique.
- Cette fonction est utilisée pour alerter l'utilisateur que le laser subit des interférences. Si ce mode n'est pas activé et que le laser est perturbé, il est possible que l'horizon peut continuer à être produit, mais il peut être à une hauteur différente qu'auparavant.

※**Remarque:** La fonction ADS ne peut pas être activée en mode manuel en faisant Gradients ou Inclinaisons.



Nivellement Vertical

- Placez l'appareil sur une surface ferme et plane. Le support est situé sur l' autre côté du clavier.
- Appuyez sur la touche , l'appareil s'allumera et commencera l'auto-nivellement vertical automatique. Ce processus prend environ 15 secondes. Une fois le processus de mise à niveau terminé, le laser commencera par défaut à tourner à 600 tr/min, ce qui représente le niveau de référence vertical.

※ **Remarque:** Vous n'avez pas besoin de niveler la surface individuellement, mais elle doit être à ± 5 degrés de l'horizontale réelle.

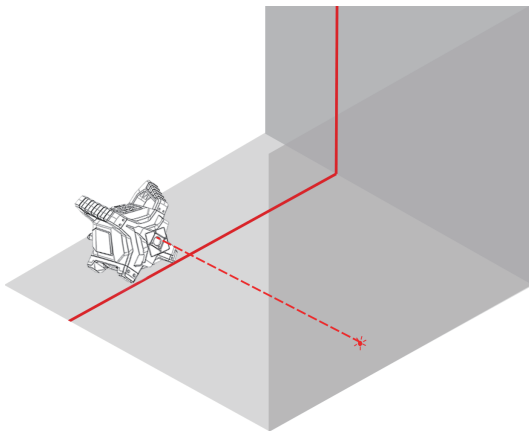

Télécommande

Aperçu

1. Indicateur
2. Sélection de la Vitesse de Rotation
3. Mode Manuel/Inclinaison
4. Mode de Balayage
5. Rotation Anti-Horaire
6. Rotation dans le sens des aiguilles d'une montre
7. Axe X&Y d'Inclinaison Manuelle



Opération de Fonction

A. Rotation

• Rotation Continue

Appuyez sur la touche  pour contrôler la vitesse de rotation du module laser.

Appuyez plusieurs fois sur la touche, la vitesse de rotation du module laser changera continuellement comme suivant: 0→300→600→0 tr/min.

B. Rotation pas à pas

Appuyez sur la touche  pour changer la vitesse d'essorage à 0 tr/min.

Appuyez sur la touche , le faisceau laser se déplacera dans le sens des aiguilles d'une montre.



Appuyez sur la touche , le faisceau laser se déplacera dans le sens inverse des aiguilles d'une montre.

C. Mode de Balayage

Étape 1: Appuyez sur la touche  pour changer la vitesse de rotation à 0 tr/min.

Étape 2: Appuyez plusieurs fois sur la touche , l'angle de balayage changera continuellement comme suivant: $0^{\circ} \rightarrow 10^{\circ} \rightarrow 45^{\circ} \rightarrow 90^{\circ} \rightarrow 180^{\circ} \rightarrow 0^{\circ}$.

※Remarque:

- Il est possible d'appuyer sur la touche  ou  de faire pivoter la position du prisme laser dans le sens des aiguilles d'une montre ou dans le sens inverse des aiguilles d'une montre.
- Le détecteur ne peut pas détecter le faisceau laser lorsqu'il est en mode balayage.

Réglage de l'Inclinaison

Appuyez sur la touche , l'appareil passe en mode manuel.

(1) Inclinaison de l'axe X

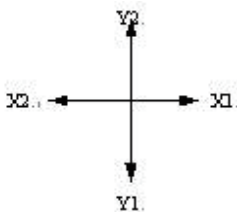
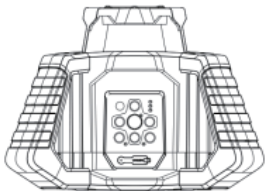

a. Orientez le faisceau X1 dans la direction de l'inclinaison désirée puis réglez.



b. Appuyez sur la touche  ou  pour déplacer le faisceau laser vers le haut ou vers le bas.

(2) Inclinaison de l'axe Y

a. Orientez le faisceau Y1 dans la direction de l'inclinaison désirée puis réglez.

b. Appuyez sur la touche  ou  pour déplacer le faisceau laser vers le haut ou vers le bas.

(3) Inclinaison des Deux Axes X&Y

Procédez comme ci-dessus, mais utilisez les quatre boutons fléchés comme vous le souhaitez.

(4) Quittez le mode de réglage de l'inclinaison

Appuyez à nouveau sur la touche . L'appareil quittera le mode de réglage de l'inclinaison et il effectuera à nouveau l'auto-nivellement.

Détecteur



A. Alimentation

- Le détecteur est alimenté par une batterie alcaline 9V.
- Retirez le logement de la batterie.
- Insérez la batterie en respectant la polarité et replacez le logement de la batterie.

B. Montage de la pince de mire

- Insérez la vis du serre-joint dans le filetage du serre-joint.
- Tournez l'écrou jusqu'à ce que la pince soit fixée en place.

C. Opération du Détecteur

- Activez le détecteur en appuyant sur la touche . Le haut-parleur émettra un bip pour vous informer que l'appareil fonctionne.
- Pour activer/désactiver le haut-parleur en appuyant sur la touche .

- L'écran LCD affichera le niveau de la batterie, le mode de détection et la fonction haut-parleur.
- Pour passer du mode grossier au mode fin, appuyez sur la touche .
- Déplacez le détecteur dans la trajectoire du faisceau laser.
- Maintenez le détecteur droit pour les faisceaux horizontaux. Faites pivoter le détecteur à 90° pour les faisceaux verticaux.
- Les flèches directionnelles ou la ligne horizontale sur l'écran LCD indiqueront la position du faisceau laser. Lorsque la fonction haut-parleur est activée, le détecteur émet un bip continu une fois qu'il est positionné en position horizontale.

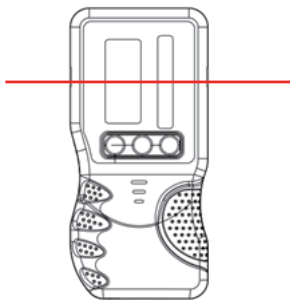

Position du détecteur pour le faisceau horizontal

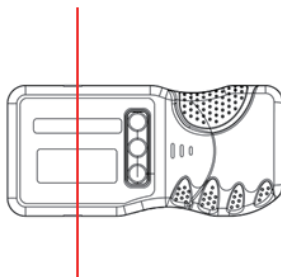

Position du détecteur pour le faisceau vertical

Spécifications

Modèle	RL300HVG	RL300HG	RL300HVR	RL300HR
Type de Laser	Faisceau Vert		Faisceau Rouge	
Longueur d'Onde Laser	505-520nm		635-650nm	
Classe de Laser	Classe 2 (IEC/EN60825-1/2014), $\leq 1\text{mW}$			
Source de Lumière	Diode Laser			
Précision Horizontale/ Verticale	$\pm 3\text{ mm}$ à 30 m ($\pm 1/8$ pouce à 100 pieds)			
Gamme de Nivellement	$\pm 5^\circ$			
Gamme de Travail (Rayon)	60m		30m	
Gamme de Travail avec Récepteur (Diamètre)	800m		700m	
Vitesse de Rotation	0, 300, 600 rpm			
Angle de Balayage Directionnel	$0^\circ, 10^\circ, 45^\circ, 90^\circ, 180^\circ$			
Gamme de Réglage de l'Inclinaison	$\pm 5^\circ$ (Bidirectionnel)			
Distance de Contrôle à Distance	Environ 30m			
Température de Fonctionnement	$0^\circ\text{C} - 50^\circ\text{C}$ ($-4^\circ\text{F} - 104^\circ\text{F}$)			
Alimentation	Batterie Li-ion 7,4V/2,6mAh		Batterie Li-ion 7,4V/2,6mAh	
Heures d'Utilisation Continue	Environ 14 heures		Environ 20 heures	
Étanche	IP65			
Taille de Montage	5/8 " -11			
Dimension	245(L) \times 200(W) \times 177(H)mm			
Poids	1,54kg			

Remarque:

L'apparence et les caractéristiques pourraient varier en raison de l'amélioration du produit.

La distance de travail peut dépendre de l'environnement d'opération.

Vérification de la Précision

La température ambiante a le plus grand effet. En particulier, les différences de température du sol vers le haut peuvent dévier le faisceau laser. L'effet de l'écart dépasse une distance de mesure de 65 pieds (20 mètres), deux à quatre fois l'écart peut facilement être atteint à 330 pieds (100 mètres). Étant donné que la plus grande différence de thermosphère se situe près du sol, l'appareil doit toujours être monté sur un trépied lors de la mesure de distances supérieures à 65 pieds (20 mètres). Si possible, l'appareil peut également être monté au centre de la zone de travail.

Vérification de la Précision du Nivellement

En plus des influences externes, des influences spécifiques à l'appareil (telles que des chocs violents ou des chutes) peuvent également provoquer des écarts. Par conséquent, vérifiez la précision de l'appareil à chaque fois avant de commencer à travailler. Une vérification nécessite dans une distance de mesure libre de 100 pieds (30 mètres) sur une surface ferme. Une mesure d'inversion doit être effectuée sur les deux axes X et Y (chaque axe positif et négatif, 4 mesures complètes).

- Montez l'appareil en position horizontale sur un trépied ou placez-le sur une surface ferme et plane près d'un mur. Allumez l'appareil. Positionnez l'axe X pour viser un mur ou une plaque cible.

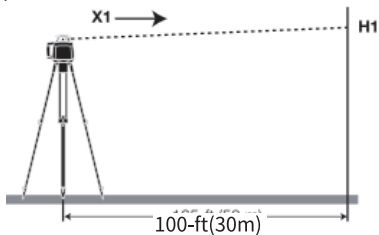

- Après le nivellement, marquez le centre du faisceau laser sur le mur (point H1).
- Faites pivoter l'appareil à 180°, laissez-le se niveler et marquez le point central du faisceau laser sur le mur (point H2).

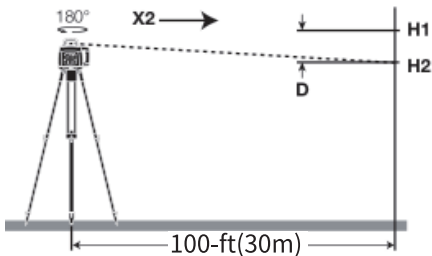

- La différence D des deux points marqués H1 et H2 sur le mur est la déviation réelle de l'appareil pour l'axe mesuré. La valeur de D (déviation) doit être inférieure à 1/4 pouce (6mm).
- Répétez la procédure de mesure pour l'axe Y. Positionnez l'axe Y pour viser un mur ou une plaque cible.

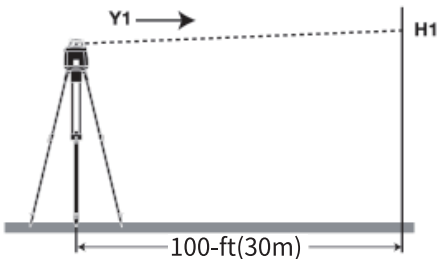

- Après le nivellement, marquez le centre du faisceau laser sur le mur (point H1).
- Faites pivoter l'appareil à 180°, laissez-le se niveler et marquez le point central du faisceau laser sur le mur (point H2).

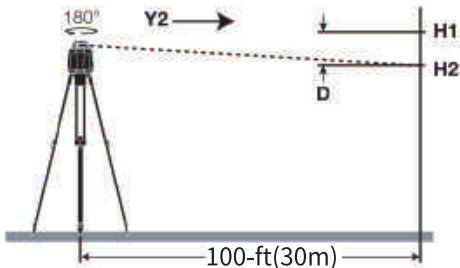

La différence D des deux points marqués H1 et H2 sur le mur est la déviation réelle de l'appareil pour l'axe mesuré.

La valeur de D (déviation) dans l'un ou l'autre axe doit être inférieure à 1/4 pouce (6mm).

Vérification de l'Alignement Vertical

Une vérification nécessite dans une distance de mesure libre de 100 pieds (30m) sur une surface ferme entre deux murs ou cibles A et B. Placez l'appareil laser en position basse sur une surface plane et de niveau.

- Montez l'appareil en position verticale sur un trépied à l'aide de l'accessoire de montage ou placez-le sur une surface ferme et plane près du mur.
- Allumez l'appareil. Positionnez le faisceau vers le haut pour viser le mur A ou la plaque cible.

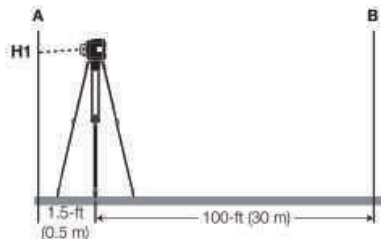

- Après le nivellement, marquez le centre du faisceau laser sur le mur A (point H1).
- Faites pivoter l'appareil à 180° (sans modifier la hauteur), laissez-le se mettre à niveau et marquez le point central du faisceau laser sur le mur B (point H2).

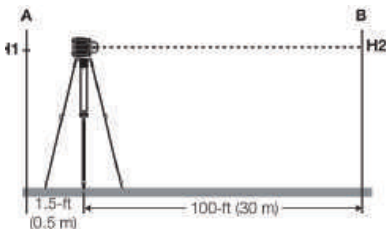

- Sans pivoter l'appareil, positionnez-le près du mur B en déplaçant le trépied.

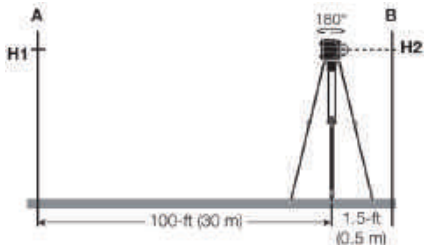

- Une fois l'appareil mis à niveau, alignez la hauteur de l'appareil de sorte que le point central du faisceau laser soit exactement sur le point H2 du mur B .
- Faites pivoter l'appareil à 180° (sans modifier la hauteur), laissez-le se mettre à niveau et marquez le point central du faisceau laser sur le mur A (point H3).
- La marque du point H3 doit être marquée de telle manière qu'elle soit aussi verticale que possible (au-dessus ou en dessous) du point H1.

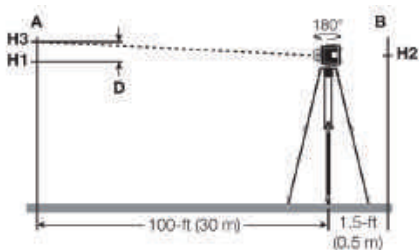

La différence D des deux points marqués H1 et H3 sur le mur A est la déviation réelle de l'appareil pour l'axe mesuré.

La valeur de D (déviation) doit être inférieure à 1/4 pouce (6mm).

Garantie

L'outil laser a passé une inspection de produit rigoureuse et complète. Nous avons la confiance de la qualité de nos produits et offrons une garantie exceptionnelle aux clients professionnels.

Nous offrons une garantie limitée d'une année à compter de la date d'achat, à condition que:

- Preuve d'achat
- Usure normale
- Sans réparation non autorisée.
- Sans mauvais usage et mauvais traitement

Si la situation le permet, nous effectuerons une réparation gratuite ou un remplacement avec le produit retourné et preuve d'achat fourni à notre distributeur autorisé.

Cette garantie ne comprend pas:

- Défauts causés par des dommages accidentels.
- L'utilisation sans les instructions du fabricant.
- Le produit a subi une usure déraisonnable
- Défauts causés par l'entretien ou la rénovation sans notre autorisation.
- L'étalonnage et l'entretien ne sont pas inclus dans la garantie.

Remarque:

• Nous ne devons pas être tenus responsables de tous dommages directe ou indirecte causée par la défaillance de ce produit au-delà de la portée prévue par la loi.

- La réparation ou le remplacement sous cette garantie n'affecte pas la date d'expiration de la garantie.
- En règle générale, la politique de garantie qualifie expressément cette garantie de non cessible aux autres, limitée au client qui passe la commande.
- Cette garantie ne peut pas être modifiée sans notre autorisation.

Vous pouvez bénéficier d'une garantie limitée de 12 mois, mais elle peut être prorogée jusqu'à 24 mois si vous vous inscrivez en tant que membre via l'enregistrement du produit. Veuillez scanner le code QR pour activer votre priorité.



N'hésitez pas à nous
contacter: [**support@huepar.com**](mailto:support@huepar.com)

Grazie per aver acquistato Huepar RL300H/RL300HV
Livella Laser Rotativa.

Lo strumento è destinato alla determinazione e al controllo di precise linee orizzontali e verticali. Lo strumento è adatto per uso interno ed esterno.

Si prega di leggere attentamente le istruzioni di sicurezza e il manuale dell'utente prima di utilizzare questo prodotto.

- **Panoramica del Prodotto**
- **Istruzioni di Sicurezza**
- **Ricarica e Sicurezza della Batteria**
- **Funzionamento**
- **Telecomando**
- **Rilevatore**
- **Specifiche**
- **Controllo della Precisione**
- **Garanzia**

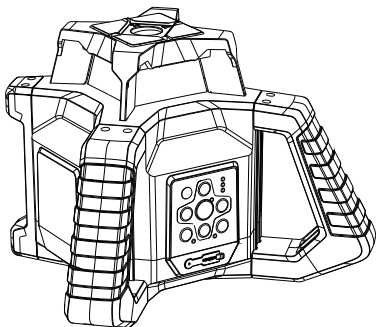

Panoramica del Prodotto

1. Pulsante ON/OFF
2. Pulsanti di Regolazione della Pendenza sull'Asse X+
3. Pulsante Manuale/Pendenza Modalità
4. Indicatore Manuale/Pendenza Modalità
5. Indicatore Modalità ADS
6. Pulsante ADS
7. Pulsante Velocità di Rotazione Variabile
8. Pulsanti di Regolazione della Pendenza sull'Asse X
9. Indicatore di Accensione
10. Indicatori di Capacità della Batteria
11. Selezione dell'Angolo di Scansione
12. Finestra Laser
13. Tastiera di Controllo
14. Porta di Ricarica di Tipo C
15. Attacco Filettato 5/8"-11
16. Finestra per Raggio a Piombo (solo RL300HV)
17. Vano Batteria
18. Indicatore Batteria
19. Porta di Ricarica di Ttipo C sulla Batteria

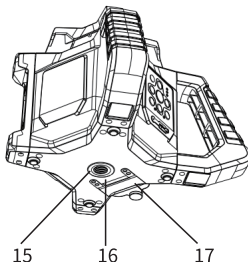
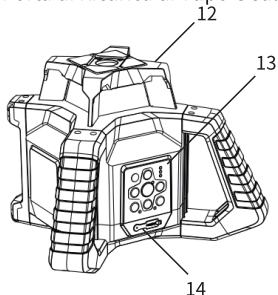
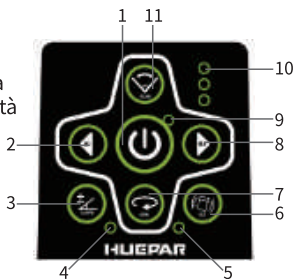

Istruzioni di Sicurezza

Prima di utilizzare questo prodotto, leggere attentamente e rispettare le istruzioni di sicurezza. La mancata lettura e osservanza può invalidare la garanzia.

AVVERTIMENTO!

PRODOTTO LASER DI CLASSE II
CONFORME A 21 CFR 1040.10 E 1040.11

Massimo. Potenza in uscita: $\leq 1\text{mW}$

Lunghezza d'onda: 505nm-650nm

RADIAZIONE LASER:

NON FISSARE IL RAGGIO.

NON DIRIRE L'ESPOSIZIONE DEGLI OCCHI.

EVITARE LA VISIONE CON STRUMENTI OTTICI.



IEC/EN60825-1:2014

ATTENZIONE:

Leggere tutte le istruzioni prima di utilizzare questo strumento laser. Non rimuovere alcuna etichetta dallo strumento.

- Mentre il prodotto è in funzione, prestare attenzione a non esporre gli occhi a raggi laser emessi (fonte di luce verde/rossa). L'esposizione a un raggio laser per un tempo prolungato può essere pericolosa per i tuoi occhi.
- Non tentare di visualizzare il raggio laser con strumenti ottici come i telescopi poiché potrebbero verificarsi gravi lesioni agli occhi.
- Non smontare o modificare il laser in alcun modo. La modifica dello strumento può comportare una pericolosa esposizione alle radiazioni laser.
- Non utilizzare il laser in presenza di bambini o consentire ai bambini di utilizzare il laser. Potrebbero verificarsi gravi lesioni oculari.
- Un'esposizione al raggio di un laser di Classe 2 è considerata sicura per un massimo di 2 secondi. I riflessi delle palpebre forniranno normalmente una protezione adeguata.
- I seguenti campioni di etichette/stampa sono posizionati sul prodotto per informare della classe laser per comodità e sicurezza.



Guida per l'Utente, Manutenzione e Cura

- Quando non in uso, spegnere lo strumento.
- Lo strumento laser è sigillato e calibrato presso l'impianto con la precisione specificata.
- Si consiglia di eseguire un controllo di precisione prima del primo utilizzo e controlli periodici durante l'uso futuro soprattutto per layout precisi.
- Non toccare la finestra di vetro per evitare di lasciare impronte digitali sulla finestra, che potrebbero influire sulle prestazioni del laser.
- Non conservare lo strumento laser alla luce diretta del sole o esporlo a temperature elevate. L'alloggiamento e alcune parti interne sono in plastica e possono deformarsi a temperature elevate.
- Le parti esterne in plastica possono essere pulite con un panno umido, MAI utilizzare solventi. Utilizzare un panno morbido e asciutto per rimuovere l'umidità dallo strumento prima di riporlo.
- Conservare lo strumento nella sua custodia quando non viene utilizzato. In caso di conservazione per un periodo di tempo prolungato, rimuovere le batterie prima della conservazione per evitare possibili danni.
- Non smaltire questo prodotto con i rifiuti domestici.
- Smaltire sempre le batterie secondo la normativa locale.
- Si prega di riciclare in linea con le disposizioni locali per la raccolta e lo smaltimento dei rifiuti elettrici ed elettronici ai sensi della Direttiva WEEE.

Ricarica e Sicurezza della Batteria

Si prega di leggere attentamente e rispettare le istruzioni di sicurezza e l'attenzione della batteria prima della ricarica.

La mancata lettura e osservanza può causare lesioni personali, incendi e danni materiali se la batteria viene caricata e/o utilizzata in modo improprio.

Precauzioni per la Ricarica:

- Utilizzare il caricabatterie o l'adattatore fornito dal produttore.
- Ogni tempo di carica è di circa 4 ore, ma non più di 24 ore.
- Caricare entro 24 ore quando la batteria è scarica o lo strumento laser si spegne a causa della bassa potenza.
- La migliore temperatura di ricarica: da 0°C a 20°C (32°F-68°F)
- Se la batteria al litio non viene utilizzata per un periodo di tempo prolungato, caricare la batteria al litio una volta ogni 3 mesi, ogni tempo di ricarica non è inferiore a 6 ore.

※Nota:

- La batteria può essere caricata direttamente invece di essere caricata nel dispositivo.
- Lo strumento laser non è in grado di funzionare mentre è collegato direttamente se si estrae la batteria.

Indicatore Batteria(18)

- Durante la ricarica, l'indicatore della batteria si illuminerà in rosso.
- Al termine della ricarica, l'indicatore della batteria si illuminerà in blu.

Sicurezza della Batteria:

- **NON CORTOCIRCUITARE.** I cortocircuiti possono causare incendi e lesioni!

- Non caricare incustodito.
- Non smontare o modificare la batteria.
- Tenere la batteria lontana dalla portata di bambini e animali domestici.
- Interrompere immediatamente l'uso della batteria se la batteria diventa anormale/deformata (emette un odore insolito, si sente calda, cambia colore o forma o appare anormale in qualsiasi altro modo). Si prega di contattare il produttore per sostituirlo.
- Non caricare o conservare le batterie all'interno dell'auto. Temperature estreme (basse o alte) potrebbero incendiare la batteria e provocare un incendio.
- Non collocare la batteria in contenitori ad alta pressione, forni a microonde o pentole a induzione.
- Non trasportare o conservare le batterie insieme a forcine, collane o altri oggetti metallici.
- In caso di esposizione alla pelle (elettroliti della batteria), sciacquare immediatamente con acqua. In caso di esposizione agli occhi, sciacquare con acqua per 15 minuti e richiedere immediatamente assistenza di emergenza.

Operazione



Rata della Batteria

PASSAGGIO 1: Ruotare in senso antiorario come mostrato e accendere il vano batteria.

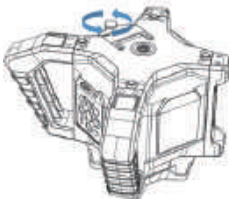
PASSAGGIO 2: Installare la batteria e ruotare in senso orario per serrare il vano.



Accensione/Spegnimento

- Premere il pulsante  per attivare il livellamento automatico per impostazione predefinita. L'indicatore di alimentazione (9) si illuminerà.
- Premere nuovamente il pulsante  per spegnere lo strumento. L'indicatore di alimentazione si spegnerà.

※**Nota:** Dopo l'accensione, il livello corrente della batteria verrà visualizzato sull'indicatore di alimentazione (10), con un numero compreso tra 1 e 3 indicatori.

Modalità Livellamento Automatico

- Premere il tasto ON/OFF  per attivare la funzione di livellamento automatico. Ci vogliono circa 15 secondi per il livellamento.
 - Per impostazione predefinita, il modulo laser ruoterà alla velocità di 600 giri/min.
 - L'indicatore (4) e i raggi lampeggeranno insieme se lo strumento non è posizionato correttamente o se l'inclinazione dello strumento supera l'intervallo ($\pm 5^\circ$). Si prega di regolare la posizione o l'angolazione dello strumento.
- ※**Nota:** Quando si utilizza la modalità di livellamento automatico, posizionare questo strumento su una superficie piana.

Filatura

Premere il tasto  per controllare la velocità di rotazione del modulo laser.

Premere ripetutamente il pulsante , la velocità di rotazione del modulo laser cambierà continuamente come segue: 0→300→600→0 rpm.

Modalità Scansione

Passaggio 1: premere il pulsante  per modificare la velocità di centrifuga a 0 giri/min.

Passaggio 2: premere ripetutamente il pulsante , l'angolo di scansione cambierà continuamente come segue: $0^{\circ} \rightarrow 10^{\circ} \rightarrow 45^{\circ} \rightarrow 90^{\circ} \rightarrow 180^{\circ} \rightarrow 0^{\circ}$.

※**Nota:** Il rilevatore non può captare il raggio laser quando è in modalità di scansione.

Regolazione della Pendenza



Quando lo strumento è in posizione verticale per la scansione orizzontale, è possibile impostare la pendenza dell'asse X e dell'asse Y.

Premere il pulsante , lo strumento entra in modalità di livellamento manuale. L'indicatore (4) si illuminerà.

(1) Pendenza dell'asse X

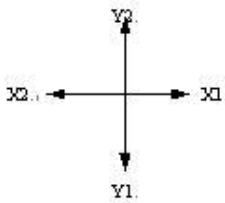
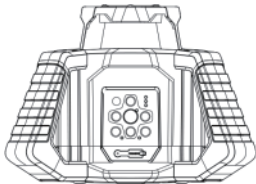
un. Puntare il raggio X1 nella direzione della pendenza richiesta, quindi regolare.



b. Premere il pulsante  o  per spostare il raggio laser verso l'alto o verso il basso.

(2) Uscire dalla modalità di regolazione della pendenza

Premi di nuovo il pulsante . Lo strumento uscirà dalla modalità di regolazione della pendenza e tornerà ad autolivellarsi. L'indicatore (4) si spegnerà.

※**Nota:** La pendenza dell'asse Y e la pendenza di entrambi gli assi X e Y possono essere impostate tramite il telecomando. Vedere la sezione del telecomando per ulteriori dettagli.

Sistema di Deriva Automatico (ADS)

- Se l'unità funziona in modalità autolivellante, premere il pulsante del sistema di deriva automatica (ADS)  sulla parte anteriore del laser per attivare il sistema di deriva automatica.
- Una volta attivato, il LED verde (5) prima lampeggerà velocemente, poi smetterà di lampeggiare, ora ADS è ON.
- Se, ad esempio, l'unità viene urtata o colpita da una raffica di vento, il prisma laser smetterà di ruotare e il LED ADS verde (5) lampeggerà lentamente per indicare una condizione di allarme. Controlla che i tuoi dati non siano stati alterati e se tutto è ok. Premere nuovamente il pulsante ADS e il laser si ripristinerà al livello AUTO.
- Questa funzione viene utilizzata per avvisare gli utenti che il laser è stato disturbato. Se questa modalità non è stata attivata e il laser è disturbato, è possibile che, sebbene continui a essere prodotto un dato di livello, possa trovarsi a un'altezza diversa rispetto a prima.

※**Nota:** La funzione ADS non può essere attivata in modalità manuale facendo Gradienti o Pendenze.

Livellamento Verticale

- Posizionare l'unità sul supporto di appoggio posteriore su una superficie stabile e generalmente piana. Il supporto si trova sul lato opposto della tastiera.
- Premere il pulsante  e l'unità si accenderà e inizierà automaticamente l'autolivellamento verticale. Questo processo richiede circa 15 secondi. Quando il processo di livellamento è completato, il laser inizierà a ruotare a 600 giri/min per impostazione predefinita, indicando un dato livellato verticalmente.

※ **Nota:** Non è necessario livellare in modo indipendente la superficie, ma è necessario che si trovi entro ± 5 gradi dall'orizzontale reale.

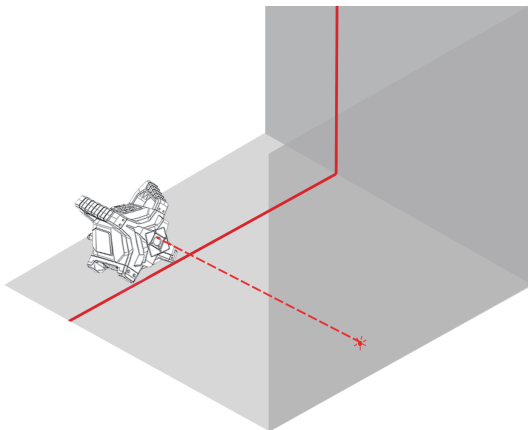

Telecomando

Panoramica

1. Indicatore
2. Selezione della Velocità di Rotazione
3. Modalità Manuale/Pendenza
4. Modalità di Scansione
5. Rotazione in Senso Antiorario
6. Rotazione in Senso Orario
7. Asse X&Y Pendenza Manuale

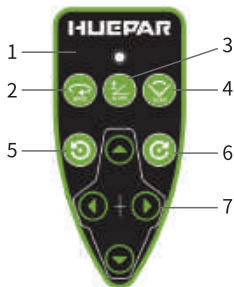

Funzione Operazione

A. Filatura

• Filatura continua

Premere il pulsante  per controllare la velocità di rotazione del modulo laser.

Premere ripetutamente il tasto, la velocità di rotazione del modulo laser cambierà continuamente come segue: 0→300→600→0 r.p.m.

B. Spinta a passo

Premere il pulsante  per modificare la velocità di centrifuga a 0 giri/min.

Premere il pulsante  , il raggio laser si sposterà in senso orario.



Premere il pulsante  , il raggio laser si sposterà in senso antiorario.

C. Modalità Scansione

Passaggio 1: Premere il pulsante  per modificare la velocità di centrifuga a 0 giri/min.

Passaggio 2: Premere ripetutamente il pulsante , l'angolo di scansione cambierà continuamente come segue: $0^{\circ} \rightarrow 10^{\circ} \rightarrow 45^{\circ} \rightarrow 90^{\circ} \rightarrow 180^{\circ} \rightarrow 0^{\circ}$.

※ Nota:

- È in grado di premere il pulsante  o  di ruotare la posizione del prisma laser in senso orario o antiorario.
- Il rilevatore non è in grado di captare il raggio laser quando è in modalità di scansione.

D. Regolazione della Pendenza

Premere il pulsante , lo strumento entra in modalità di livellamento manuale.

(1) Pendenza dell'asse X

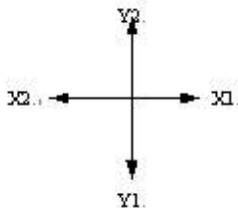
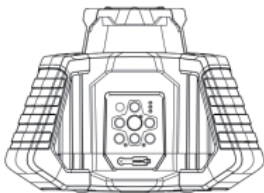

un. Puntare il raggio X1 nella direzione della pendenza richiesta, quindi regolare.



b. Premere il pulsante  o  per spostare il raggio laser verso l'alto o verso il basso.

(2) Pendenza dell'asse Y

un. Puntare il raggio Y1 nella direzione della pendenza richiesta, quindi regolare.

b. Premere il pulsante  o  per spostare il raggio laser verso l'alto o verso il basso.

(3) Pendenza di Entrambi gli assi X e Y

Procedi come sopra, ma usa tutti e quattro i pulsanti freccia come richiesto.

(4) Uscire dalla Modalità di Regolazione della Pendenza

Premi di nuovo il pulsante . Lo strumento uscirà dalla modalità di regolazione della pendenza e tornerà ad autolivellarsi.

Rilevatore

A. Alimentazione



- Il rilevatore è alimentato da una batteria alcalina da 9V.
- Rimuovere il coperchio dello sportello della batteria.
- Inserire la batteria rispettando la polarità e riposizionare lo sportello della batteria.

B. Montaggio del morsetto dell'asta

- Inserire la vite del morsetto per asta nella filettatura del morsetto per asta.
- Ruotare il dado finché il morsetto non è fissato in posizione.

C. Funzionamento del rivelatore

- Accendere il rilevatore premendo il pulsante . L'altoparlante emetterà un segnale acustico indicando che lo strumento è in funzione.

- Accendere/spagnere l'altoparlante premendo il pulsante .
- Lo schermo LCD visualizzerà il livello della batteria, la modalità di rilevamento e la funzione dell'altoparlante.
- Per passare dalla modalità grossolana a quella fine, premere il pulsante .
- Spostare il rilevatore nel percorso del raggio laser.
- Tenere il rilevatore in posizione verticale per i raggi orizzontali. Ruotare il rilevatore di 90° per i raggi verticali.
- Le frecce di direzione o la linea di livello sullo schermo LCD indicheranno la posizione del raggio laser. Il rilevatore emetterà un segnale acustico costante una volta che la posizione del livello è stata individuata quando la funzione altoparlante è attiva.

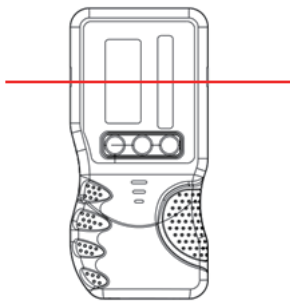

Posizione del rivelatore per raggio orizzontale

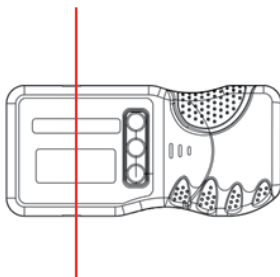

Posizione del rivelatore per raggio verticale

Specifiche

Modello	RL300HVG	RL300HG	RL300HVR	RL300HR
Tipo laser	Raggio Verde		Raggio Rosso	
Lunghezza d'onda laser	505-520nm		635-650nm	
Classe laser	Classe 2 (IEC/EN60825-1/2014), $\leq 1\text{mW}$			
Fonte di luce	Diodo laser			
Precisione orizzontale/ verticale	$\pm 3\text{ mm}$ a 30 m ($\pm 1/8$ pollici a 100 piedi)			
Gamma di livellamento	$\pm 5^\circ$			
Campo di lavoro (raggio)	60m		30m	
Campo di lavoro con ricevitore (diametro)	800m		700m	
Velocità di rotazione	0, 300, 600 giri/min			
Angolo di scansione direzionale	$0^\circ, 10^\circ, 45^\circ, 90^\circ, 180^\circ$			
Intervallo di regolazione della pendenza	$\pm 5^\circ$ (bidirezionale)			
Distanza di controllo remoto	Circa 30 m			
Temperatura di lavoro	$0^\circ\text{C}-- 50^\circ\text{C}$ ($-4^\circ\text{F} -- 104^\circ\text{F}$)			
Alimentazione elettrica	Batteria agli ioni di litio 7,4 V/2,6 mAh		Batteria agli ioni di litio 7,4 V/2,6 mAh	
Ore in uso continuo	Circa 14 ore		Circa 20 ore	
Impermeabile	IP65			
Dimensione del supporto	5/8" -11			
Dimensione	245(L) \times 200(W) \times 177(H)mm			
Peso	1,54kg			

Nota:

L'aspetto e le specifiche possono differire a causa del miglioramento del prodotto.

La distanza di lavoro varia a seconda dell'ambiente operativo.

Controllo di precisione

La temperatura ambiente ha la maggiore influenza. Soprattutto le differenze di temperatura che si verificano dal suolo verso l'alto possono deviare il raggio laser. Le deviazioni svolgono un ruolo superiore a ca. 65 piedi (20 m) di distanza di misurazione e può facilmente raggiungere da due a quattro volte la deviazione a 330 piedi (100 m). Poiché la più grande differenza negli strati di temperatura è vicino al suolo, lo strumento deve essere sempre montato su un treppiede quando si misurano distanze superiori a 65 piedi (20 m). Se possibile, posizionare lo strumento anche al centro dell'area di lavoro.

Verifica della Precisione di Livellamento

Oltre agli influssi esterni, gli influssi specifici del dispositivo (come forti urti o cadute) possono portare a deviazioni. Pertanto, controllare ogni volta la precisione dello strumento prima di iniziare il lavoro. Per il controllo è necessaria una distanza di misurazione libera di 100 piedi (30 m) su una superficie solida. Deve essere eseguita una misurazione di inversione su entrambi gli assi X e Y (positivo e negativo; 4 misurazioni complete).

- Montare lo strumento in posizione orizzontale su un treppiede o posizionarlo su una superficie solida e piana vicino alla parete. Accendere lo strumento. Posizionare l'asse X per mirare a una parete o a un bersaglio.

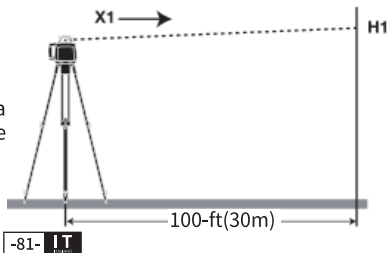

- Dopo il livellamento, contrassegnare il centro del raggio laser sulla parete (punto H1).
- Ruotare lo strumento di 180°, lasciarlo livellare e contrassegnare il punto centrale del raggio laser sulla parete (punto H2).

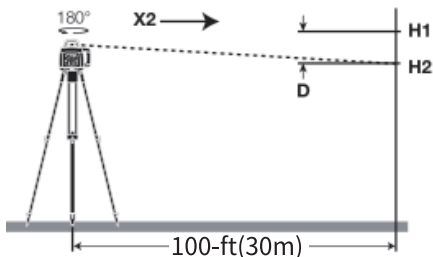

- La differenza D di entrambi i punti contrassegnati H1 e H2 sulla parete è la deviazione effettiva dello strumento rispetto all'asse misurato. Il valore di D (deviazione) deve essere inferiore a 6 mm.
- Ripetere la procedura di misurazione per l'asse Y. Posizionare l'asse Y per mirare a una parete o una piastra bersaglio.

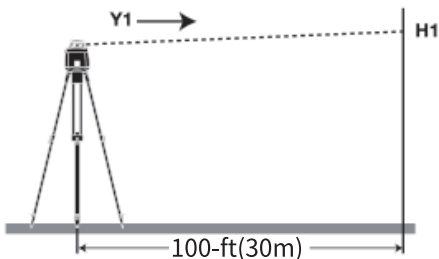

- Dopo il livellamento, contrassegnare il centro del raggio laser sulla parete (punto H1).
- Ruotare lo strumento di 180°, lasciarlo livellare e contrassegnare il punto centrale del raggio laser sulla parete (punto H2).

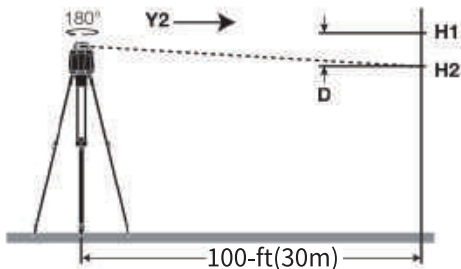

La differenza D di entrambi i punti segnati H1 e H2 sulla parete è l'effettiva deviazione dello strumento rispetto all'asse misurato.

Il valore di D (deviazione) su entrambi gli assi deve essere inferiore a 1/4 di pollice (6 mm).

Controllo dell'Allineamento Verticale

Per il controllo è necessaria una distanza di misurazione libera di 100 piedi (30 m) su una superficie solida tra due pareti o obiettivi A e B. Collocare lo strumento laser in posizione orizzontale su una superficie piana e livellata.

- Montare lo strumento in posizione verticale su un treppiede utilizzando l'accessorio di montaggio o posizionarlo su una superficie solida e piana vicino alla parete.
- Accendere lo strumento. Posizionare la trave in alto per mirare alla parete A o alla piastra bersaglio.

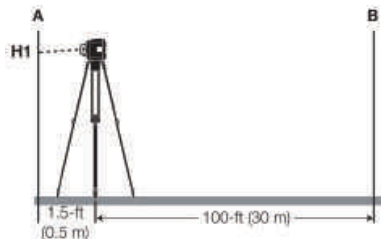

- Dopo il livellamento, contrassegnare il centro del raggio laser sulla parete A (punto H1).
- Ruotare lo strumento di 180° (senza modificare l'altezza), lasciarlo livellare e segnare il punto centrale del raggio laser sulla parete B (punto H2).

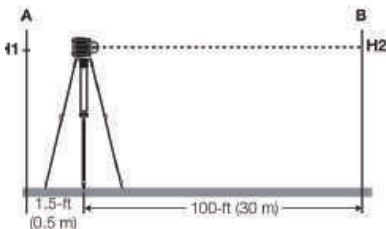

- Senza ruotare lo strumento, posizionarlo vicino alla parete B spostando il treppiede.

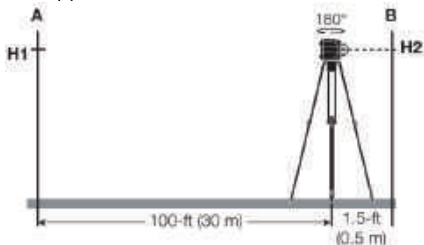

- Dopo aver livellato lo strumento, allineare l'altezza dello strumento in modo che il punto centrale del raggio laser si trovi esattamente sul punto H2 della parete B .
- Ruotare lo strumento di 180° (senza modificare l'altezza), lasciarlo livellare e segnare il punto centrale del raggio laser sulla parete A (punto H3).
- Il segno del punto H3 deve essere contrassegnato in modo tale che sia il più verticale possibile (sopra o sotto) del punto H1.

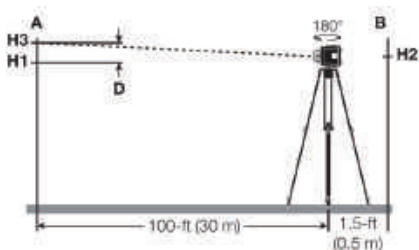

La differenza D di entrambi i punti segnati H1 e H3 sulla parete A è la deviazione effettiva dello strumento rispetto all'asse misurato.

Il valore di D (deviazione) deve essere inferiore a 6 mm.

Garanzia

Lo strumento laser ha superato un'ispezione del prodotto rigorosa e completa. Siamo fiduciosi nella qualità dei nostri prodotti e forniamo eccellenti garanzie per gli utenti professionali dei prodotti.

Offriamo una garanzia di un anno dalla data di acquisto che include:

- Viene prodotta la prova d'acquisto
- L'assistenza/riparazione non è stata tentata da persone non autorizzate
- Il prodotto non è stato utilizzato in modo improprio

I prodotti difettosi saranno riparati o sostituiti, gratuitamente o a nostra discrezione, se inviati insieme alla prova d'acquisto al/i nostro/i distributore/i autorizzato/i.

Questa Garanzia non copre:

- Guasti causati da danni accidentali
- Il prodotto ha subito un'usura irragionevole
- Mancato utilizzo secondo le istruzioni del produttore
- Difetti causati da interventi di manutenzione o ristrutturazione senza nostra autorizzazione
- La calibrazione e la manutenzione non sono incluse nella garanzia

※ **Nota:**

- Non siamo responsabili per eventuali danni diretti o indiretti causati dal guasto di questo prodotto al di fuori dell'ambito previsto dalla legge.
- La riparazione o la sostituzione ai sensi della presente Garanzia non influisce sulla data di scadenza della Garanzia.

- Questa garanzia si applica solo ai clienti che hanno acquistato questo prodotto e non è consentito trasferire questa garanzia a terzi.
- La presente Garanzia non può essere modificata senza la nostra autorizzazione.

Puoi usufruire di 12 mesi di garanzia limitata, ma può durare fino a 24 mesi se ti registri come membro tramite la registrazione del prodotto. Scansiona il codice QR per attivare la tua priorità.

In caso di domande o dubbi sul prodotto, non esitare a contattarci: **support@huepar.com**



Gracias por comprar el nivel láser rotativo Huepar RL300H/RL300HV.

El instrumento está destinado a determinar y verificar líneas precisas horizontales y verticales. El instrumento es adecuado para uso en interiores y exteriores.

Lea atentamente las Instrucciones de seguridad y el Manual de usuario antes de utilizar este producto.

- **Descripción del producto**
- **Instrucciones de seguridad**
- **Cargar y seguridad de la batería**
- **Operación**
- **Control remoto**
- **Detector**
- **Especificaciones**
- **Examen de precisión**
- **Garantía**

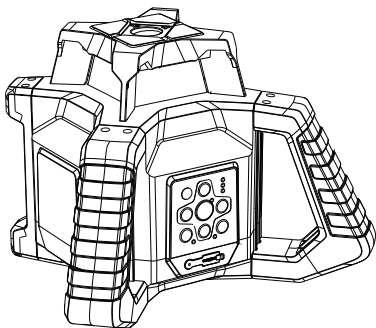

Descripción del producto

1. Botón de encendido/apagado
2. Botones de ajuste de pendiente en el eje X+
3. Botón de modo manual/pendiente
4. Indicador de modo manual/pendiente
5. Indicador de modo ADS
6. Botón de modo ADS
7. Botón de velocidad de rotación variable
8. Botones de ajuste de pendiente en el eje X-
9. Indicador de encendido
10. Indicadores de capacidad de la batería
11. Selección del ángulo de escaneo
12. Ventana láser
13. Teclado de control
14. Puerto de carga Type-C
15. Montura roscada de 5/8" -11
16. Ventana para haz de plomada (solo RL300HV)
17. Compartimiento de la batería
18. Indicador de batería
19. Puerto de carga Type-C en la batería

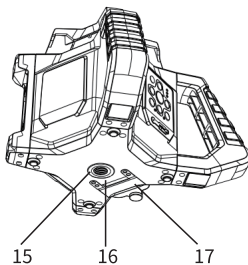
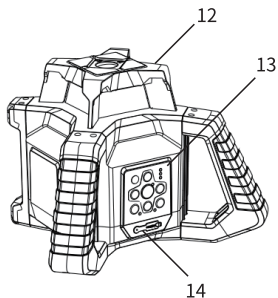
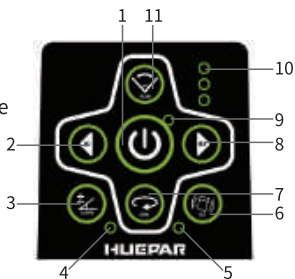

Instrucciones de seguridad

Antes de usar este producto, lea detenidamente y cumpla con las Instrucciones de seguridad. La falta de lectura y seguimiento puede anular la garantía.

¡ADVERTENCIA!

PRODUCTO LÁSER CLASE II

CUMPLE CON 21 CFR 1040.10 Y 1040.11

Máx. Potencia de salida: ≤ 1 mW

Longitud de onda: 505nm-650nm

RADIACIÓN LÁSER:

NO MIRAR AL RAYO.

NO EXPOSICIÓN DIRECTA A LOS OJOS.

EVITE MIRAR CON INSTRUMENTOS ÓPTICOS.



IEC/EN60825-1:2014

ATENCIÓN:

Lea todas las instrucciones antes de utilizar la herramienta láser. No quite ninguna etiqueta de la herramienta.

- Cuando el producto esté en funcionamiento, tenga cuidado de no exponer sus ojos al rayo láser emisor (fuente de luz verde). La exposición a un rayo láser durante un tiempo prolongado puede ser peligrosa para sus ojos.
- No intente ver el rayo láser por herramientas ópticas como telescopios, porque pueden ocasionarse graves lesiones oculares.
- No desarme ni modifique el láser de ninguna manera. La modificación de la herramienta puede ocasionar una exposición peligrosa a la radiación láser.
- No utilizar el láser alrededor de los niños ni permita que los niños utilizarlo. Se pueden resultar lesiones oculares graves.
- Una exposición al haz de un láser de Clase 2 se considera segura durante un máximo de 2 segundos. Los reflejos de los párpados normalmente proporcionan una protección adecuada.
- Las siguientes muestras de etiquetas / impresión se colocan en el producto para informar de la clase de láser para su conveniencia y seguridad..



Guía del usuario, mantenimiento y cuidado

- Cuando no esté en uso, APAGUE la herramienta .
- La herramienta láser está sellada y calibrada en la planta con la precisión especificada.
- No guarde la herramienta láser a la luz solar directa ni la exponga a altas temperaturas.
- No toque la ventana de vidrio con las manos, esto puede hacer que el vidrio se vuelva borroso, lo que impactará en la refracción de la luz y puede causar las líneas láseres imprecisas.
- La carcasa y algunas partes internas están hechas de plástico y pueden deformarse a altas temperaturas.
- Las partes plásticas exteriores se pueden limpiar con un paño húmedo, NUNCA use solventes. Use un paño suave y seco para eliminar la humedad de la herramienta antes de guardarla.
- Guarde la herramienta en su estuche cuando no esté en uso. Si almacena por tiempo prolongado, retire las baterías antes de almacenarlas para evitar posibles daños.
- No se deshaga de este producto con la basura doméstica.
- Siempre deseche las baterías según la ley local.
- Recicle de acuerdo con las disposiciones locales para la recogida y eliminación de residuos eléctricos y electrónicos en virtud de la Directiva RAEE.

Cargar y seguridad de la batería

Lea detenidamente y cumpla con las instrucciones y precauciones de seguridad de la batería antes de cargar.

La falta de lectura puede ocasionar lesiones personales, incendios y daños a la propiedad si la batería se carga y / o se utiliza de forma incorrecta.

Precauciones de cargar:

- Utilice el cargador o adaptador provisto por el fabricante.
- Cada tiempo de carga no es inferior a 4 horas, pero no superior a 24 horas.
- Cargue en 24 horas cuando la batería esté baja o la herramienta láser se apague debido a la baja potencia.
- La mejor temperatura de carga: 0°C a 20°C (32°F a 68°F)
- Si no utiliza el dispositivo durante un período prolongado, cargue la batería de litio una vez cada 3 meses, el tiempo de carga no es inferior a 6 horas.

※ Nota:

- La batería puede cargarse directamente y cargarse en el dispositivo.
- La herramienta láser no puede funcionar si se extrae la batería del nivel láser.

Indicador de la batería (18):

- Durante la carga, el indicador de batería se iluminará en rojo.
- Cuando se complete la carga, el indicador de batería se iluminará en azul.

Seguridad de la batería:

- NO HAGA CORTOCIRCUITO. ¡Los cortocircuitos pueden provocar incendios y lesiones!

- No cargue sin supervisión.
- No desarme ni modifique la batería.
- Mantenga la batería lejos de niños y mascotas.
- Deje de utilizar la batería inmediatamente si la batería está anormal / deformada (emite un olor inusual, se siente caliente, cambia de color o forma, o parece anormal de cualquier otra manera). Por favor, póngase en contacto con el fabricante para reemplazarlo.
- Nunca cargue ni almacene las baterías dentro de su automóvil. Las temperaturas extremas (bajas o altas) pueden encender la batería y provocar un incendio.
- No coloque la batería en recipientes de alta presión, hornos de microondas o en utensilios de cocina de inducción.
- No transporte ni almacene las baterías junto con horquillas, collares u otros objetos metálicos.
- En la exposición (electrolitos de la batería) a la piel, enjuague con agua inmediatamente. Si se produce exposición ocular, enjuague con agua durante 15 minutos y busque atención de emergencia inmediatamente.

Operación

Cuota de batería

PASO 1: Gire en sentido antihorario como se muestra y encienda el compartimiento de la batería.

PASO 2: Instale la batería y gírela en el sentido de las agujas del reloj para apretar el compartimiento.

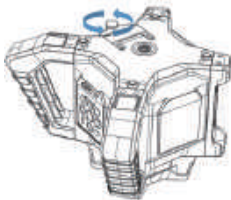

Encendido / Apagado

• Presione el botón  para activar la nivelación automática por defecto. El indicador de encendido (9) se encenderá.

Presione el botón  nuevamente para apagar el instrumento. El indicador de energía se apagará.

※**Nota:** Después de encender, el nivel actual de la batería se mostrará en el indicador de encendido (10), con un rango de 1 a 3 indicadores.

Modo de nivelación automática

• Presione la tecla ON/OFF  para activar la función de nivelación automática. La nivelación tarda unos 15 segundos.

• El módulo láser girará a la velocidad de 600.p.m por defecto.

• El indicador (4) y la (s) viga (s) parpadearán juntas si el instrumento se coloca incorrectamente, o la pendiente del instrumento excede el rango ($\pm 5^\circ$). Por favor, ajuste la posición o el ángulo del instrumento.

※**Nota:** Cuando use el modo de nivelación automática, coloque este instrumento en una superficie nivelada.

Hilado

Presione el botón  para controlar la velocidad de giro del módulo láser.

Presione el botón  repetidamente, la velocidad de giro del módulo láser cambiará continuamente de la siguiente manera: 0→300→600→0 rpm.

Modo de escaneo

Paso 1: presione el botón  para cambiar la velocidad de giro a 0 rpm.

Paso 2: Presione el botón  repetidamente, el ángulo de escaneo cambiará continuamente de la siguiente manera: $0^{\circ} \rightarrow 10^{\circ} \rightarrow 45^{\circ} \rightarrow 90^{\circ} \rightarrow 180^{\circ} \rightarrow 0^{\circ}$.

※**Nota:** El detector no puede captar el rayo láser cuando está en modo de escaneo.

Ajuste de pendiente



Cuando el instrumento está en posición vertical para escaneo horizontal, la pendiente del eje X y el eje Y se puede configurar.

Presione el botón , el instrumento ingresa al modo de nivelación manual. El indicador(4) se encenderá.

(1) Pendiente del eje X

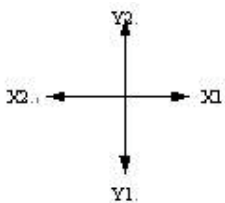
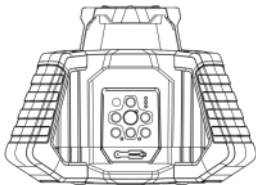
a. Apunte el haz X1 a la dirección de la pendiente requerida para luego ajustar.



b. Presione el botón  o  para mover el rayo láser hacia arriba o hacia abajo.

(2) Salir del modo de ajuste de pendiente

Pulse el botón  de nuevo. El instrumento saldrá del modo de ajuste de pendiente y volverá a autonivelarse. El indicador (4) se apagará.

※**Nota:** La pendenza dell'asse Y e la pendenza di entrambi gli assi X e Y possono essere impostate tramite il telecomando. Vedere la sezione del telecomando per ulteriori dettagli.

Sistema de deriva automático (ADS)

- Si la unidad está funcionando en modo de autonivelación, presione el botón  del Sistema de derivación automática (ADS) en la parte frontal del láser para encender este modo.
- Una vez activado, el LED verde (5) parpadeará rápidamente primero, luego dejará de parpadear, ADS está ENCENDIDO ahora.
- Por ejemplo, la unidad es golpeada o atrapada por una ráfaga de viento, el prisma láser dejará de girar y el LED verde ADS (5) parpadeará lentamente para mostrar una condición de alarma. Comprueba que tus datos no se hayan alterado y que todo esté ok. Presione el botón ADS nuevamente y el láser se restablecerá al nivel AUTO.
- Esta función para alertar a los usuarios que el láser ha sido perturbado. Si este modo no se ha activado y el láser está perturbado, es posible que aunque se siga produciendo un nivel de referencia, puede estar a una altura diferente a la anterior.

※**Nota:** La función ADS no se puede activar cuando se está en modo manual haciendo Gradientes o Pendientes.

Nivelación Vertical

- Coloque la unidad en el soporte trasero sobre una superficie firme, generalmente nivelada. El soporte está ubicado en el lado opuesto del teclado.
- Presione el botón y la unidad se encenderá y comenzará automáticamente a autonivelarse verticalmente. Este proceso toma alrededor de 15 segundos. Cuando se complete el proceso de nivelación, el láser comenzará a girar a 600 rpm de forma predeterminada, lo que indica un nivel de referencia vertical.

※**Nota:** No necesita nivelar la superficie de forma independiente, pero sí debe estar dentro de ± 5 grados de la horizontal verdadera.

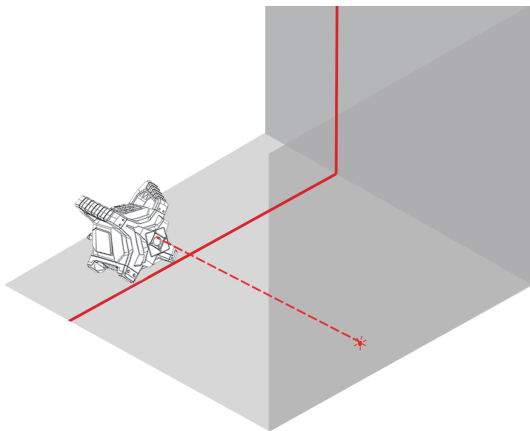

Control remoto

Descripción

1. Indicador
2. Selección de velocidad de rotación
3. Modo manual/pendiente
4. Modo de escaneo
5. Giro en sentido contrario a las agujas del reloj
6. Giro en el sentido de las agujas del reloj
7. Eje X e Y de pendiente manual

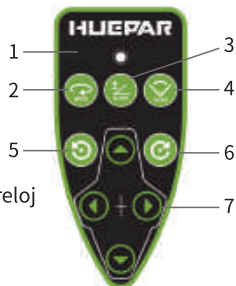

Funzione Operazione

A. Hilado

• Hilatura continua

Presione el botón  para controlar la velocidad de giro del módulo láser.

Presione la tecla repetidamente, la velocidad de giro del módulo láser cambiará continuamente de la siguiente manera: 0→300→600→0 r.p.m.

B. Hilado escalonado

Presione el botón  para cambiar la velocidad de centrifugado a 0 rpm.

Presione el botón , el rayo láser se moverá paso a paso en el sentido de las agujas del reloj.



Presione el botón , el rayo láser se moverá en sentido contrario a las agujas del reloj.

C. Modo de escaneo

Paso 1: presione el botón  para cambiar la velocidad de centrifugado a 0 rpm.

Paso 2: Presione el botón  repetidamente, el ángulo de escaneo cambiará continuamente de la siguiente manera: $0^{\circ} \rightarrow 10^{\circ} \rightarrow 45^{\circ} \rightarrow 90^{\circ} \rightarrow 180^{\circ} \rightarrow 0^{\circ}$.

※Nota:

- Puede presionar el botón  o  girar la posición del prisma láser en sentido horario o antihorario.
- El detector no puede captar el rayo láser cuando está en modo de exploración.



D. Ajuste de pendiente

Presione el botón , el instrumento ingresa al modo de nivelación manual.

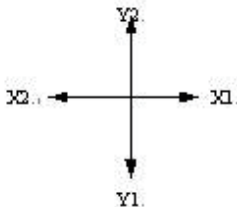
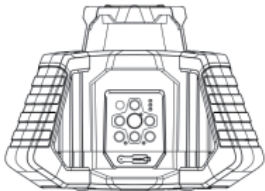

(1) Pendiente del eje X

a. Apunte el haz X1 a la dirección de la pendiente requerida para luego ajustar.



b. Presione el botón  o  para mover el rayo láser hacia arriba o hacia abajo.

(2) Pendiente del eje Y

- Apunte el haz Y1 a la dirección de la pendiente requerida para ajustar.
- Presione el botón  o  para mover el rayo láser hacia arriba o hacia abajo.

(3) Pendiente de ambos ejes X e Y

Proceda como se indicó anteriormente, pero use los cuatro botones de flecha según sea necesario.

(4) Salir del modo de ajuste de pendiente

Presione el botón  de nuevo. El instrumento saldrá del modo de ajuste de pendiente y volverá a autonivelarse.

Detector

A. Fuente de Alimentación



- El detector es alimentado por una batería alcalina de 9V.
- Retire la tapa de la puerta de la batería.
- Inserte la batería según la polaridad y vuelva a colocar la tapa de la batería.

B. Montaje de la abrazadera

- Inserte el tornillo de la abrazadera de la mira en la rosca de la abrazadera de la mira.
- Gire la tuerca hasta que la abrazadera esté asegurada en su lugar.

C. Funcionamiento del detector

- Presionando el botón  para enciender el detector. El altavoz emitirá un pitido una vez indicando que el instrumento está funcionando.

- Presionando el botón  para encender/apagar el altavoz.
- La pantalla LCD mostrará el nivel de la batería, el modo de detección y la función del altavoz.
- Presione el botón  para cambiar entre modo grueso y fino.
- Mueva el detector en la trayectoria del rayo láser.
- Sostenga el detector en posición vertical para haces horizontales. Gire el detector 90° para haces verticales.
- Las flechas de dirección o la línea de nivel en la pantalla LCD indicarán la posición del rayo láser. El detector emitirá un pitido constante una vez que se haya ubicado la posición de nivel cuando la función de altavoz esté activada.

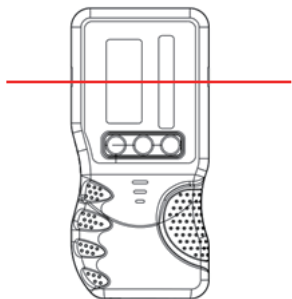

Posición del detector
para haz horizontal

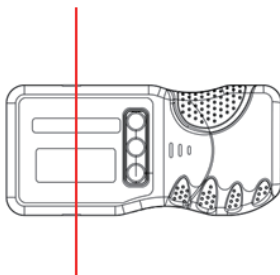

Posición del detector
para haz vertical

Especificaciones

Modelo	RL300HVG	RL300HG	RL300HVR	RL300HR
Tipo de láser	Haz Verde		Haz Rojo	
Longitud de onda del láser	505-520nm		635-650nm	
Clase de láser	Class 2 (IEC/EN60825-1/2014), $\leq 1\text{mW}$			
Fuente de luz	Diodo láser			
Precisión horizontal / vertical	$\pm 3\text{mm}$ en 30m ($\pm 1/8$ in en 100ft)			
Rango de nivelación	$\pm 5^\circ$			
Rango de trabajo (radio)	60m		30m	
Rango de trabajo con receptor (radio)	800m		700m	
Velocidad de giro	0, 300, 600 rpm			
Ángulo de exploración direccional	$0^\circ, 10^\circ, 45^\circ, 90^\circ, 180^\circ$			
Rango de ajuste de pendiente	$\pm 5^\circ$ (Bi-directional)			
Distancia de control remoto	Aproximadamente 30m			
Temperatura de trabajo	$0^\circ\text{C} - 50^\circ\text{C}$ ($-4^\circ\text{F} - 104^\circ\text{F}$)			
Fuente de alimentación	Batería de litio 7.4V/2.6mAh		Batería de litio 7.4V/1.5mAh	
Tiempo de uso continuo	About 14 hours		About 20 hours	
Water-proof	IP65			
Mount Size	5/8" -11			
Dimension	245(L) \times 200(W) \times 177(H)mm			
Weight	1.54kg			

Nota:

La apariencia y las especificaciones pueden diferir debido a la mejora del producto.

La distancia de trabajo varía según el entorno operativo.

Examen de precisión

La temperatura ambiente tiene la mayor influencia. Especialmente las diferencias de temperatura que ocurren desde el suelo hacia arriba pueden desviar el rayo láser. Las desviaciones juegan un papel en exceso de aprox. Distancia de medición de 65 pies (20 m) y puede alcanzar fácilmente de dos a cuatro veces la desviación a 330 pies (100 m). Debido a que la diferencia más grande en las capas de temperatura está cerca del suelo, el instrumento siempre debe montarse en un trípode cuando se midan distancias que superen los 65 pies (20 m). Si es posible, también configure el instrumento en el centro del área de trabajo.

Comprobando la precisión de nivelación

Además de las influencias externas, las influencias específicas del dispositivo (como un fuerte impacto o una caída) pueden provocar desviaciones. Por lo tanto, verifique la precisión del instrumento cada vez antes de comenzar su trabajo. Se requiere una distancia de medición libre de 165 pies (50 m) en una superficie firme para el control. Se debe realizar una medición de inversión en ambos ejes X e Y (cada uno positivo y negativo, 4 mediciones completas).

- Monte el instrumento en la posición horizontal en un trípode o colóquelo en una superficie firme y nivelada cerca de la pared. Enciende el instrumento. Coloque el eje X para apuntar a una pared o placa de destino.

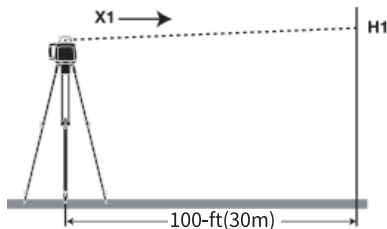

- Después de la nivelación, marque el centro del rayo láser en la pared (punto H1).
- Gire el instrumento 180°, permita que se nivele y marque el punto central del rayo láser en la pared (punto H2).

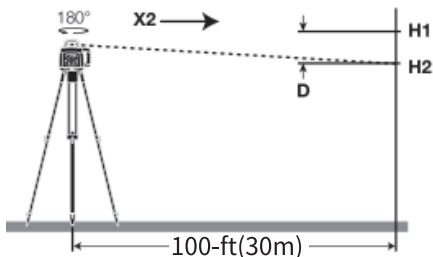

- La diferencia D de ambos puntos marcados H1 y H2 en la pared es la desviación real del instrumento para el eje medido. El valor de D (desviación) debe ser menor que 1/4 pulgadas (6 mm).
- Repita el procedimiento de medición para el eje Y. Coloque el eje Y para apuntar a una pared o placa de destino.

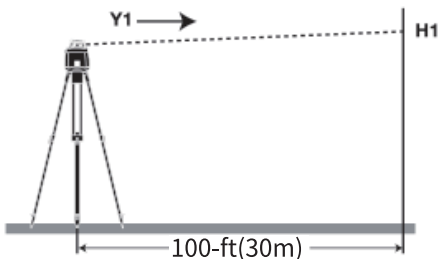

- Después de la nivelación, marque el centro del rayo láser en la pared (punto H1).
- Gire el instrumento 180°, permita que se nivele y marque el punto central del rayo láser en la pared (punto H2).

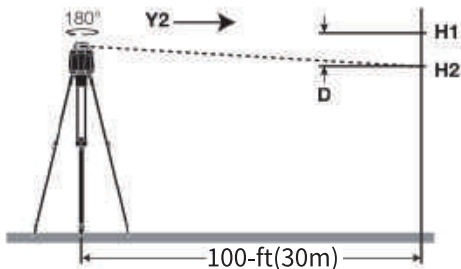

La diferencia D de ambos puntos marcados H1 y H2 en la pared es la desviación real del instrumento para el eje medido.

El valor de D (desviación) en cualquier eje debe ser inferior a 1/4-in (6mm).

Comprobando la alineación vertical

Se requiere una distancia de medición libre de 100 pies (30 m) en una superficie firme entre dos paredes o los objetivos A y B para el control. Coloque el instrumento láser en la posición de tendido sobre una superficie plana y nivelada.

- Monte el instrumento en la posición vertical sobre un trípode utilizando el accesorio de montaje o colóquelo en una superficie firme y nivelada cerca de la pared.
- Encienda el instrumento. Coloque la viga hacia arriba para apuntar a la pared A o al plato objetivo.

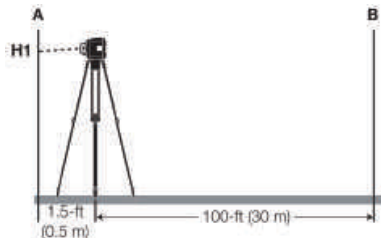

- Después de la nivelación, marque el centro del rayo láser en la pared A (punto H1).
- Gire el instrumento 180° (sin cambiar la altura), permita que nivele y marque el punto central del rayo láser en la pared B (punto H2).

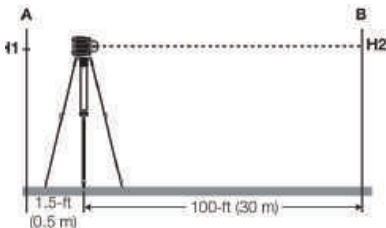

- Sin girar el instrumento, colóquelo cerca de la pared B moviendo el trípode.

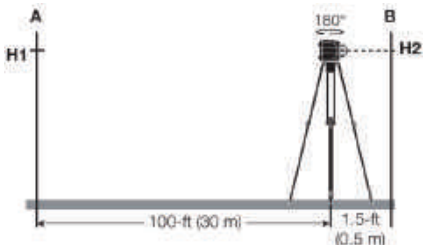

- Después de los niveles del instrumento, alinee la altura del instrumento de modo que el punto central del rayo láser esté exactamente en el punto H2 de la pared B.
- Gire el instrumento 180° (sin cambiar la altura), permita que nivele y marque el punto central del rayo láser en la pared A (punto H3).
- La marca del punto H3 debe marcarse de tal manera que sea lo más vertical posible (arriba o abajo) del punto H1.

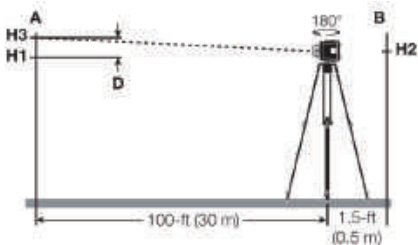

La diferencia D de ambos puntos marcados H1 y H3 en la pared A es la desviación real del instrumento para el eje medido.

El valor de D (desviación) debe ser inferior a 1/4-in (6 mm).

Garantía

La herramienta láser pasó una inspección rigurosa y exhaustiva del producto. Confiamos en la calidad de nuestros productos y ofrecemos una garantía excepcional para los usuarios profesionales de los productos.

Ofrecemos una garantía limitada de un año a partir de la fecha de compra siempre que:

- Comprobante de compra
- Uso y desgaste natural
- No ha sido reparado por personas no autorizadas
- No ha sido mal utilizado

Los productos defectuosos serán reparados o reemplazados, sin cargo o según nuestro criterio, si se envían junto con un comprobante de compra a nuestro (s) distribuidor (s) autorizado (s).

Esta garantía no cubre:

- Fallas causadas por daño accidental
- No utilizar según las instrucciones del fabricante
- Defectos causados por mantenimiento o renovación sin nuestra autorización
- La calibración y el cuidado no están cubiertos por la garantía

Nota:

- En la medida permitida por la ley, no seremos responsables bajo esta Garantía por pérdidas indirectas o consecuentes como resultado de fallas en este producto.

- La reparación o reemplazo bajo esta Garantía no afecta la fecha de vencimiento de la Garantía.
- Esta garantía está limitada a clientes comprados y no está permitido transferir esta garantía a terceros.
- Esta garantía no puede variarse sin nuestra autorización.

Puede disfrutar de una garantía de 12 meses, pero puede ampliar hasta 24 meses si se registra como miembro a través del registro del producto. Escanee el código QR para registrar este producto.



Si tiene alguna pregunta o confusión sobre el producto, no dude en contactarnos:
support@huepar.com

Changzhou Levelsure Optoelectronics Technology Co.,Ltd.

E-mail: support@huepar.com

Made in China



RoHS

