



- **ROTARY STEAM IRON**
INSTRUCTION MANUAL (ENGLISH) 1
- **ROULEAU DE REPASSAGE À LA VAPEUR**
MANUEL D'INSTRUCTION (FRANÇAIS) 25
- **PLANCHA DE RODILLO CON VAPOR**
MANUAL DE INSTRUCCIONES (ESPAÑOL) 49



ROTARY STEAM IRON

INSTRUCTION MANUAL



INTRODUCTION

Congratulations on the purchase of your new SINGER® Rotary Steam Iron!

You have acquired an extremely user-friendly, quality product offering unique advantages for ironing. Your new SINGER® Rotary Steam Iron enables you to iron when seated, without exertion. You will experience top-class ironing comfort!

Take time to read your Instruction Manual thoroughly. It will help you get to know all the features and how to fully use them.

TECHNICAL SPECIFICATIONS

Dimension, Working Position	36,5" W x 13" D x 41" H	94/40/105 cm
Dimension, Folded Down Position	20,47" W x 17,75" D x 39,40" H	52/40/100 cm
Weight	85 lbs	39 kg
Roller Size	33"	84 cm
Water Tank Capacity	2,74 pints	1,3 L
Excess Temperature Fuse (steam generator / heating shoe)	421/500 F	216/260 °C
Nominal Voltage (60 Hz)	120V	120 V
Power Consumption (max.)	1,8 kW	1,8 kW
Fuse (home wiring) at least	16 A	16 A
Ironing Speed (rpm)	2,40 - 6,80	2,40 - 6,80

TABLE OF CONTENTS

- Introduction 2
- Part list for the rotary steam iron 4
- Important safety instructions 5

FUNCTIONS

- Setting Up the Rotary Steam Iron 6
- Folding the Rotary Steam Iron for Storage 6
- Using the Foot Pedal 7
- Manual Release Lever 8

PREPARING FOR STEAM GENERATION

- Water Which May Be Used 10
- Water Which May Not Be Used 10
- Filling the Water Tank 10
- General Information on Descaling Granulate 11
- Checking Descaling Cartridge Placement for Initial Machine Use 11

FUNCTIONS & SETTINGS FOR IRONING

- Functions of Operator's Console 12
- Ironing Settings 13

HOW TO USE

- General Information 14
- Ironing Small Flat Items 14
- Ironing Larger Flat Items 15
- Ironing Bed Linens 15
- Ironing T-shirts and Knit Tops 16
- Ironing Shirts or Blouses 17
- Ironing Trousers 19
- Ironing Ruffles or Folds 19

CARE & MAINTENANCE

- General Care 20
- Replacing or Renewing the Ironing Roller Covers 20
- Unwinding the Ironing Covers 21
- Winding the Ironing Covers 21
- Empty the Water Tank 23

TECHNICAL SPECS & WARRANTY INFORMATION

- Warranty & Repair 24
- Technical Specifications 24

PARTS LIST FOR THE ROTARY STEAM IRON

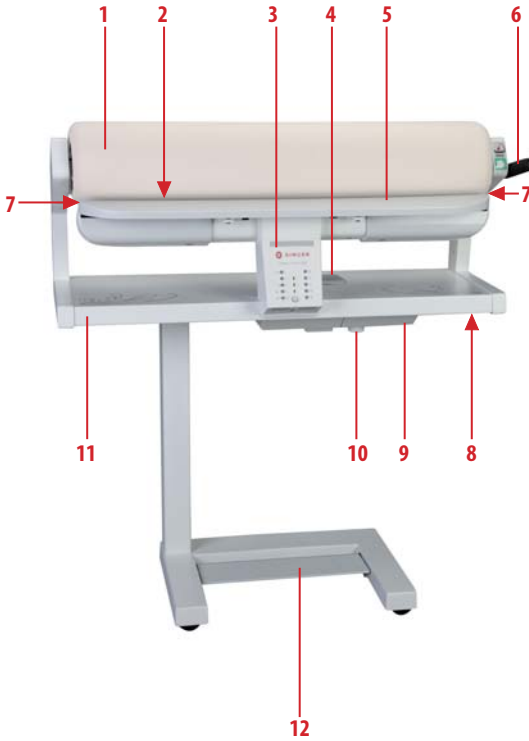

- 1 Ironing roller
- 2 Heating shoe with steam slot
- 3 Operator's console control buttons
- 4 Filler opening with lime descaling cartridge
- 5 Support plate
- 6 Manual release lever
- 7 Free heating shoe ends
- 8 Bolt for unfolding
- 9 Water tank
- 10 Drain plug
- 11 Collecting table
- 12 Foot pedal
- 13 Power button
- 14 Heat Setting buttons with red LEDs
- 15 Continuous Steam button with blue LED
- 16 Demand Steam button with blue LED
- 17 Steam Setting buttons with blue LEDs
- 18 Power On button with green LED
- 19 Remaining Water button with blue LED
- 20 Descaling Granulate Used button with blue LED
- 21 Locking lever for unfolding
- 22 Identification plate
- 23 Power cable
- 24 Cable hook
- 25 Spare lime descaling cartridge

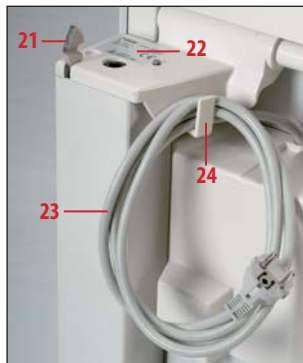

IMPORTANT SAFETY INSTRUCTION

1. Read all instructions.
2. Use appliance only for its intended use.
3. To reduce the risk of electric shock, do not immerse the appliance in water or other liquids.
4. Never pull power cord to disconnect from outlet; instead, grasp plug and pull to disconnect. Do not handle the plug with wet hands.
5. Do not allow cord to touch hot surfaces. Let appliance cool completely before putting away. Loop cord loosely on cord hook when storing.
6. Always disconnect appliance from electrical outlet when filling with water, when emptying water tank, and when not in use.
7. Do not operate appliance with a damaged cord, or if appliance has been dropped or damaged. To reduce the risk of electric shock, do not disassemble or attempt to repair appliance.
8. Unplug power plug before filling or draining water tank, before leaving the room (even briefly), before cleaning and maintenance and after use.
9. Close supervision is necessary for any appliance being used by or near children. Do not leave appliance unattended while connected. Keep children and pets away from the Rotary Steam Iron.
10. Caution! There is a danger of burning when touching hot parts of the Rotary Steam Iron. Burns could occur from touching hot metal parts, hot water, or steam. Use care when you turn a steam appliance upside down – there may be hot water in the reservoir.
11. Only connect the Rotary Steam Iron to a power supply at the voltage shown on the identification plate. All power carrying devices (sockets, switches, extension cables, house fuse, etc.) must be designed for a power rating that is equivalent to the power supply requirement of the Rotary Steam Iron as shown on the identification plate and guarantee proper protective grounding. To avoid overloading, do not connect any other appliances or electric devices to this circuit.
12. If an extension cord is absolutely necessary, be sure the cord has an ampere rating in accordance with the ampere rating of the Rotary Steam Iron. Cords rated for less amperage may overheat. Care should be taken to arrange the cord so that the cord cannot be pulled or tripped over.
13. The Rotary Steam Iron may only be used to iron garments and other items in accordance with proper use.
14. Do not install the Rotary Steam Iron in rooms subjected to frost. Never switch “on” the Rotary Steam Iron when frozen. The Rotary Steam Iron should be operated in normal room ambient temperatures and humidity. If the Rotary Steam Iron is subjected to frost somehow, it should be plugged in only after the condensation on the machine is completely dried out.
15. Switch on the Rotary Steam Iron only when it is in the unfolded and upright position.
16. Do not place objects in openings of the unit that are required to be clear.
17. Do not use the Rotary Steam Iron if the power cable or other power devices are damaged, if there are doubts regarding the safety or danger due to unseen damage (for example, internal damage if the unit has fallen over), if there is visible damage, if the unit is malfunctioning, or if the collecting table is wet (for example, if the water tank has been over-filled).
18. Switch off the power only when the ironing roller is completely raised.

**SAVE THESE INSTRUCTIONS.
For household use only.**

Functions



SETTING UP THE ROTARY STEAM IRON

1. To set up your Rotary Steam Iron, first unhook the power cable. With your left hand, tightly grip the Connecting Rod (A) in the lower third area. With your right hand, push the Locking Lever forward and hold it pressed. To prevent the Rotary Steam Iron from rolling away, place one foot in front of or on the frame.
2. Raise the ironer slightly and then release the Locking Lever.
3. Now raise the Rotary Steam Iron with both hands up till it stops in the fully upright position, making sure that the Locking Lever engages. You should hear it click into place. The Rotary Steam Iron can be easily rolled on its rollers.
4. Connect the power cable plug of the Rotary Steam Iron into the socket.



Note: Remove the protective paper (wrapped around the ironing roller for shipping) and discard it.



FOLDING THE ROTARY STEAM IRON FOR STORAGE

5. Before folding the Rotary Steam Iron, unplug the power cable from the socket. The Rotary Steam Iron must be completely cooled down. With the left hand, grip the connecting rod and raise it slightly. Push the bolt, located on the underside of the collecting table, with your right hand until it disengages.
6. Allow the ironing roller to lower slowly until you hear it engage the locking mechanism. The Rotary Steam Iron can be easily rolled on its rollers.



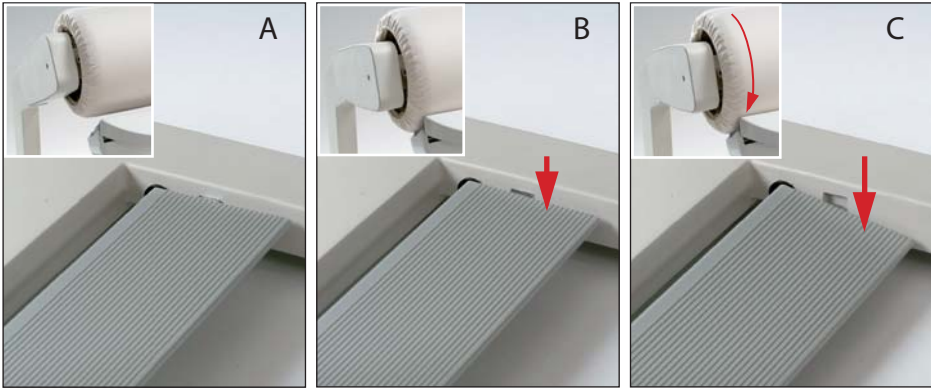

USING THE FOOT PEDAL

The Foot Pedal is used to control the raising and lowering of the ironing roller, as well as its speed. There are 3 positions: **A**, **B** and **C**.

Position A is the Starting Position. The roller remains in the raised position. The Foot Pedal is not in use.

Position B is the Press Position. The roller is lowered and ready for pressing when you apply light pressure to the Foot Pedal.

Positions C is the Working Position. The roller is lowered and rotating. In Position **C**, the Rotary Steam Iron has an electronic speed control. The more you step on the foot pedal, the faster the roller will rotate.

Note: The SINGER® Rotary Steam Iron is fitted with an energy-saving circuit. If the foot pedal is not operated for up to 8 minutes, the heater and steam generator are automatically switched off. When the foot pedal is pressed again, the heating shoe, and if appropriate, the steam generator, are switched on again. The most recently set ironing setting has been reached only when no LEDs are flashing. Ironing can then be continued.

Functions

MANUAL RELEASE LEVER

Your Rotary Steam Iron is equipped with a manual lever. Use it only when needed and according to the instructions. The manual lever has two functions:

Manual Release

Manual release lever is used in the event of an unexpected interruption of the ironing roller, for example, if there is a power failure. The manual release prevents any damage to your garment and the ironing cover due to heat.

To operate, push the release lever manually back to the red strip located on the top of the unit which is approximately 100° from the original position of the lever (see picture).

This will raise the iron roller from the heating shoe and enable user to remove the garment safely.

The manual release lever cannot reset until the power is on and the ironing roller has reached the press position. To do this, pull the manual lever completely forward to the original position.



Manual Release for Service Case

When needed, it is possible to raise the iron roller to a service position.

You can raise the iron roller to this position only when the power is turned Off. The roller must be in non-ironing position (roller up).

To operate, push the release lever manually back to the red strip located on the side of the unit which is approximately 180° from the original position of the lever (see picture).

The ironing roller is raised to the service position - two inches over the heating shoe. To return the roller back, pull the manual release lever completely forward to the original position.



Note: Never switch ON the Rotary Steam Iron when the ironing roller is raised to the service position.



About the telescopic mechanism of the lever:

The release lever has a telescopic feature to simplify the use of the lever. If you have difficulty in pushing the lever in folded position, then pull to unfold the telescopic arm. This will reduce the force necessary for moving the lever in both directions.

Return the telescopic lever back to the folded position after usage.



Steam generation

PREPARING FOR STEAM GENERATION

In this chapter, we will cover information on suitable water for steam generation, how to use the water tank, lime descaling cartridge and lime descaling granulate.

The SINGER® Rotary Steam Iron can be operated without water, but for a crease-free result, the steam should be switched on. The steam is applied from below and ensures complete steam penetration of the items being ironed.

WATER WHICH MAY BE USED

1. Tap Water

The Rotary Steam Iron can be operated using normal tap water regardless of its hardness. However, tap water should be used only in conjunction with the lime descaling granulate supplied.

2. Distilled Water

Distilled water is available at most grocery stores. It can be used without the descaling granulate.

WATER WHICH MAY NOT BE USED

1. Water with Additives

On no account must starch, fabric conditioner, perfume or finishers be added. For this reason, water from condenser tumble driers may not be used, as this may also contain additives such as fabric conditioners. No liability is accepted for damage to your rotary steam iron or your laundry caused by this.

2. Water from Domestic Water Softening Systems

Domestic water softening systems remove lime from the water but add other substances to the system, depending on the descaling system. This water is therefore not suitable for the Rotary Steam Iron.

FILLING THE WATER TANK

The Remaining Water LED illuminates blue if there is no water, or if there is only 10% water in the water tank. The water tank must now be filled before any further steam ironing is done.

Switch off the power and unplug the machine.

1. Pull upward on the cap of the filler opening. The lime descaling cartridge is in the filler opening.
2. Remove the lime decaling cartridge. You may need to loosen the cartridge by a sideways movement (wiggle it). Then, turn the cartridge clockwise while pulling it upwards



Steam generation

3. Slowly fill with water up to the bottom of the filler opening (see illustration). Do not fill with hot water. For the water level indicator to function properly, after the Remaining Water LED indicator has illuminated, top up with at least 10 ounces (0.3 liters).



Total tank capacity is 2.74 pints (1.3 liters) with a descaling cartridge.
The total tank capacity is 2.95 pints (1.4 liters) without a descaling cartridge.

4. Replace the lime descaling cartridge and press the cap onto the filler opening.



Note: The filler opening must always be kept closed to prevent the water supply from becoming contaminated. There is a delay in the steam development after an empty water tank has been filled or if a new descaling granulate cartridge has been inserted.

GENERAL INFORMATION ON DESCALING GRANULATE

The descaling granulate in the lime descaling cartridge must always remain slightly damp. Where there are long intervals between ironing (with the water tank empty) the descaling granulate must be moistened with water or kept apart from the Rotary Steam Iron in a sealed plastic bag.

The water tank must be emptied during very long intervals between ironing.

New, full descaling cartridges are available by visiting the SINGER website at: www.singerco.com.

CHECKING DESCALING CARTRIDGE PLACEMENT FOR INITIAL MACHINE USE

The SINGER® Rotary Steam Iron is supplied with a lime descaling cartridge inserted in the water tank. The cartridge is placed below the cap of the filler.

1. Switch off the power and unplug the Rotary Steam Iron before removing/replacing the cartridge. Remove the cap by pulling it upwards and make sure that the descaling cartridge is pushed down fully. Press the cap onto the filler opening.
2. There is one spare cartridge supplied in a plastic bag with your Rotary Steam Iron. You should keep the spare cartridge in the plastic bag until necessary to replace it in the Rotary Steam Iron, to prevent the granulate in the descaling cartridge from drying out.

If the Descaling Granulate Used display LED is triggered approximately one minute after inserting a lime descaling cartridge, proceed as follows:

Switch off the power and unplug.

Open the cap and push the lime descaling cartridge down fully into position. Replace the cap.

Plug in the Rotary Steam Iron again and switch on the power.



Functions & Settings

FUNCTIONS & SETTINGS FOR IRONING

This chapter provides information on all the electronic functions of your SINGER® Rotary Steam Iron, as well as recommended settings for ironing various garments and other items.



FUNCTION OF OPERATOR'S CONSOLE

Power Switch button

Immediately after the Power Switch button (13) is turned on, the Power On green LED (18) illuminates. The LED of the preselected heat setting (14) flashes red until the selected temperature is reached. It then changes to a steady light.

Note: Do not switch off the power until the ironing roller has been completely raised from the heating shoe.

Remaining Water Level display

The Remaining Water LED (19) illuminates blue if there is no water, or if there is only 10% water in the water tank. The water tank must now be filled before any further steam ironing is done.

Descaling Granulate Used display

The Descaling Granulate Used LED (20) illuminates blue when the descaling granulate in the lime descaling cartridge has been used up.

Heat Settings buttons

The red LED of the preselected Heat Setting (14) flashes when the Rotary Steam Iron is switched on. Select the required heat setting for ironing and wait until the corresponding LED shows a steady red light. If a new temperature setting is selected (including a lower setting), the corresponding LED flashes until the selected temperature is reached. The Rotary Steam Iron has five different heat settings: Synthetic, Silk, Wool, Cotton and Linen.

Note: Ironing with steam is not possible at heat settings of Synthetic and Silk. This is indicated by symbols on the Operator's Console.

Continuous Steam button

When Continuous Steam (15) is pressed, the LED illuminates blue. At the same time one of the buttons for steam settings (17 A, B or C) flashes blue until the steam generator has heated up. The LED then remains illuminated and steam generation begins. The Rotary Steam Iron now produces steam, even if the foot pedal is not pressed and it is possible to select between three steam settings (minimum A, medium B or maximum C).

Demand Steam button

When the Demand Steam button (16) is pressed, the LED illuminates blue. At the same time one of the buttons for steam settings (17 A, B or C) flashes blue until the steam generator has heated up. The LED then remains illuminated and steam generation begins. It is now possible to select between three steam settings: (minimum A, medium B and maximum C). The Rotary Steam Iron now only produces steam when the foot pedal is pressed in the B and C position.

Steam Setting buttons

By means of three buttons – 17 A, B and C – it is possible to vary the amount of steam for the different steam settings: 17A for minimum steam, 17B for medium steam and 17C for maximum steam. The corresponding LED flashes until the steam generator has heated up. The LED then remains illuminated and steam generation begins.

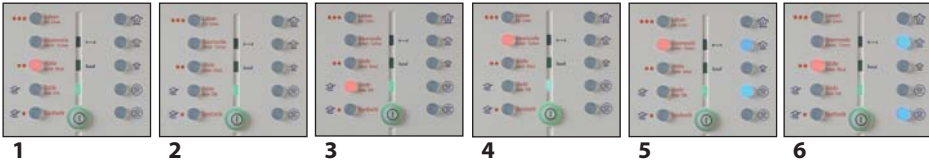

IRONING SETTINGS

Ironing without Steam

Immediately after the Power Switch is switched on, the green LED Power On illuminates. The LED of the preselected Heat Setting flashes red. Select the required temperature setting for ironing and wait until the corresponding red LED illuminates steadily. The heating shoe temperature is automatically reheated during ironing. If a new temperature setting is selected (including a lower setting), the corresponding LED flashes until the selected heating shoe temperature is reached.

(Illustration 1 – heat setting of Wool without steam)

If the current temperature setting is selected again, the heater is switched off and the red LED goes out. The heater is now switched off but your Rotary Steam Iron remains ready for use.

(Illustration 2 – heating shoe will be cooling off but the roller will still move)

If the temperature is set to Synthetic or Silk, it is not possible to iron with steam.

(Illustration 3)

Note: When ironing without steam, the garment should be still slightly damp or dampened, i.e., sprayed with water, to achieve the best results.

Ironing with Demand Steam

The Rotary Steam Iron steams only when the foot pedal is in position B or C. It is now possible to select between 3 steam settings: Minimum, Medium, and Maximum. This means that less energy and water are used when not needed.

Immediately after the Power Switch is switched on, the green LED Power On illuminates. Select the required temperature setting Wool, Cotton or Linen for ironing and wait until the corresponding red LED illuminates steadily. The heating shoe temperature is automatically maintained during ironing. If a new temperature setting is selected (including a lower setting), the corresponding LED flashes until the selected heating temperature is reached.

(Illustration 4 – heat setting of Cotton without steam)

If the current temperature setting is selected again, the heater is switched off and the red and blue LED goes out. The heater

is now switched off but your Rotary Steam Iron remains ready for used.

(Illustration 2 – heating shoe will be cooling off but the roller will still move)

When the Demand Steam Button is pressed, the blue LED illuminates. At the same time, the blue steam setting button (in the medium position) flashes until the steam generator has heated up. The LED then remains illuminated and steam generation begins. Select one of the three steam settings.

(Illustration 5)

Ironing with Continuous Steam

The Rotary Steam Iron steams even if the foot pedal is not press and you can select between the three steam settings: Minimum, Medium and Maximum, to match the amount of steam to the garment and thus obtain the best result.

Ironing with continuous steam is suitable for ironing wool pullovers or velvet garments that are not to be pressed. Instead, these are smoothed by passing them over the heating shoe and the continuous steam with the ironing roller in the raised position.

Immediately after the Power Switch is switched on, the green LED Power On illuminates. Select the required temperature setting Wool, Cotton or Linen for ironing and wait until the corresponding red LED illuminates steadily.

The heating shoe temperature is automatically reheated during ironing. If a new temperature setting is selected (including a lower setting), the corresponding LED flashes until the selected heating shoe temperature is reached.

(Illustration 1)

When the Continuous Steam button is pressed, the blue LED illuminates. At the same time, the medium blue steam setting flashes until the steam generator has heated up. The LED then remains illuminated and steam generation begins. Select one of the three steam settings.

(Illustration 6)

After Ironing

Press the Power Switch. The green LED goes out. Now unplug from the socket.

Do not fold the Rotary Steam Iron until it has fully cooled down!

How to use

HOW TO USE

This chapter contains step-by-step instructions on how to iron various types of garments and home décor items with your SINGER® Rotary Steam Iron.

GENERAL INFORMATION

Before ironing with your Rotary Steam Iron, check the care labels of your items for any specific care instructions.

Place the item in position so that any zippers, buttons, hooks, etc, face upward towards the roller.

It is possible to iron without steam, with demand steam or with continuous steam.

For some materials such as wool sweaters or fabrics with pile (such as velvet or corduroy), the use of the iron roller for press-

ing or ironing is not recommended. Instead, the garment should be drawn over the steam slot in Continuous Steam mode.

The large ironing area also enables bed linens and table cloths to be ironed without difficulty. The large collecting table holds the garments flat after ironing.

After ironing, lay the garments together and allow them to cool.



IRONING SMALL FLAT ITEMS

1. To iron smaller, flat items such as tea towels, napkins, placemats, etc, place the item on the support plate and slide it between the heating shoe and iron roller so that it is caught by the roller when the foot pedal is pressed.
2. Allow the item to run through.
3. The ironed item is automatically folded on the collecting table.

IRONING LARGE FLAT ITEMS

To iron larger, flat items such as tablecloths, the center section of the fabric is pressed first, then the sides of the tablecloth are pressed.

1. Place the tablecloth centered over the heating shoe with the ends of the tablecloth falling off each end of the heating shoe. Press the center section of the tablecloth.
2. With the roller in the raised position, gently pull the fabric back towards you over the heating shoe.



3. Softly fold the tablecloth in half and place the tablecloth so that the ironed part hangs over at one end of the heating shoe. This will prevent pressing a crease into the center of the tablecloth.
4. Placing your index finger between the two layers of fabric will act as a guide and allow you greater control as the tablecloth feeds through, helping to eliminate any unwanted creases. If necessary, turn over the tablecloth and iron it on the other side.

IRONING BED LINENS

Bed linens, such as duvet covers, can be ironed either from the left or right side. In either case, button it up or zip it first, making sure that the buttons or zipper face upward toward the ironing roller.

Because a duvet cover consists of two layers of fabric, it should not be folded for ironing. A cover must be ironed section by section. Where there is heavy creasing, it should be ironed from both sides.

Duvet covers are basically ironed in the lengthwise direction starting from the buttonhole/zipper side.

Begin at one end of the cover and iron the necessary sections. Each time, pull the duvet cover forward, out over the heating shoe and position it again.



How to use

IRONING T-SHIRTS OR KNIT TOPS

1. When ironing T-shirts or other types of knit tops, begin with the sleeves. Insert the sleeve of the T-shirt at a slant (side seam parallel to the roller) and iron it up to the sleeve seam.
2. For T-shirts with long sleeves, the sleeves should first be ironed up to the cuff, starting from the middle.
3. Then, insert the sleeve of the T-shirt at a slant to the elbow height (side seam parallel to the roller) and iron it from the center to the sleeve seam.
4. Now pull the T-shirt over one end of the heating shoe, first iron the back, then the side seam. Finally, iron the front and second side seam.
5. When ironing side seams, pull the T-shirt outwards each time so that the area under the sleeves can be ironed easily.



IRONING SHIRTS OR BLOUSES

1. Place the cuff on the end of the heating shoe and iron it. Repeat the process for the second cuff.
2. Now insert the sleeve of the shirt to elbow height and iron it, while maintaining a slight pull, from the center of the sleeve up to the cuff, making sure that the cuff opening is facing upwards. If necessary, turn the sleeve over and iron it from the other side.
3. Insert the sleeve at a slant to elbow height (side seam parallel to the roller) and iron it from the center up to the sleeve seam. If necessary, turn the sleeve over and iron it from the other side. Repeat the process for the second sleeve.
4. Place the button placket so that the button faces upwards and iron the front up to the sleeve seam.



How to use

IRONING SHIRTS OR BLOUSES

5. Pull the shirt outwards and iron over the side seam to approximately 6 inches (15cm) into the back. Repeat the process for the other front.
6. Place the hem of the back on the heating shoe and iron the back up to the start of the sleeve.
7. Now pull both sleeves over the free ends of the heating shoe. Iron the shirt up to the collar. If there are back pleats, draw them together so that the pleats lie properly. If the shirt cannot be pulled over the free end of the heating shoe, insert the back as done for the front and iron from sleeve seam to sleeve seam.
8. Press the collar from the free end to the collar stand (Illustration 8).



IRONING TROUSERS

1. Iron the legs separately on both sides from the bottom up to the crotch seam.
2. Pull the top part of the trousers over one free end of the heating shoe. Make sure that the zipper is facing upwards toward the iron roller. Iron the top of the trousers working from the center back to the center front.
3. For crisp crease in the leg, press again as pictured. Starting at the hem area, first press the bottom front crease and then the back crease.
4. Now pull the trousers to the left and press the top break in the crease from both sides.

Note: For some fabrics, it is advisable to place a damp cloth over the heating shoe, to prevent any shiny areas from appearing on the fabric.



IRONING RUFFLES OR FOLDS

Ruffles or folds are always ironed at a free end of the heating shoe. Iron slowly.



Care & Maintenance

CARE & MAINTENANCE

This chapter contains information with regard to the care and maintenance of your SINGER® Rotary Steam Iron. For your own safety, always switch off the power switch of the Rotary Steam Iron and unplug when servicing the machine.

GENERAL CARE

To clean the Rotary Steam Iron, use a soft, dry, clean and lint-free cloth. Particularly stubborn dirt can be removed using a soft cloth and a commercial cleaning agent.

Use a commercial cleaning agent to clean the ironing sole plates. Never scratch or scrape the heating shoe.

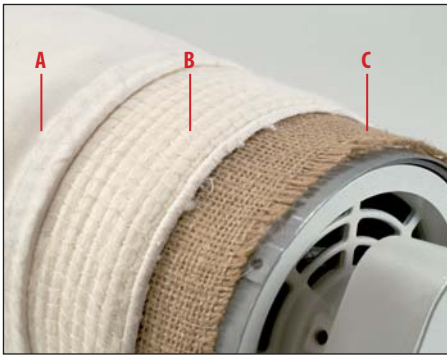

If it is necessary to renew the ironing roller cover, only use the original SINGER® ironing cloths and original SINGER® padding covers obtainable from our website at www.singerco.com.

REPLACING OR RENEWING THE IRONING ROLLER COVERS

The ironing roller covers may only be replaced when the heating shoe is cold.

The ironing roller is covered by three layers.

A – Ironing cloth of grey cotton, replaceable. This cover can be washed at 86° F (30° C). However, there is a risk the cover shrinks when washed. In this case, we recommend fitting a new ironing cloth.

B – The soft padded cover is replaceable. This cover may not be washed but should only be shaken out slightly.

C – Jute cover, not replaceable

UNWINDING THE IRONING COVERS

1. Pull out the cord loops at both ends of the roller and open the loops.
2. Switch on the Service function: Press and hold button 15 “Continuous Steam” and the power switch. The heater for the heating shoe is switched Off in this mode.
3. Press the foot pedal and pull the ironing cloth (A) forward to remove. This causes the ironing roller to rotate in reverse without a closing function.
4. Press the foot pedal again and pull the padding cover (B) forward to remove. The jute cover (C) remains on the roller.

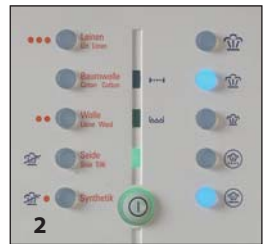

WINDING THE IRONING COVERS

Note: All layers must project evenly and be centered at both sides of the ironing roller so that the roller remains open for ventilation.

1. Unwind the jute cover (C) approximately 10 inches (25cm).
2. To wrap the ironing roller, press the buttons of steam settings min 17A and maximum 17C. This means that the ironing roller will remain in the lowered position even when the foot pedal is operated.
3. The padding cover has a smooth and rough side. Only one short side of the cover is trimmed. Place the trimmed short side on the jute cover with the rough side upwards. Press the foot pedal and wind the padding cover onto the ironing roller.
4. When winding on the padding cover, make sure that the cover is aligned at the left and right with the ironing roller. To do this, spread the padding cover smoothly to the right and left by gently brushing with your hands as the pad is rolling on, causing it to slightly expand outward. After winding on the padding cover, allow the ironing roller to rotate for approximately ten turns.

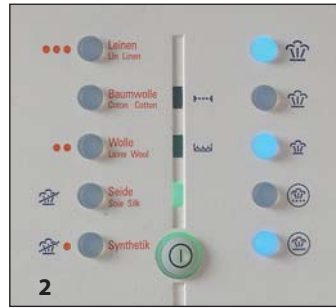

Care & Maintenance

WINDING THE IRONING COVERS

5. After the tenth turn, the end of the padding cover must lie on the top of the ironing roller. As pictured, place the ironing cloth (A) on the padding cover with the wrong side upwards making sure that the cord ends project evenly. Wind the ironing cloth onto the ironing roller.
6. Wind on the ironing cloth completely and make sure that the end of the ironing cloth lies on the heating shoe.
7. Tighten the cord at both ends of the roller, first on the inner and then on the outer ends of the ironing cloth.
8. Wrap the cord ends round twice, pull them tight and then tie. The end of the cord must remain tensioned during the whole operation. Slide the ends under the ironing cover. Press Continuous Steam button (the Rotary Steam Iron returns to the main program) or switch the Power Switch Off and then On again. The Rotary Steam Iron restarts in the main program and the ironing roller lifts up.



EMPTY THE WATER TANK

Switch off the power and unplug.

After use, the water tank should be emptied. Do this before folding and storing the Rotary Steam Iron.

1. Place a bucket under the water tank. Using a suitable coin, undo the drain plug and unscrew it completely. When unscrewing the drain plug the expanding polystyrene float for Remaining Water LED (19) drops out. Now drain the water tank.
2. To close the water tank, fit the polystyrene float to the pin of the drain plug and insert it vertically into the opening of the water tank. Tighten the drain plug.



Technical specs & Warranty information

TECHNICAL SPECS & WARRANTY INFORMATION

WARRANTY & REPAIR

1. Do not disassemble or attempt to repair this appliance. Incorrect reassembly or repair could cause considerable damage, risk of fire, electric shock, or injury to persons when the appliance is used.
2. Service under the warranty may be obtained by returning the appliance, along with a Proof of Purchase (such as the purchase receipt) to:

Singer Sewing Company
ATTENTION: SERVICE DEPARTMENT
1224 Heil Quaker Blvd.
LaVergne, TN 37086

If you have questions regarding the warranty, please contact us at:
talktous@singerco.com, call 1-800-474-6437, or visit the Customer Service area of our website at www.singerco.com.

TECHNICAL SPECIFICATIONS

Dimension, Working Position	36,5" W x 13" D x 41" H	94/40/105 cm
Dimension, Folded Down Position	20,47" W x 17,75" D x 39,40" H	52/40/100 cm
Weight	85 lbs	39 kg
Roller Size	33"	84 cm
Water Tank Capacity	2,74 pints	1,3 L
Excess Temperature Fuse (steam generator / heating shoe)	421/500 F	216/260 °C
Nominal Voltage (60 Hz)	120V	120 V
Power Consumption (max.)	1,8 kW	1,8 kW
Fuse (home wiring) at least	16 A	16 A
Ironing Speed (rpm)	2,40 - 6,80	2,40 - 6,80



ROULEAU DE REPASSAGE À LA VAPEUR

MANUEL D'INSTRUCTION



INTRODUCTION

Félicitations pour votre achat du nouveau Rouleau de Repassage à la Vapeur de SINGER® !

Vous venez d'acheter un produit convivial d'une grande qualité qui offre des avantages exceptionnels pour le repassage. Votre nouveau Rouleau de Repassage à la Vapeur de SINGER® vous permet de repasser tout en étant assis et sans effort. Expérimentez le repassage en tout confort!

Prenez le temps de lire entièrement le Mode d'emploi. Il vous aidera à connaître toutes les fonctions de l'appareil et apprendre à les utiliser.

SPÉCIFICATIONS TECHNIQUE

Dimension, position de travail (l, p, h)	36,5" x 13" x 41"	94/40/105 cm
Dimension, position repliée (l, p, h)	20,47" W x 17,75" D x 39,40" H	52/40/100 cm
Poids	85 lbs	39 kg
Longueur de rouleau	33"	84 cm
Capacité de réservoir d'eau (totale)	2,74 pints	1,3 L
Fusible de surchauffe (générateur de vapeur / planque chauffante)	421/500 F	216/260 °C
Tension nominal (60 Hz)	120V	120 V
Consommation d'énergie (max.)	1,8 kW	1,8 kW
Fusible (câblage local) au moins	16 A	16 A
Vitesse de repassage (tpm)	2,40 - 6,80	2,40 - 6,80

TABLE DES MATIÈRES

- Introduction 2
- Liste de pièces pour le fer à rouleau à la vapeur 4
- Consignes de sécurité importantes 5

FONCTIONS

- Installation du Rouleau de Repassage à la Vapeur 6
- Repliez le Rouleau de Repassage à la Vapeur pour le Remiser 6
- Utilisation de la Pédale au Pied 7
- Levier de débrayage manuel 8

PRÉPARATION POUR LA PRODUCTION DE VAPEUR

- Eau qui peut être utilisée 10
- Eau qui ne doit pas être utilisée 10
- Remplissage du réservoir d'eau 10
- Information Général sur les granulés antitartre 11
- Vérification de la pose de la cartouche antitartre anticalcaire lors de la première utilisation de votre appareil 11

FONCTIONS & RÉGLAGES POUR LE REPASSAGE

- Fonctions de la Console de l'Opérateur 12
- Réglages pour le Repassage 13

COMMENT UTILISER

- Information Général 14
- Repassage de Petits Articles Plat 14
- Repassages de Plus Grands Articles Plat 15
- Repassage de la Literie 15
- Repassage de T-shirts et Haut de Maille 16
- Repassage de Chemises ou de Chemisiers 17
- Repassage de Pantalons 19
- Repassage de Fronces ou de Plis 19

ENTRETIEN DE L'APPAREIL

- Entretien Général 20
- Mise en Place ou Remplacement des Housses du Rouleau de Repassage à la Vapeur 20
- Comment Dérouler les Housses de Repassage 20
- Comment Enrouler les Housses de Repassage 21
- Vidange du Réservoir d'Eau 23

CARACTÉRISTIQUES TECHNIQUES & INFORMATION SUR LA GARANTIE

- Garantie & Réparation 24
- Caractéristiques Techniques 24

LISTE DE PIÈCES POUR LE FER À ROULEAU À LA VAPEUR



- 1 Rouleau à Repasser
- 2 Plaque chauffante avec évent pour la vapeur
- 3 Boutons de commande de la console de l'opérateur
- 4 Bec de remplissage avec cartouche antitartre et anticalcaire
- 5 Plaque de support
- 6 Levier de débrayage manuel
- 7 Extrémités non chauffante de la plaque chauffante
- 8 Boulon de dépliage
- 9 Réservoir d'eau
- 10 Bouchon de vidange
- 11 Table à linge
- 12 Pédale au Pied
- 13 Bouton Marche/Arrêt
- 14 Boutons de réglage de température avec voyants à LED rouges
- 15 Bouton de jet de vapeur en continu avec voyant à LED bleu
- 16 Bouton de jet de vapeur à la demande avec voyant à LED bleu
- 17 Boutons de réglage du débit de vapeur avec voyants à LED bleus
- 18 Voyant de Mise sous tension LED vert
- 19 Voyant de quantité d'Eau restante à LED bleu
- 20 Voyant bleu de Granulés antitartre usés
- 21 Levier de débrayage manuel
- 22 Plaque descriptive
- 23 Cordon d'alimentation
- 24 Crochet de retenu du câble
- 25 Cartouche antitartre anticalcaire de rechange

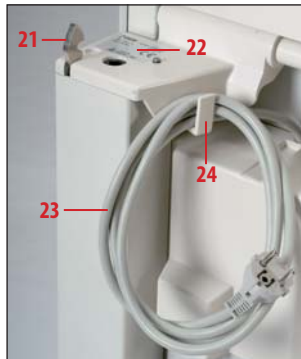

CONSIGNES DE SÉCURITÉ IMPORTANTES

1. Lire toutes les instructions.
2. Utilisez l'appareil exclusivement pour ce à quoi il a été conçu.
3. Pour réduire le risque de décharge électrique, ne pas immerger l'appareil dans l'eau ou tout autre liquide.
4. Ne tirez pas sur la corde pour débrancher la machine du secteur; au lieu de cela tirez sur la fiche. Ne manipuler pas la fiche avec des mains mouillées.
5. Ne permettez pas à la corde d'entrer en contact avec des surfaces chaudes. Laissez l'appareil refroidir complètement avant de le remiser. Enroulez la corde, sans la serrer, sur le crochet de la corde pour remiser.
6. Débranchez toujours l'appareil de la prise murale lorsque vous ajoutez de l'eau, lorsque vous videz le réservoir d'eau ou lorsque vous n'utilisez pas l'appareil.
7. Ne faites jamais fonctionner cet appareil lorsque la prise ou la corde est endommagée, ou si elle est tombée, ou endommagée. Pour réduire le risque de décharge électrique, ne démontez pas ou n'essayez pas de réparer l'appareil.
8. Débranchez toujours l'appareil lorsque vous ajoutez de l'eau ou lorsque vous vidangez le réservoir d'eau, avant de quitter la pièce (même pour un court instant), pour nettoyer ou entretenir l'appareil après usage.
9. Une étroite surveillance est nécessaire lorsque l'appareil est utilisé par ou près d'un enfant. Ne laissez pas l'appareil sans surveillance lorsqu'il est branché. Gardez les enfants ainsi que les animaux éloignés du Rouleau de Repassage à la Vapeur.
10. Attention! Il y a un danger de brûlure si vous touchez aux pièces chaudes du Rouleau de Repassage à la Vapeur. Des brûlures peuvent survenir en touchant les pièces de métal chaudes, l'eau chaude ou la vapeur. Faites très attention lorsque vous basculez l'appareil – il se peut qu'il reste de l'eau chaude dans le réservoir.
11. Branchez seulement le Rouleau de Repassage à la Vapeur à une prise qui convient au voltage recommandé sur la plaque d'identification. Tous les dispositifs d'alimentations de courant (les prises, les interrupteurs, les cordes de rallonge, les disjoncteurs de la maison, etc.) doivent être conçus pour une puissance équivalant aux exigences d'alimentation électrique du Rouleau de Repassage à la Vapeur comme indiqué sur la plaque descriptive et aussi garantir la mise à la terre appropriée. Pour éviter de surcharger l'appareil, ne branchez pas d'autres appareils ou dispositifs électriques à ce circuit.
12. Si une corde de rallonge est absolument nécessaire, assurez-vous que la corde a la capacité d'amperage adéquat pour fonctionner avec le Rouleau de Repassage à la Vapeur. Une attention spéciale devra être apportée de façon à ce que la corde de rallonge ne puisse être tirée ou faire trébucher une personne.
13. Le Rouleau de Repassage à la Vapeur ne peut être utilisé que pour presser des vêtements et autres éléments reliés à son utilisation.
14. N'installez pas le Rouleau de Repassage à la Vapeur dans une pièce sujette au gel. Ne placez jamais l'interrupteur en position marche "On" lorsque le Rouleau de Repassage est glacé. Le Rouleau de Repassage à la Vapeur devrait fonctionner dans une pièce à une température et une humidité ambiante normale. Si le Rouleau de Repassage à la Vapeur a été affecté par le gel de quelque façon que ce soit, il devrait être rebranché seulement après que toute la condensation sur la machine soit complètement disparue.
15. Mettez l'interrupteur du Rouleau de Repassage à la Vapeur à la position marche "On" seulement lorsqu'il sera complètement déployé et en position vertical.
16. Ne placez pas d'objets dans les ouvertures de l'appareil qui doivent toujours être libre.
17. N'utilisez pas le Rouleau de Repassage à la Vapeur si le cordon du courant de l'appareil ou tout autre dispositifs d'alimentations du courant sont endommagés, si vous avez des doutes au sujet de votre sécurité ou des danger due à des dommages non visible (par exemple, des dommages interne si l'appareil est tombé), si il y a des dommages visibles, si l'appareil ne fonctionne pas bien, ou si la table à linge est humide (par exemple, si le réservoir d'eau a débordé).
18. Mettre l'interrupteur en position fermé (Off) seulement lorsque le rouleau de repassage est complètement relevé.

CONSERVEZ SES INSTRUCTIONS!
Seulement pour l'usage dans l'ménage.

Fonctions



INSTALLATION DU ROULEAU DE REPASSAGE À LA VAPEUR

1. Pour installer votre Rouleau de Repassage à la Vapeur, premièrement débranchez le cordon d'alimentation. Tenez fermement de la main gauche la partie inférieure de la Barre de Connexion (A). À l'aide de la main droite, poussez le Levier de Débrayage vers l'avant et maintenez la pression. Pour éviter que le rouleau ne bouge, placez un pied sur le devant ou sur le cadre.
2. Soulevez légèrement le rouleau et relâchez le Levier de Débrayage.
3. Soulevez maintenant, à l'aide de vos deux mains le Rouleau à Repasser jusqu'à ce qu'il s'arrête en position complètement vertical, en vous assurant que le Levier de Débrayage s'enclenche. Vous devriez l'entendre cliquer en place. Le Rouleau de Repassage à la Vapeur est facile à déplacer grâce à ces roulettes.
4. Branchez le cordon d'alimentation du Rouleau de Repassage à la Vapeur dans la prise murale.



 **Remarque:** enlevez le papier protecteur (enrouler autour du rouleau à repasser pour le transport) et jeter le.

REPLIEZ LE ROULEAU DE REPASSAGE À LA VAPEUR POUR LE REMISER

5. Avant de replier le Rouleau de Repassage à la Vapeur, débranchez le cordon d'alimentation de la prise murale. Le Rouleau de Repassage à la Vapeur doit être complètement refroidi. Tenez la barre de connexion de la main gauche et soulevez-la légèrement. Enfoncez le boulon, localisée en dessous de la table à linge, avec votre main droite jusqu'à ce qu'elle soit désengagé.
6. Laissez le rouleau descendre doucement jusqu'à ce que vous entendiez un déclic pour confirmer qu'il soit bien enclenché. Le Rouleau de Repassage à la Vapeur est facile à déplacer grâce à ses roulettes.



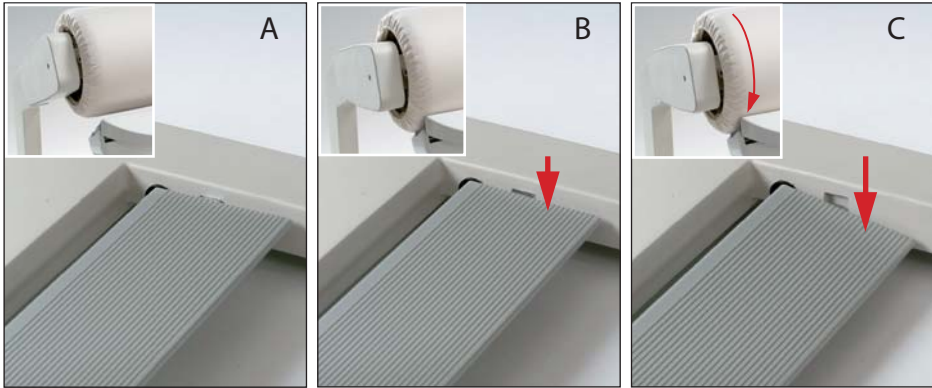

UTILISATION DE LA PÉDALE AU PIED

La Pédale au Pied est utilisée pour contrôler la monter et la descente du rouleau à repasser, ainsi que sa vitesse. Il y a 3 positions: **A**, **B** et **C**.

Position A: est la Position Initiale. Le rouleau demeure en position relevé. La Pédale au Pied n'est pas utilisée.

Position B: est la Position de Repassage. Le rouleau est abaissé et prêt à repasser lorsque vous appuyez légèrement sur la Pédale.

Positions C: est la Position de Travail. Le rouleau est abaissé et tourne. En Position C, la vitesse du Rouleau de Repassage à la Vapeur est contrôlée électroniquement. Plus vous appuyez sur la pédale, plus le rouleau tournera vite.

Remarque: le Rouleau de Repassage à la Vapeur de SINGER® est équipé d'un circuit écoénergétique. Si la pédale n'a pas été en fonction pendant plus de 8 minutes, l'élément chauffant ainsi que le générateur de vapeur seront automatiquement arrêter. Lorsque vous appuyez de nouveau sur la pédale, la plaque chauffante, ainsi que le générateur de vapeur (si sélectionné), seront remis en marche. Le réglage le plus récemment sélectionné sera atteint seulement lorsque les voyants DEL cesseront de clignoter. Le repassage peut reprendre.

Fonctions

LEVIER DE DÉBRAYAGE MANUEL

Votre Rouleau de Repassage à la Vapeur est équipé d'un levier de débrayage manuel. Utilisez-le seulement lorsque le besoin se fait sentir en accordance avec les instructions. Le levier de débrayage manuel a deux fonctions:

Débrayage Manuel

Le débrayage Manuel est utilisé lors d'une interruption non planifiée du rouleau de repassage, par exemple, dans le cas d'une panne électrique. Le débrayage manuel prévient tout dommage, provoqué par la chaleur, à vos vêtements ainsi qu'à la housse de repassage.

Pour l'utiliser, poussez le levier de débrayage manuel complètement vers l'arrière jusqu'à la bande rouge située sur le dessus de l'appareil soit approximativement à un angle de 100° de la position original du levier (voir la photo).

Cela séparera le rouleau à repasser de la plaque chauffante et vous permettra de retirer le vêtement en toute sécurité.

Le levier de débrayage manuel ne sera réinitialisé que lorsque le courant sera rétabli et que le rouleau à repasser aura atteint sa position de repassage. Pour ce faire, ramenez complètement le levier de débrayage manuel vers l'avant à sa position initial.



Débrayage Manuel pour l'Entretien

Au besoin, il est possible de relever le rouleau de repassage en position d'entretien.

Vous pouvez relever le rouleau de repassage dans cette position seulement si l'appareil est fermé (Off). Le rouleau ne doit pas être en position de repassage (le rouleau doit être relevé).

Pour l'utiliser, poussez le levier de débrayage manuel complètement vers l'arrière jusqu'à la bande rouge située sur le côté de l'appareil soit approximativement à un angle de 180° de la position original du levier (voir la photo).

Le rouleau de repassage sera soulevé en position d'entretien - soit deux pouces (5cm) au-dessus de la plaque chauffante. Pour replacer le rouleau à sa position initial, tirez sur le levier de débrayage manuel complètement vers l'avant jusqu'à sa position original.



Ne pas allumer le Rouleau de Repassage à la Vapeur, si le rouleau est soulevé en position d'entretien.



Au sujet du mécanisme télescopique du levier:

Le levier de débrayage est du type télescopique pour simplifier son utilisation. Si vous avez de la difficulté à pousser le levier en position replié, vous n'avez qu'à tirer pour déployer le bras télescopique. Cela réduira la force nécessaire pour déplacer le levier dans l'une ou l'autre direction. Repoussez le levier télescopique dans sa position original après l'utilisation.



Production de vapeur

PRÉPARATION POUR LA PRODUCTION DE VAPEUR

Ce chapitre contient des informations relatives à l'eau destinée à la production de vapeur, comment utiliser le réservoir d'eau, la cartouche antitartre anticalcaire et les granulés antitartre anticalcaire.

Le Rouleau de Repassage à la Vapeur de SINGER® peut être utilisé sans eau, mais pour obtenir un repassage sans faux-plis, la vapeur devrait être activée. La vapeur est appliquée par le dessous et assure une pénétration complète de celle-ci dans le vêtement.

EAU QUI PEUT ÊTRE UTILISÉE

1. Eau du Robinet
Votre Rouleau de Repassage à la Vapeur peut être utilisé avec de l'eau normale du robinet, indépendamment de sa dureté. Cependant, l'eau du robinet devrait être utilisée conjointement avec les granulés antitartre anticalcaire fourni avec l'appareil.
2. Eau Distillée
L'eau distillée est vendue dans les grandes surfaces. Elle peut être utilisée sans granulés antitartre.

EAU QUI NE DOIT PAS ÊTRE UTILISÉE

1. Eau qui contient des additifs
Ne jamais utiliser d'amidon, de produits assouplissants,

de parfum ni d'apprêt dans l'eau. L'eau de condensation provenant de la sècheuse ne doit pas être utilisée car elle peut contenir des additifs tels que produits de traitement des tissus. Nous déclinons toute responsabilité en cas de dommage de cet appareil ou de votre lessive causé par l'utilisation d'un de ces types d'eau.

2. Eau provenant d'un Système d'Adoucisseur d'Eau Domestique
Un système d'adoucisseur d'eau domestique enlève le calcaire de l'eau mais ajoute d'autres substances à ce système, dépendamment du mode de traitement. Ce type d'eau ne convient donc pas au Rouleau de Repassage à la Vapeur.

REPLISSAGE DU RÉSERVOIR D'EAU

Le voyant LED d'Eau Restante s'allume en bleu quand il n'y a plus d'eau dans le réservoir ou qu'il n'y a plus que 10% d'eau. Le réservoir d'eau doit être rempli à ce moment-là avant de continuer à repasser à la vapeur. Mettre le Bouton Marche/Arrêt à Arrêt et débrancher l'appareil.

1. Tirez, vers le haut, le bouchon du bec de remplissage.
La cartouche antitartre anticalcaire se trouve dans le bec de remplissage.
2. Retirez la cartouche antitartre anticalcaire. Pour ce faire, desserrez la cartouche selon les besoins en effectuant un mouvement latéral (agitez-le). Puis tournez la cartouche dans le sens des aiguilles d'une montre tout en l'extrayant.

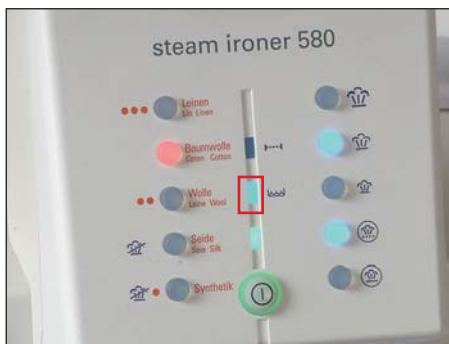

3. Versez l'eau lentement jusqu'au niveau inférieur du bec de remplissage (voir illustration). N'utilisez pas d'eau chaude.

Pour que l'indicateur de niveau d'eau fonctionne correctement, après que le voyant LED d'Eau restante se soit



allumé, rajoutez au moins 10 onces (0,3 litre) d'eau. La capacité totale du réservoir est de 43.3 onces (1.3 litres) incluant la cartouche antitartre anticalcaire. La capacité totale du réservoir est de 46.6 onces (1.4 litres) sans la cartouche antitartre anticalcaire.

4. Remplacez la cartouche antitartre anticalcaire et poussez le bouchon dans l'ouverture du bec de remplissage.



Remarque: l'ouverture du bec de remplissage doit toujours être fermée pour éviter l'introduction d'impuretés. Un certain temps s'écoulera avant la production de vapeur après avoir rempli le réservoir d'eau ou après le remplacement de la cartouche granulé antitartre.

INFORMATION GÉNÉRAL SUR LES GRANULÉS ANTITARTRE

Les granulés antitartre de la cartouche antitartre anticalcaire doivent toujours être légèrement humides. S'il y a de longs intervalles entre les repassages (avec le réservoir d'eau vide), les granulés antitartre doivent être humidifiés avec de l'eau ou conservés hors du Rouleau de Repassage à la Vapeur dans

un sachet en plastique étanche.

Le réservoir d'eau doit être vidé en cas d'inactivité prolongée. Nouveau, les cartouches anticalcaires neuves sont en vente chez votre revendeur SINGER sur le site web au: www.singerco.com.

VÉRIFICATION DE LA POSE DE LA CARTOUCHE ANTITARTRE ANTICALCAIRE AVANT LA PREMIÈRE UTILISATION

Le Rouleau de Repassage à la Vapeur de SINGER® est fourni avec une cartouche antitartre anticalcaire pleine déjà insérée dans le réservoir d'eau. La cartouche se trouve sous le bouchon de remplissage.

1. Éteignez et débranchez le Rouleau de Repassage à la Vapeur avant de retirer/ remplacer la cartouche. Retirez le bouchon en tirant vers le haut et vérifiez que la cartouche soit complètement enfoncée. Poussez le bouchon sur le bec de remplissage.
2. Une cartouche de rechange vous est fournie dans un sachet en plastique avec votre Rouleau de Repassage à la Vapeur. Vous devez conserver la cartouche de rechange dans le sachet en plastique jusqu'au moment où vous l'installerez dans le Rouleau de Repassage à la Vapeur afin que les granulés de la cartouche anticalcaire ne se dessèchent.

Si le Voyant bleu de Granulés antitartre usés s'allume environ 1 minute après le avoir insérer la cartouche Granulés antitartre, procédez comme suit:

Éteignez l'appareil et débranchez-le.

Retirez le bouchon et enfoncez complètement la cartouche antitartre anticalcaire. Remplacez le bouchon. Rebranchez l'appareil et allumez-le.



Fonctions & Réglages pour le repassage

FONCTIONS & RÉGLAGES POUR LE REPASSAGE

Ce chapitre vous renseigne sur toutes les fonctions électroniques de votre Rouleau de Repassage à la Vapeur de SINGER® ainsi que les réglages recommandés pour le repassage de divers vêtements et autres items.



FONCTIONS DE LA CONSOLE DE L'OPÉRATEUR

Bouton Marche/Arrêt

Immédiatement après avoir mis en position Marche le bouton Marche/Arrêt (13), le voyant LED vert (18) s'allumera.

Le voyant du réglage de température présélectionné (14) clignotera en rouge jusqu'à ce que la température soit atteinte. Il restera ensuite allumé sans clignoter.

Remarque : n'éteignez pas l'appareil tant que le rouleau à repasser n'a pas complètement été remonté de la plaque chauffante.

Voyant de Niveau d'Eau Restante

Le voyant LED d'Eau restante (19) s'allume en bleu quand il n'y a plus d'eau, ou qu'il reste moins de 10 % d'eau dans le réservoir. Le réservoir d'eau doit être rempli à ce moment-là avant de continuer à repasser à la vapeur.

Voyant Granulés antitartre usés

Le voyant LED Granulés antitartre usés (20) s'allume en bleu lorsque les granulés de la cartouche antitartre anticalcaire sont usés.

Boutons de réglage de la température

Le voyant LED rouge du Réglage de la Température présé-

lectionné (14) clignote lorsque le Rouleau de Repassage à la Vapeur est allumé. Sélectionnez le réglage de température déterminé pour le repassage et attendez que le voyant correspondant reste allumé sans clignoter. Si un nouveau réglage de température est sélectionné (y compris un réglage plus bas), le voyant LED correspondant clignotera jusqu'à ce que l'appareil atteigne la température sélectionnée. Le Rouleau de Repassage à la Vapeur compte cinq (5) réglages différents soit: Synthétique, Soie, Laine, Coton et Lin.

REMARQUE : il n'est pas possible de repasser à la vapeur lorsque les réglages de température Synthétique et Soie sont sélectionnés. Un symbole, sur la console, vous indique ce phénomène.

Bouton de jet de Vapeur en continu

Lorsque vous appuyez sur le bouton de Jet de Vapeur en Continu (15), le voyant LED s'allume en bleu. Au même moment, l'un des boutons de réglage du débit de vapeur (17 A, B ou C) clignote en bleu jusqu'à ce que le générateur de vapeur soit chaud. Le voyant LED reste alors allumé et la production de vapeur débute. Le Rouleau de Repassage à la Vapeur est maintenant prêt à produire de la vapeur, même sans appuyer sur la pédale et il est possible de sélectionner l'un des trois réglages de vapeur disponibles (minimum A, moyen B et maximum C).

Bouton de jet de vapeur à la demande

Lorsque vous appuyez sur le bouton de Jet de Vapeur à la Demande (16), le voyant LED bleu s'allume. Au même moment, l'un des boutons de réglage du débit de vapeur (17 A, B ou C) clignote en bleu jusqu'à ce que le générateur de vapeur soit chaud. Le voyant LED reste alors allumé et la production de vapeur débute. Il est maintenant possible de sélectionner l'un des trois réglages de vapeur disponibles: (minimum A, moyen B et maximum C). Le Rouleau de Repassage à la Vapeur produira de la vapeur seulement lorsque vous déplacerez la pédale en position B ou C.

Boutons de Réglage du Débit de Vapeur

Il est possible de régler le débit de vapeur à l'aide de trois boutons soit le 17A, B et C. Pour un débit minimum de vapeur sélectionné le bouton 17 A, pour un débit moyen de vapeur sélectionné le bouton 17 B et pour un débit maximum de vapeur sélectionné le bouton 17 C. Le voyant LED correspondant clignotera jusqu'à ce que le générateur de vapeur soit chaud. Il restera ensuite allumé et la production de vapeur débutera.

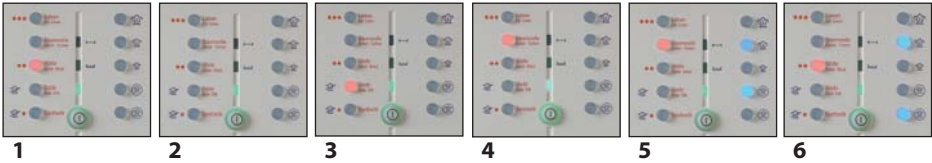

RÉGLAGES POUR LE REPASSAGE

Repassage sans Vapeur

Immédiatement après avoir placé le bouton Marche/Arrêt en position Marche, le voyant LED de Mise sous tension vert s'allumera. Le voyant LED de Réglage de température présélectionné clignote en rouge. Sélectionnez le réglage de température désiré pour le repassage et attendez que le voyant rouge correspondant reste allumé sans clignoter. La température de la plaque chauffante est automatiquement maintenue pendant le repassage. Si un nouveau réglage de température est sélectionné (y compris un réglage plus bas), le voyant LED correspondant clignotera jusqu'à ce que la plaque chauffante atteigne la température sélectionnée. (Illustration 1 – réglage de la température sans vapeur pour le lainage)

Si vous sélectionnez le même réglage de température, cela aura pour effet d'arrêter le chauffage de la plaque et le voyant LED rouge s'éteindra. Dans ce cas le chauffage est maintenant arrêté mais votre Rouleau de Repassage à la Vapeur demeure toujours prêt à l'emploi. (Illustration 2 – la plaque chauffante se refroidit mais le rouleau tournera toujours)

Si la température est réglée sur Synthétique ou Soie, il n'est pas possible de repasser à la vapeur. (Illustration 3)

Remarque: pour obtenir les meilleurs résultats avec un repassage sans vapeur, il est préférable que le vêtement soit légèrement humide ou humecté, par exemple à l'aide d'un pulvérisateur d'eau.

Repassage en utilisant le Jet de Vapeur à la Demande

Le Rouleau de Repassage à la Vapeur ne produit de la vapeur que quand la pédale est en position B ou C. Trois réglages de vapeur sont alors possibles : Minimum, Moyen et Maximum. Cela signifie une moindre consommation d'énergie et d'eau.

Immédiatement après avoir placé le bouton Marche/Arrêt en position Marche, le voyant LED de Mise sous tension vert s'allumera. Sélectionnez le réglage de température désiré pour le repassage soit pour : la Laine, le Coton ou le Lin, et attendez que le voyant LED rouge correspondant reste allumé sans clignoter. La température de la plaque chauffante sera automatiquement maintenue pendant le repassage. Si un nouveau réglage de température est sélectionné (y compris un réglage plus bas), le voyant LED correspondant clignotera jusqu'à ce que la plaque chauffante atteigne la température sélectionnée. (Illustration 4 – réglage de la température sur Coton sans vapeur)

Si vous sélectionnez le même réglage de température, cela aura pour effet d'arrêter le chauffage de la plaque et le voyant LED

rouge s'éteindra. Dans ce cas le chauffage est maintenant arrêté mais votre Rouleau de Repassage à la Vapeur demeure toujours prêt à l'emploi.

(Illustration 2 – la plaque chauffante se refroidit mais le rouleau tournera toujours)

Lorsque vous appuyez sur le bouton de Jet de Vapeur à la Demande, le voyant LED bleu s'allume. Au même moment, le bouton de réglage du débit de vapeur (en position moyen) clignote en bleu jusqu'à ce que le générateur de vapeur soit chaud. Le voyant LED reste alors allumé et la production de vapeur débute. Il est maintenant possible de sélectionner l'un des trois réglages de vapeur. (Illustration 5)

Repassez à l'aide du Jet de Vapeur en Continu

Le Rouleau de Repassage à la Vapeur produit de la vapeur même sans que vous appuyiez sur la pédale; vous avez le choix entre trois réglages de vapeur : Minimum, Moyen et Maximum, pour adapter la quantité de vapeur au vêtement et obtenir ainsi les meilleurs résultats. Le repassage à l'aide du jet de vapeur en continu convient aux pull-overs en laine ou aux vêtements en velours qui ne doivent pas être repassés. Ils sont ainsi défroissés en les faisant passer sur la plaque chauffante ainsi qu'à la vapeur en continu grâce au rouleau à repasser en position relevé.

Immédiatement après avoir placé le bouton Marche/Arrêt en position Marche, le voyant LED de Mise sous tension vert s'allumera. Sélectionnez le réglage de température désiré pour le repassage soit pour : la Laine, le Coton ou le Lin, et attendez que le voyant LED rouge correspondant reste allumé sans clignoter.

La température de la plaque chauffante sera automatiquement maintenue pendant le repassage. Si un nouveau réglage de température est sélectionné (y compris un réglage plus bas), le voyant LED correspondant clignotera jusqu'à ce que la plaque chauffante atteigne la température sélectionnée. (Illustration 1)

Lorsque vous appuyez sur le bouton de Jet de Vapeur en Continu, le voyant LED bleu s'allume. Au même moment, le bouton de réglage du débit de vapeur (en position moyen) clignote en bleu jusqu'à ce que le générateur de vapeur soit chaud. Le voyant LED reste alors allumé et la production de vapeur débute. Sélectionnez l'un des trois réglages de vapeur. (Illustration 6)

Après le Repassage

Appuyez sur le bouton Marche/Arrêt. Le voyant LED vert s'éteint. Maintenant débranchez la fiche de la prise murale.

Ne repliez pas le Rouleau de Repassage à la Vapeur avant qu'il ne soit complètement refroidi!

Comment utiliser

COMMENT UTILISER

Ce chapitre contient des instructions étape par étape sur comment repasser différents types de vêtements et de décorations avec votre Rouleau de Repassage à la Vapeur de SINGER®.

INFORMATION GÉNÉRAL

Avant de repasser avec votre Rouleau de Repassage à la Vapeur, consultez les étiquettes d'informations sur vos vêtements concernant les mises en gardes de ceux-ci. Placez le vêtement de sorte que les fermetures à glissière, les boutons, les agrafes, etc., soient dirigés vers le rouleau. Il est possible de repasser sans vapeur, avec la vapeur à la demande ou avec la vapeur en continu. L'utilisation du rouleau à repasser pour le repassage de matières telles que les pull-overs en laines ou les tissus à poil

(tel que le velours ou le corduroy) n'est pas recommandée. Passez plutôt le vêtement au-dessus des fentes de vapeur après avoir sélectionné le mode de Jet de Vapeur en Continu. Les dimensions de la zone de repassage permettent également de repasser les draps et les nappes sans aucune difficulté. La table à linge maintient les vêtements à plat après les avoir repassés. Après le repassage, étalez les vêtements et laissez-les refroidir.



REPASSAGE DE PETITS ARTICLES PLAT

1. Pour repasser de petits articles plats, tel que des serviettes, lingettes, sets de table, etc., placez un article sur la plaque de support et glissez-le entre la plaque chauffante et le rouleau à repasser de sorte à ce qu'il soit pincée par le rouleau lorsque vous appuyerez sur la pédale.
2. Laissez l'article passer sous le rouleau.
3. L'article une fois repassé se pliera automatiquement sur la table à linge.

REPASSAGES DE GRANDS ARTICLES PLAT

Pour repasser de plus grands articles plats, tel que des nappes, repassez d'abord la partie centrale du tissu et ensuite repassez les côtés de la nappe.

1. Placez la nappe sur la plaque de support en laissant les côtés de la nappe tomber de chaque côté de la plaque chauffante. Repassez ainsi la partie centrale de la nappe.
2. Avec le rouleau en position relever, tirer doucement vers vous au-dessus de la plaque chauffante.



REPASSAGE DE LA LITERIE

Un drap de lit, comme des housses de couette, peut être repassé autant du côté droit que du côté gauche. Dans les deux cas, déboutonnez-le ou ouvrez la fermeture à glissière et assurez-vous que les boutons ou la fermeture sont dirigés vers le rouleau à repasser.

Une housse de couette comportant toujours deux épaisseurs de tissu, elle ne doit pas être pliée pour le repassage. Elle doit être repassée section par section. Là où elle est très froissée, repassez des deux côtés.

Repasser les housses de couette dans le sens de la longueur en commençant par le côté des boutonnieres/fermetures à glissière. Commencez à l'une des extrémités et repassez les sections qui doivent l'être. Tirez à chaque fois la housse vers vous en la passant sur la plaque chauffante et repositionnez-la.

Comment utiliser

REPASSAGE DE T-SHIRTS ET HAUT DE MAILLE

1. Lorsque vous repassez un T-shirt ou tout autre type de haut de maille, Commencez par les manches. Insérez la manche du T-shirt en oblique (le côté de la couture parallèlement au rouleau) et repassez-le jusqu'au poignet.
2. Pour les T-shirts à manches longues, les manches doivent d'abord être repassées jusqu'au poignet en commençant au milieu.
3. Puis insérez la manche du T-shirt à la hauteur du coude en oblique (le côté de la couture parallèlement au rouleau) et repassez du centre jusqu'à l'emmanchure.
4. Puis placez le T-shirt sur l'une des extrémités de la plaque chauffante, repassez d'abord le dos, puis la couture du côté. Finalement repassez le devant et la deuxième couture de côté.
5. Pour repasser les coutures des côtés, sortez le haut du T-shirt de la semelle de manière à pouvoir repasser facilement sous les manches.



REPASSAGE DE CHEMISES OU DE CHEMISIERS

1. Placez le poignet sur l'extrémité de la plaque chauffante et repassez-le. Répétez l'opération pour l'autre poignet.
2. Insérez maintenant la manche de la chemise à la hauteur du coude et repassez la demi-manche en direction du poignet en tirant légèrement et en vous assurant que la fente du poignet est dirigée vers le haut. Au besoin, retournez la manche et repassez l'autre côté.
3. Insérez la manche à la hauteur du coude en oblique (le côté de la couture parallèlement au rouleau) et repassez du centre jusqu'à l'emmanchure. Au besoin, retournez la manche et repassez l'autre côté. Répétez l'opération pour l'autre manche.
4. Placez le côté des boutons de sorte que les boutons soient dirigés vers le haut et repassez de l'avant jusqu'à l'emmanchure.



Comment utiliser

REPASSAGE DE CHEMISES OU DE CHEMISIERS

5. Sortez le haut de la chemise de la semelle et repassez la couture du côté jusqu'à environ 15 cm (6 pouces) dans le dos. Répétez l'opération pour l'autre devant.
6. Posez l'ourlet sur la partie arrière de la plaque chauffante et repassez la partie haute du dos jusque sous les emmanchures.
7. Maintenant tirez les deux manches au-dessus des extrémités libres de la plaque chauffante. Repassez la chemise jusqu'au col. S'il y a des plis au dos de la chemise emmenez les ensembles de façon à ce qu'ils soient correctement couchés. S'il est impossible de placer la chemise sur l'extrémité libre de la plaque chauffante, insérez le dos comme vous l'avez fait pour le devant et repassez d'une emmanchure à l'autre.
8. Pressez le col en commençant par l'ouverture jusqu'à ça jonction. (Illustration 8).



REPASSAGE DE PANTALONS

1. Repassez les jambes séparément des deux côtés, en allant du bas jusqu'à l'entrejambes.
2. Placez la partie supérieure du pantalon sur l'une des extrémités libres de la plaque chauffante. Assurez-vous que la fermeture à glissière est dirigée vers le rouleau. Repassez le haut du pantalon en allant de la partie centrale du dos vers le devant.
3. Pour les faux-plis sur les jambes, repassez encore une fois comme dans la photo. Débutez par le rebord, premièrement repassez la partie du bas à l'avant puis celui du dos.
4. Maintenant tirez le pantalon vers la gauche et repassez les faux-plis de la partie supérieure des deux côtés.

REMARQUE: selon le tissu, il est conseillé de placer un linge humide sur la plaque chauffante pour éviter l'apparition de zones brillantes sur le tissu.



REPASSAGE DE FRONCES OU DE PLS

Les fronces et les plis doivent toujours être repassés sur l'extrémité libre de la plaque chauffante. Repassez lentement.



Entretien de l'appareil

ENTRETIEN DE L'APPAREIL

Ce chapitre contient les informations nécessaires pour l'entretien de votre Rouleau de Repassage à la Vapeur SINGER®. Pour votre sécurité, toujours éteindre le Rouleau de Repassage à la Vapeur et débrancher-le pour en effectuer l'entretien.

ENTRETIEN GÉNÉRAL

Pour nettoyer le Rouleau de Repassage à la Vapeur, utilisez un chiffon doux, sec, propre et non pelucheux. La saleté récalcitrante peut être enlevée avec un chiffon doux et un produit de nettoyage en vente dans le commerce. Utilisez un produit de nettoyage en vente dans le commerce pour nettoyer la plaque chauffante. Ne grattez jamais la plaque chauffante.

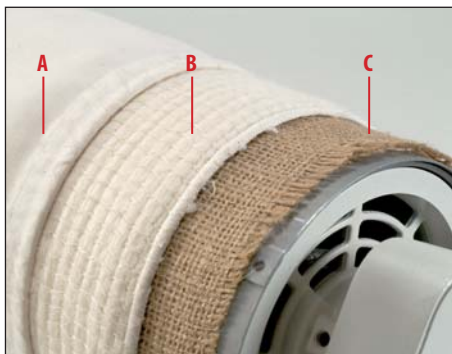

S'il est nécessaire de remplacer la housse du rouleau à repasser, n'utilisez que les housses de repassage et les housses en molleton de marque SINGER®, que vous pouvez vous procurer sur notre site web à www.singerco.com.

MISE EN PLACE OU REMPLACEMENT DES HOUSSES DU ROULEAU DE REPASSAGE À LA VAPEUR

Ne remplacez les housses du rouleau à repasser que lorsque la plaque chauffante est froide.

Le rouleau à repasser est recouvert de trois épaisseurs.

A – Housse de repassage en coton gris, interchangeable. Vous pouvez laver cette housse à une eau de 30°C (86° F). Elle risque toutefois de rétrécir au lavage. Dans ce cas, nous vous recommandons de la remplacer.

B – La housse en molleton, interchangeable. Cette housse ne peut être lavée; elle doit seulement être légèrement secouée.

C – Housse en toile de jute, ne peut être remplacée.

COMMENT DÉROULER LES HOUSSES DE REPASSAGE

1. Tirez et débouchez les boucles des cordons à chaque extrémité du rouleau.
2. Allumez la fonction Entretien: Appuyez et maintenez enfoncé le bouton 15 "Jet de Vapeur en continu", et allumez l'appareil. Sur ce mode, la plaque chauffante ne chauffe pas.
3. Appuyez sur la pédale et tirez la housse de repassage (A) vers vous pour l'enlever. Le rouleau à repasser tournera ainsi dans le sens contraire sans la fonction de fermeture.
4. Appuyez de nouveau sur la pédale et tirez la housse en molleton (B) vers vous pour l'enlever. La housse en toile de jute (C) reste sur le rouleau.

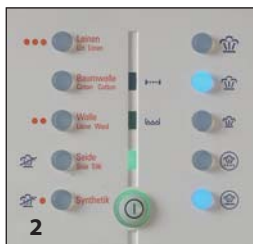

COMMENT ENROULER LES HOUSES DE REPASSAGES

Remarque: toutes les housses de repassage doivent dépasser également des deux côtés du rouleau pour ne pas en obstruer la ventilation.

1. Dérouler la couverture de jute (C) approximativement 25cm (10 pouces).
2. Pour enrouler le rouleau à repasser, appuyez sur les boutons de réglage de vapeur min. 17A et max. 17C. Cela aura pour effet de garder le rouleau à repasser en position basse même si vous appuyez sur la pédale.
3. La housse en molleton a un côté doux et un rugueux. Un seul bord court est découpé. Placez le bord court découpé sur la housse en toile de jute avec le côté rugueux dirigé vers le haut. Appuyez sur la pédale et enroulez la housse en molleton sur le rouleau à repasser.
4. Quand vous enroulez la housse en molleton, assurez-vous qu'elle soit bien alignée à droite et à gauche avec le rouleau à repasser. Pour ce faire, étirez doucement la housse en la brossant, de droite à gauche, avec les mains, pendant que la housse s'enroule, ce qui aura pour effet de la faire dépasser légèrement vers l'extérieur. Après avoir enroulé la housse en molleton, laissez le rouleau à repasser tourner pour environ dix tours.

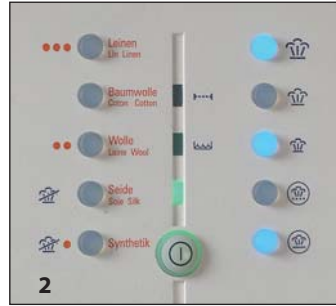

Entretien de l'appareil

COMMENT ENROULER LES HOUSES DE REPASSAGES

5. À la fin du dixième tour, le bout de la housse en molleton doit reposer sur le dessus du rouleau à repasser. Tel que montrer sur la photo, placez la housse de repassage (A), l'envers dirigé vers le haut, sur la housse en molleton en vous assurant que les bouts des cordons dépassent de la même longueur. Enroulez la housse de repassage sur le rouleau à repasser.
6. Enroulez complètement la housse de repassage et assurez-vous que l'extrémité repose sur la plaque chauffante.
7. Serrez le cordon à chaque extrémité du rouleau, d'abord sur le côté intérieur puis sur le côté extérieur de la housse de repassage.
8. Enroulez les bouts des cordons deux fois, tirez bien puis faites un nœud. Le bout du cordon doit rester tendu pendant toute l'opération. Glissez le cordon sous la housse de repassage. Appuyez sur le bouton de Jet de Vapeur en continu (le rouleau à vapeur revient sur le programme principal) ou éteignez et ré-allumez l'appareil en appuyant sur le bouton de Marche/Arrêt. Le Rouleau de Repassage à la Vapeur redémarrera sur le programme principal et le rouleau à repasser se relèvera.



VIDANGE DU RÉSERVOIR D'EAU

Éteignez l'appareil et débranchez-le.

Après usage, le réservoir d'eau doit être vidé. Faites cette opération avant de replier et de remettre l'appareil.

1. Placez un seau sous le réservoir d'eau. En vous servant d'une pièce de monnaie appropriée, débloquent le bouchon de vidange et dévissez-le complètement. En dévissant le bouchon de vidange, le flotteur en polystyrène expansé du voyant LED de quantité d'eau restante tombera. Vidangez maintenant le réservoir.
2. Pour refermer le réservoir d'eau, replacez le flotteur de polystyrène sur la tige du bouchon de vidange et insérez-le verticalement dans l'ouverture du réservoir. Puis serrez le bouchon de vidange.



Caractéristiques techniques & Information sur la garantie

CARACTÉRISTIQUES TECHNIQUES & INFORMATION SUR LA GARANTIE

GARANTIE & RÉPARATION

1. Ne démontez pas ou n'essayez pas de réparer cet appareil. Le réassemblage ou la réparation incorrecte pourraient causer des dégâts considérables, un risque de feu, de décharge électrique, ou des blessures corporelles lorsque l'appareil sera utilisé.
2. Le service peut être obtenu, conformément à la garantie, en apportant l'appareil, ainsi que la Preuve d'Achat (comme le reçu d'achat) à:

La Compagnie de Machine à Coudre Singer

À L'ATTENTION: DU SERVICE D'ENTRETIEN

1224 Quaker Heil Blvd.

LaVergne, TN 3708

Si vous avez des questions quant à la garantie, contactez-nous s'il vous plaît à: Talktous@singerco.com, ou appelez au 1-800-474-6437, ou rendez visite au domaine de Service au client de notre site Web à www.singerco.com.

SPÉCIFICATIONS TECHNIQUE

Dimension, position de travail (l, p, h)	36,5" x 13" x 41"	94/40/105 cm
Dimension, position repliée (l, p, h)	20,47" x 17,75" x 39,40"	52/40/100 cm
Poids	85 lbs	39 kg
Longueur de rouleau	33"	84 cm
Capacité de réservoir d'eau (totale)	2,74 pints	1,3 L
Fusible de surchauffe (générateur de vapeur / planque chauffante)	421/500 F	216/260 °C
Tension nominal (60 Hz)	120V	120 V
Consommation d'énergie (max.)	1,8 kW	1,8 kW
Fusible (câblage local) au moins	16 A	16 A
Vitesse de repassage (tpm)	2,40 - 6,80	2,40 - 6,80



PLANCHA DE RODILLO CON VAPOR

MANUAL DE INSTRUCCIONES



INTRODUCCION

Felicitaciones por la compra de su nueva Plancha de Rodillo con Vapor SINGER® !

Ha adquirido un producto de calidad extremadamente fácil de usar que le ofrece ventajas únicas en el planchado. Su nueva Plancha de Rodillo SINGER® le permite planchar sentada, sin esfuerzo. Experimentará una comodidad sin igual en el planchado.

Dedique tiempo para leer el Manual de Instrucciones con cuidado. Le ayudará a conocer todas las características y como usarlas al máximo.

ESPECIFICACIONES TÉCNICAS

Dimensión, Posición de Trabajo	36,5" W x 13" D x 41" H	94/40/105 cm
Dimensión, Posición Plegada	20,47" W x 17,75" D x 39,40" H	52/40/100 cm
Peso	85 lbs	39 kg
Tamaño del carro	33"	84 cm
Capacidad del Tanque de Agua	2,74 pints	1,3 L
Fusible de sobret temperatura (generador de vapor / suela de calentam.)	421/500 F	216/260 °C
Voltaje Nominal (60 Hz)	120V	120 V
Consumo de Energía (max.)	1,8 kW	1,8 kW
Fusible (circuito de la casa) al menos	16 A	16 A
Velocidad de Planchado (rpm)	2,40 - 6,80	2,40 - 6,80

TABLA DE CONTENIDO

- Introducción 2
- Lista de partes de la plancha de rodillo 4
- Instrucciones importantes de seguridad 5

FUNCIONES

- Ajuste de la Plancha de Rodillo con Vapor 6
- Doblado de la Plancha de Rodillo con Vapor para Guardarla 6
- Uso del Pedal 7
- Palanca de Liberación Manual 8

PREPARANDO PARA LA GENERACIÓN DE VAPOR

- Agua que puede ser utilizada 10
- Agua que no puede ser utilizada 10
- Llenando el Tanque de Agua 10
- Información general sobre el granulado eliminador de cal 11
- Revisando la colocación de cartucho eliminador de cal para uso inicial de la máquina 11

FUNCIONES Y AJUSTES PARA PLANCHADO

- Funciones de la Consola del Operador 12
- Ajustes de planchado 13

COMO USAR

- Información General 14
- Planchando pequeñas prendas planas 14
- Planchando grandes prendas planas 15
- Planchando ropa de cama 15
- Planchando playeras y tops de punto 16
- Planchando camisas o blusas 17
- Planchando pantalones 19
- Planchando plisados o dobladillos 19

CUIDADO Y MANTENIMIENTO

- Cuidado General 20
- Reemplazando o Renovando las Cubiertas del Rodillo de Planchado 20
- Desenrollando las Cubiertas de Planchado 20
- Enrollando las Cubiertas de Planchado 21
- Vaciado del Tanque de Agua 23

ESPECIFICACIONES TÉCNICAS Y GARANTÍA

- Garantía y Reparaciones 24
- Especificaciones Técnicas 24

LISTA DE PARTES DE LA PLANCHA DE RODILLO



- 1 Rodillo de planchado
- 2 Suela de calentamiento con ranura de vapor
- 3 Botones de control de la consola de operador
- 4 Abertura de llenado con cartucho eliminador de residuos de cal
- 5 Placa de soporte
- 6 Palanca de liberación manual
- 7 Extremos de la suela de calentamiento libre
- 8 Perno para desdoblado
- 9 Tanque de agua
- 10 Tapón de drenado
- 11 Mesa de recolección
- 12 Pedal
- 13 Botón de encendido
- 14 Botones de ajuste de calor con LEDs rojos
- 15 Botón de Vapor Continuo con LED azul
- 16 Botón de Vapor de Demanda con LED azul
- 17 Botones de Ajuste de Vapor con LEDs azules
- 18 Botón de Encendido con LED verde
- 19 Botón de Agua Restante con LED azul
- 20 Botón de Granulado Eliminador de Cal con LED azul
- 21 Palanca de bloqueo para desdoblar
- 22 Placa de identificación
- 23 Cable de alimentación
- 24 Gancho para el cable
- 25 Cartucho de repuesto eliminador de cal

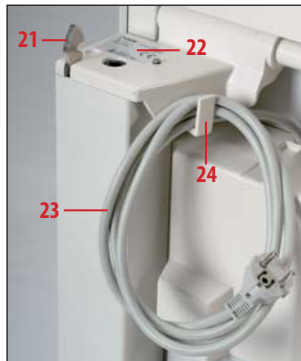
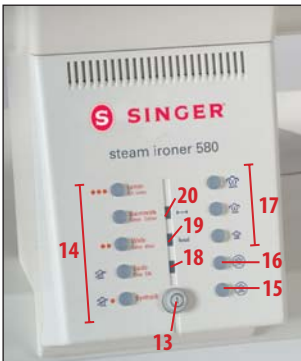

INSTRUCCIONES IMPORTANTES DE SEGURIDAD

1. Lea todas las instrucciones.
2. Use el aparato sólo para el uso previsto.
3. Para reducir el riesgo de choque eléctrico, no sumerja el aparato en agua u otros líquidos.
4. Nunca jale del cable para desconectar; en vez de ello, tome de la clavija y jale para desconectar. No tome la clavija con las manos húmedas.
5. No permita que el cable haga contacto con superficies calientes. Deje que el aparato se enfríe por completo. Enrolle el cable holgadamente en su gancho al guardar.
6. Siempre desconecte el aparato del tomacorriente cuando llene de agua, cuando vacíe el tanque de agua y cuando no planee utilizarlo.
7. No opere el aparato con el cable dañado y si el aparato se ha caído o dañado.
Para reducir el riesgo de choque eléctrico, no desarme o trate por sí mismo de reparar el aparato.
8. Desconecte la clavija antes de llenar o drenar el tanque de agua, antes de dejar el cuarto (aunque sea brevemente), antes de limpiar y dar mantenimiento.
9. Es necesaria supervisión para cualquier aparato cuando sea usado por niños.
No deje el aparato sin atender mientras esté conectado. Mantenga a los niños y mascotas lejos de la Plancha de Rodillo con Vapor.
10. **¡Precaución!** Hay peligro de quemaduras cuando toca partes calientes de la Plancha de Rodillo con Vapor. La quemaduras pueden ocurrir cuando toca partes metálicas, agua caliente o vapor. Tenga cuidado cuando voltee un aparato de vapor - puede haber agua caliente en el depósito.
11. Sólo conecte la Plancha de Rodillo con Vapor en un tomacorriente con el voltaje indicado. Todos los dispositivos de conducción de corriente (tomas, interruptores, extensiones, fusibles, etc.) deben estar diseñados para una corriente equivalente a los requerimientos mostrados en la placa de la Plancha de Rodillo con Vapor y garantizar la adecuada protección a tierra. Para evitar la sobrecarga, no conecte ningún otro aparato o dispositivos eléctricos a este circuito.
12. Si un cable de extensión es absolutamente necesario, asegúrese que resista el amperaje de acuerdo con el de la Plancha de Rodillo con Vapor. Los cables con menos capacidad se pueden sobrecalentar. Debe tener cuidado de colocar el cable de modo que no sea jalado o alguien se tropiece.
13. La Plancha de Rodillo con Vapor sólo puede usarse para planchar prendas y otros artículos según el uso apropiado.
14. No coloque la Plancha de Rodillo con Vapor en cuartos sujetos a formación de escarcha. Nunca "encienda" la Plancha si está escarchada. La plancha debe operarse en cuartos con temperatura y humedad ambiente. Si la plancha se somete de algún modo a la escarcha, debe conectarse sólo después de que la condensación se haya secado por completo.
15. Encienda la Plancha de Rodillo con Vapor sólo cuando esté en la posición plegada y hacia arriba.
16. No coloque objetos en las aberturas de la unidad que necesiten estar despejadas.
17. No use la Plancha de Rodillo con Vapor si el cable de alimentación u otro dispositivo de alimentación está dañado, si tiene dudas sobre la seguridad debido a daños no visibles (p. ej. daño interno por caída), si la unidad no funciona bien o si la mesa de recolección está húmeda (p. ej. daño si el tanque de agua se ha llenado de más).
18. Apague la alimentación sólo cuando el rodillo de planchado esté completamente levantado.

CONSERVE ESTAS INSTRUCCIONES.

Usar sólo en el hogar.

Funciones



PREPARANDO LA PLANCHA DE RODILLO CON VAPOR

1. Para preparar su Plancha de Rodillo con Vapor, desenganche primero el cable de corriente. Con su mano izquierda, sujete con firmeza el Poste Unión (A) en el área tercer inferior. Con su mano derecha, mantenga presionada la Palanca de Bloqueo. Para evitar el la Plancha de Rodillo se deslice, coloque un pie frente al bastidor.
2. Levante la plancha ligeramente y luego libere la Palanca de Bloqueo.
3. Levante ahora la Plancha de Rodillo con Vapor con ambas manos hasta que se detenga en posición vertical, asegúrese que la Palanca de Bloqueo enganche.

Debe oír un “clic”. La Plancha de Rodillo puede girarse con facilidad sobre sus rodillos.

4. Conecte el cable de corriente de la Plancha de Rodillo a un tomacorriente.

 **Nota:** Quite el papel de protección (envuelto alrededor del rodillo de planchado para protección en el embarque) y tírelo.



DOBLANDO LA PLANCHA DE RODILLO CON VAPOR PARA GUARDARLA

5. Antes de doblar la plancha de rodillo, desconecte el cable de corriente de la toma. La Plancha de Rodillo debe enfriarse por completo. Con la mano izquierda, tome el poste unión y levántelo un poco. Empuje el perno, ubicado debajo de la mesa recolectora, con su mano derecha hasta que se desenganche.
6. Permita que el rodillo de planchado baje lentamente hasta que escuche que el mecanismo de bloqueo enganche. La Plancha de Rodillo con Vapor puede rodar con facilidad sobre sus ruedas.



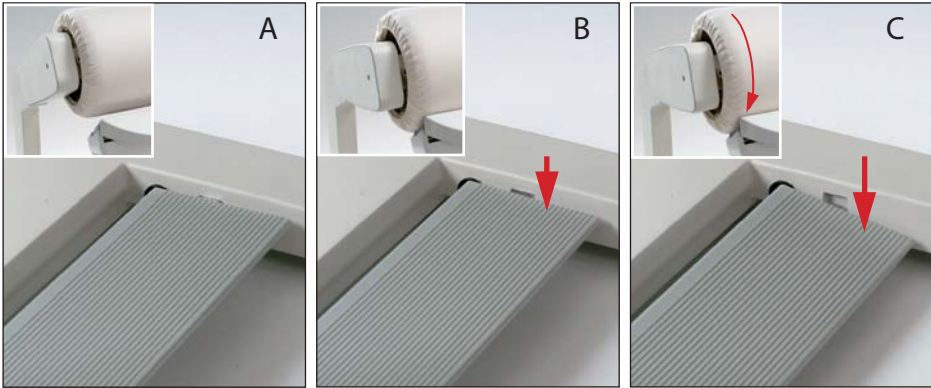

USANDO EL PEDAL

El pedal se usa para controlar el levantamiento y descenso del rodillo de planchado, así como su velocidad. Hay tres posiciones: **A**, **B** y **C**.

Posición A es la Posición de Inicio. El rodillo permanece en la posición levantada. El pedal no está en uso.

Posición B es la Posición de Planchado. El rodillo está abajo y listo para planchar cuando aplique una presión ligera al Pedal.

Posición C es la posición de Trabajo. El rodillo desciende y gira. En la posición C, la Plancha de Rodillo con Vapor tiene un control electrónico de velocidad. Entre más presione el pedal, más aprisa girará el rodillo.

Nota: La Plancha de Rodillo SINGER® tiene un circuito de ahorro de energía. Si el pedal no se opera por 8 minutos, el calentador y generador de vapor se apagan automáticamente. Cuando se presiona de nuevo el pedal, la suela de calentamiento y si aplica, el generador de vapor, se encienden de nuevo. El ajuste más reciente establecido se ha logrado sólo cuando no hay ningún LED destellando. El planchado puede continuar entonces.

Funciones

PALANCA DE LIBERACIÓN MANUAL

Su Plancha de Rodillo con Vapor está equipada con una palanca manual. Úsela sólo cuando sea necesario y según las instrucciones. La palanca manual tiene dos funciones:

Liberación Manual

La palanca de liberación manual se usa en el caso de una interrupción inesperada del rodillo de planchado, por ejemplo, en una falla de energía. La liberación manual evita cualquier daño a sus prendas y cubierta de planchado por el calor.

Para operar, presione la palanca de liberación manualmente hacia atrás a la tira roja ubicada en la parte superior de la unidad que está a aprox. 100° de la posición original de la palanca (ver figura).

Esta levantará el rodillo de la suela de calentamiento y permitirá al usuario quitar la prenda con seguridad.

La palanca de liberación manual no puede restablecerse hasta que la alimentación se haya activado y el rodillo de planchado haya llegado a la posición de planchado. Para hacer esto, jale la palanca manual completamente hacia adelante a la posición original.



Liberación manual para Servicio

Cuando sea necesario, es posible levantar el rodillo de hierro a una posición de servicio. Puede levantar el rodillo de hierro a esta posición cuando la alimentación esté apagada, no obstante el rodillo debe estar hacia arriba.

(En posición sin planchar).

Para operar, presione la palanca de liberación manualmente hacia atrás a la tira roja colocada en el lado de la unidad aproximadamente a 180° de la posición original de la palanca (ver figura).

El rodillo de planchado se levanta a la posición de servicio - dos pulgadas sobre la suela de calentamiento. Para regresar el rodillo de vuelta, jale completamente la palanca hacia adelante a la posición original

 Nunca pongan la Plancha de Rodillo en marcha si el rodillo está en posición de servicio.



Acerca del mecanismo telescópico de la palanca:

La palanca de liberación tiene una característica telescópica para simplificar el uso de la palanca. Si tiene dificultad en empujar la palanca a su posición plegada, entonces jale para desdoblarse el brazo telescópico. Esto reducirá la fuerza necesaria para mover la palanca en ambas direcciones. Regrese la palanca telescópica de regreso a la posición doblada después de usarla.



Preparando para la generación de vapor

PREPARANDO PARA GENERACIÓN DE VAPOR

En este capítulo, cubriremos la información sobre el agua adecuada para la generación de vapor, como usar el agua del tanque, cartucho eliminador de cal y granulado eliminador de cal. La Plancha de Rodillo con Vapor SINGER® puede usarse sin agua, pero para un resultado libre de arrugas, debe activarse el vapor. El vapor se aplica desde abajo y asegura una penetración completa del vapor de las prendas planchadas.

AGUA QUE PUEDE UTILIZARSE

1. Agua del grifo
La Plancha de Rodillo con Vapor puede operarse con agua del grifo sin importar su dureza. Sin embargo, el agua del grifo debe usarse junto con el granulado eliminador de cal proporcionado.
2. Agua destilada
El agua destilada está disponible en muchas tiendas. Puede usarse sin el granulado eliminador de cal.

AGUA QUE NO PUEDE UTILIZARSE

1. Agua con aditivos
No debe contener almidón, acondicionador de telas, aromatizantes o suavizantes. Por esta razón, el agua de la secadora no puede usarse, ya que esta puede contener aditivos como acondicionadores de telas. No se acepta responsabilidad por el daño a su plancha giratoria o prendas causadas por omitir esta recomendación.
2. Agua proveniente de sistemas domésticos de suavizado de agua
Los sistemas domésticos de ablandamiento de agua remueven el contenido de cal del agua, pero añaden otras sustancias al sistema, dependiendo del sistema de eliminación de cal. Esta agua es por lo tanto no adecuada para la Plancha de Rodillo con Vapor.

LLENANDO EL TANQUE DE AGUA

El LED de Agua Restante se ilumina en azul si no hay agua, o queda un 10% en el tanque de agua. El tanque de agua debe llenarse antes de realizar cualquier operación con vapor. Apague la alimentación y desconecte la máquina.

1. Jale hacia arriba la tapa de la apertura de llenado.
El cartucho eliminador de cal está en la apertura de llenado.
2. Quite el cartucho eliminador de cal. Puede tener que aflojar el cartucho con un movimiento lateral. Luego, gire el cartucho en sentido de las manecillas de un reloj mientras lo jala hacia arriba.

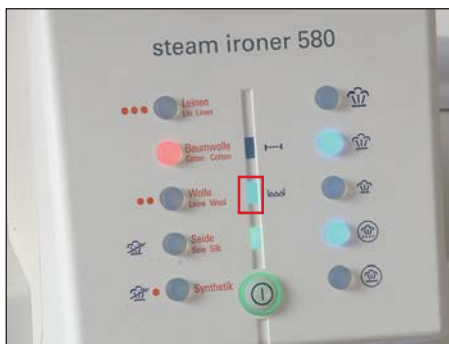

Preparando para la generación de vapor

3. Llene lentamente con agua hasta el fondo de la apertura de llenado (ver figura).

No llene con agua caliente.

Para que el indicador de nivel de agua funcione correctamente, después que se ha iluminado el LED indicador de



Agua Restante, llene con al menos 10 oz (0.3 l).

La capacidad total del tanque es 1.3 litros con un cartucho eliminador de cal. La capacidad total de tanque es 1.4 litros sin un cartucho eliminador de cal.

4. Coloque de nuevo el cartucho eliminador de cal y presione la tapa en la apertura.



Nota: La apertura de llenado siempre debe mantenerse cerrada para evitar que el abasto de agua se contamine. Hay una demora en el desarrollo del vapor después que se ha llenado un tanque vacío o se ha insertado un nuevo cartucho eliminador de cal.

INFORMACIÓN GENERAL SOBRE EL GRANULADO ELIMINADOR DE CAL

El granulado eliminador de cal en el cartucho debe estar siempre ligeramente húmedo. Cuando haya intervalos largos entre planchados (con el tanque vacío) el granulado eliminador de cal debe humedecerse con agua o sacarse de la Plancha de Rodillo y colocarse en una bolsa de plástico sellada.

El tanque de agua debe vaciarse durante intervalos muy largos entre planchados.

Cartuchos nuevos eliminadores de cal está disponibles en el sitio web de SINGER en: www.singerco.com.

REVISANDO LA COLOCACIÓN DEL CARTUCHO ELIMINADOR DE CAL PARA USO INICIAL DE LA MÁQUINA

La Plancha de Rodillo con Vapor SINGER® viene provista con un cartucho eliminador de cal insertado en el tanque de agua. El cartucho está colocado debajo de la tapa del llenador.

1. Apague la plancha y desconéctela antes de quitar o reemplazar el cartucho. Quite la tapa jalando hacia arriba y asegúrese que el cartucho eliminador de cal este empujado completamente hasta el fondo. Presione la tapa en la apertura de llenado.
2. Hay un cartucho de repuesto suministrado en una bolsa de plástico con su Plancha de Rodillo con Vapor. Debe mantener el cartucho de repuesto en su bolsa hasta que tenga que cambiarlo en la Plancha de Rodillo con Vapor, para evitar que el granulado en el cartucho se seque.

Si se ilumina el LED de Cartucho Eliminador de Cal aproximadamente un minuto después de insertar un cartucho eliminador de cal, proceda como sigue:

Apague la plancha y desconéctela.

Abra la tapa y empuje el cartucho eliminador de cal completamente hacia abajo en su posición. Coloque de nuevo la tapa.

Conecte la Plancha de Rodillo con Vapor de nuevo y enciéndala.



Funciones y ajustes para planchado

FUNCIONES Y AJUSTES PARA PLANCHADO

Este capítulo proporciona información sobre las funciones electrónicas de su Plancha de Rodillo con Vapor SINGER®, así como los ajustes recomendados para planchado de varias prendas y otros artículos.



FUNCIÓN DE LA CONSOLA DEL OPERADOR

Botón de Encendido

Inmediatamente después de que se enciende el botón de Encendido (13), se ilumina el LED verde (18). El LED de ajuste de calor preseleccionado (14) destella en rojo hasta que se alcanza la temperatura seleccionada. Luego cambia a una luz constante.

Nota: No apague la plancha hasta que el rodillo de planchado se haya levantado por completo de la suela de calentamiento.

Indicación de Nivel de Agua Restante

El LED de agua restante (19) se ilumina en azul cuando no hay agua, o si sólo queda el 10% en el tanque. El tanque de agua debe llenarse antes de continuar con cualquier planchado a vapor.

Indicación de Granulado Eliminador de Cal utilizado

El LED de Granulado Eliminador de Cal utilizado (20) se ilumina en azul cuando el granulado en el cartucho de eliminación de cal se ha consumido.

Botones de Ajuste de Calor

El LED rojo del Ajuste de Calor preseleccionado (14) destella cuando la Plancha de Rodillo está encendida. Seleccione el ajuste de calor requerido y espere hasta que el LED correspondiente muestre una luz roja constante. Si se selecciona un ajuste nuevo de temperatura (incluyendo un ajuste inferior), el LED correspondiente destella hasta que se alcanza la temperatura seleccionada. La plancha de rodillo tiene cinco ajustes de calor diferentes: Sintéticos, Seda, Lana, Algodón y Lino.

Nota: El planchado con vapor no es posible en los ajustes Sintético y Seda. Esto se indica por los símbolos en el Consola de Operador.

Botón de Vapor Continuo

Cuando se presiona Vapor Continuo (15), el LED se ilumina en azul. Al mismo tiempo uno de los botones para los ajustes de vapor (17 A, B o C) destellan en azul hasta que el generador de vapor se haya calentado. El LED permanece iluminado e inicia la generación de vapor. La Plancha de Rodillo con Vapor produce ahora vapor, incluso si el pedal no se presiona y es posible seleccionado entre los tres ajustes de vapor (mínimo A, medio B o máximo C).

Botón de Vapor a Demanda

Cuando se presiona el botón de Vapor a Demanda (16), el LED se ilumina en azul.

Al mismo tiempo uno de los botones de los ajustes de vapor (17 A, B o C) destella en azul hasta que se haya calentado el generador de vapor. El LED permanece entonces iluminado e inicia la generación de vapor. Ahora es posible seleccionar entre tres ajustes de vapor: (mínimo A, medio B y máximo C). La Plancha de Rodillo con Vapor sólo produce vapor cuando se presiona el pedal en la posición B y C.

Botones de Ajuste de Vapor

Por medio de tres botones - 17 A, B y C - es posible variar la cantidad de vapor para los diferentes ajustes de vapor. 17A para vapor mínimo, 17B para vapor medio y 17C para vapor máximo. El LED correspondiente destella hasta que el generador de vapor se ha calentado. El LED permanece iluminado e inicia la generación de vapor.

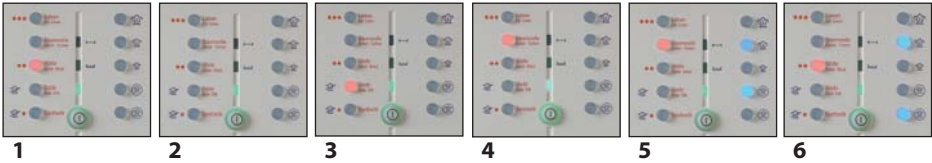

AJUSTES DE PLANCHADO

Planchando sin Vapor

Inmediatamente después de encender el interruptor, el LED verde Power On se ilumina.

El LED de Ajuste de Calor seleccionado destella en rojo.

Seleccione el ajuste de temperatura requerido para planchar y espere hasta que se ilumine el LED correspondiente.

La suela de calentamiento se recalienta automáticamente durante el planchado. Si se selecciona un nuevo ajuste de temperatura (incluyendo un ajuste inferior), el LED correspondiente destella hasta que se alcanza la temperatura seleccionada.

(ilustración 1 - ajuste de calor de Lana sin vapor)

Si el ajuste de temperatura actual se selecciona de nuevo, el calentador se apaga y el LED rojo se apaga. El calentador ahora se apaga pero la Plancha de Rodillo sigue lista para usarse.

(ilustración 2 - suela de calentamiento se enfriará pero el rodillo aún se mueve)

Si la temperatura se ajusta en Sintético o Seda, no es posible planchar con vapor. (Ilustración 3)

Nota: Cuando se plancha sin vapor, la prenda debe aún estar ligeramente húmeda o debe humedecerse rociándola con agua, para lograr mejores resultados.

Planchando con Vapor a Demanda

La Plancha de Rodillo emite vapor sólo cuando el pedal está en posición B o C. Ahora es posible seleccionar entre 3 ajustes de vapor: Mínimo, Medio y Máximo. Esto significa que se usa menos energía y agua cuando no son necesarias.

Inmediatamente después de encender el Interruptor, el LED verde se ilumina.

Seleccione el ajuste de temperatura requerido Lana, Algodón o Lino para planchar y espere hasta que el LED rojo correspondiente se quede iluminado. La temperatura de la suela de calentamiento se mantiene automáticamente durante el planchado. Si se selecciona un nuevo ajuste (incluyendo uno menor), el LED correspondiente destella hasta que se alcanza la temperatura seleccionada.

(Ilustración 4 - ajuste de calor de Algodón sin vapor)

Si se selecciona de nuevo el ajuste de temperatura actual, el calentador se apaga y el LED rojo y azul se apagan. El calen-

tador se apaga ahora pero la Plancha de Rodillo permanece lista para usarse. (Ilustración 2 - la suela de calentamiento se enfriará pero el rodillo aún se moverá)

Cuando se presiona el botón de Vapor a Demanda, se ilumina el LED azul. Al mismo tiempo, el botón de ajuste de vapor (en la posición media) destella hasta que se calienta el generador de vapor. El LED permanece iluminado e inicia la generación de vapor. Seleccione uno de los tres ajustes de vapor. (Ilustración 5)

Planchando con Vapor Continuo

La Plancha de Rodillo emite vapor aún si no se presiona el pedal y puede seleccionar entre los tres ajustes de vapor: Mínimo, Medio y Máximo, para hacer concordar la cantidad de vapor con la prenda y así obtener el mejor resultado.

Planchar con vapor continuo es adecuado para planchado de suéteres de lana o prendas de terciopelo que no son planchadas. En vez de ello, son ligeramente pasadas sobre la suela de calentamiento y el vapor continuo con el rodillo de planchado levantado.

Inmediatamente después de encender el Interruptor, el LED verde se ilumina.

Seleccione el ajuste de temperatura requerido, Lana, Algodón o Lino para planchar y espere a que se quede iluminado el LED rojo correspondiente.

La temperatura de la suela de calentamiento se mantiene automáticamente durante el planchado. Si se selecciona un nuevo ajuste de temperatura (incluyendo uno menor, el LED correspondiente destella hasta que se alcanza la temperatura seleccionada de la suela de calentamiento. (Ilustración 1) Cuando se presiona el botón de Vapor Continuo, se ilumina el LED azul. Al mismo tiempo, el LED azul de ajuste de vapor medio destella hasta que se haya calentado el generador de vapor. El LED permanece iluminado e inicia la generación de vapor. Seleccione uno de los tres ajustes de vapor. (Ilustración 6)

Después de Planchar

Presione el Interruptor de apagado. El LED verde se apaga. Desconecte ahora el cable.

No doble la Plancha de Rodillo hasta que se haya enfriado por completo.

Como usar

CÓMO USAR

Este capítulo contiene instrucciones paso a paso sobre como planchar diferentes tipos de prendas y decorados con su Plancha de Rodillo con Vapor SINGER®.

INFORMACIÓN GENERAL

Antes de planchar con su Plancha de Rodillo, revise las etiquetas de sus prendas para cualquier instrucción específica. Coloque la prenda en posición de modo que los cierres, botones, ganchos, etc. estén hacia arriba del rodillo.

Es posible planchar sin vapor, con vapor a demanda o vapor continuo. Para algunos materiales como suéteres de lana o telas con pelo (como terciopelo o pana), el uso del rodillo de hierro para planchar no se recomienda. En vez de ello, la prenda debe deslizarse sobre la ranura de vapor en modo de Vapor Continuo.

El área grande de planchado permite también planchar ropa de cama y manteles sin dificultad. La mesa de recolección grande sostiene las prendas planas después del planchado. Después de planchar extienda las prendas juntas para permitir que se enfríen.

Para Sintéticos (calor bajo - sin vapor) - 2 min.

Para Seda (sin vapor) - 4.5 min.

Para Lana (sin vapor) - 6 min.

Para Lino con vapor total - 9.5 min.

Para enfriar desde Lino - 45 min.

PLANCHANDO PRENDAS PEQUEÑAS

1. Para planchar, artículos planos como toallas, servilletas, etc. coloque el artículo en la placa de soporte y deslícelo entre la suela de calentamiento y el rodillo de hierro de modo que sea tomado por el rodillo cuando se presione el pedal.
2. Deje que el artículo corra.
3. El artículo planchado se dobla automáticamente en la mesa de recolección.



PLANCHANDO ARTÍCULOS PLANOS GRANDES

Para planchar, artículos planos más grandes como manteles, la sección del centro de la tela se plancha primero, luego los lados son planchados.

1. Coloque el mantel centrado sobre la suela de calentamiento con los extremos del mantel colgando en cada extremo de la suela de calentamiento. Planche la sección del centro del mantel.
2. Con el rodillo en posición elevada, jale con suavidad la tela hacia usted sobre la suela de calentamiento.



3. Doble suavemente el mantel a la mitad y colóquelo de modo que la parte planchada cuelgue sobre un extremo de la suela de calentamiento. Esto evitará planchar un doblez en el centro del mantel.
4. Colocando su dedo índice entre las dos capas de tela actuará como una guía y le permitirá mayor control conforme avanza el mantel, ayudando a eliminar cualquier doblez no deseado. Si es necesario, gire el mantel y pláncelo del otro lado.

PLANCHANDO ROPA DE CAMA

Ropa de cama, como edredones, pueden plancharse por la izquierda o derecha. en cada caso, abotone o cierre la cremallera antes, aseguran dose que los botones o cierre estén hacia arriba hacia el rodillo de planchado.

Ya que la cubierta de un edredón se compone de dos capas de tela, no debe doblarse para plancharse. Una cubierta de plancharse sección por sección. Donde haya un fuerte doblez debe plancharse por ambos lados. Las cubiertas de edredones se planchan con frecuencia a lo largo comenzando por el lado de cierre o botones. Comience en un extremo de la cubierta y planche la secciones necesarias. Cada vez, jale la cubierta del edredón, sobre la suela de calentamiento y colóquelo de nuevo.



Como usar

PLANCHANDO PLAYERAS O TOPS DE PUNTO

1. Cuando planche playeras u otros tipos de tops de punto, comience con las mangas. Inserte la manga de la playera con una inclinación (lado de la costura paralelo al rodillo) y plánela hasta la costura de la manga.
2. Para playeras con manga larga, las mangas deben plancharse primero hasta el puño, iniciando desde la mitad.
3. Luego, inserte la manga de la playera con una inclinación hasta la altura del codo (lado de las costura
4. paralelo al rodillo) y plánela desde el centro hasta la costura de la manga.
5. Jale ahora la playera sobre un extremo de la suela de calentamiento, primero planche el revés, luego el lado de la costura. Finalmente, planche el frente y el segundo lado de la costura.
5. Cuando planche los lados de la costura, jale la playera hacia afuera cada vez que el área debajo de las mangas pueda plancharse con facilidad.



PLANCHANDO CAMISAS O BLUSAS

1. Coloque el puño en el extremo de la suela de calentamiento y pláncelo. Repita el proceso para el segundo puño.
2. Inserte ahora la manga de la camisa hasta el codo y pláncela, mientras jala un poco, desde el centro de la manga hasta el puño asegurándose que la apertura del puño esté cara arriba. Si es necesario gire la manga y pláncela del otro lado.
3. Inserte la manga con una inclinación a la altura del codo (lado de la costura paralelo al rodillo) y pláncelo desde el centro hasta la costura de la manga. Si es necesario gire la manga y pláncela del otro lado. Repita el proceso para la segunda manga.
4. Coloque la solapa del botón de modo que el botón esté cara arriba y planche el frente hasta la costura de la manga.



Como usar

PLANCHANDO CAMISAS O BLUSAS

5. Jale la camisa hacia afuera y planche sobre el lado de la costura a aprox. 15 cm hacia la parte posterior. Repita el proceso para el otro frente.
6. Coloque el dobladillo de revés en la suela de calentamiento y planche el revés hasta el inicio de la manga.
7. Jale ahora ambas mangas sobre los extremos libres de la suela de calentamiento.
Planche la camisa hasta el cuello. Si hay pliegues atrás, júelos juntos de modo que los pliegues se acomoden de modo apropiado. Si la camisa no puede jalarsse sobre el extremo libre de la suela de calentamiento, inserte el revés como lo hizo para el frente y planche de costura de la manga a costura de manga.
8. Planche el cuello desde el extremo libre del pie de cuello (Ilustración 8).



PLANCHANDO PANTALONES

1. Planche las piernas por separado en ambos lados desde la bastilla hasta entropierna.
2. Jale la parte superior de los pantalones sobre un extremo libre de la suela de calentamiento. Asegúrese que el cierre esté cara arriba hacia el rodillo de planchado. Planche la parte superior de los pantalones trabajando desde la parte central posterior hacia el centro frontal.
3. Para un doblez marcado en la pierna, planche otra vez como se ilustra. Comenzando en el área de la costura, planche primero el doblez frontal inferior y luego entonces el doblez posterior.
4. Jale ahora los pantalones a la izquierda y planche el quiebre superior en el doblez en ambos lados.

Nota: Para algunas telas, es aconsejable colocar un paño húmedo sobre la suela de calentamiento, para evitar la aparición de áreas brillantes en la tela.



PLANCHANDO TABLONES O PLISADOS

Los plisados o tablonos siempre se planchan en el extremo libre de la suela de calentamiento. Planche lentamente.



Cuidado y mantenimiento

CUIDADO Y MANTENIMIENTO

Este capítulo contiene información sobre el cuidado y mantenimiento de su Plancha de Rodillo con Vapor SINGER®. Por su propia seguridad, siempre apague la Plancha de Rodillo y desconéctela cuando le dé servicio.

CUIDADO GENERAL

Para limpiar la Plancha de Rodillo, use un paño seco, limpio y suave libre de pelusas.

La suciedad difícil puede quitarse con un paño suave y algún limpiador comercial. Use un limpiador comercial para limpiar las placas de la suela de planchado. Nunca talle o lije la suela de calentamiento.

Si es necesario renovar la cubierta del rodillo de planchado, use sólo telas para planchar originales SINGER® y cubiertas que puede obtener en el sitio web en www.singerco.com

REEMPLAZANDO O RENOVANDO LAS CUBIERTAS DEL RODILLO DE PLANCHADO

Las cubiertas del rodillo de planchado sólo pueden reemplazarse cuando la suela de calentamiento esté fría. El rodillo de planchado tiene tres capas.

- A** - Paño de planchado de algodón gris, reemplazable. Esta cubierta puede lavarse a 30°C. No obstante, existe el riesgo que se encoja cuando se lave. En tal caso, recomendamos colocar una cubierta nueva.
- B** - La cubierta acojinada suave es reemplazable. Esta cubierta puede no lavarse ya que sólo basta con sacudirla.
- C** - Cubierta de yute, no reemplazable

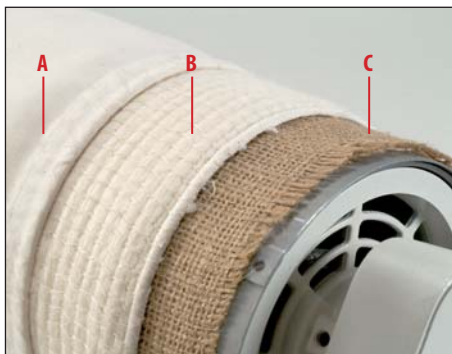

DESENROLLANDO LAS CUBIERTAS DE PLANCHADO

1. Jale las cuerdas en cada lado del rodillo y abra los bucles.
2. Encienda la función de Servicio: Mantenga presionado el botón 15 "Vapor Continuo" y el interruptor de encendido. El calentador de la suela se apaga en esta modalidad.
3. Presione el pedal y jale la tela de planchado (A) hacia adelante para quitar. Esto causa que el rodillo de planchado gire en reversa sin una función de cierre.
4. Presione el pedal de nuevo y jale la cubierta acojinada (B) hacia adelante para quitar. La cubierta de yute (C) permanece en el rodillo.

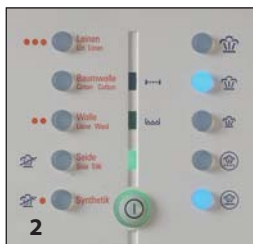

ENROLLANDO LAS CUBIERTAS DE PLANCHADO

Nota: Todas las capas deben sobresalir uniformemente y estar centradas en ambos lados del rodillo de planchado de modo que el rodillo permanezca abierto para ventilación.

1. Desenrolle la cubierta de yute (C) aproximadamente 25 cm.
2. Para enrollar el rodillo de planchado, presione los botones de ajustes de vapor min 17A y máximo 17C. Esto significa que el rodillo de planchado permanecerá en la posición abajo aún cuando sea operado el pedal.
3. La cubierta acojinada tiene un lado liso y uno rugoso. Sólo un lado corto de la cubierta se corta. Coloque el lado corto recortado en la cubierta de yute con el lado rugoso hacia arriba. Presione el pedal y enrolle la cubierta acojinada en el rodillo de planchado.
4. Cuando enrolle la cubierta acojinada, asegúrese de que la cubierta esté alineada a la izquierda y derecha con el rodillo de planchado. Para hacerlo, extienda la cubierta acojinada suavemente a la derecha e izquierda extendiendo suavemente con las manos conforme el acojinado se enrolla, haciendo que se expanda ligeramente hacia afuera. Después de enrollar la cubierta de acojinado, permita que el rodillo de planchado gire unas diez vueltas.

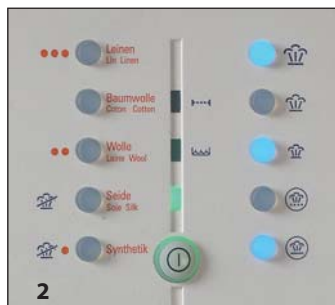

Cuidado y mantenimiento

ENROLLANDO LAS CUBIERTAS DE PLANCHADO

- Después de la décima vuelta, el extremo de la cubierta acojinada debe descansar en la parte superior del rodillo de planchado. Como se ilustra, coloque la tela de planchado (A) en la cubierta acojinada con el lado anverso hacia arriba asegurándose que los extremos de las cuerdas sobresalgan de forma uniforme. Enrolle la tela de planchado en el rodillo de planchado.
- Enrolle la tela de planchado completamente y asegúrese que el extremo de la tela de planchado descansa sobre la suela de calentamiento.
- Apriete la cuerda en ambos extremos del rodillo, primero en el interior y luego en los extremos exteriores de la tela de calentamiento.
- Enrolle los extremos de la cuerda dos veces, jálelos para apretar y amárrelos. El extremo de la cuerda debe permanecer tensa durante toda la operación. Deslice los extremos debajo de la cubierta de planchado. Presione el botón de Vapor Continuo (La Plancha de Rodillo con Vapor regresa al programa principal) o apague y encienda el aparato de nuevo. La Plancha se reiniciará en el programa principal y el rodillo de planchado se levanta.



VACIADO DEL TANQUE DE AGUA

Apague y desconecte.

Después de usar, el tanque de agua debe vaciarse. Haga esto antes de plegar y guardar la Plancha de Rodillo con Vapor.

1. Coloque una cubeta debajo del tanque de agua. Usando una moneda, quite el tapón y destornillelo. Cuando lo quite se caerá el flotador de poliestireno (19) que sirve de indicador para el LED de Agua Restante. Ahora drene el tanque de agua.
2. Para cerrar el tanque de agua, coloque el flotador de poliestireno en el tapón de drenado e insértelo verticalmente en la apertura del tanque de agua. Apriete el tapón de drenado.



ESPECIFICACIONES TÉCNICAS Y GARANTÍA

Garantía y Reparación

1. No desensamble o trate de reparar este aparato. El reensamble incorrecto o reparación puede causar daños considerables, riesgo de incendio, choque eléctrico o lesiones a personas cuando se use el aparato.
2. El servicio bajo la garantía puede obtenerse regresando el aparato, junto con una prueba de compra (como el recibo) a:

Singer Sewing Company
ATENCIÓN: DEPARTAMENTO DE SERVICIO
1224 Heil Quaker Blvd.
LaVergne, TN 37086

Si tiene preguntas sobre la garantía, por favor contáctenos en:
talktous@singerco.com, llame al 01-800-474-6437, o visite el área de Servicio al Cliente en nuestro sitio web en www.singerco.com

ESPECIFICACIONES TÉCNICAS

Dimensión, Posición de Trabajo	36,5" W x 13" D x 41" H	94/40/105 cm
Dimensión, Posición Plegada	20,47" W x 17,75" D x 39,40" H	52/40/100 cm
Peso	85 lbs	39 kg
Tamaño del carro	33"	84 cm
Capacidad del Tanque de Agua	2,74 pints	1,3 L
Fusible de sobretensión (generador de vapor / suela de calentam.)	421/500 F	216/260 °C
Voltaje Nominal (60 Hz)	120V	120 V
Consumo de Energía (max.)	1,8 kW	1,8 kW
Fusible (circuito de la casa) al menos	16 A	16 A
Velocidad de Planchado (rpm)	2,40 - 6,80	2,40 - 6,80