

evyo

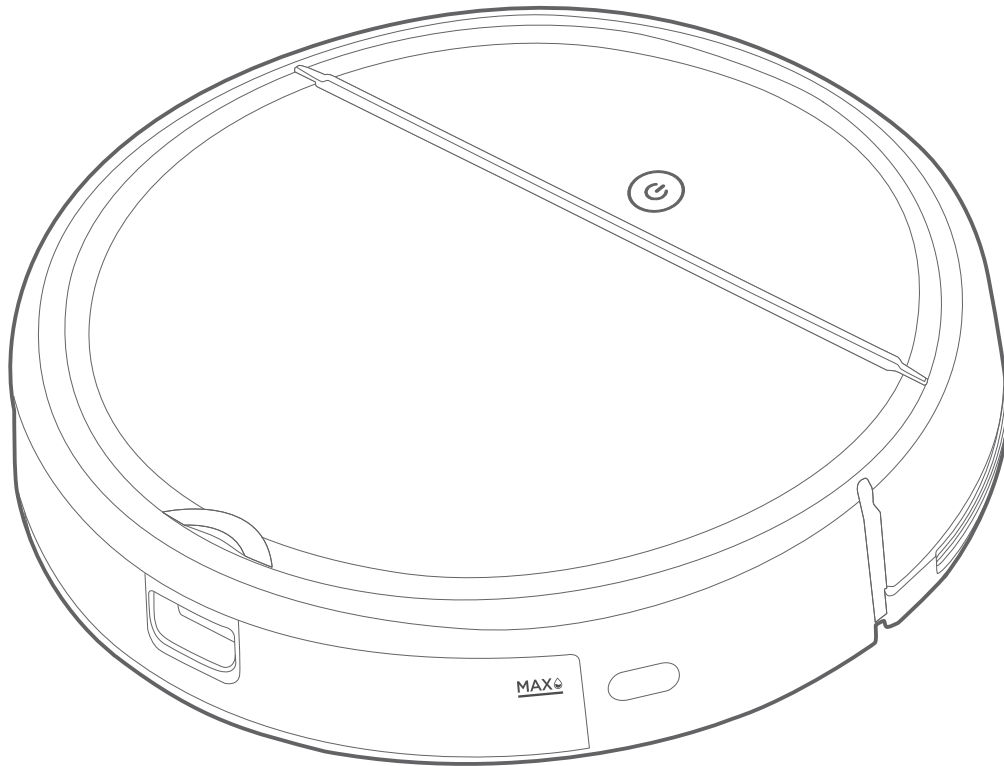

ROBOT R5

www.evvohome.com

evvo

1	CONSEJOS Y PRECAUCIONES	04
2	PRODUCTO Y ACCESORIOS	06
3	CÓMO USAR EL ROBOT	09
4	CONTROL REMOTO	11
5	LIMPIAR Y PAUSAR	13
6	APLICACIÓN	14
7	LIMPIEZA DEL ROBOT	16
8	SOLUCIÓN DE PROBLEMAS	19



1. INSTRUCCIONES DE SEGURIDAD

Al usar un aparato eléctrico, es indispensable seguir las precauciones que se desarrollan a continuación.

Por favor, lea las instrucciones antes de usar este aparato. El incumplimiento de las advertencias e instrucciones puede provocar descargas eléctricas, incendios y / o lesiones graves.

ADVERTENCIA: para reducir el riesgo de incendios, descargas eléctricas o lesiones:

1. No usar al aire libre o sobre superficies mojadas.
2. No permita ser utilizado como juguete. Es necesario prestar mucha atención cuando el aparato es utilizado cerca de niños, mascotas o plantas.
3. Use este producto solo como se describe en este manual utilizando únicamente los accesorios recomendados por el fabricante.
4. No lo utilice con el cable o el enchufe dañado. Si el aparato o la estación de acoplamiento no funciona como es debido, se ha caído, se ha dañado, se ha dejado al aire libre o se ha mojado, devuélvalo a un centro de servicio.
5. No tire del cable ni lo transporte, use el cable como manija, cierre la puerta del cable o tire del cable alrededor de bordes afilados o esquinas. No pase el aparato sobre el cable. Mantenga el cable alejado de superficies calientes.
6. No desenchufe tirando del cable. Para desenchufar, tire del enchufe para asegurar que no hay roturas internas.
7. No manipule el cargador, incluido el enchufe del cargador, y los terminales del cargador con las manos mojadas.
8. No coloque ningún objeto en las aberturas. No usar con ninguna abertura bloqueada. Mantenga el producto libre de polvo, pelusas, pelos y cualquier otro elemento que pueda reducir el flujo de aire.
9. Mantenga el cabello, la ropa suelta, los dedos y todas las partes del cuerpo alejadas de las aberturas y las partes móviles.
10. No lo utilice para recoger líquidos inflamables o combustibles, como gasolina, ni lo use en áreas donde puedan estar presentes.
11. No recoja nada que esté ardiendo, como cigarrillos, fósforos o cenizas calientes.
12. No usar sin el contenedor de polvo y / o filtros en su lugar.
13. Prevenir el arranque involuntario. Asegúrese de que el interruptor esté en la posición de apagado antes de conectar el paquete de baterías, recoger o transportar el aparato. Llevar el aparato con el dedo en el interruptor o activar el dispositivo que tiene el interruptor encendido invita a accidentes.
14. Desconecte la batería del aparato antes de realizar ajustes, cambiar accesorios o guardar el aparato. Estas medidas de seguridad preventivas reducen el riesgo de que el aparato se encienda accidentalmente.
15. Recargue solo con el cargador especificado por el fabricante. Un cargador que sea inadecuado para un tipo de paquete de baterías puede crear un riesgo de incendio.
16. Use el aparato solo con paquetes de baterías específicamente designados. El uso de cualquier otro paquete de baterías puede crear un riesgo de lesiones e incendio.
17. Cuando la batería no esté en uso, manténgala alejada de otros objetos metálicos, como clips de papel, monedas, llaves, clavos, tornillos u otros objetos que puedan dañar la batería. Si no lo hace puede cortocircuitar los terminales de la batería causando quemaduras o un incendio.

18. En condiciones de uso inapropiado, el líquido puede ser expulsado de la batería; evitar el contacto. En caso de contacto accidental, enjuague con agua. Si el líquido entra en contacto con los ojos, busque ayuda médica inmediata. El líquido expulsado de la batería puede causar irritación o quemaduras.
19. No utilice un paquete de baterías o un aparato que esté dañado o modificado. La batería dañada o modificada puede mostrar un comportamiento impredecible que puede provocar un incendio, una explosión o el riesgo de lesiones.
20. No exponga un paquete de baterías o un aparato al fuego ni a temperaturas excesivas. La exposición al fuego o temperatura superior a 130 ° C puede causar una explosión.
21. No lo use y almacene en ambientes extremadamente calientes o fríos (por debajo de 4°C o por encima de 40°C). Cargue el robot a una temperatura superior a 4°C y inferior a 40°C.
22. Siga todas las instrucciones de carga y no cargue la batería o el aparato fuera del rango de temperatura especificado en las instrucciones. La carga inadecuada o a temperaturas fuera del rango especificado puede dañar la batería y aumentar el riesgo de incendio.
23. Hacer que un técnico de reparaciones calificado realice el mantenimiento utilizando solo repuestos idénticos. Esto asegurará que se mantenga la seguridad del producto.
24. No modifique ni intente reparar el aparato o el paquete de baterías, excepto lo que se indica en las instrucciones de uso y cuidado.
25. Coloque los cables de otros aparatos fuera de la zona a limpiar.
26. No haga funcionar la aspiradora en una habitación donde duerma un bebé o un niño.
27. No haga funcionar la aspiradora en un área donde haya objetos frágiles en el suelo.
28. No haga funcionar la aspiradora en una habitación que haya muebles delicados en los que la aspiradora pueda golpearse accidentalmente.
29. No permita que los niños se sienten en la aspiradora.
30. No use la aspiradora sobre una superficie mojada.
31. No utilice la estación de acoplamiento si está dañada.
32. Apague el interruptor de alimentación antes de limpiar o mantener el aparato.
33. El enchufe debe retirarse del receptáculo antes de limpiar o mantener la estación de acoplamiento.
34. Retire el dispositivo de la estación de acoplamiento y apague el interruptor de alimentación del dispositivo antes de retirar la batería para desechar el dispositivo.
35. Si el robot no se utilizará durante mucho tiempo, cárguelo completamente, apáguelo para su almacenamiento y desenchufe el cargador.
36. Para uso exclusivo con la estación de acoplamiento NER400-DS. Uso domestico exclusivamente.

Información de cumplimiento¹. Número de modelo: NER4002. Declaración de cumplimiento: Este dispositivo cumple con la parte 15 de las Reglas de la FCC. La operación está sujeta a las dos condiciones siguientes: (1) Este dispositivo no puede causar daños de interferencia, y (2) este dispositivo debe aceptar cualquier interferencia recibida, incluyendo interferencias que pueden causar un funcionamiento no deseado.

1. PRODUCTO Y ACCESORIOS

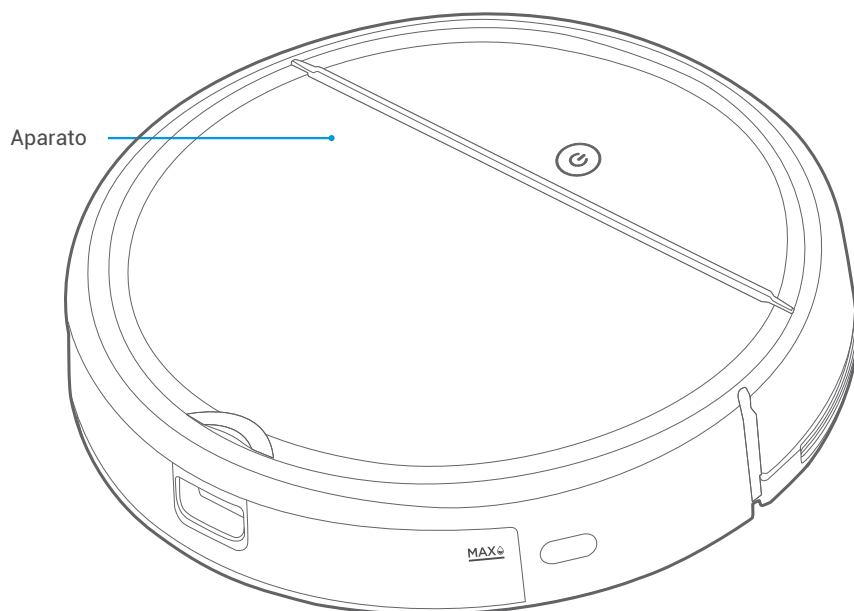

Batería x2

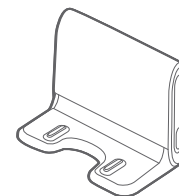

Base de carga x1



Cepillos laterales x2 pares



Cable de alimentación x1



Manual de instrucciones



Control remoto x1

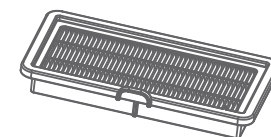

Filtros x1



Cepillo de limpieza x1

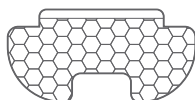

Soporte de la mopa x1

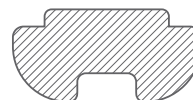

Mopa x2

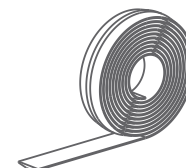

Pared Virtual x1

Verifique si los artículos están completos en el paquete. Póngase en contacto con nosotros si falta algún artículo.

2. PARTES DEL ROBOT

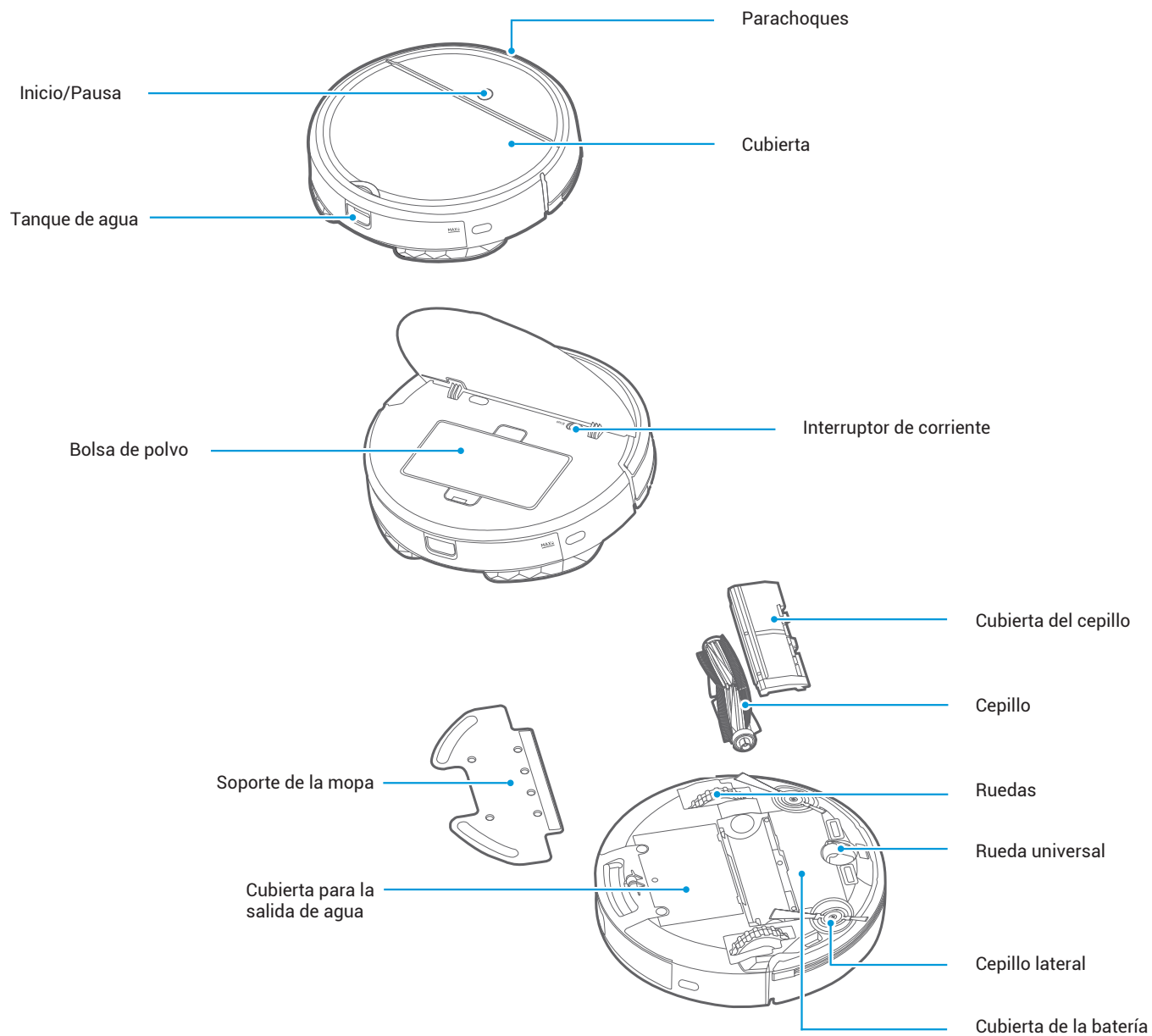

PRODUCTO

Bolsa de polvo

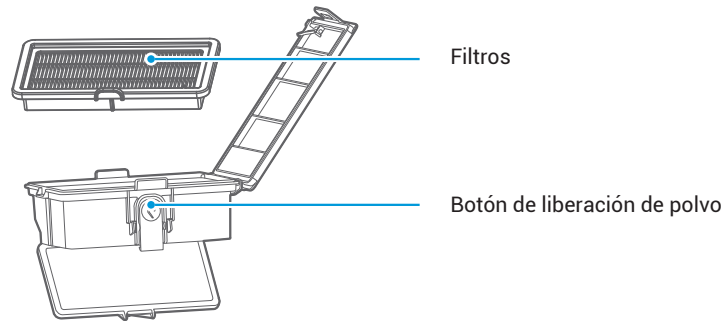

Base de carga

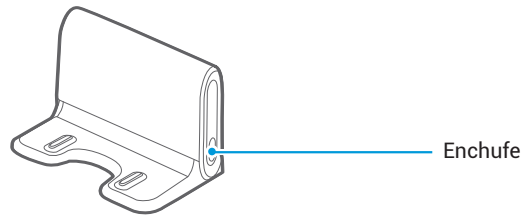

Ensamblaje del tanque de agua

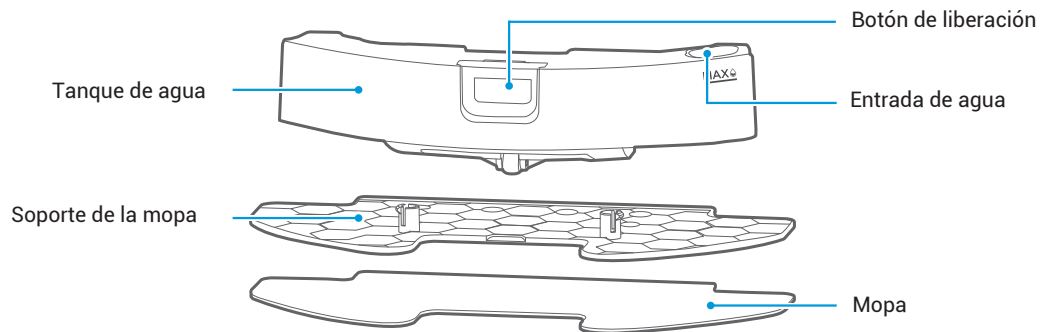

CÓMO USAR

1. No utilice el robot en superficies mojadas o superficies con agua. Antes de usarlo sobre una alfombra con borlas, ponga las borlas por debajo de la alfombra.

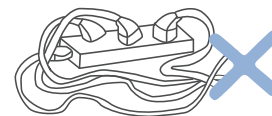
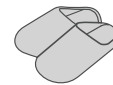
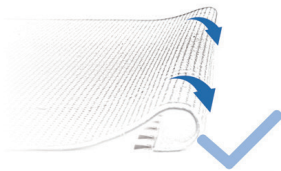
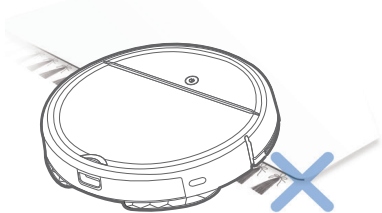

2. Prepare el espacio para la limpieza, se sugiere ordenar la habitación, recoger objetos pequeños del suelo y quitar cables sueltos.

Usar la Pared Virtual

Si lo desea puede usar la Pared Virtual para crear una zona en la que la aspiradora no pueda entrar para mantener sus muebles seguros. Siga estas instrucciones:

a. Cree la pared virtual con el largo deseado y colóquela en el suelo a la altura que la necesite, protegiendo sus muebles.

b. Colocar la Pared Virtual en el suelo.

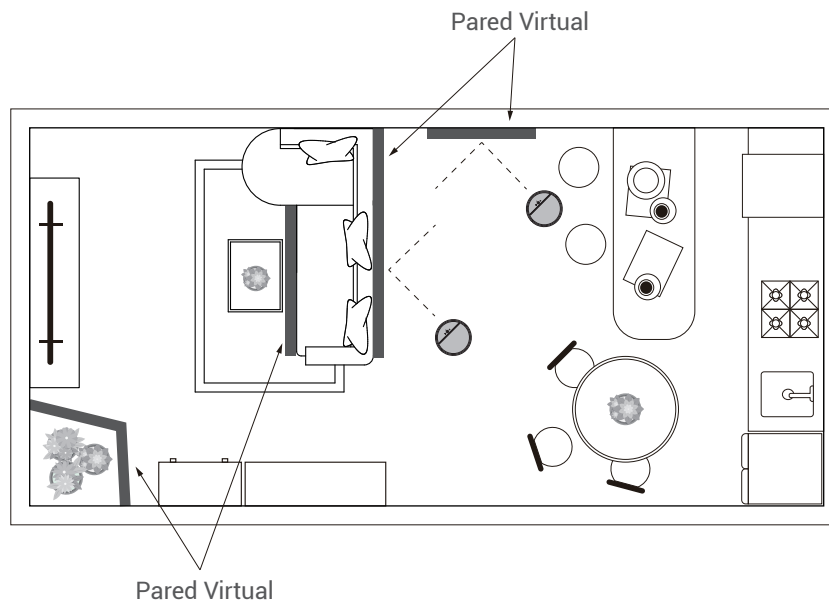

PRECAUCIÓN

- No necesitas usar la Pared Virtual en las escaleras porque el anti-caída va a protegerla de caer de las escaleras.
- Por favor asegúrese de que la Pared Virtual es completamente plana en el suelo.

INSTALACIÓN DEL CEPILLO

- Dar la vuelta a la unidad.
- Con la unidad al revés, alinee el cepillo lateral sobre el poste del cepillo
- Presione el cepillo lateral hacia abajo hasta que encaje en su lugar.
- Asegúrese de que los cepillos laterales puedan girar libremente.

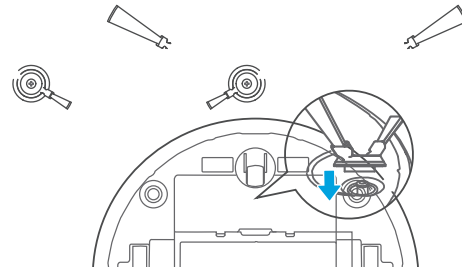

Recargar

- Coloque bien la estación de acoplamiento: coloque la estación de acoplamiento contra una pared y elimine todas las obstrucciones alrededor del soporte de acoplamiento, tal como se muestra en la figura siguiente.

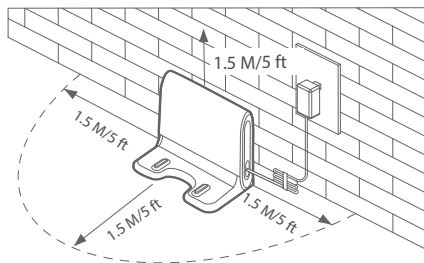

- Encienda la máquina, después de abrir la cubierta.

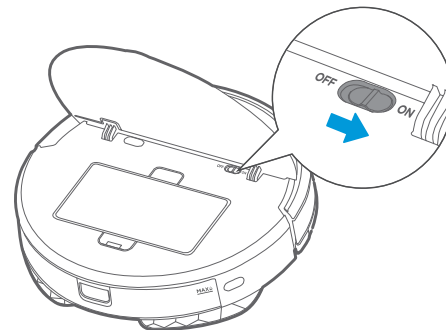

- Coloque la aspiradora en la estación de acoplamiento, asegurándose de que los contactos de carga se toquen. Una luz blanca comenzará a parpadear, lo que indica que el robot se está cargando.

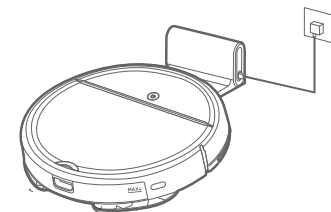

Cargue durante 12 horas antes del primer uso.

PRECAUCIÓN

- Cuando la aspiradora se esté cargando, una luz blanca destellará en la parte superior de la misma.
- Cuando se complete la carga, la luz blanca permanecerá constante, seguida de una descripción audible que indica "Carga completada";
- Cuando la batería está baja, se escuchará una descripción audible que indica "Batería baja", seguida de una luz roja intermitente;
- Si el robot está limpiando cuando se identifica poca batería, el robot buscará automáticamente la estación de carga para cargar.
- El robot también puede enviarse manualmente a la estación de carga para que se cargue con el control remoto o la aplicación.
- Antes de cargar, se sugiere vaciar el tanque de agua y quitar la almohadilla de limpieza y el soporte.

CONTROL REMOTO

PRECAUCIÓN

Para prolongar efectivamente la duración de la batería, debe:

1. Para el primer uso, cargue durante 12 horas;
2. Cuando la batería tiene baja potencia, por favor cargar cuanto antes sea posible;
3. Si no va a utilizar la aspiradora durante un largo tiempo, cargue la batería completamente y guardar en un lugar ventilado y seco;
4. Si el producto no se ha utilizado por más de 3 meses, cargue la batería durante 12 horas.

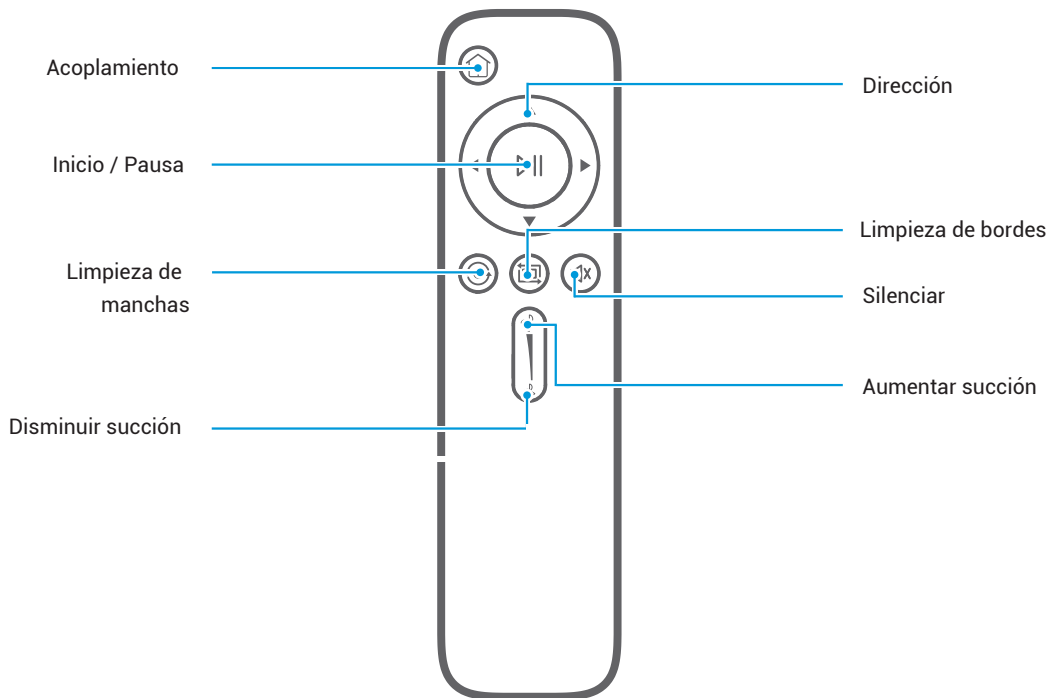

NOTA

El control remoto funcionará cuando se encuentre a 5 metros del robot.

MANDO

- 1 Acoplamiento: En modo de espera o trabajo, el dispositivo devolverá la estación de acoplamiento para cargar.
- 2 Dirección: Controlando la dirección de movimiento con el botón de avance/izquierda/derecha.
- 3 Inicio/Pausa: Cuando está en modo de espera, el dispositivo comienza a funcionar o hace una pausa.
- 4 Limpieza de manchas: Comience a limpiar por el modo espiral en cierta zona.
- 5 Limpieza de bordes: Limpieza por el borde del obstáculo.
- 6 Silenciar: Prender o apagar la función de la guía de voz.
- 7 Aumentar succión: Aumenta la potencia de succión.
- 8 Disminuir succión: Disminuye la potencia de succión.

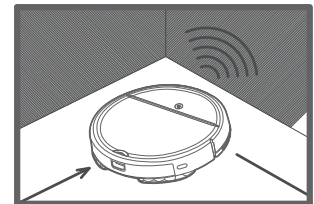
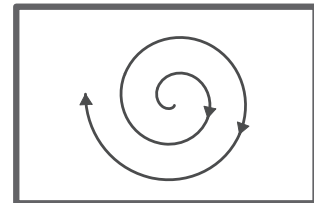

PRECAUCIÓN

- a. Coloque la batería en el control remoto antes de usar; Quítese la batería si no la usa por un tiempo.
- b. Por seguridad, no hay dirección hacia atrás.

Encender/Apagar

- 1 Encendido: Abra la tapa, encienda girando el interruptor de encendido en "ON", y luego presione el botón de inicio, el indicador se iluminará.

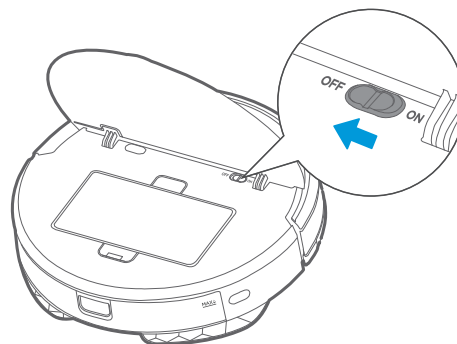
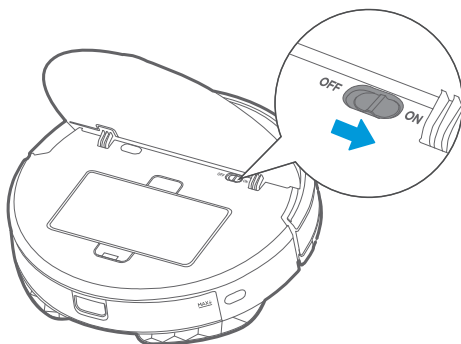

LIMPIAR / PAUSAR

Limpiar

- 1 Asegúrese de que el interruptor de encendido está en la posición "ON";

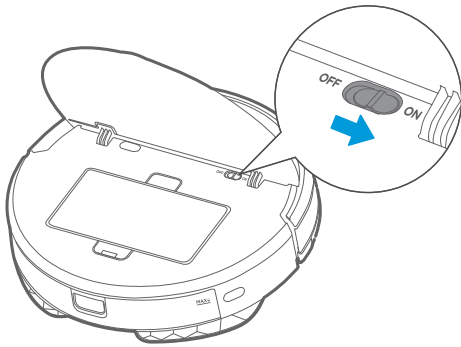

- 2 Para comenzar la limpieza, use una de las siguientes opciones:

- a. Presione la tecla "⏻" para iniciar la limpieza.
- b. Presione el botón de Inicio / Pausa en el control remoto.
- c. Presione el botón de inicio en la aplicación.

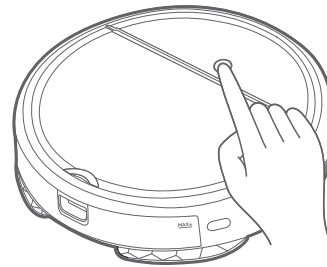

PRECAUCIÓN

Si el aparato se encuentra en estado de espera, pulse el botón "⏻" y desconecte el aparato de suspensión para hacer una pausa, y volver a pulsarlo para iniciar la limpieza.

Pausar

Modo de espera significa que la fuente de alimentación está encendida, a la espera para el usuario para operar y el aparato entra en la PAUSA pulsando el botón "⏻";

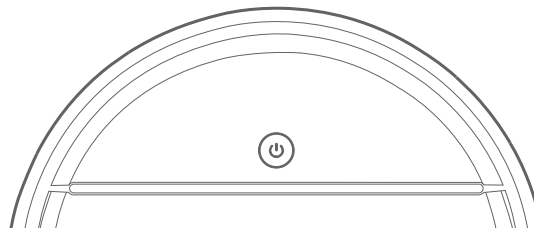

APLICACIÓN Y CONTROL DE VOZ

PRECAUCIÓN

Si se cambia el nombre o la contraseña de su casa WiFi, deberá restablecer la conexión con su robot aspirador.

La aplicación soporta sistemas móviles iOS 7.0 y mayor, Android 4.4 y mayor, pero no acepta dispositivos Pad.

Generalmente la versión del móvil puede verificarse haciendo click en "Configuraciones - Acerca de este teléfono" en el móvil.

Este modelo no soporta rúter encriptado WEP;

La configuración de acceso a la red del limpiador requiere una red Wifi de un rango de frecuencia de 2.4GHz, el rango de frecuencia de 5GHz no es aceptado por el momento;

No configure el acceso a la red bajo el estado de carga;

El Wifi es obligatorio para la configuración de acceso a la red del limpiador; una vez que el acceso a la red se haya configurado correctamente, la aplicación se puede operar en un entorno de red WiFi / 2G / 3G / 4G y el limpiador se puede controlar de forma remota;

Si se cambia la contraseña de Wifi de su hogar o se reemplaza el enrutador, el limpiador se mostrará online en la aplicación;

Sin ningún cambio en el número de cuenta de la aplicación, solo necesita configurar el acceso a la red para el limpiador una vez más;

Si otros quieren usar la aplicación para operar el mismo limpiador, solo requieren que el creador de la familia los invite a la aplicación para unirse (con la condición de que el invitado haya descargado la aplicación y se haya registrado para una cuenta);

Cuando la aplicación cambia, se puede invitar a los usuarios antiguos a eliminar el dispositivo en la aplicación móvil y los nuevos usuarios solo necesitan configurar directamente el acceso a la red de acuerdo con las instrucciones de acceso a la red (si los usuarios antiguos no eliminan el dispositivo en la aplicación móvil, se eliminará automáticamente después de que los nuevos usuarios configuren correctamente el acceso a la red); Una vez que el aspirador se configura con éxito el acceso a la red, las siguientes operaciones darán lugar a la eliminación de la configuración de Wifi y se requiere la configuración de acceso a la red secundaria; Mantenga presionada el botón de configuración de acceso a la red en el dispositivo durante 3 segundos y luego de escuchar un tic, se borrará toda la información de Wifi;

Para obtener más servicio e información, comuníquese con EVVO.

1. Asegúrese de que el teléfono móvil esté conectado a la red Wifi de su hogar.
2. Descargue la aplicación eureka y registre su aspiradora.
 - a. Escanee el código QR o busque la aplicación eureka en la tienda de Apple o Google Play. Descarga la aplicación.
 - b. Abre la aplicación y crea tu cuenta personal. Siga las instrucciones en la pantalla.



USAR EUREKA APP

3. Añada el robot aspirador a la aplicación

- Presione el botón "+" en la pantalla principal de la aplicación. Seleccione "Escanear código QR" para escanear el código QR del producto ubicado debajo de la cubierta superior de la aspiradora.
- Presione el botón "+" en la pantalla principal de la aplicación y seleccione i5 de la lista de productos disponibles

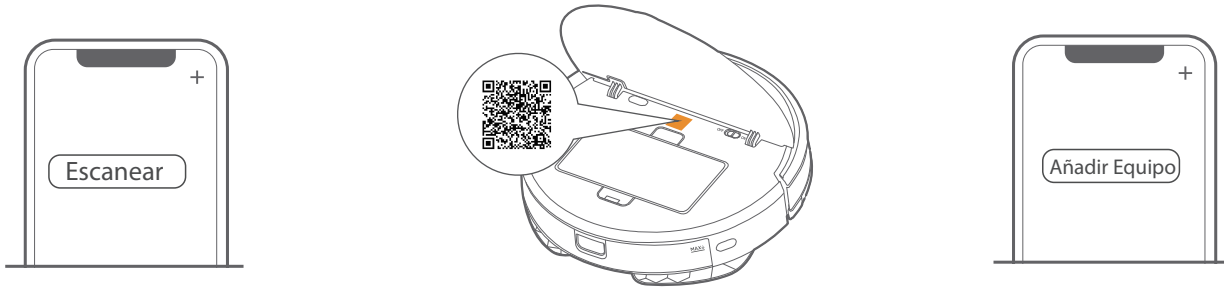

4. Conecte su robot a la red wifi

Después de encender el aspirador, mantenga presionada la tecla "⏻" 3 segundos y suéltela después de escuchar un tic. El parpadeo lento de la luz indicadora de Wifi indica que el limpiador entra en el estado de la configuración de acceso a red, luego haga clic "NEXT" en la aplicación y realice las operaciones de configuración de acceso a la red de acuerdo con las indicaciones en la interfaz.

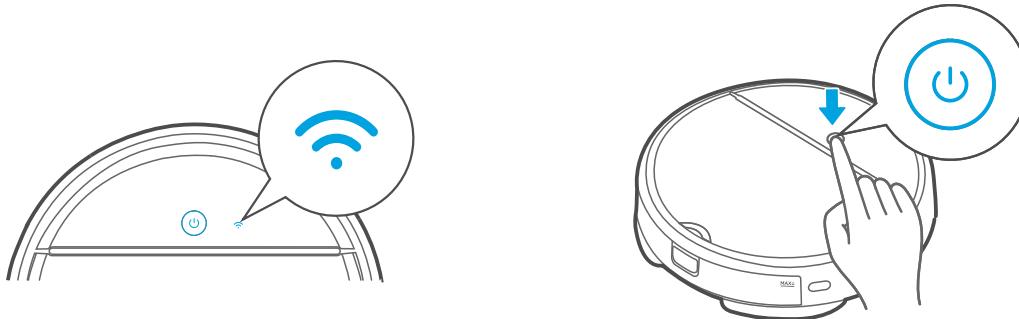

5. Conecte el robot a su asistente

Alexa:

- "Alexa dile a eureka blink que empiece a limpiar"
- "Alexa dile a eureka blink que pare el robot"
- "Alexa dile a eureka blink que mande el robot a la base"

Google Assistant:

- "OK Google dile a eureka blink que empiece a limpiar"
- "OK Google dile a eureka blink que pare el robot"
- "OK Google dile a eureka blink que mande el robot a la base"

LIMPIEZA

Operación de la mopa

1 Fije la mopa al soporte.

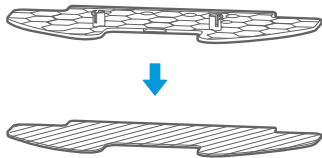

2 Pulse el botón en el tanque y retire el tanque

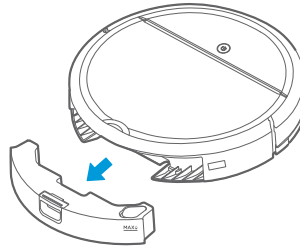

3 Llene el agua.

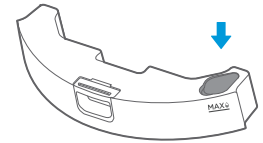

4 Monte el tanque de agua sobre el soporte de la mopa.

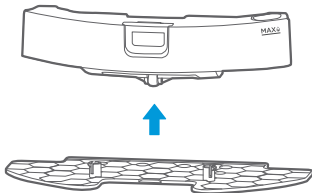

5 Luego, insertar el conjunto del depósito de agua en el aparato.

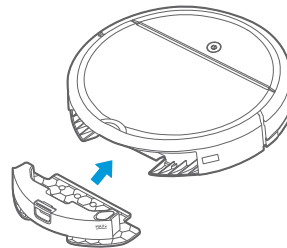

6 Pulse "⏻" para iniciar.

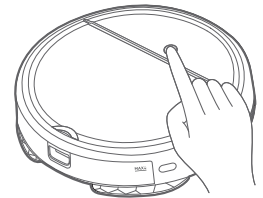

PRECAUCIÓN

- Se recomienda llenar el tanque de agua con un 80% de su capacidad antes de usar por primera vez.
- Se recomienda utilizar agua del grifo en el depósito de agua. No utilice soluciones de limpieza.
- Se recomienda observar el robot al fregar para asegurarse de que no se coloque en la alfombra.

LIMPIEZA DEL CEPILLO LATERAL

- 1 Compruebe que el cepillo lateral no esté dañado o se ha envuelto;
- 2 Limpiar el cepillo lateral con una herramienta de limpieza o un trapo;
- 3 Si se produce enrollamiento o deformación, retire el cepillo lateral y ponerlo en agua caliente durante aproximadamente 5 segundos;
- 4 Cuando el cepillo lateral está dañado y no se puede utilizar, por favor, sustituir tan pronto como sea posible.

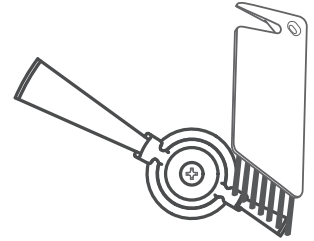

Limpieza del compartimento de polvo, esponja y filtro

Los pasos son los siguientes

- 1 Abra la cubierta levantando la marca "▽"
En la cubierta con los dedos;

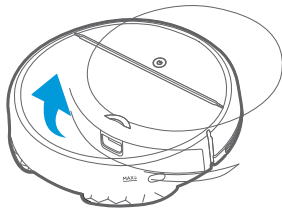

- 2 Extraer el cubo de la basura;

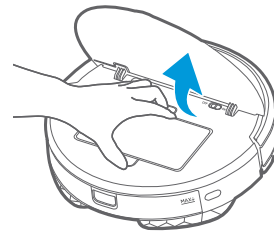

- 3 Pulse un botón para basura vacío en el depósito de polvo;

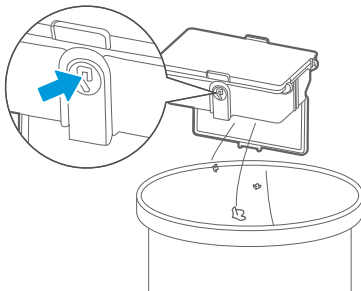

- 4 Sacar el soporte filtro;

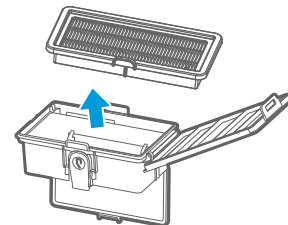

LIMPIEZA

- 5 Limpiar el depósito de polvo, y el filtro por el agua;

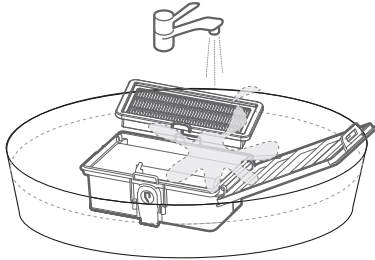

- 6 Vuelva a colocar el estante filtro en el depósito de polvo.

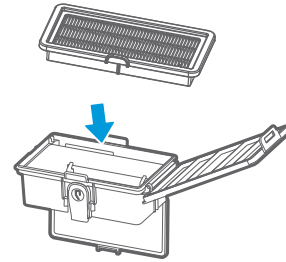

PRECAUCIÓN

1. Cuando el filtro y las esponjas se utilizan durante 15-30 días, se recomienda lavarlos una vez. La vida útil máxima de filtro es de 24 meses. Si usted quiere comprar los accesorios, póngase en contacto con customersupport@eureka.com.
2. Antes de la instalación, asegúrese de que el filtro de esponja y están en una condición seca;
3. filtro y las esponjas son accesorios reemplazables;
4. Vaciar el depósito de polvo después de cada uso.

Limpieza del tanque de agua

- 1 Después de que se seque el suelo, extraiga el conjunto de depósito de agua desde la parte posterior de la unidad principal y retirar el soporte de mopa y la fregona.

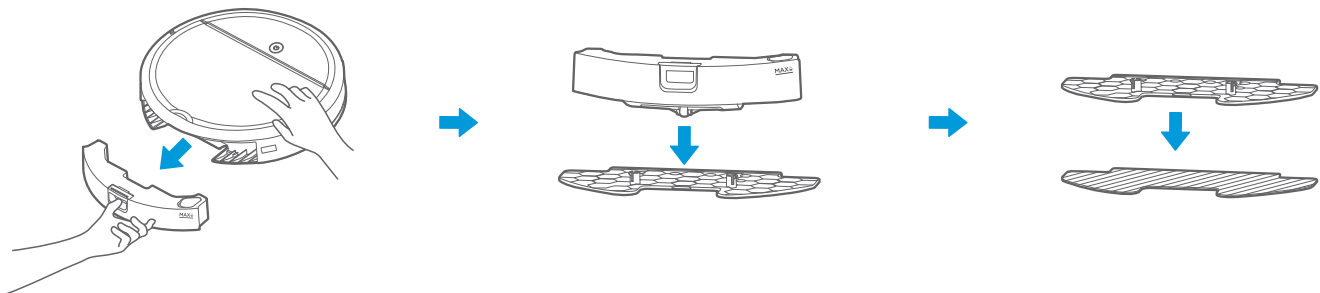

- 2 Lavar la fregona, y dejar que se seque;

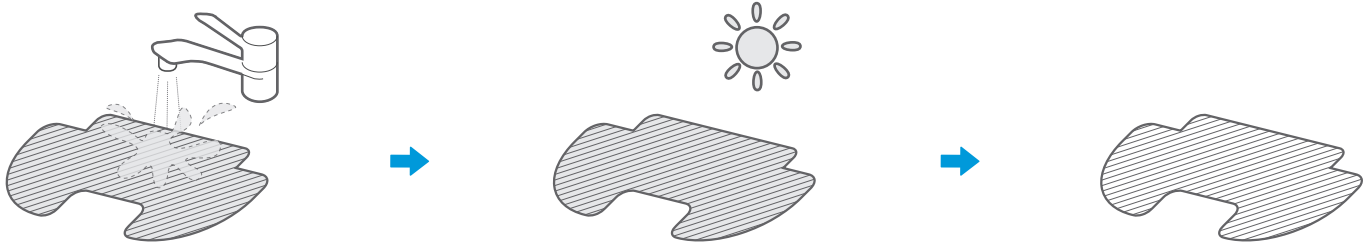

- 3 Después de que se seque el suelo, vierta el agua restante en el tanque.



- 4 Limpie el tanque de agua y dejar que se seque. No se permite la exposición al sol.

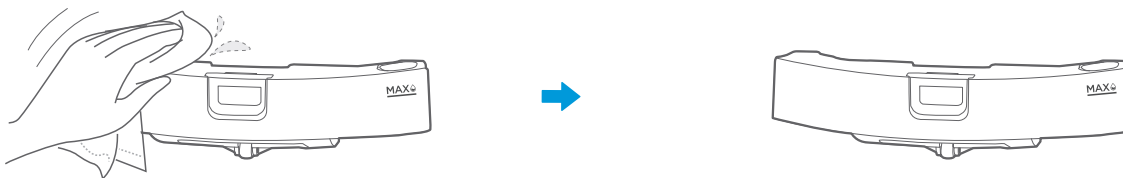

La limpieza del sensor y la rueda

- 1 Limpie el sensor y la rueda suavemente con una herramienta de limpieza o un paño suave, como se muestra en la figura siguiente.

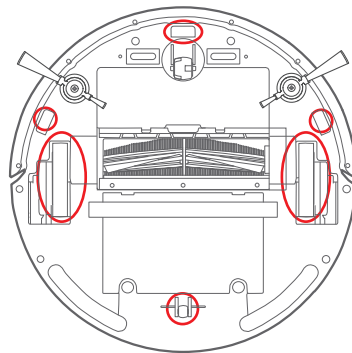

La limpieza de la terminal de carga

- 1 Limpiar la base de carga y el terminal de carga en el aparato con una herramienta de limpieza o un paño suave, como en la siguiente figura

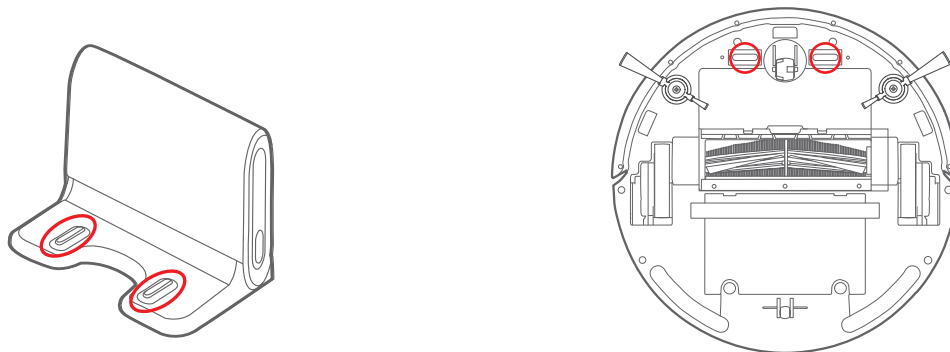

Limpieza del rodillo

- 1 Tome el cepillo giratorio hacia abajo la tapa.

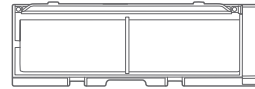
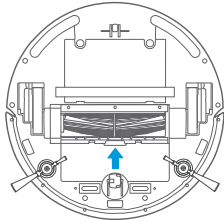

- 2 Abrir las hacia arriba de bloque cepillo giratorio y retirar el rodillo.

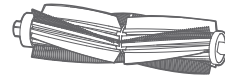
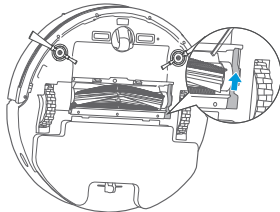

- 3 Limpie la barra cepillo giratorio y el rodillo, cubrir con una herramienta de limpieza o un paño suave. (El rodillo se puede lavar con agua)

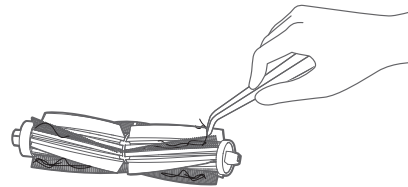
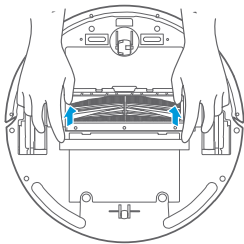

Problema	Posible razón	Solución
El aparato no se puede cargar	<ul style="list-style-type: none"> - El interruptor de alimentación no se enciende durante la carga - Los terminales de electrodomésticos y de carga no están en contacto completo 	<ul style="list-style-type: none"> - Encienda el aparato - Asegúrese de que el aparato está totalmente en contacto con el terminal de carga
El aparato no se carga	<ul style="list-style-type: none"> - La estación de acoplamiento no está colocado correctamente 	<ul style="list-style-type: none"> - Esté preparado para cargar antes de usar "Operaciones principales"
El aparato se atasca	<ul style="list-style-type: none"> - El aparato está cubierto por cables en el suelo, caída de tela de la cortina o alfombras retorcidas - Cepillo lateral y el rodillo de cepillos, etc..., atascan, y el aparato no puede funcionar normalmente 	<ul style="list-style-type: none"> - El aparato se iniciará automáticamente el modo de escape. Si no es fuera de problemas, que necesita ayuda manual. - Limpiar los bobinados sobre el cepillo lateral y reiniciarlo. Si no es así, póngase en contacto con EVVO.
No se limpian por completo, y recargarla	<ul style="list-style-type: none"> - El aparato no detecta suficiente energía de la batería 	<ul style="list-style-type: none"> - Cargar el aparato
Sin limpieza de acuerdo con la hora programada	<ul style="list-style-type: none"> - El interruptor de alimentación no está encendido - Hora programada se cancela 	<ul style="list-style-type: none"> - Encender el interruptor de alimentación del aparato - Resetear.
Después de que se instala el soporte de la fregona, el aparato es impermeable	<ul style="list-style-type: none"> - El imán soporte de fregona se cae - No hay agua en el tanque de agua - El agujero de salida de la base aparato está bloqueado 	<ul style="list-style-type: none"> - Póngase en contacto con EVVO. - Salida de agua clara y filtro del tanque
El aparato ha perdido barridos, no existe un plan para la limpieza, y el mapa en aplicación muestra irregularmente	<ul style="list-style-type: none"> - El suelo es resbaladizo - Alambres, zapatos y otros objetos uso colocados en el suelo, que afectan a la operación normal del aparato - La limpieza es interrumpida a mitad de camino 	<ul style="list-style-type: none"> - Si se encera el suelo, secarlo antes de su uso - Reducir al mínimo los elementos de tierra como sea posible - No mueva o bloquear el aparato durante el trabajo
El aparato no funciona	<ul style="list-style-type: none"> - El interruptor de alimentación no está encendida - Batería baja - Ruedas se cayeron y los tres grupos de sensores de caída están en un estado de caída 	<ul style="list-style-type: none"> - Enciende el botón de encendido - Cargar el aparato - Coloque el aparato cerca de la tierra - Contacte con EVVO.
Retirada de electrodomésticos	<ul style="list-style-type: none"> - Hay obstáculos por delante - Paragolpes se sujeta 	<ul style="list-style-type: none"> - Despejar los obstáculos delanteros - Toque en el paragolpes para comprobar si hay material extraño atascado

Problema	Posible razón	Solución
App muestra desconexión	<ul style="list-style-type: none"> - Compruebe si el teléfono móvil accede a la red; - Compruebe si el router funciona con normalidad; - Se requiere que el limpiador para ser accionado; - Las configuraciones de Wi-Fi del equipo se borran - Se cambia la contraseña de Wi-Fi o red. 	<ul style="list-style-type: none"> - El teléfono móvil se puede acceder a la red una vez más; - Vuelva a iniciar el router; - Encienda el limpiador una vez más; - Añadir nuevos aparatos en la aplicación; - Tras el inicio del sistema, pulsación larga "⏻" 3 segundos y soltarla después se escuchó un sonido tic; borrar todas las configuraciones de Wi-Fi del limpiador y añadir aparatos eléctricos de uso doméstico, una vez más para la operación.
Funcionamiento lento App	<ul style="list-style-type: none"> - Red ocupada; - Mala recepción de la señal Wi-Fi del teléfono móvil; - El ancho de banda de red no es la adecuada. 	<ul style="list-style-type: none"> - Vuelva a iniciar el router y reducir el número de usuarios de acceso; - Compruebe los ajustes del teléfono móvil en sí; - Ampliar el ancho de banda de la red.
El código QR del teléfono móvil no puede ser escaneado por App	<ul style="list-style-type: none"> - Cambiar los teléfonos móviles para la confirmación; 	<ul style="list-style-type: none"> - Cambiar los teléfonos móviles y escanear; - Añadir equipos por categoría de producto.

evvo

**Para más información visite nuestra página:
www.evvohome.com**