

evvo

Serie W3

lavadora de 9^{Kg}, 10^{Kg} y 12^{Kg}

Instalación	2
Mantenimiento	6
Frontal	10
Cajetín	11
Programas	12
Funciones	17
Consejo	20
Iconos	22
Problemas	26
Seguridad	28

Instalación de la Lavadora

Desembalaje de la lavadora

Desembale la lavadora y compruebe si ha sufrido algún daño durante el transporte. Si la lavadora hubiera sufrido algún daño durante el transporte o falta algún accesorio, póngase inmediatamente en contacto con su vendedor.

Eliminación de los materiales de embalaje

Los materiales de embalaje de esta máquina pueden ser peligrosos para los niños. Elimínelos de manera adecuada, de acuerdo con la normativa local pertinente, y evite que los niños los cojan. No tire los materiales de embalaje junto con otros residuos domésticos.

Extracción de los tornillos de transporte

Antes de utilizar esta lavadora deberá extraer los tornillos de transporte que se encuentran en la parte trasera de esta máquina. Siga los pasos que se indican a continuación para extraer los tornillos:

1. Afloje todos los tornillos con una llave inglesa y extráigalos.
2. Cubra los orificios con los tapones de transporte.
3. Guarde los tornillos de transporte para usos futuros.

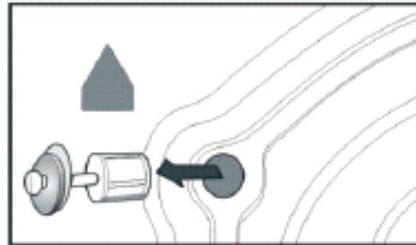

Elección de la ubicación

Antes de instalar la lavadora, deberá elegir una ubicación con las siguientes características:

- Superficie rígida, seca y nivelada (si no está nivelada, nivélela de acuerdo con la imagen "Ajuste de pata")
- Evite la luz solar directa
- Ventilación adecuada
- Temperatura ambiente superior a 0 °C
- Mantenga la lavadora alejada de fuentes de calor, como carbón o gas

Asegúrese de que la lavadora no está pisando el cable de alimentación.

Nivelación de la lavadora

1. Cuando coloque la lavadora, compruebe primero si las patas están bien fijadas al cuerpo de la lavadora. Si no lo están, colóquelas con la mano o con la ayuda de una llave inglesa, con la que deberá apretar la tuerca de las mismas.
2. Después de colocar la lavadora, presione las cuatro esquinas superiores de la misma en secuencia. Si la lavadora no está estable al presionarla, deberá ajustar las patas.
3. Asegure la colocación de la lavadora. Afloje la tuerca con una llave inglesa y gire la pata con la mano hasta que toque el suelo. Presione la pata con una mano y con la otra enrosque la tuerca hasta que toque el cuerpo de la lavadora.
4. Una vez fijada adecuadamente, presione de nuevo las cuatro esquinas para asegurarse de que está bien ajustada. Si sigue estando inestable, repita los pasos 2 y 3.

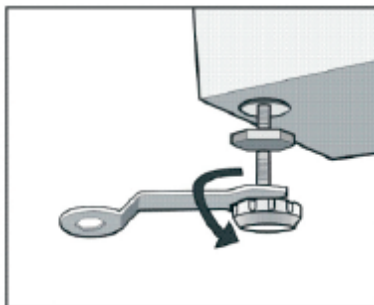

Notas: En principio, solamente hay una pata suelta. Si esta pata se encuentra en la parte posterior de la lavadora ajustarla resulta complicado, ajuste otra pata en su posición diagonal para obtener el mismo efecto.

Conexión del tubo de entrada de agua

Conecte el tubo de entrada de agua según se indica en la ilustración.



INSTALACIÓN

Instalación del tubo de entrada de agua

1. Conecte el codo al grifo y apriételo en el sentido de las agujas del reloj.
2. Conecte el otro extremo del tubo de entrada de agua a la válvula de admisión que se encuentra en la parte trasera de la máquina y apriete fuertemente el tubo en el sentido de las agujas del reloj.

Notas: Después de conectarlo, si hay alguna fuga repita los pasos para conectar el tubo de entrada de agua. Utilice el tipo de grifo más común para el suministro de agua. Si el grifo es cuadrado o demasiado grande, deberá cambiarlo por uno estándar.

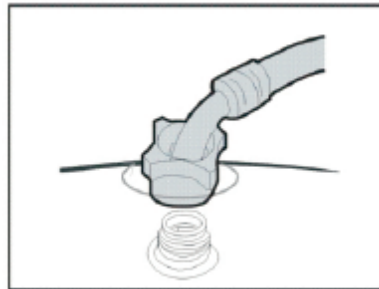

Colocación del tubo de desagüe

Existen dos maneras de colocar el extremo del tubo de desagüe:

1. Colóquelo al lado del fregadero.

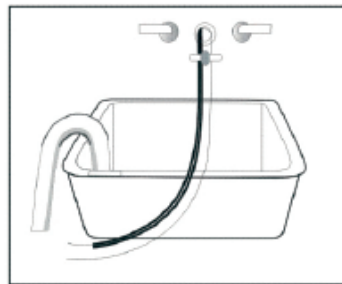

2. Conéctelo al tubo de desagüe del fregadero.

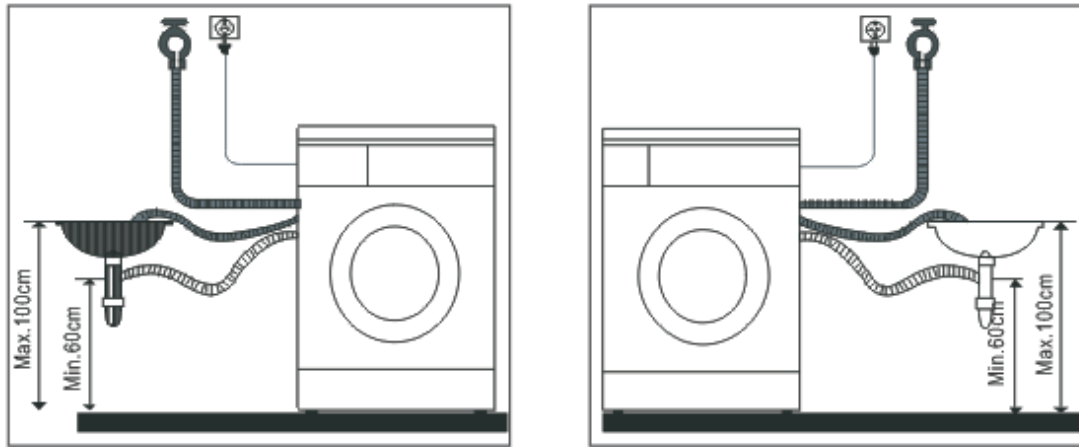

El agua se puede desaguar hacia arriba o hacia abajo; no instale el tubo de salida a una altura superior a 100cm y no sumerja su extremo en el agua.

Conexión eléctrica

- La corriente máxima en el aparato es de 10A cuando utiliza su función de calentamiento; asegúrese de que el sistema eléctrico de su casa (corriente, tensión y cableado) cumple con los requisitos de carga normales de los aparatos eléctricos.
- Conecte el enchufe a un tomacorriente correctamente instalado y debidamente puesto a tierra.
- Asegúrese de que la tensión de su casa es la misma que la que se indica en la placa de características de la máquina.
- El enchufe deberá encajar en el tomacorriente y la lavadora deberá estar debidamente conectada a tierra.
- No utilice un enchufe múltiple ni un alargador de cable.
- No conecte ni desconecte el enchufe con las manos mojadas.
- Cuando conecte y desconecte el enchufe, sujételo firmemente y tire de él. No tire con fuerza del cable de alimentación.
- Si el cable de alimentación está deteriorado o tiene algún signo de rotura, deberá solicitar un cable especial al fabricante o al servicio técnico para cambiarlo.

Advertencia:

1. Este aparato debe estar conectado a tierra adecuadamente. En caso de cortocircuito, la conexión a tierra puede reducir el riesgo de descarga eléctrica. Esta máquina viene con un cable de alimentación que incluye enchufe, cable de conexión a tierra y terminal de tierra.
2. La lavadora deberá funcionar en un circuito independiente de otros aparatos eléctricos. En caso contrario, podría saltar el automático o fundirse el fusible.

Mantenimiento

Antes de iniciar labores de mantenimiento, desconecte el enchufe de la red y cierre el grifo.

Advertencia

- No utilice disolventes para evitar que la lavadora se estropee y que se generen o exploten gases tóxicos.
- Nunca utilice agua para rociar y limpiar la lavadora.
- No utilice detergentes que contengan PCMX para limpiar la lavadora.

Limpieza de la superficie

Use un paño limpio humedecido en agua con detergente neutro para limpiar la superficie de la lavadora. No deje que gotee el agua y séquela inmediatamente con otro paño. No utilice estropajos o herramientas que puedan arañar la superficie.

Limpieza del tambor interno

El lavado de prendas con partes metálicas u objetos olvidados en los bolsillos pueden dejar restos de óxido en el tambor. Límpielos inmediatamente con detergentes libres de cloro y sin usar productos abrasivos ni estropajos.

Reparación de una lavadora congelada

Si la temperatura desciende por debajo de 0 °C y su lavadora se congela:

1. Desconecte la lavadora de la red
2. Lave el grifo con agua caliente para aflojar el tubo de admisión.
3. Extraiga el tubo de admisión y sumérjalo en agua caliente.
4. Eche agua caliente en el tambor y espere 10 minutos. Vuelva a conectar el tubo de entrada de agua al grifo y compruebe si la entrada y salida funcionan con normalidad.

Notas: Cuando vuelva a utilizar la lavadora, asegúrese de que la temperatura ambiente es superior a 0 °C.

Anti-congelación

Si su lavadora está ubicada en una habitación donde se pueda helar fácilmente, drene completamente el agua que queda en el tubo de admisión y en el tubo de desagüe.

Extraiga el agua que queda en el tubo de entrada de agua:

1. Cierre el grifo
2. Desenrosque el tubo de entrada de agua del grifo y coloque el extremo en un recipiente.
3. Ponga en marcha cualquier programa. Si hay agua en el tubo de entrada, saldrá durante unos 40 segundos.
4. Vuelva a conectar el tubo de entrada de agua al grifo.

Extraiga el agua que queda en la bomba de desagüe.

Para evitar quemaduras, hágalo cuando el agua caliente que hay dentro de la máquina se haya enfriado

Limpeza del cajetín del detergente y ranuras

Limpe el cajetín del detergente y ranuras

1. Pulse hacia abajo la flecha que se encuentra en el compartimento del suavizante dentro del cajetín
2. Levante el gancho, extraiga el cajetín y limpie todas las ranuras con agua
3. Vuelva a colocar el cajetín en su sitio



Para sacar el cajín presionar donde indica la flecha.

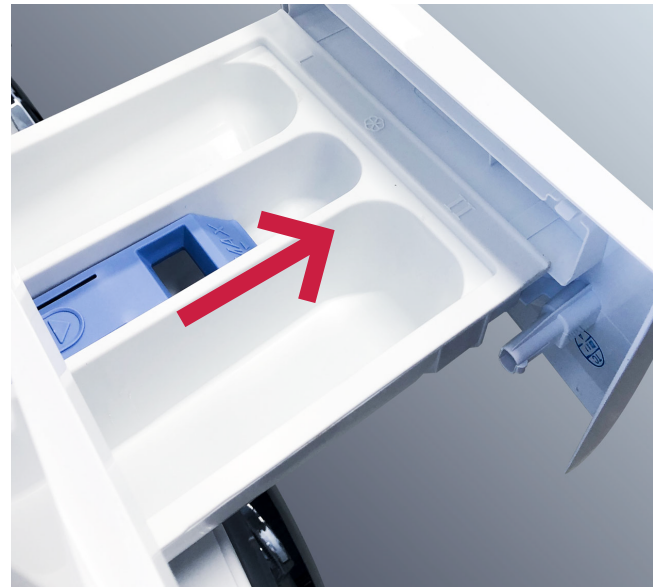

Tirar hacia afuera

Limpeza del filtro de entra de agua

Limpe el filtro de entrada de agua cuando no entra agua o si la que entra no es suficiente cuando el grifo está abierto.

Limpeza del filtro del grifo:

1. Cierre el grifo;
2. Seleccione cualquier programa.
3. Pulse el botón Inicio/Pausa y mantenga el programa en marcha durante unos 40 segundos.
4. Extraiga el tubo de entra de agua del grifo.
5. Limpe el filtro con agua.
6. Vuelva a conectar el tubo de admisión.

Limpeza del filtro de la lavadora:

1. Desenrosque el tubo de admisión de la parte trasera de la máquina.
2. Extraiga el filtro con unas pinzas largas y vuelva a colocarlo en su sitio después de que lo haya limpiado.
3. Vuelva a conectar el tubo de entrada de agua.
4. Abra el grifo y asegúrese de que no haya ninguna fuga de agua.
5. Cierre el grifo.

Notas: Generalmente, primero se limpe el filtro del grifo y después el filtro de la lavadora. Si ha limpiado solamente el filtro de la lavadora, deberá repetir los pasos 1-3 de limpeza del filtro del agua.

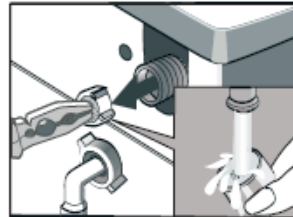
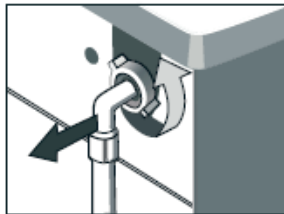

Desconecte el enchufe de la red antes de su limpeza para evitar una descarga eléctrica.

Después de utilizar la lavadora, desconecte el cable de alimentación y cierre bien la puerta para evitar que los niños se pillen con ella.

Extracción de objetos extraños

El filtro de la bomba de desagüe puede filtrar objetos extraños pequeños procedentes del lavado. Limpie el filtro periódicamente para asegurar el funcionamiento normal de la lavadora.

1. Desconecte el equipo
2. Si es necesario, espere a que el agua se haya enfriado
3. Abra la compuerta del filtro. Coloque un paño cerca para recoger el agua.
4. Cuando ya no salga más agua, desenrosque la tapa de la bomba y extráigala.
5. Retire los objetos extraños que se encuentran en el impulsor de la bomba .
6. Enrosque completamente la tapa de la bomba.
7. Cierre la compuerta del filtro

Advertencia:

Cuando esté utilizando la lavadora y dependiendo del programa seleccionado, puede haber agua caliente en la bomba. Nunca extraiga la tapa de la bomba durante el ciclo de lavado. Espere siempre a que la lavadora haya finalizado el ciclo y esté vacía. Cuando vuelva a colocar la tapa, asegúrese de que está bien apretada para que no se produzcan fugas de agua y que los niños pequeños no puedan extraerla.



Cajetín del filtro de la bomba

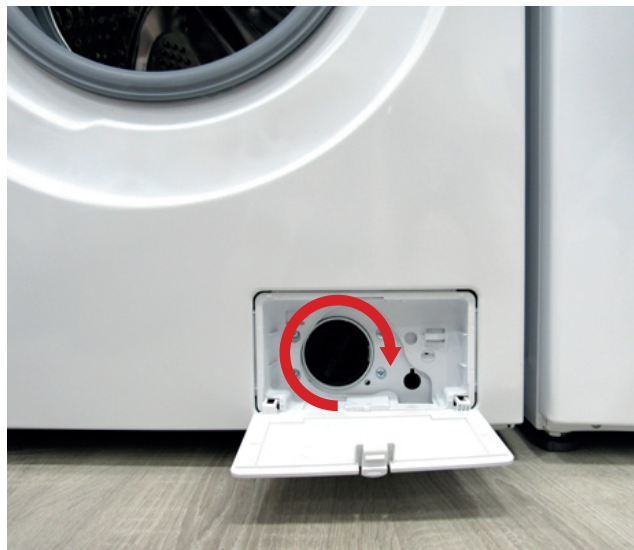

Desenroscar para abrir

FRONTAL

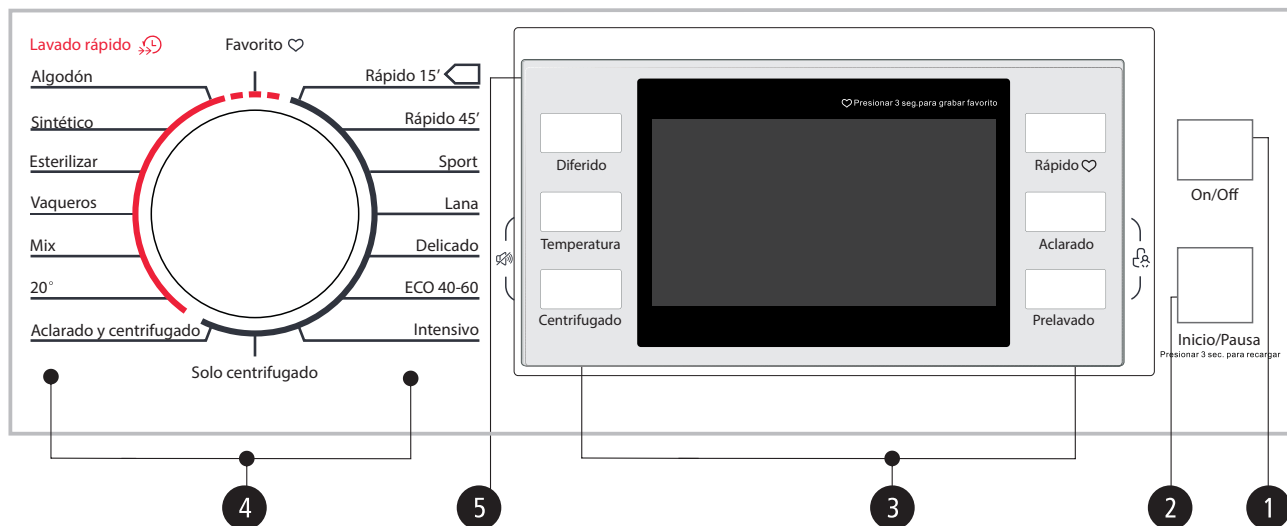

1 On / Off

Presione el botón para encender o apaga la lavadora

2 Inicio / Pausa

Presione el botón para iniciar o pausar el programa seleccionado

3 Opciones

Éstos botones le permiten añadir una función adicional al programa que se iluminará cuando esté seleccionada

4 Programas

Son los diferentes programas disponibles para el lavado

5 Pantalla

La pantalla muestra la configuración, el tiempo estimado, las opciones y los mensajes de estado de la lavadora y se mantendrá encendida durante el ciclo en todo momento

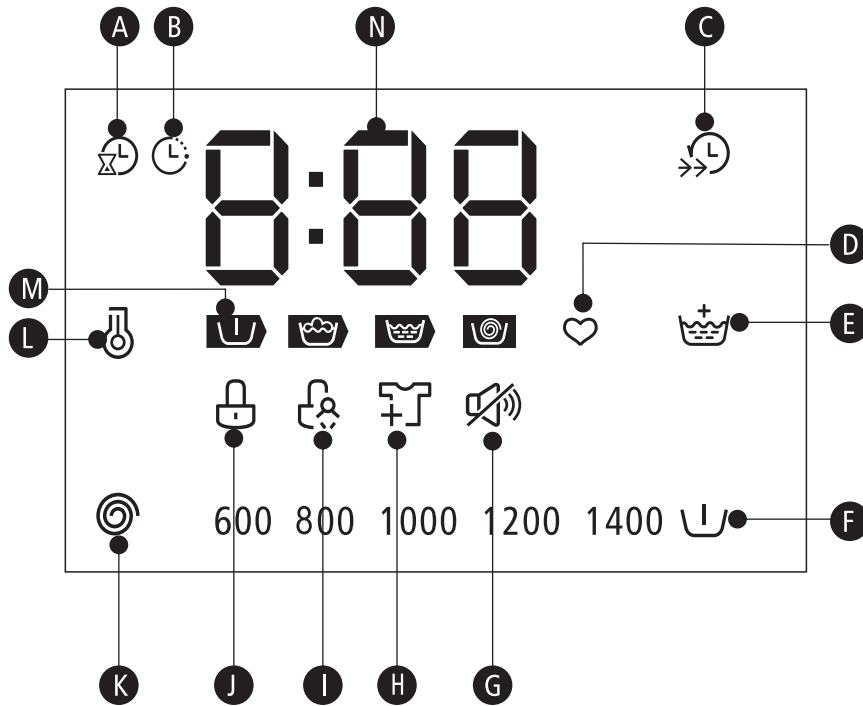

A Tiempo restante

B Tiempo de espera

C Lavado rápido

D Favoritos

E Aclarado extra

F Prelavado

M Ritmo de avance (prelavado - lavado - aclarado - centrifugado)

G Silenciar alertas

H Añadir prendas

I Bloqueo

J Bloqueo de puerta

K Velocidad del centrifugado

L Temperatura

N Tiempo de lavado	Tiempo de espera
1,25	2h
Error	Fin del ciclo
E20	End

CAJETÍN



| Detergente pre lavado:
* Solo si se ha seleccionado la función de prelavado

|| Detergente lavado:

 Suavizante

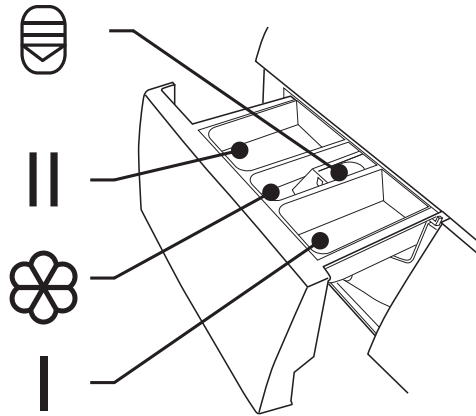
 Presionar para extraer el cajón



PROGRAMA				PROGRAMA			
Algodón	○	●	○	Intensivo		●	○
Sintético	○	●	○	ECO 40-60		●	○
Desinfección	●	●	○	Delicado		●	○
Vaqueros	○	●	○	Lana		●	○
Mix	○	●	○	Ropa de deporte	○	●	○
20°		●	○	Rápido 45'	○	●	○
Aclarado y centrifugado			○	Rápido 15'		●	○
Solo centrifugado							

TEMPERATURA

A mayor temperatura, mejor se realiza la limpieza, pero los tejidos se dañan más y pueden desteñirse o encogerse. Le indicamos la temperatura que debe seleccionar dependiendo del tipo de ropa:

90 °C

Ropa blanca de lino o algodón muy sucia (por ejemplo: manteles de café, manteles de comedor, toallas, sábanas).

60 °C

Ropa de color de lino, algodón y sintética moderadamente sucia y que destiñan en cierto grado (por ejemplo: camisas o pijamas). Lino blanco ligeramente sucio (por ejemplo: ropa interior).

40-20 °C

Agua fría: Ropa con suciedad normal (prendas sintéticas y de lana incluidas).

CENTRIGUFADO

A mayor velocidad, la ropa sale más seca pero más arrugada, aumenta el ruido y disminuye la vida útil de la lavadora. Le indicamos el grado de humedad de la ropa respecto a la velocidad de centrifugado elegida.

**600-800
RPM**

**65 %
Humedad**





















**1000-1200
RPM**

**50 %
Humedad**

**1400-1500
RPM**

**35 %
Humedad**

PROGRAMAS

Programa	Temperatura (por defecto)	Revoluciones del centrifugado (por defecto)		Carga máxima por modelo (Kg)			Funciones adicionales
				W3.9	W3.10	W3.12	
Ciclos de lavado							
Rápido 15'	Cold	800	800	2	2	2	Diferido,
Rápido 45'	40	800	800	2	2	2	Diferido,  ,  ,
Ropa de deporte	20	800	800	4,5	5	6	Diferido,  ,  ,
Lana	40	600	600	2	2	2	Diferido,  ,
Delicado	30	600	600	2	2	2	Diferido,  ,
ECO 40-60	--	1400	1500	9	10	12	Diferido,
Intensivo	40	800	800	9	10	12	Diferido,
Solo centrifugado	--	1000	1000	9	10	12	Diferido,
Aclarado y centrifugado	--	1000	1000	9	10	12	Diferido,  ,
20°	20	1000	1000	4,5	5	6	Diferido,  ,  ,
MIX	40	800	800	9	10	12	Diferido,  ,  ,  ,
Vaqueros	60	800	800	9	10	12	Diferido,  ,  ,  ,
Desinfección	--	800	800	4,5	5	6	Diferido,  ,  ,  ,
Sintético	40	1200	1200	4,5	5	6	Diferido,  ,  ,  ,
Algodón	40	1400	1500	9	10	12	Diferido,  ,  ,  ,

· Los datos anteriores son sólo de referencia, y pueden cambiar debido a las diferentes condiciones de uso real.

· Los valores dados para programas distintos del programa ECO 40-60 son sólo indicativas.

W 3.9

· En relación con el Reglamento (UE) n° 1061/2010, la clase de eficiencia energética de la UE es A+++.

Programa de prueba de energía: Intensivo 60°/40°; Velocidad: La velocidad más alta; Otra como la predeterminada. Media carga para la máquina de 9,0Kg:4,5Kg.

· Con respecto al Reglamento (UE) 2019/2023, la clase de eficiencia energética de la UE es: B. Programa de prueba de energía: ECO 40°-60°. Media carga para la máquina de 9.0Kg: 4.5Kg. Cuarto de carga para la máquina de 9.0Kg: 2.5Kg.

W 3.10

· En relación con el Reglamento (UE) n° 1061/2010, la clase de eficiencia energética de la UE es A+++.

Programa de prueba de energía: Intensivo 60°/40°; Velocidad: La velocidad más alta; Otra como la predeterminada. Media carga para la máquina de 10.0Kg: 5.0Kg.

· Con respecto al Reglamento (UE) 2019/2023, la clase de eficiencia energética de la UE es: B. Programa de prueba de energía: ECO 40°-60°. Media carga para la máquina de 10.0Kg: 5.0Kg. Cuarto de carga para la máquina de 10.0Kg: 2.5Kg.

W 3.12

· En relación con el Reglamento (UE) n° 1061/2010, la clase de eficiencia energética de la UE es A+++.

Programa de prueba de energía: Intensivo 60°/40°; Velocidad: La velocidad más alta; Otra como la predeterminada. Media carga para la máquina de 12,0Kg:6,0Kg.

· Con respecto al Reglamento (UE) 2019/2023, la clase de eficiencia energética de la UE es: B. Programa de prueba de energía: ECO 40°-60°. Media carga para la máquina de 12.0Kg: 6Kg. Cuarto de carga para la máquina de 12.0Kg: 3.0Kg.

FAVORITO

Para seleccionar un programa como favorito, desplace la ruleta de selección de programas hasta situarla en el programa que desee establecer como tal, y presione el botón "Turbo" durante 3 segundos para memorizar el programa en "Mi Favorito" (El programa por defecto de Mi Favorito es el de Algodón).

ALGODÓN

Para aumentar los efectos del lavado, se aumenta el tiempo del lavado del programa de Algodón. Recomendado para lavar la ropa de bebé y de las personas con alergias cutáneas.

SPORT

Especial para prendas deportivas. Se trata de un programa corto ya que éstas no suelen estar muy sucias, tan sólo manchadas de sudor.

RÁPIDO 15'

Este programa es adecuado para lavar rápidamente pocas prendas que no estén muy sucias.

DELICADO

Seleccione este programa para lavar las prendas delicadas. La intensidad del lavado y la velocidad son menores que las del programa Sintético. Recomendado para lavar las prendas suavemente.

LANA

Seleccione este programa para lavar las prendas de lana y cachemir en cuyas etiquetas figure "lavado a máquina". Seleccione la temperatura de lavado adecuada de acuerdo con las etiquetas de las prendas a lavar. Además, seleccione un detergente adecuado para prendas de lana y cachemir.

ACLARADO & CENTRIFUGADO

Se realiza un aclarado y un centrifugado

CENTRIFUGADO

Si has lavado ropa a mano y quieres quitarle el exceso de agua, selecciona únicamente el centrifugado.

PROGRAMAS

RÁPIDO 45'

Lavar rápidamente poca ropa y no muy sucia.

MIX

Especial para ropa mixtas con tejidos más o menos resistentes. Está preparado para lavar menos cantidad de ropa que el de Algodón, y a una temperatura más baja.

VAQUEROS

Programa especialmente diseñado para ropa vaquera.

20°

20 ° C por defecto, puede elegir agua fría.

ECO 40-60

Seleccione este programa para lavar las ropas de su bebé. Realizará una limpieza más profunda y un aclarado más abundante, para proteger mejor la piel del bebé.

SINTÉTICO

Este programa es más corto que el de algodón y la intensidad de lavado es más suave. Recomendado para lavar prendas delicadas y sintéticas, como por ejemplo: camisas, abrigos, cortinas y prendas de encaje. Reduzca la cantidad de detergente para lavar las prendas de punto debido a su entramado, ya que forma espuma fácilmente.

INTENSIVO

Para aumentar los efectos del lavado, aumenta el tiempo de lavado.

ESTERILIZAR

Lavado a alta temperatura para esterilizar prendas.

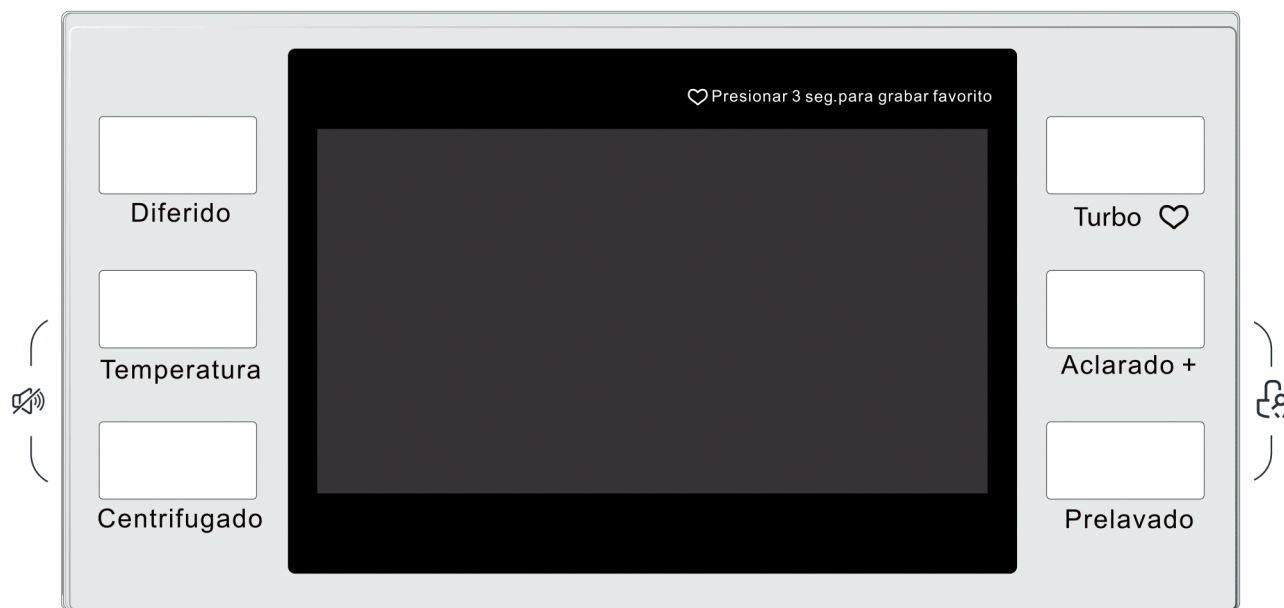

INICIO DIFERIDO

01



Gracias a esta función podrá posponer el inicio del lavado hasta un máximo de 24 horas. Para ello:

- 1- Seleccione el programa de lavado que desee realizar.
- 2- Presione el botón "Diferido" repetidamente hasta que muestre el retardo deseado en horas.
- 3- Presionar el botón Inicio/Pausa para confirmar y dejar programada la lavadora.

Para cancelar el ciclo programado, presione el botón "Diferido" hasta que en la pantalla aparezca 0H. En caso de que el lavado se haya iniciado, deberá presionar el botón Inicio/Pausa.

02

TEMPERATURA

Presione repetidamente este botón para seleccionar la temperatura en grados. Algunos programas no permiten seleccionar agua demasiado fría o caliente para no dañar los tejidos.

Se puede seleccionar desde agua fría (-), hasta 90°.





CENTRIFUGADO

03

Presione repetidamente este botón para seleccionar la velocidad de centrifugado en revoluciones por minuto. Algunos programas no permiten seleccionar una velocidad demasiado baja o alta para lavar de forma adecuada sin dañar los tejidos.

Permite seleccionar desde 800 RPM hasta 1500 RPM (16-), dependiendo del modelo.

04

TURBO

Esta función le permite acortar los tiempos de lavado hasta un 30 % de todos los programas marcados en rojo en la ruleta del selector de programas, en el frontal de la lavadora.

Para acortar un programa, seleccione el programa deseado y presione el botón "Turbo". Verá como el tiempo de lavado que muestra la pantalla se reduce.



Aclarado +
Prelavado

Aclarado Extra

Agregue un aclarado adicional al final del ciclo para remover los aditivos y perfumes del lavado con mayor eficacia.

Prelavado

Para prendas que necesiten un lavado extra, añada un pequeño ciclo previo. Recuerde que debe añadir detergente en el cajón de prelavado (I).

05



Si lo desea puede activar o desactivar los avisos sonoros de su lavadora, pulsando el botón Temperatura y Centrifugado, simultáneamente durante 3 segundos



Para prevenir la manipulación involuntaria de la lavadora o por parte de niños presione el botón de "Aclarado+" y "Prelavado" simultáneamente durante 3 segundos. Cuando acabe el programa deberá volver a presionar los dos botones para desactivar el bloqueo infantil.

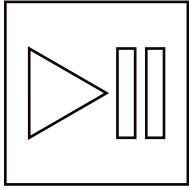

Inicio/Pausa

AÑADIR PRENDAS DURANTE EL LAVADO

Si ha olvidado añadir un prenda, puede hacerlo durante el lavado sin necesidad de reiniciar el programa. Tan solo pulse el botón "Inicio/Pausa" durante 3 segundos, hasta que oiga un sonido. A continuación espere a que la puerta se desbloquee, ábrala, introduzca la prenda, y vuelva a pulsar el botón de "Inicio/Pausa". El tiempo de desbloqueo de la puerta puede variar dependiendo del momento en el que esté el lavado.

NOTA:

ACLARADO AUTOMÁTICO

De forma automática la lavadora detectará si hay demasiada espuma, por un exceso de detergente, y realizará un aclarado extra. Esta es la razón de que aunque en la pantalla diga que tan solo queda 1 minuto de lavado, la lavadora tarde más en acabar. Además recordará al usuario que la próxima vez utilice menos detergente.

NOTA:

Si hubiera un fallo en el suministro eléctrico mientras la lavadora está en funcionamiento, una memoria especial almacena el programa seleccionado y cuando se restablezca el suministro de energía, tan solo tendrá que presionar el botón Inicio/Pausa para que continúe el programa desde el momento en que se paró.

CONSEJOS DE LAVADO SEGÚN LA OCU

1. Mirar las etiquetas

Merece la pena entretenerse un instante a mirar las recomendaciones de lavado que hace el fabricante en el etiquetado. Si se recomienda la limpieza en seco, es mejor llevar la prenda al tinte. Un dibujo similar a una cubeta con agua, con una cifra encima, indicará la temperatura máxima de lavado a máquina; si tiene una mano, quiere decir que es mejor lavar la prenda a mano; las rayas por debajo de la cubeta hacen referencia a la necesidad de un centrifugado reducido (una raya) o muy reducido o nulo (dos rayas).

2. Clasificar la colada

Según el tipo de prendas. Hay que separar la ropa de tejido o colores delicados del resto y poner el programa adecuado.

Según el color, para evitar desteñidos: por un lado la ropa blanca y la de colores claros y por otro, la de colores fuertes.

Según el grado de suciedad. En una colada normal no conviene introducir prendas muy sucias. La suciedad puede volver a depositarse sobre los tejidos, por eso una prenda poco sucia lavada con otra muy sucia puede salir de la lavadora peor de lo que entró.

3. Revisar bolsillos y cremalleras

Saca todo de los bolsillos. Hay documentos que pueden deteriorarse con el lavado y objetos que, en caso de quedar atrapados en la lavadora, pueden estropearla.

Al cerrar cremalleras, corchetes y cierres se evitan enganchones y desgarros en los tejidos.

Vuelve del revés algunas prendas, como vaqueros, géneros de punto, etc.

Las prendas delicadas pueden estar más protegidas si se lavan dentro de una redecilla.

4. Pretratar las manchas

Lo mejor para quitar una mancha es actuar con rapidez, en cuanto caiga sobre la prenda.

Si descubres la mancha justo antes de meter la prenda en la lavadora, comprobarás cómo haciendo una aplicación localizada de detergente o de un producto quitamanchas sobre ella y frotando o aclarando, los resultados mejoran (no basta con añadir un quitamanchas en la cubeta del detergente).

5. Agua fría o caliente

En principio, el programa en frío o hasta 30 °C es suficiente para lavar ropa poco sucia y con la dosis mínima de detergente, algo muy beneficioso para el medio ambiente.

A mayor suciedad, interesa decantarse por temperaturas más altas. Pero no es recomendable lavar por encima de 60 °C, entre otras cosas, por el alto consumo de energía.

6. Elegir el detergente y la dosis

Los detergentes líquidos son, en general, más suaves con la ropa que los detergentes en polvo, pero los detergentes en polvo suelen ser más eficaces contra la suciedad. La alternancia en la compra de ambos tipos de detergentes también puede ser una solución.

Para prendas delicadas existen detergentes específicos y, si quiere cuidar particularmente los colores, hay detergentes para ropa de color, en polvo o líquido según prefiera.

En cuanto a la dosificación, conviene seguir las instrucciones del fabricante del detergente, hacerlo a ojo no suele dar buenos resultados.

7. Aditivos

Algunos aditivos ya están incorporados al detergente. Por ejemplo, es típico que en su composición tengan blanqueantes químicos que sustituyen el efecto de la lejía, blanqueantes ópticos o azulantes que dan un tono más blanco, o enzimas para las manchas de proteínas, como la sangre, la leche o el huevo.

Aparte, en el mercado existe una amplia gama de productos blanqueantes, como la lejía, para prendas blancas, o los basados en el oxígeno, para prendas de color. Estos últimos suelen llevar agua oxigenada.

Los suavizantes deben usarse con prudencia. Su añadido supone suavidad, pero también pérdida de capacidad de secado en las toallas.

8. El programa de lavado

Las prendas de algodón y los tejidos resistentes se pueden poner en el programa más largo, que tiene un centrifugado normal.

Los tejidos sintéticos o las mezclas de diferentes tipos de tejidos tienen un programa más corto, con un centrifugado reducido.

Las prendas de lana o delicadas tienen un programa específico con una fase de centrifugado muy corta o inexistente.

Capacidad máxima de lavado

Tipo de tejido	6 Kg	7 Kg	8 Kg	9 Kg	10 Kg
Algodón	6,0 Kg	7,0 Kg	8,0 Kg	9,0 Kg	10 Kg
Sintético	3,0 Kg	3,5 Kg	4,0 Kg	4,5 Kg	5,0 Kg
Lana	2,0 Kg	2,0 Kg	2,0 Kg	2,0 Kg	2,0 Kg

ICONOS

LAVADO A MÁQUINA



El símbolo de lavado puede referirse a máquina o manual. Las cifras escritas en el interior de la cubeta indican la temperatura máxima.



La línea bajo la cubeta indica que la agitación mecánica debe ser reducida.



Temperatura máxima 95°C. Recomienda lavado y aclarado con acción mecánica normal. Colada: ropa blanca de algodón (sábanas, toallas, pañuelos blancos).



Temperatura máxima 60°C. Lavado y aclarado normal y centrifugado normal. Artículos de algodón de color sólidos, ropa de trabajo, camisería, etc.



Temperatura máxima 60°C. Lavado y aclarado no muy largo y centrifugado corto. Artículos de poliéster, o de algodón blancos: sábanas, camiserías, etc.



Temperatura máxima 40°C. Lavado y aclarado normal y centrifugado normal. Artículos de algodón y poliéster, algodón de colores sólidos, artículos de poliamida (nylon). Calcetines sintéticos.



Temperatura máxima 40°C. Lavado y aclarado no muy largo y centrifugado corto. Artículos de color de fibras sintéticas, ropa de punto, prendas de lana tratadas para que no se encojan.



Temperatura máxima 30°C. Lavado y aclarado no muy largo y centrifugado corto. Prendas delicadas de fibras sintéticas.

LAVADO A MANO



Solo lavado a mano, temperatura máxima de 30°C. No frotar, ni retorcer. Prendas de lana, medias, lencería fina...



Prohibición de lavado: prendas de cuero, ropa con accesorios metálicos inoxidables, etc.

LEJÍAS



En el blanqueo con lejía no se indican graduaciones, solo si el artículo puede ser tratado o no con lejía.



Puede utilizarse lejía. Únicamente en prendas blancas de algodón.



No usar lejía.

LAVADO EN SECO



Permite lavar en seco. Las letras en el interior del círculo indican distintos disolventes de limpieza en seco.



La línea bajo el círculo indica que debemos tener precaución o que existen restricciones.

ICONOS



Limpeza con todos los disolventes normales.



Limpeza con percloroetileno, disolventes fluorados y esencias minerales.



Como P, pero con restricciones de adición de agua y de temperatura.



Limpeza solo con esencias minerales.



Como F, pero con restricciones de adición de agua y de temperatura.



Prohibición de limpeza en seco.

PLANCHADO



Este símbolo significa que la prenda permite el uso de la plancha. Los puntos situados en su interior indican la temperatura máxima de planchado. Estos puntos aparecen también en la mayoría de planchas actuales.



Acepta temperatura alta: máximo 200°C. Algodón, lino, etc.



Acepta temperatura media: máximo 150°C. Lana, mezclas, poliéster.



Acepta temperatura baja: máximo 110°C. Seda natural, rayón, acetato acrílico.



No usar plancha.

SECADO



Se puede secar en secadora.



No secar en secadora ni tender sin escurrir.



Secar la prenda colgando de una cuerda.



Secar en horizontal sin colgar.

PROBLEMAS

Problema	Motivo	Solución
La lavadora no se pone en marcha.		<ul style="list-style-type: none"> - Compruebe si la puerta está bien cerrada. - Compruebe si el enchufe está bien conectado. - Compruebe si el grifo está abierto. - Compruebe si ha pulsado el botón de Inicio/Pausa.
La puerta no se abre.	El bloqueo de la máquina está activado.	- Desconecte la lavadora.
Fallo de calentamiento.	El NTC está estropeado y el tubo de calentamiento está viejo	<ul style="list-style-type: none"> - Puede lavar normalmente las prendas. - Solamente no lava con calor. - Llame inmediatamente al servicio técnico.
Hay una fuga de agua.	La conexión entre el tubo de admisión o el de desagüe y el grifo o la lavadora no está bien apretada. El tubo de desagüe está atascado	<ul style="list-style-type: none"> - Compruebe y apriete las tuberías del agua. - Limpie el tubo de desagüe y pida a un especialista que lo repare cuando sea necesario.
Sale agua por debajo de la máquina.	El tubo de admisión no está bien conectado. El tubo de desagüe tiene una fuga de agua	
El indicador o la pantalla no se encienden.	La máquina está apagada. Hay un problema en el cuadro informático. El arnés tiene un problema de conexión.	<ul style="list-style-type: none"> - Compruebe si hay corriente y si el enchufe está bien conectado. - En caso contrario, llame al servicio técnico.
Restos de detergente en el cajetín.	El polvo de lavado está húmedo y apelmazado.	<ul style="list-style-type: none"> - Limpie el cajetín. - Utilice detergentes líquidos o detergentes especiales para lavadora de tambor.
El resultado del lavado no es bueno.	Las prendas están demasiado sucias. Cantidad de detergente insuficiente	<ul style="list-style-type: none"> - Seleccione un programa adecuado. - Añada la cantidad de detergente adecuada acuerdo con las instrucciones del envase del detergente.
Ruido anormal. Gran vibración.		<ul style="list-style-type: none"> - Compruebe si se han retirado los tornillos de fijación. - Si la lavadora está sobre un suelo firme y llano. - Compruebe si hay broches, hebillas u objetos metálicos dentro. - Compruebe si las patas de la lavadora están.

Códigos de errores

ERROR EN PANTALLA	Descripción	Razón	Solución
E30	Problema con el cierre de puerta	La puerta no está cerrada correctamente	Cierre la puerta y reinicie el programa
		Si el problema continúa llame al servicio técnico.	
E10	Problema de inyección de agua durante el lavado	<ul style="list-style-type: none"> - El grifo del agua no está abierto o el agua no tiene suficiente presión. - El filtro de la válvula de entrada está bloqueado. - El tubo de entrada está retorcido. 	<ul style="list-style-type: none"> - Abra el grifo o espere hasta que el suministro de agua se vuelva normal. - Revise el filtro de la válvula de entrada. - Enderece la tubería de agua. - Compruebe los otros grifos en la habitación.
		Si el problema continúa llame al servicio técnico.	
E21	Problema de drenaje mientras se lava	<ul style="list-style-type: none"> - La manguera de salida está bloqueada o retorcida. - La bomba de drenaje está bloqueada 	<ul style="list-style-type: none"> - Desbloquear y enderezar la manguera de salida. - Lavar el filtro de la bomba de drenaje
		Si el problema continúa llame al servicio técnico.	
Si surge cualquier otro problema llame al servicio técnico.			

PRECAUCIONES SEGURIDAD

Antes de poner en funcionamiento la lavadora

Los materiales de embalaje pueden ser peligrosos para los niños. Mantenga todos los materiales de embalaje (bolsas de plástico, espumas, etc.) fuera del alcance de los niños.

- No instale la lavadora en el cuarto de baño o en un cuarto con mucha humedad ni en lugares con gases cáusticos o explosivos.
- Asegúrese de que los dispositivos de agua y eléctricos son instalados por un técnico cualificado de acuerdo con las instrucciones del fabricante (ver apartado "Instalación de la lavadora") y con la normativa local en materia de seguridad.
- Antes de poner en funcionamiento esta lavadora, retire todo el material de embalaje y tornillos de transporte. En caso contrario, la lavadora podría sufrir graves daños al lavar la ropa (ver apartado "Extracción de los tornillos de transporte").
- Antes de hacer una colada por primera vez, programe un ciclo completo de lavado sin ropa dentro.
- La lavadora solamente puede usarse en espacios interiores.

Precauciones de seguridad

- Asegúrese de desconectar el enchufe antes de proceder a la limpieza y mantenimiento de la lavadora
- Asegúrese de que todos los bolsillos están vacíos.
- Los objetos afilados y rígidos, como monedas, broches, puntas, tornillos, piedras, etc. pueden provocar grandes daños en esta máquina.
- Desconecte el enchufe y cierre el grifo cuando la máquina haya acabado de funcionar.
- Compruebe si hay agua en el tambor antes de abrir la puerta. No abra la puerta si ve que hay agua dentro.
- La puerta de cristal se puede calentar mucho durante el funcionamiento de la lavadora. Mantenga a niños y mascotas alejados de la máquina durante su funcionamiento.
- Vigile a los niños para asegurarse de que no juegan con esta máquina.
- No intente reparar usted mismo esta lavadora. La máquina podría sufrir daños o provocar una reparación problemática e incluso un funcionamiento peligroso si es reparada por una persona inexperta o no cualificada.
- Si el cable de alimentación está deteriorado, deberá ser cambiado por el fabricante o su servicio técnico a fin de evitar riesgos.
- Observe si la tensión y frecuencia de su casa se corresponden con las de la lavadora.
- No utilice ninguna toma de corriente cuya corriente nominal sea inferior a la de la lavadora. Nunca desconecte el enchufe con las manos mojadas.
- Esta máquina deberá ser reparada únicamente por personal técnico autorizado y se deberán utilizar solamente accesorios originales.
- Las aberturas no deben ser obstruidas por ninguna alfombra.

Notas de desecho:



Esta señal indica que este producto no debe eliminarse junto con otros residuos domésticos. Para evitar los posibles daños al medio ambiente o a la salud humana que representa la eliminación incontrolada de residuos, recicle correctamente para promover la reutilización sostenible de los recursos materiales. Para devolver su dispositivo usado, utilice los sistemas de recogida o póngase en contacto con la tienda donde el producto fue adquirido. Ellos enviarán este producto a un punto limpio para su reciclaje.

Precauciones en el lavado de las prendas

- Utilice agua corriente fría; también puede conectar el agua caliente de acuerdo con las condiciones locales.
- Esta lavadora es para su uso doméstico exclusivamente y ha sido diseñada solamente para el lavado de prendas adecuadas para su lavado a máquina.
- No utilice disolventes tóxicos, explosivos o inflamables. No utilice gasolina, alcohol, etc. como detergente. escoja únicamente detergentes adecuados para lavadora, especialmente de tambor.
- No intente lavar alfombras.
- Tenga cuidado de no quemarse cuando la lavadora esté desaguando el agua caliente del lavado.
- Nunca añada agua a mano durante el lavado.
- Cuando el programa haya finalizado, gire el mando a la posición de APAGADO o desconecte el enchufe de la red antes de abrir la puerta.
- Desconecte el agua y el enchufe inmediatamente después de que las prendas hayan sido lavadas.

Precauciones para proteger la lavadora

- No se suba a la lavadora ni se sienta sobre ella.
- No se apoye en la puerta de la lavadora.
- No cierre la puerta con demasiada fuerza. Si tiene dificultades para cerrar la puerta, compruebe si ha introducido demasiadas prendas o si están bien distribuidas.
- Mantenga a las mascotas alejadas de la lavadora.
- No permita que los niños jueguen con la lavadora.

Precauciones durante la manipulación de la lavadora

- Los tornillos de transporte deberán ser instalados de nuevo en la lavadora por una persona especializada.
- Desagüe el agua acumulada en la máquina.
- Manipule la máquina con cuidado. No agarre las partes salientes de la lavadora para levantarla. No utilice la puerta de la lavadora como agarrador durante su transporte.

Advertencia eléctrica

Para evitar un incendio, descarga eléctrica y otros accidentes, recuerde lo siguiente:

- Utilice solamente la tensión indicada en la placa.
- Cuando utilice la función de calentamiento, la corriente máxima en la lavadora alcanzará los 10A. Por lo tanto, asegúrese de que las unidades de suministro de energía (corriente, tensión y cable) cumplen con los requisitos normales de carga de la máquina.
- Proteja adecuadamente el cable de alimentación. Fije bien el cable de alimentación para que nadie ni nada tropiece con él y se produzcan daños. Preste especial atención a que el enchufe esté en buen estado.
- No sobrecargue el tomacorriente ni utilice un alargador de cable. La sobrecarga del cable podría provocar un incendio o una descarga eléctrica. No desconecte el enchufe con las manos mojadas.

evvo

www.evvohome.com