

evvo

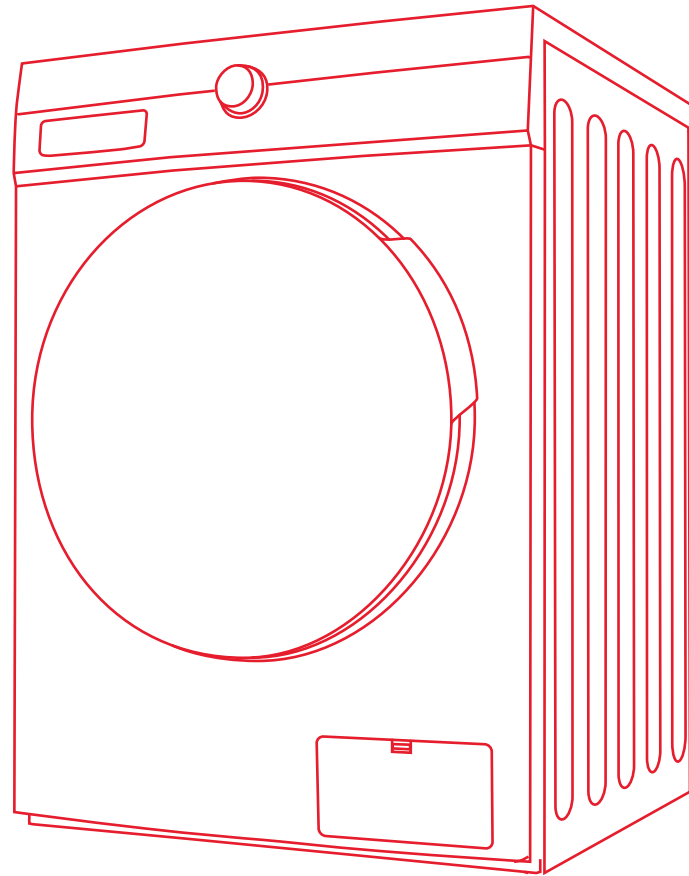

**SECADORA
PURE S10DX**

www.evvohome.com

evvo

1	CONSEJOS Y PRECAUCIONES	04
2	PRODUCTO	07
3	INSTALACIÓN	08
4	INICIO RÁPIDO	09
5	PANEL DE CONTROL	11
6	OPCIONES DE SECADO	12
7	TABLA DE PROGRAMAS	14
8	LIMPIEZA Y MANTENIMIENTO	15
9	SOLUCIÓN DE PROBLEMAS	18

Información de seguridad

ADVERTENCIA

Para evitar cualquier daño a su vida o propiedad y la de otros, debe seguir las notas de seguridad.

- Este producto pertenece a la categoría de electrodomésticos y solo para secar textiles que hayan sido lavados con agua en el hogar. ¡Preste atención a la seguridad del uso de energía durante la operación!
- Debe utilizarse la fuente de alimentación con puesta a tierra fiable. Su cable de tierra debe estar enterrado bajo tierra y no debe estar conectado con los servicios públicos como la tubería de agua de la ciudad o la tubería de gas, etc. El cable de tierra y el cable nulo deben distinguirse y no deben conectarse juntos.
- El cable de alimentación debe cumplir con IEC y debe poder soportar una corriente superior a 16A. Para garantizar su seguridad y la de su familia, realice una mejora de inmediato si el uso de energía en su hogar no cumple con los requisitos mencionados anteriormente.
- No coloque más carga de la recomendada. Obedezca el volumen máximo de carga. Consulte el capítulo relacionado en el manual del usuario.
- Que la secadora no debe utilizarse si se han utilizado productos químicos industriales para la limpieza.
- No seque prendas sin lavar en la secadora.

• Artículos que se han ensuciado con sustancias como cocinar

El aceite, la acetona, el alcohol, la gasolina, el queroseno, los quitamanchas, la trementina, las ceras y los quitaceras deben lavarse en agua caliente con una cantidad extra de detergente antes de secarlos en la secadora.

• Los artículos como gomaespuma (espuma de látex), gorros de ducha, textiles impermeables, artículos con respaldo de goma y ropa o almohadas con almohadillas de goma espuma no deben secarse en la secadora.

• Los suavizantes de telas o productos similares deben usarse según lo especificado en las instrucciones del suavizante de telas.

• La parte final de un ciclo de secadora ocurre sin calor (ciclo de enfriamiento) para asegurar que las prendas se dejen a una temperatura que asegure que las prendas no se dañen.

• La trampa de pelusa debe limpiarse con frecuencia.

• No se debe permitir que la pelusa se acumule alrededor de la secadora.

• Debe proporcionarse una ventilación adecuada para evitar la espalda

flujo de gases en la habitación desde el aparato que quema otros

combustibles, incluidos los fuegos abiertos.

• El aire de escape no debe descargarse en una chimenea que esté utilizado para expulsar humos de aparatos que queman gas u otros combustibles.

- El aparato no debe instalarse detrás de una puerta con cerradura, una puerta corredera o una puerta con bisagra en el lado opuesto al de la secadora. De tal manera que se restringe una apertura completa de la puerta de la secadora.

- Los artículos afectados por el aceite pueden encenderse espontáneamente, especialmente cuando se exponen a fuentes de calor, como en una secadora.

Los artículos se calientan, provocando una reacción de oxidación en el aceite. La oxidación genera calor. Si el calor no puede escapar, los artículos pueden calentarse lo suficiente como para incendiarse. Apilar, apilar o almacenar artículos afectados por el aceite puede evitar que el calor se escape y, por lo tanto, crear un peligro de incendio.

- Si es inevitable que las telas que contienen aceite vegetal o de cocina o que hayan sido contaminadas por productos para el cuidado del cabello se coloquen en una secadora, primero deben lavarse en agua caliente con detergente adicional; esto reducirá, pero no eliminará, el peligro.

- El aparato no debe volcarse durante el uso normal o el mantenimiento.

- Retire todos los objetos de los bolsillos, como encendedores y fósforos.

- Este aparato puede ser utilizado por niños a partir de 8 años y personas con capacidades físicas, sensoriales o mentales reducidas o con falta de experiencia y conocimiento si han recibido supervisión o instrucciones sobre el uso del aparato de forma segura y comprenden los peligros involucrados. Los niños no deben jugar con el aparato. Los niños no deben realizar la limpieza y el mantenimiento del usuario sin supervisión (esta advertencia es solo para el mercado EUROPEO)

- El electrodoméstico no está diseñado para ser utilizado por personas (incluidos niños) con capacidades físicas, sensoriales o mentales reducidas, o con falta de experiencia y conocimiento, a menos que hayan recibido supervisión o instrucciones sobre el uso del electrodoméstico por una persona responsable de su seguridad.

- Si el cable de alimentación está dañado, debe ser reemplazado por el fabricante, su agente de servicio o personas calificadas de manera similar para evitar un peligro.

- Este aparato es solo para uso en interiores.

- Las aberturas no deben estar obstruidas por una alfombra.

- Los niños menores de 3 años deben mantenerse alejados a menos que estén bajo supervisión continua.

- Si el aparato tiene una temperatura alta anormalmente, por favor saque el enchufe de correo inmediatamente.

- Retire todos los paquetes antes de usar el aparato.

De lo contrario, pueden producirse daños graves.

- El aparato contiene un refrigerante R290 respetuoso con el medio ambiente pero inflamable.

- Mantener alejado de llamas abiertas y otras fuentes de ignición.



ADVERTENCIA: RIESGO DE INCENDIO

ADVERTENCIA

- Nunca detenga una secadora antes de que finalice el ciclo de secado, de lo contrario se difundirá demasiado calor y puede causar daños.
- El aparato no debe alimentarse a través de un dispositivo de conmutación, como un temporizador, o conectado a un circuito que una empresa de servicios públicos enciende y apaga regularmente.
- En el recinto del aparato o en la estructura empotrada, mantenga las aberturas de ventilación libres de obstrucciones.
- No dañe el circuito refrigerante.



Eliminación correcta de este producto:

Esta marca indica que este producto no debe desecharse con otros residuos domésticos en toda la UE. Para evitar posibles daños al medio ambiente o la salud humana por la eliminación incontrolada de desechos, recíclelos de manera responsable para promover la reutilización sostenible de los recursos materiales. Para devolver su dispositivo usado, utilice los sistemas de devolución y recolección o comuníquese con el minorista donde compró el producto. Pueden llevar este producto para un reciclaje seguro para el medio ambiente.

PRODUCTO

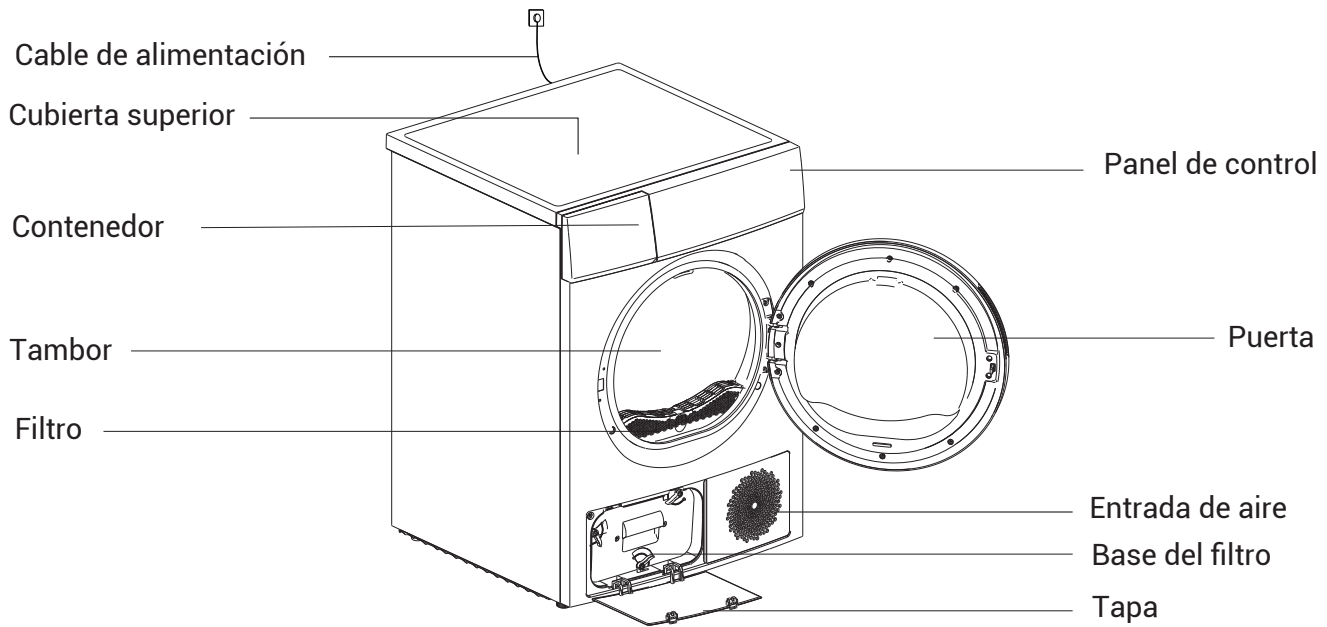

Accesorios

Las siguientes piezas son opcionales para modelos específicos.

Si su secadora tiene las siguientes piezas, use guantes e instálelos según las instrucciones a continuación.

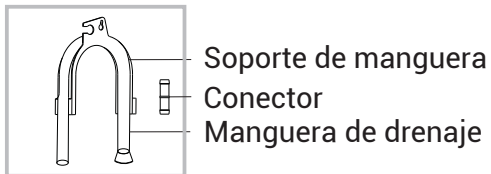

NOTA: El gráfico del producto es solo de referencia

INSTALACIÓN

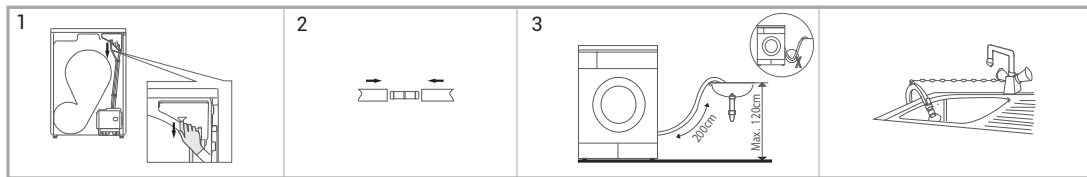

1. Retire la manguera de drenaje de la cubierta
2. Inserte la manguera de drenaje y la manguera de drenaje externa en el conector.
3. Coloque el soporte de la manguera en el lavabo o fregadero.

Transporte

Mover con precaución. No agarre ninguna parte saliente de la máquina. La puerta de la máquina no se puede utilizar como manija para la entrega. Si la secadora no se puede transportar en posición vertical, la secadora podría inclinarse a la derecha menos de 30 °.

Posición de instalación

1. Se recomienda que, para su comodidad, la máquina se coloque cerca de su lavadora.
2. La secadora debe instalarse en un lugar limpio, donde no se acumule suciedad. El aire debe poder circular libremente por todo el aparato. No obstruya la entrada de aire frontal o las rejillas de entrada de aire en la parte trasera de la máquina.
3. Para mantener la vibración y el ruido dentro del nivel mínimo cuando la secadora está en uso, debe colocarse sobre una superficie firme y nivelada.
4. Nunca se deben quitar los pies. No restrinja el espacio libre del piso a través de alfombras de pelo largo, listones de madera o similares. Esto podría provocar una acumulación de calor que interferiría con el funcionamiento del aparato.

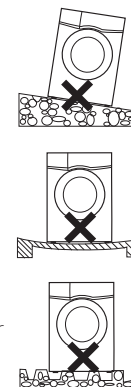

Ajuste de nivel

Una vez en su posición operativa permanente, Compruebe que la secadora esté absolutamente nivelada con la ayuda de un nivel de burbuja. Si no es así, ajuste los pies con una herramienta.

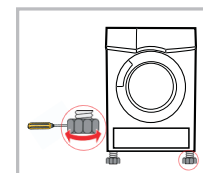

Conexión de la fuente de alimentación

1. Asegúrese de que el voltaje de la fuente de alimentación sea el mismo que la especificación eléctrica de la secadora.
2. No conecte la secadora con la placa de conexión de alimentación, el enchufe o enchufe universal, no utilice adaptadores de enchufes múltiples ni cables de extensión.

INICIO RÁPIDO

NOTA: Antes de usar, asegúrese de que todo está instalado correctamente.

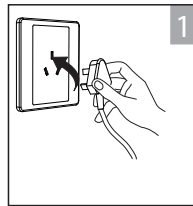

Enchufar

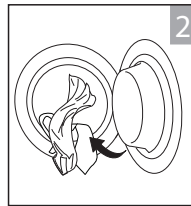

Cargar

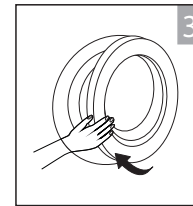

Cerrar puerta

Secado



Encender >



Seleccionar programa >



Seleccionar función >



Iniciar

Después del secado

Pitidos o "0;00" en la pantalla

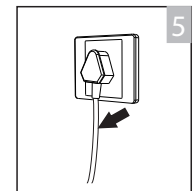
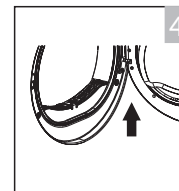
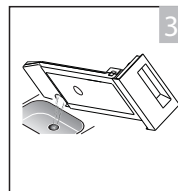
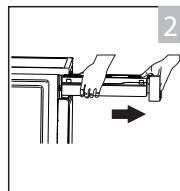
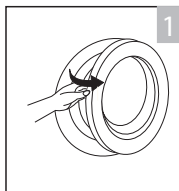

1. Abrir la puerta y sacar la colada
2. Sacar el contenedor
3. Vaciar el agua condensada
4. Limpiar el filtro
5. Desenchufar

NOTA: Si se utiliza la toma con un interruptor, presione el interruptor para apagar la alimentación directamente.

Antes de cada secado

- Dejar reposar 2 horas después del transporte. Antes del primer uso, utilice una tela suave para limpiar el interior del tambor.

1. Ponga unos trapos limpios en el tambor.

2. Conecte la alimentación, presione **【On / Off】**.

3. Seleccione el programa **【Refrescar】**, presione el botón **【Inicio / Pausa】**.

4. Después de finalizar este programa, siga las instrucciones de "limpieza y mantenimiento"

- Durante el secado, el compresor y el agua generarán un ruido que es completamente normal.

1. Antes de secar, centrifugue bien la ropa en la lavadora. La alta velocidad de centrifugado puede reducir el tiempo de secado y ahorrar energía.

2. Para un resultado de secado uniforme, clasifique la ropa según el tipo de tejido y el programa de secado.

3. Antes de secar, cierre cremalleras, ganchos, abroche los botones, ate los cinturones de tela, etc.

4. No seque demasiado la ropa, ya que la ropa demasiado seca puede arrugarse fácilmente.

5. No seque los artículos que contengan caucho o materiales elásticos similares.











6. Mantenga limpia el área alrededor de la secadora mientras esté en funcionamiento. Si hay polvo de carbón o harina alrededor, puede causar una explosión.

7. La puerta se puede abrir solo después de que finalice el programa de la secadora para evitar que la piel humana se queme con el vapor caliente o la secadora sobrecalentada.

8. Limpie el filtro de pelusa y el recipiente vacío después de cada uso para evitar prolongar el tiempo de secado y el consumo de energía.

9. No seque esta ropa después del proceso de limpieza en seco.

10. Elija el programa relacionado cuando se trate de prendas de lana, para que la tela sea más fresca y esponjosa. Peso de referencia de la ropa seca:



	Tejido mixto (800gr aprox.)		Chaqueta algodón (800gr aprox.)		Vaqueros (800gr aprox.)		Edredón algodón (900gr aprox.)		Sábana algodón (600gr aprox.)		Calcetines (50gr aprox.)
	Ropa de trabajo (1120gr aprox.)		Prendas de dormir (200gr aprox.)		Camisa algodón (300gr aprox.)		Camiseta algodón (180gr aprox.)		Pantalones cortos (70gr aprox.)		

PRECAUCIÓN

- Nunca sobrecargue.

- No apto para textiles con gotas de agua. La secadora podría dañarse, incluso incendiarse.

Preste atención al uso de la secadora si los materiales de su ropa no se pueden secar con ella o contienen los siguientes símbolos:

	Secado		Normal		No secado normal		No secado		Secar al aire/Colgar		Escurrir
	Secado liso		En la sombra		Lavado en seco		No lavar en seco		Limpieza en seco normal con solvente		Limpieza en seco normal con disolvente de petróleo

PANEL DE CONTROL



- 1 **On/Off:** La máquina se enciende o se apaga.
- 2 **Inicio/Pausa:** Pulse el botón para iniciar o pausar el secado.
- 3 **Opción:** Estos botones se utilizan para configurar funciones adicionales.
- 4 **Pantalla:** Esta pantalla muestra la configuración, el tiempo restante estimado y los mensajes de estado de su secadora.
- 5 **Programas:** Se pueden seleccionar diferentes ciclos de secado según las necesidades del usuario para garantizar los resultados.



El ciclo de secado de lana de esta máquina ha sido aprobado por The Woolmark Company para el secado de productos de lana que se pueden secar a máquina, siempre que los productos se sequen de acuerdo con las instrucciones de la etiqueta de la prenda y las emitidas por el fabricante de esta secadora. M1716

	Diferido		Nivel de Secado (4 niveles) (****)
	Tiempo		Indicador luz del tambor
	Bloqueo infantil		Indicador de sonido
	Tiempo restante/mensaje error		Modo antiarrugas
	Fase del ciclo		Favoritos
	Limpiar filtros (advertencia)		Plancha
	Contenedor de agua vacío (advertencia)		Silencio

OPCIONES DE SECADO

Diferido

Diferido

Esta función se utiliza para retrasar el tiempo de secado de la ropa, el tiempo máximo de retraso es de 12 horas. El programa comenzará después de x horas. Cuando comienza el programa de demora, el tiempo comienza a contar regresivamente en la pantalla y el icono de demora parpadea.

1. Cargue su ropa y asegúrese de que la puerta de la máquina esté cerrada.
2. Pulse el botón **【On/ Off】** luego gire el mando selector de programas y seleccione el programa deseado.
3. Puede seleccionar las funciones **【Antiarrugas】** o **【Señal】** según sus necesidades.
4. Pulse el botón **【Diferido】**.
5. Continúe presionando **【Diferido】** para seleccionar el tiempo de retraso.
6. Después de presionar el botón **【Inicio / Pausa】**, la secadora comenzará a funcionar. El procedimiento de secado se realizará automáticamente cuando finalice el tiempo de retraso.
7. Si presiona el botón **【Inicio / Pausa】** nuevamente, la función de retraso se pausará.
8. Si desea cancelar la función "Diferido", presione el botón **【On / Off】**

Tiempo

Tiempo

Cuando se selecciona el programa tibio, frío o refrescar, el botón **【Tiempo】** se puede usar para ajustar el tiempo de secado en 10 min.

Intensidad

Intensidad / Nivel secado

Úselo para ajustar el nivel de secado de la ropa. Hay cuatro grados.

Nivel Secado

El tiempo de secado de los cuatro grados aumenta 3 minutos en cada grado.

1. La función de intensidad se puede activar solo antes de que comience el programa.
2. Presione el botón **【Intensidad】** o **【Nivel de secado】** repetidamente para seleccionar el tiempo de secado.
3. Excepto el **【Plancha】** **【Delicado】** **【Lana】** **【Tibio】** **【Frío】** **【Refrescar】**, todos los otros programas se pueden configurar con la función **【Intensidad】** o **【Nivel secado】**

Luz

Luz

La lámpara dentro del tambor se encenderá durante aproximadamente 3 minutos cuando se presione el botón o 1 minuto cuando la puerta esté abierta.

Señal

Señal

Enciende o apaga el sonido. En estado general, el sonido está encendido. Por favor tóquelo si es necesario. Cuando el sonido está encendido:

1. La secadora emitirá el sonido principal si presiona los botones de función adicionales.
2. Si se gira la ruleta del programa cuando la secadora está funcionando, la secadora le recordará al usuario que es una selección de programa no válida.
3. Cuando finalice el programa de secado, el timbre sonará para recordárselo al usuario.

Anti arrugas

Antiarrugas

Al final del ciclo de secado, el tiempo predeterminado del antiarrugas es de 30 minutos.

Se pueden seleccionar 60 minutos o 90 minutos;

Esta función evita que la ropa se arrugue. La ropa se puede sacar durante el programa antiarrugas, excepto **【Frío】** , **【Lana】** y **【Refrescar】** , todos los demás programas tienen esta función.

Favoritos

Favoritos

Se utiliza para definir y guardar sus programas favoritos que se utilizan con frecuencia.

1. Utilice la ruleta de programas para seleccionar el programa requerido y otras funciones de secado.
2. Mantenga pulsado el botón con **【❤️】** durante 3 segundos hasta que suene el pitido y se guarde el programa requerido.
3. Gire el selector de programas a la posición **【Favoritos】** y podrá iniciar sus programas favoritos. Si desea cambiar la configuración de **【Favoritos】** , repita los pasos (1) y (2).

Bloqueo Infantil

Bloqueo infantil

1. Esta máquina incorpora un bloqueo especial de seguridad para niños, que puede evitar que los niños presionen botones descuidadamente o hagan una operación no deseada.

2. Cuando la secadora esté en funcionamiento, presione los botones **【Antiarrugas】** y **【Señal】** o **【Antiarrugas】** o **【Silencio】** y **【Nivel de secado】** al mismo tiempo durante más de 3 segundos para encender la función de bloqueo. Cuando se configura la función de bloqueo infantil, la pantalla mostrará el icono de bloqueo infantil y ninguna tecla puede afectar a la secadora, excepto el botón **【On / Off】** . Para activar la función de bloqueo infantil, los botones **【Antiarrugas】** y **【Señal】** o **【Silencio】** y **【Nivel de secado】** se deben presionar al mismo tiempo durante más de 3 segundos.

Silencio

Silencio

La velocidad de rotación del tambor disminuirá para reducir el ruido de la secadora, pero el tiempo de secado será mayor.

PROGRAMAS

TABLA DE PROGRAMAS

Programa		Peso	Propiedades	Diferido	Tiempo
Algodón	Extra	10 Kg	Para secar prendas de algodón. Nivel de secado: extra seco.	Si	No
	Normal		Para secar prendas de algodón. Nivel de secado: armario seco		
	Plancha		Para secar prendas de algodón. Nivel de secado: aplicable a plancha		
Delicado	Delicado	1 Kg	Para secar ropa delicada apta para secar o ropa que se aconseja lavar a mano a una temperatura más baja.	Si	No
Mixto	Mixto	4 Kg	Si no puede determinar cuál es el material de la ropa, elija Mixto.	Si	No
Sintético	Extra	4 Kg	Para secar tejidos sintéticos gruesos o multicapa. Nivel de secado: extra seco.	Si	No
	Normal		Para secar tejidos finos sintéticos que no se planchan, como camisas de fácil cuidado. mantelería, ropa bebe, calcetines.		
Lana	Lana	1 Kg	Para lana fresca y esponjosa (no se puede usar para secar)	Si	No
			Secar algunas prendas lavables a máquina.	Si	Si
Especial	Vaqueros	5 Kg	Para secar vaqueros que giran a altas velocidades en la lavadora.	Si	No
	Ropa cama	5 Kg	Para secar sábanas u otros tejidos de gran tamaño.		
	De deporte	3 Kg	Para secar ropa deportiva, tejidos finos, poliéster, que no se planchan.		
	Camisas	1 Kg	Para prendas de fácil cuidado como camisas y blusas con mecanismo antiarrugas para un mínimo esfuerzo de planchado. Coloque la ropa suelta en la secadora. Una vez seco cuélguelo en una percha.		
Favoritos	Favoritos	—	Defina y guarde su programa favorito.	Si	—
Tiempo	Templado	—	Para calentar ropa: mín 10 min. máx 120/180 min (en pasos de 10 min).	Si	Si
	Frío	—	Airea la ropa sin calentar; mín 10 min. máx 30 min. (en pasos de 10 min).		
	Refrescar	1 Kg	Para refrescar ropa que se ha estado en ambientes cerrados durante mucho tiempo mín. de 20 min. máx. de 150 min.(en pasos de 10 min).		

LIMPIEZA Y MANTENIMIENTO

Vaciar el recipiente de agua

1. Sostenga y saque el recipiente de agua con las dos manos.
2. Inclíne el recipiente de agua, vierta el agua condensada en el recipiente.
3. Vuelva a instalar el recipiente de agua.

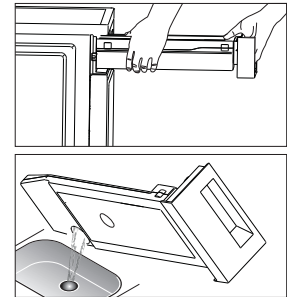

PRECAUCIÓN

- Vacíe el recipiente de agua después de cada uso. De lo contrario, el programa se detendrá y se iluminará el icono "E".
- Después de vaciar el recipiente, la secadora puede reiniciarse presionando el botón **【Inicio / Pausa】**.
- No beba el agua condensada.
- No utilice la secadora sin el depósito de agua.

Limpiar los filtros

Esta secadora tiene un filtro de pelusas en la puerta principal y un filtro frente al intercambiador de calor para mayor protección. Asegúrese de limpiar los filtros después de cada ciclo.

Limpiar el filtro de la puerta

1. Abra la puerta.
2. Saque la puerta del filtro.
3. Abra el filtro y retire las pelusas del filtro, límpielo con agua corriente.
4. Seque bien la puerta del filtro antes de volver a instalarla.

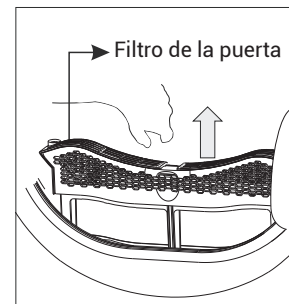

NOTA: Observe la dirección antes de insertar la puerta del filtro.

Limpiar la base del filtro

1. Abra la tapa.
2. Destrabe las tres palancas de bloqueo y saque la manija del filtro.
3. Retire la base del filtro y límpiela.
Si hay demasiadas pelusas en el filtro, límpielo con agua corriente. Seque bien el filtro antes de volver a instalarlo.
4. Limpie las juntas de goma tanto en el filtro como en el mango.
5. Vuelva a insertar el filtro.
6. Bloquee las tres palancas de bloqueo y asegúrese de que las palancas estén en la posición de bloqueo correcta.
7. Cierre la tapa hasta que escuche un clic.

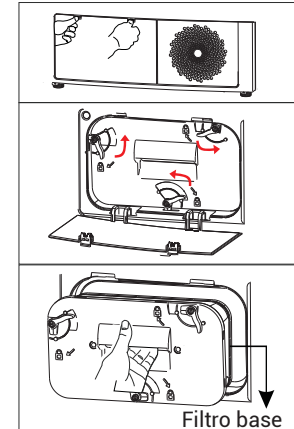

NOTA

- La pelusa acumulada en el filtro bloqueará la circulación del aire, lo que aumentará el tiempo de secado y el consumo de energía.
- ¡Desconecte el cable de alimentación antes de limpiar!
- ¡No opere la secadora sin el filtro!
- Limpie el filtro después de cada ciclo para evitar la acumulación de pelusas dentro de la secadora.

Limpiar el intercambiador de calor

ADVERTENCIA

No toque el intercambiador de calor con la mano, ya que puede provocar lesiones.

- Según sea necesario, aprox. una vez cada 2 meses, retire las pelusas del intercambiador de calor con una aspiradora con un cepillo para polvo adjunto. Limpiar el intercambiador de calor sin aplicar presión. De lo contrario, el intercambiador de calor podría resultar dañado.

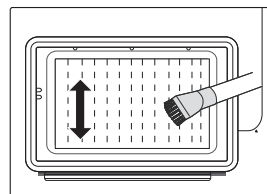

Limpeza de la secadora

ADVERTENCIA

¡Desconecte el cable de alimentación antes de limpiar!

Limpiar la secadora con un paño humedecido únicamente con agua limpia. De lo contrario, los limpiadores químicos pueden dañar las superficies de plástico y otras partes.

Use guantes al limpiar.

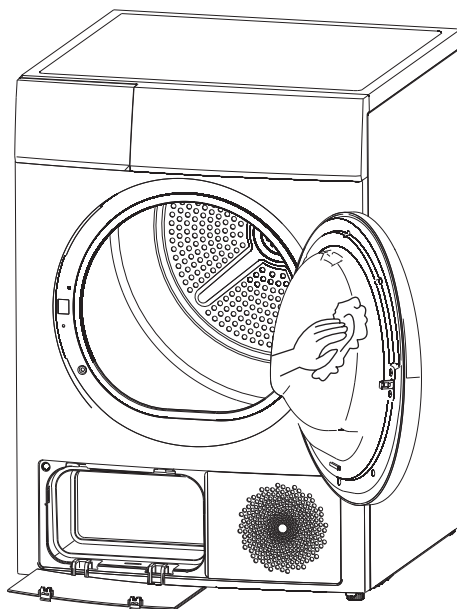

- Prepare un paño húmedo humedecido con agua limpia.
- Limpiar la puerta, especialmente la ventana interior. Limpiar la junta alrededor del soporte delantero.
- Limpie el sensor de humedad en el costado del tambor.
- Saque todos los filtros, limpie el sellado y el túnel de aire. Antes de encender la secadora, seque todas las piezas con un paño suave.

SOLUCIÓN DE PROBLEMAS

Problema	Solución
No se enciende la pantalla	<ul style="list-style-type: none">• Comprobar que haya red eléctrica.• Comprobar que esté enchufada la máquina.• Comprobar el programa seleccionado.• Presionar el botón "On/Off".
 Está encendido	<ul style="list-style-type: none">• Vaciar el contenedor de agua.• Si la luz sigue encendida, contactar con el servicio técnico.
 Está encendido	<ul style="list-style-type: none">• Limpiar el intercambiador de calor.• Limpiar el filtro de pelusa transparente.
La secadora no se inicia	<ul style="list-style-type: none">• Comprobar que la puerta esté cerrada.• Comprobar que se ha puesto el programa.• Comprobar que se ha seleccionado el botón de inicio.
No se alcanzó el grado de secado o tiempo de secado es demasiado largo	<ul style="list-style-type: none">• Limpiar el filtro de pelusa y el intercambiador de calor.• Vaciar el contenedor de agua.• Revise la manguera de drenaje.• El lugar de instalación de la secadora es demasiado reducido.• Limpiar los sensores de humedad.• Mantenga limpia la entrada de aire.• Utilice un programa de nivel de intensidad de secado más alto u otro programa de tiempo.

CÓDIGOS DE ERROR

Descripción	Razón	Solución
"E32" / "Bloqueo infantil +6H"	Error del sensor de humedad	Contactar con EVVO
"E33" / "Bloqueo infantil +9H"	Error del sensor de Temperatura	
"E64"	Error de comunicación del motor BLDC	
"E82"	Error de comunicación de PCB	

PRECAUCIÓN

- Solo los técnicos autorizados pueden realizar reparaciones.
- Antes de llamar al servicio técnico, compruebe si se ha solucionado el problema usted mismo o si ha seguido las instrucciones del manual.
- Si el LED muestra otro mensaje y la secadora no funciona, llame al servicio técnico.

evvo

**Para más información visite nuestra página:
www.evvohome.com**