

eyyo

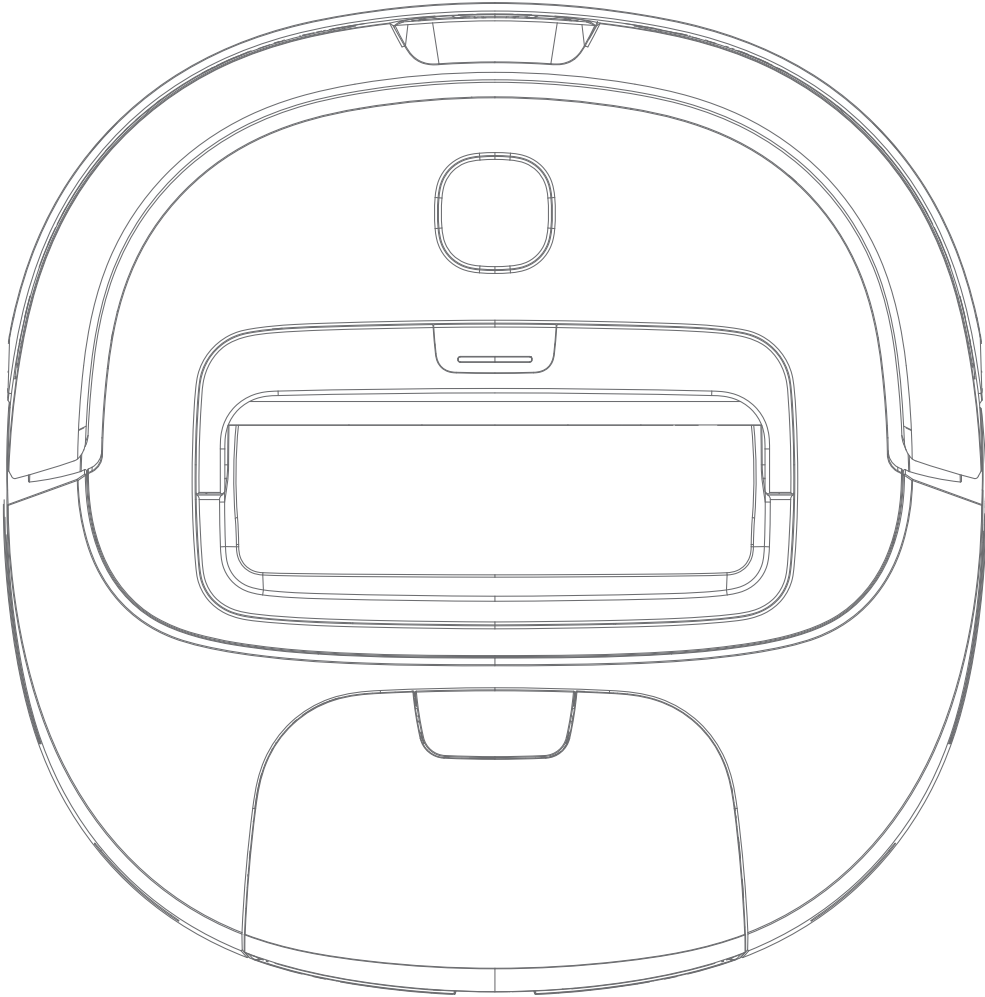

ROBOT R3

www.evvohome.com

evvo

1	CONSEJOS Y PRECAUCIONES	04
2	DESCRIPCIÓN DEL PRODUCTO	06
3	COMPONENTES DEL PRODUCTO	07
4	USO DEL ROBOT	08
5	USO DEL CONTROL REMOTO	09
6	MANTENIMIENTO REGULAR	10
7	SOLUCIÓN DE PROBLEMAS	11

IMPORTANTE

Antes de conectar al suministro eléctrico, haga un control visual para verificar que el robot esté intacto y que no haya sufrido daños durante el transporte.

ADVERTENCIAS IMPORTANTES DE SEGURIDAD

- No emplee el robot de una manera diferente a la descrita en el presente manual.
- Antes de utilizar por primera vez el robot, retire el embalaje y los materiales promocionales.
- Antes de usar retire todos los objetos que puedan obstaculizar la limpieza (cables, papeles, ropa o cortinas que lleguen al suelo)
- Si en la zona a limpiar hay escaleras, coloque la pared virtual a al menos 15 cm del primer escalón. Esta distancia garantiza la mejor protección contra posibles caídas..
- No se siente ni coloque objetos sobre el robot.
- Use la aspiradora solamente en hogares y a temperaturas de entre 0 y 40°C.
- Antes de usar, asegúrese de que el colector de polvo y el paño de fregado estén bien colocados.
- No ponga pelo, dedos u otras partes del cuerpo cerca del cepillo principal. Mantenga limpios el cepillo principal y la boca de la aspiradora, retire el pelo y el polvo que podrían afectar la succión y la calidad de la limpieza.
- No use el robot en suelos mojados o húmedos.
- No aspire líquidos, cigarrillos encendidos, astillas y objetos afilados, cerillas, sustancias inflamables, pedazos grandes de papel, bolsas de plástico u otros objetos que puedan dañar el robot.
- No deje que la aspiradora circule encima de cables sueltos.
- Apague el robot para su limpieza y mantenimiento.
- Evite la luz directa del sol ya que puede reducir la sensibilidad de los sensores infrarrojos.
- Al fregar, asegure la alfombra para evitar que el robot no pase por ella. Si el paño de fregado y el depósito de agua están instalados, la limpieza podría interrumpirse si la alfombra se moja por accidente.
- No coloque el robot en lugares desde donde podría caer fácilmente (mesas, sillas).
- Antes de poner a cargar el robot, asegúrese de que la base esté bien conectada.

- Las temperaturas extremas o el uso indebido podrían causar fugas de líquido de batería. Si este entrase en contacto con la piel, lávelo de inmediato bajo agua corriente. En caso de contacto con los ojos, enjuague de inmediato bajo agua corriente al menos diez minutos. Procure asistencia médica.
- Si desea desechar el producto, primero retire la batería.
- Verifique que la tensión de red se corresponda a los valores indicados en la placa. No enchufe el robot en regletas o extensiones de cable.
- Al desenchufar el robot, no tire del cable, sino del enchufe.
- No permita que el robot sea usado como juguete.
- No emplee sustancias agresivas o telas ásperas para limpiar el robot.
- El robot está destinado únicamente para uso hogareño; no está destinado para uso comercial.
- No sumerja el cable, el enchufe o el robot en agua u otro líquido.
- No repare usted mismo el robot, diríjase al servicio técnico y evite lesiones por manipulación indebida.
- Los niños mayores de 8 años y las personas mayores o con capacidades físicas o mentales reducidas, o con insuficiente experiencia y conocimientos pueden utilizar el robot únicamente bajo supervisión o si se les ha enseñado a utilizarlo de una manera segura y son conscientes de los eventuales riesgos. El mantenimiento y limpieza realizados por el usuario no pueden ser llevados a cabo por niños menores de 8 años y sin supervisión. Los niños menores de 8 años deben mantenerse fuera del alcance del robot y su cable. Los niños no deben jugar con el robot.
- Evite que los niños menores de 3 años accedan al robot a menos que estén bajo supervisión permanente.
- El fabricante y el importador a la Unión Europea no asumen responsabilidad por daños causados por el uso del robot, como lesiones, quemaduras, daños a otros objetos, etc.
- Si el cable de alimentación está dañado, hágalo reemplazar por un servicio especializado para evitar situaciones peligrosas. Se prohíbe el uso del robot con el cable de alimentación dañado.
- La aspiradora debe usarse únicamente con el adaptador de red original que viene incluido. Evite situaciones peligrosas, no use otro tipo de adaptador. .

NOTA: En caso de incumplimiento de las instrucciones del fabricante, cualquier reparación no será reconocida por la garantía. Asegúrese de haber desempacado todos los accesorios incluidos. Se recomienda guardar la caja y el material de embalaje original y el manual por la duración de la garantía.

DESCRIPCIÓN DEL PRODUCTO

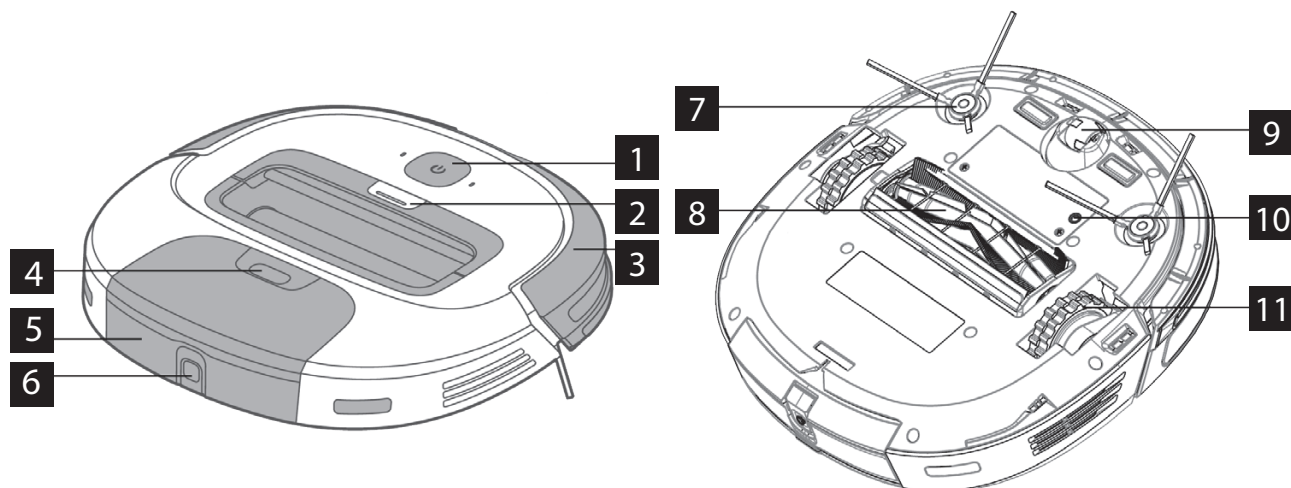

PARTES DEL PRODUCTO

- 1 Botón encender/apagar
- 2 Cubierta del cepillo principal
- 3 Parachoques
- 4 Botón para liberar el colector de polvo
- 5 Recipiente para suciedad
- 6 Botón para vaciar el colector de polvo

- 7 Cepillo lateral
- 8 Cepillo principal
- 9 Rueda universal
- 10 Botón RESET
- 11 Rueda motriz

COMPONENTES DEL PRODUCTO

1



2



3



4

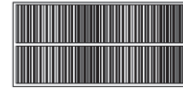

5



6



7



8



LISTA DE COMPONENTES

1 Estación base

2 Cepillos izquierdo y derecho

3 Cinta magnética

4 Filtro de repuesto

5 Cepillo de limpieza

6 Manual de uso

7 Control remoto

8 Adaptador

USO DEL ROBOT

CARGA

NOTA: Si la aspiradora no encuentra automáticamente la base de carga, hay que llevarla a ella a mano para que pueda cargarse.



1. Ubique la base de carga contra la pared y retire todos los obstáculos a un radio de 1,5 metros.
2. Ponga la aspiradora en la base y asegúrese de que los contactos se toquen. Empieza a parpadear una luz blanca que indica que la aspiradora se está cargando. Antes de usar por primera vez, deje que la aspiradora se cargue durante 12 horas.

INSTALACIÓN DE LOS CEPILLOS LATERALES

1. Ponga la unidad
2. con el fondo hacia arriba y ponga los cepillos en su lugar.
3. Empújelos hasta oír un clic.
4. Asegúrese de que puedan girar libremente.

LIMPIEZA

1. Para empezar a limpiar, use una de estas posibilidades:
2. Para iniciar la limpieza presione el botón 
3. Presione en el control remoto, el botón de apagado o encendido.

NOTA: Si la aspiradora está apagada, presione el botón  durante 1 segundo para encenderla. La aspiradora se apaga presionando los botones  durante 3 segundos, hasta que la luz roja parpadee.

USO DEL CONTROL REMOTO

PARTES DEL CONTROL REMOTO

1. Pantalla
2. Menú de modo de limpieza
3. Encender/Detener
4. Configurar programas de limpieza
5. Volver a la base
6. Ajuste de potencia de succión
7. Botones direccionales
8. Ajuste de la hora

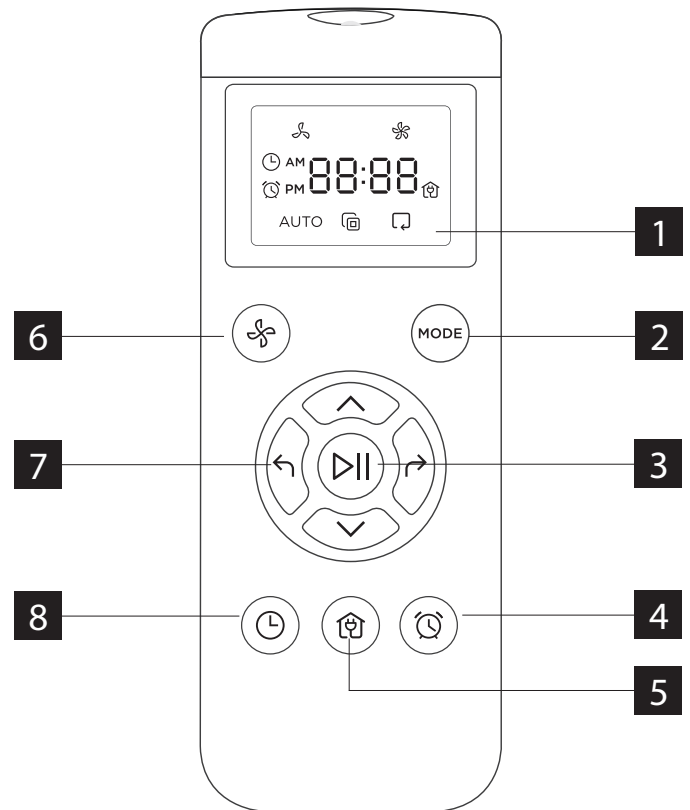

NOTA: Antes de usar el control remoto, ponga las pilas AAA incluidas. Retire la cubierta en el dorso y coloque las pilas en el sentido correcto.

El control remoto no tiene dirección en reversa para evitar que la aspiradora caiga por las escaleras. Para que las configuraciones sean efectivas, apunte el control remoto de frente a la aspiradora y lo suficientemente cerca.

MANTENIMIENTO REGULAR

LIMPIEZA DEL COLECTOR DE POLVO

1. Presione el botón para extraer el depósito de polvo.
 2. Presione el botón para liberar y vacíe el depósito sobre la basura.
 3. Enjuague el colector de polvo, el filtro de espuma y el filtro con agua caliente.
- Deje que se sequen completamente durante al menos 24 horas.

LIMPIEZA DEL DEPÓSITO DE AGUA

1. Una vez finalizado el fregado, presione el botón para sacar el depósito de agua.
2. Abra el depósito y vacíe el agua restante.
3. Limpie los paños y déjelos secar.
4. Seque el depósito de agua y póngalo a un lado.

LIMPIEZA DEL CEPILLO PRINCIPAL

1. Presione el botón situado en la cubierta del cepillo principal y retire la cubierta para acceder al cepillo.
2. Limpie el cepillo con un paño suave o agua caliente. Séquelo completamente y vuelva a montarlo.

LIMPIEZA DE LOS CEPILLOS LATERALES

1. Extraiga los cepillos.
2. Limpie los cepillos con un cepillo o con un paño.

NOTA: Controle regularmente que no haya pelo enredado en los cepillos.

SOLUCIÓN DE PROBLEMAS

PROBLEMA	CAUSA	SOLUCIÓN
La aspiradora no se carga.	No está encendida durante la carga.	Encienda el robot.
	La aspiradora y el cargador no están en contacto.	Asegúrese de que la aspiradora esté completamente en contacto con los contactos de carga.
La aspiradora se atascó.	Se atascó con cables en el piso o se enredó en cortinas o mantas.	El robot pasa automáticamente a modo de emergencia. Si el problema no se soluciona, requiere ayuda manual.
	El cepillo frontal o los laterales se atascaron, no funciona bien	Limpie los cepillos y vuelva a arrancar la máquina. Si el problema continúa, diríjase al servicio técnico.
Limpieza incompleta, batería baja.	Poca carga en la batería.	Cargue la aspiradora.
La limpieza programada no se realizó a la hora estipulada.	El botón de encendido no se ilumina.	Encienda el robot.
	Programa interrumpido.	Reinicie y programe la limpieza.
La máquina no funciona.	La máquina no está encendida.	Encienda el robot.
	Batería baja.	Cargue la aspiradora.
	Las ruedas están abajo y los sensores anuncian una caída.	Ponga la máquina en el piso. Diríjase al servicio técnico.
La máquina vuelve.	La máquina encontró un obstáculo.	Retire el obstáculo.
	El parachoques está atascado.	Compruebe el parachoques y controle que no tenga atascado objetos extraños.
La máquina hace mucho ruido.	El filtro está atascado	Corrija la posición del filtro.
	El ventilador funciona al máximo.	Se recomienda usar el modo silencioso si los usuarios están en casa, y el modo fuerte si no están.

SERVICIO

El mantenimiento de carácter más amplio o las reparaciones que requieran intervenir en las piezas internas del producto deben ser realizados por el servicio técnico.

PROTECCIÓN AL MEDIO AMBIENTE

- Dé preferencia al reciclado de los materiales de embalaje y los robots viejos.
- La caja puede ser desechada con la recolección de residuos clasificados.
- Las bolsas de polietileno (PE) deben ser llevadas para su reciclaje.

Reciclaje del robot al final de su vida útil:



El robot está etiquetado de acuerdo con la Directiva Europea 2012/19/UE sobre Residuos de robots Eléctricos y Electrónicos (RAEE). El símbolo en el producto o su embalaje indica que este no debe ser incluido entre los residuos domésticos. Debe ser llevado a centro de recolección para el reciclaje de dispositivos eléctricos o electrónicos. Procurar la correcta liquidación del producto ayuda a prevenir efectos negativos en el medio ambiente y la salud humana que podrían ser resultado de la liquidación incorrecta del producto. El robot debe ser desechado conforme las normas para la gestión de residuos. Podrá obtener información más detallada sobre el reciclaje del producto en la autoridad local, el servicio de tratamiento de residuos correspondiente o la tienda en donde fue adquirido.



El producto cumple con todos los requisitos básicos de las directivas UE aplicables.

El fabricante se reserva el derecho de realizar cambios en el texto, el diseño y las especificaciones técnicas.

evvo

**Para más información visite nuestra página:
www.evvohome.com**