

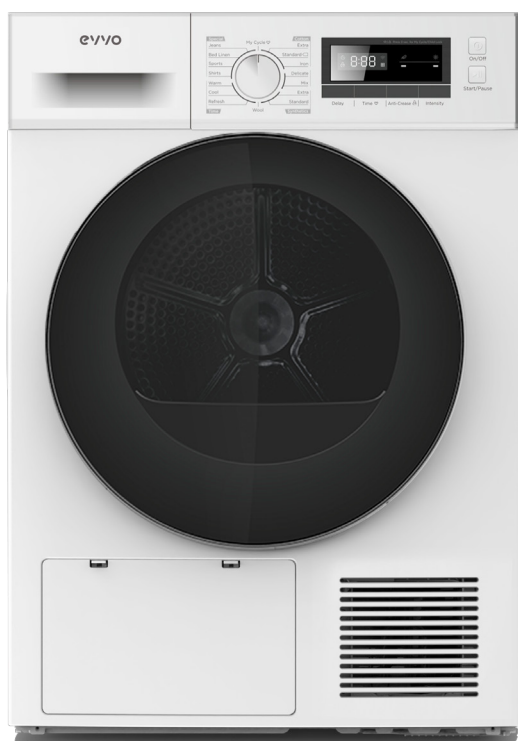

## NATURE S8 / S8X

Secadora bomba de calor / Tumble Dryer



Manual de instrucciones  
Instruction manual



Instrucciones de seguridad	4
Safety instructions	7

## ÍNDICE

1. Piezas y componentes	12
2. Instalación	12
3. Funcionamiento	15
4. Mantenimiento	21
5. Resolución de problemas	22
6. Especificaciones técnicas	24
7. Reciclaje de aparatos eléctricos y electrónicos	25
8. Garantía y SAT	25
9. Copyright	25

## INDEX

1. Parts and components	26
2. Installation	26
3. Operation	28
4. Cleaning and maintenance	34
5. Troubleshooting	36
6. Technical specifications	37
7. Disposal of old electrical and electronic appliances	38
8. Technical support and warranty	38
9. Copyright	38

# INSTRUCCIONES DE SEGURIDAD

Lea las siguientes instrucciones atentamente antes de usar el producto. Guarde este manual para futuras referencias o nuevos usuarios.

Lea detenidamente la siguiente información de seguridad y sígala estrictamente para minimizar el riesgo de incendio o explosión, descarga eléctrica y para evitar daños materiales, lesiones personales o la pérdida de la vida. El incumplimiento de estas instrucciones anulará cualquier garantía.

- Esta secadora está diseñada para secar cantidades típicas de ropa doméstica lavada con agua. Ha sido diseñado exclusivamente para uso privado y no es adecuado para uso comercial o compartido (por ejemplo, por varias familias en un edificio de apartamentos).

- Utilice este aparato sólo como se describe en este manual de usuario.- Este aparato es sólo para uso en interiores.

- Cualquier otro uso se considera inadecuado y puede resultar en daños a la propiedad o incluso lesiones personales.

- El fabricante no acepta ninguna responsabilidad por daños causados por un uso inadecuado.

- El aparato corresponde a la clase de protección I y sólo puede conectarse a un enchufe con un conductor de protección que haya sido instalado correctamente. Al conectar el aparato a la red eléctrica, asegúrese de que la tensión de red es correcta. Encontrará más información al respecto en la placa de características.

- La seguridad eléctrica de esta secadora sólo puede garantizarse si está correctamente conectada a tierra. Es imprescindible que se cumpla este requisito de seguridad estándar. En caso de duda, solicite a un electricista cualificado que compruebe la instalación eléctrica doméstica. El fabricante no se hace responsable de las consecuencias de un sistema de puesta a tierra inadecuado (por ejemplo, descarga eléctrica).

- No tire con fuerza del cable de alimentación. Si el cable de alimentación está dañado, deberá ser sustituido por el fabricante, su servicio técnico o personal cualificado para evitar situaciones de peligro: El aparato no debe alimentarse a través de un dispositivo de conmutación externo, como un temporizador, ni conectarse a un circuito que se encienda y apague regularmente por un servicio público.

- No conecte el aparato a la red eléctrica mediante un alargador, adaptador multienchufe o similar.
- Debe asegurarse siempre la accesibilidad del enchufe para desconectar la secadora de la red.
- Si el aparato aparece a alta temperatura de forma anormal, desenchúfelo inmediatamente.
- El aparato no debe instalarse detrás de una puerta con cerradura, una puerta corredera o una puerta con una bisagra en el lado opuesto al de la secadora, de forma que se restrinja la apertura total de la puerta de la secadora.
- No desmonte ni instale la secadora sin instrucciones o supervisión.
- No apile esta secadora sobre lavadora sin kits de apilado. (Si desea apilar esta secadora sobre una lavadora, adquiera las piezas independientes. La instalación debe ser realizada por el fabricante, su agente de servicio o personas similarmente cualificadas para evitar cualquier peligro.)
- No se apoye en la puerta abierta de la secadora.
- El agua condensada no es agua potable. Puede causar problemas de salud tanto en personas como en animales si se consume.
- No ponga más carga de la indicada en este manual de usuario. Consulte el capítulo correspondiente en el manual del usuario.
- No utilice la secadora sin el filtro de pelusas.
- No seque la ropa antes de centrifugarla.
- No exponga la secadora directamente al sol.
- No instale la secadora en un entorno húmedo y empapado.
- Durante la limpieza y el mantenimiento, recuerde desenchufar la clavija de alimentación y no rocíe directamente la secadora con agua.
- No se debe volcar el aparato durante el uso normal o el mantenimiento.

- No seque la ropa con sustancias inflamables como queroseno o alcohol. De lo contrario, podría producirse una explosión.
- No utilice la secadora si se han utilizado productos químicos industriales para la limpieza.
- No seque artículos sin lavar en la secadora.
- Los artículos que se hayan ensuciado con sustancias como aceite de cocina, acetona, alcohol, gasolina, queroseno, quitamanchas, aguarrás, ceras y quitaceras deben lavarse en agua caliente con una cantidad extra de detergente antes de secarlos en la secadora.
- Los artículos como la gomaespuma (espuma de látex), los gorros de ducha, los tejidos impermeables, los artículos con reverso de goma y la ropa o almohadas con almohadillas de gomaespuma no deben secarse en la secadora.
- Los suavizantes de tejidos, o productos similares, deben utilizarse tal como se especifica en las instrucciones del suavizante.
- Los artículos afectados por el aceite pueden inflamarse espontáneamente, especialmente cuando se exponen a fuentes de calor como una secadora. Los objetos se calientan, lo que provoca una reacción de oxidación en el aceite. La oxidación genera calor. Si el calor no puede escapar, los objetos pueden calentarse lo suficiente como para incendiarse. Amontonar, apilar o almacenar objetos afectados por el aceite puede impedir la salida del calor y crear así un riesgo de incendio.
- Retire todos los objetos de los bolsillos, como encendedores y cerillas.
- Si es inevitable introducir en una secadora tejidos que contengan aceite vegetal o de cocina o que hayan sido contaminados por productos para el cuidado del cabello, deberán lavarse primero en agua caliente con detergente adicional. Esto reducirá, pero no eliminará, el peligro.
- **ADVERTENCIA:** No detenga nunca una secadora antes de que finalice el ciclo de secado a menos que se retiren rápidamente todos los artículos y se extiendan para que se disipe el calor.
- Las aberturas no deben estar obstruidas.
- El filtro de pelusa debe limpiarse con frecuencia.

- No debe permitirse que se acumule pelusa alrededor de la secadora.
- Este aparato puede ser utilizado por niños a partir de 8 años y por personas con capacidades físicas, sensoriales o mentales reducidas o con falta de experiencia y conocimientos si han recibido supervisión o instrucciones sobre el uso del aparato de forma segura y comprenden los peligros que conlleva. Los niños no deben jugar con el aparato. Los niños deben ser supervisados para asegurarse de que no juegan con el aparato.
- Los niños menores de 3 años deben mantenerse alejados a menos que estén continuamente supervisados.
- Cierre siempre la puerta después del uso. De esta forma evitará el peligro de:
  1. Que los niños se suban a la secadora o escondan cosas en ella.
  2. Mascotas u otros animales pequeños se suban a la secadora.

## **SAFETY INSTRUCTIONS**

Please read the following safety information thoroughly and follow it strictly to minimize the risk of fire or explosion, electric shock and to prevent property damage, personal injury or loss of life. Failing to follow these instructions shall void any warranty.

- This dryer is intended for drying typical amounts of household laundry, which have been washed with water. It has been designed solely for private use and is not suitable for commercial or shared use (i.e. by several families in an apartment building).
- Use this appliance only as described in this user manual.
- This appliance is for indoor use only.
- Any other use is deemed improper and may result in damage to property or even personal injury.
- The manufacturer accepts no liability for damage caused by improper use.
- The appliance corresponds to protection class I and may only be connected to a plug with a protective conductor that has been installed properly. When connecting the appliance to the mains, make sure that the mains voltage is correct. You can find more information about this on the rating plate.
- The electrical safety of this tumble dryer can only be guaranteed when correctly

earthed. It is essential that this standard safety requirement is met. If in any doubt, please have the household wiring system tested by a qualified electrician. The manufacturer cannot be held liable for the consequences of an inadequate earthing system (e.g. electric shock).

- Before connecting the tumble dryer, ensure that the connection parameter on the rating plate (fuse rating, voltage and frequency) match the mains electricity supply. If in any doubt, consult a qualified electrician.

- The electrical safety of this tumble dryer can only be guaranteed when correctly earthed. It is essential that this standard safety requirement is met. If in any doubt, please have the household wiring system tested by a qualified electrician. The manufacturer cannot be held liable for the consequences of an inadequate earthing system (e.g. electric shock).

- Do not pull the power cord forcefully. Please grasp the mains plug instead

- Do not plug/draw the mains plug with wet hands.

- Do not bend, clamp or damage the power cord and the power plug.

- If the power cable is damaged, it must be replaced by the manufacturer, its service agent or similarly qualified persons in order to avoid a hazard.

- Warning: The appliance must not be supplied through an external switching device, such as a timer, or connected to a circuit that is regularly switched on and off by a utility.

- Do not connect the appliance to the mains electricity supply by an extension lead, multi-socket adapter or similar.

- The accessibility of the plug must always be ensured, in order to disconnect the tumble dryer from the mains.

- If the appliance appear high temperature abnormally, please draw the mail plug immediately.

- The appliance must not be installed behind a lockable door, a sliding door or a door with a hinge on the opposite side to that of the tumble dryer, in such a way that a full opening of the tumble dryer door is restricted.



- Do not disassemble or install the dryer without any instruction or supervision.
- Do not stack this dryer on washing machine without stacking kits. (If you want to stack this dryer on a washing machine, please purchase the independent parts. Installation shall be done by the manufacturer, its service agent or similarly qualified persons to avoid any hazards.)
- Do not lean on the opened door of the dryer.
- Condensed water is not drinking water. It can cause health problems in both people and animals if consumed.
- Do not put more load than rated in this user manual. See the related chapter in the user manual.
- Do not operate the dryer without the lint filter.
- Do not dry the clothes before being spun.
- Do not expose the dryer directly under the sun.
- Do not install the dryer in humid and drenching environment.
- While cleaning and maintenance, please do remember to pull out the power plug and do not directly spray the dryer with water.
- The appliance should not be overturned during normal use or maintenance.
- Please do not dry the clothes with any flammable substances such as kerosene or alcohol. Otherwise, there may be explosion.
- The tumble dryer is not to be used if industrial chemicals have been used for cleaning.
- Do not dry unwashed items in the tumble dryer.
- Items that have been soiled with substances such as cooking oil, acetone, alcohol, petrol, kerosene, spot removers, turpentine, waxes and wax removers should be washed in hot water with an extra amount of detergent before being dried in the tumble dryer.
- Items such as foam rubber (latex foam), shower caps, waterproof textiles, rubber backed articles and clothes or pillows fitted with foam rubber pads should not be

dried in the tumble dryer.

- Fabric softeners, or similar products, should be used as specified by the fabric softener instructions.

- Oil-affected items can ignite spontaneously, especially when exposed to heat sources such as in a tumble dryer. The items become warm, causing an oxidation reaction in the oil. Oxidation creates heat. If the heat cannot escape, the items can become hot enough to catch fire. Piling, stacking or storing oil-affected items can prevent heat from escaping and so create a fire hazard.

- Remove all objects from pockets such as lighters and matches.

- If it is unavoidable that fabrics that contain vegetable or cooking oil or have been contaminated by hair care products be placed in a tumble dryer they should first be washed in hot water with extra detergent. This will reduce, but not eliminate, the hazard.

- **WARNING:** Never stop a tumble dryer before the end of the drying cycle unless all items are quickly removed and spread out so that the heat is dissipated.

- Openings must not be obstructed.

- The lint trap has to be cleaned frequently.

- Lint must not to be allowed to accumulate around the tumble dryer.

- This appliance can be used by children aged from 8 years and above and persons with reduced physical, sensory or mental capabilities or lack of experience and knowledge if they have been given supervision or instruction concerning use of the appliance in a safe way and understand the hazards involved. Children shall not play with the appliance. Cleaning and user maintenance shall not be done by children without supervision.

- Children should be supervised to ensure that they do not play with the appliance.

- Children of less than 3 years should be kept away unless continuously supervised.

- Always close the door after use. In this way you will avoid the danger of:

1. Children climbing onto or into the dryer or hiding things in it.
2. Pets or other small animals climbing into it.

## 1. PARTES Y COMPONENTES

Fig 1.

1. Panel de control
2. Puerta
3. Entrada de aire
4. Tapa de mantenimiento
5. Filtro de pelusa
6. Tambor
7. Recipiente de agua
8. Tapa
9. Cable de alimentación

### ACCESORIOS

Fig. 2

Las siguientes piezas son opcionales para modelos específicos. Si su secadora tiene las siguientes piezas, por favor póngase guantes e instálelas siguiendo las instrucciones de abajo. Si usted posee el juego de drenaje directo, por favor retire el conector de la manguera para utilizarlo. La manguera de drenaje directo puede instalarse directamente en este modelo sin utilizar el conector.

1. Soporte de manguera (opcional)
2. Manguera de drenaje de condensación (opcional)
3. Conector (opcional)

## 2. INSTALACIÓN

### Instalar la manguera de desagüe

Fig. 3

### Transporte

Muévase con precaución. No agarre las partes salientes de la máquina. La puerta de la máquina no se puede utilizar como asa de transporte. Peligro de lesiones y daños. La manipulación incorrecta del aparato puede provocar lesiones.

- El aparato es muy pesado. Nunca transporte o cargue el aparato solo; hágalo siempre con la ayuda de otra persona.
- Elimine todos los obstáculos en la ruta de transporte y en el lugar de instalación, por ejemplo, puertas abiertas y objetos tirados en el suelo.
- No utilice la puerta abierta como asidero.
- Retire todo el material de embalaje antes de utilizar el aparato.
- Antes de instalar la secadora, compruebe que no presenta daños visibles desde el exterior. No instale ni utilice una secadora dañada.
- No instale la secadora en una habitación en la que exista riesgo de heladas.

A temperaturas cercanas al punto de congelación es posible que la secadora no pueda funcionar correctamente. Existe riesgo de daños si se permite que el agua condensada se congele en la bomba y las mangueras.

### **Posición de instalación**

- Los niños pueden enredarse con la película de embalaje o tragarse piezas pequeñas y asfixiarse. No permita que los niños jueguen con el embalaje.

- El aparato no debe instalarse detrás de una puerta con cerradura, una puerta corredera o una puerta con una bisagra en el lado opuesto al de la secadora, de forma que se restrinja la apertura completa de la puerta de la secadora.

- No restrinja el paso al suelo a través de alfombras de pelo profundo, tiras de madera o similares. Esto podría causar una acumulación de calor que interferiría con el funcionamiento del aparato.

1. Se recomienda que, para su comodidad, la máquina se coloque cerca de su lavadora.
2. No apile esta secadora sobre la lavadora sin los kits de apilamiento. (Si desea apilar esta secadora sobre una lavadora, adquiera las piezas independientes. La instalación debe ser realizada por el fabricante, su agente de servicio o personas con cualificación similar para evitar cualquier peligro.)
3. La secadora debe instalarse en un lugar limpio, donde no se acumule suciedad. El aire debe poder circular libremente alrededor del aparato. No obstruya la entrada de aire frontal ni las rejillas de entrada de aire situadas en la parte trasera de la máquina.

## ESPAÑOL

4. Para mantener las vibraciones y el ruido dentro de unos niveles mínimos cuando la secadora esté en uso, debe colocarse sobre una superficie firme y nivelada.

5. Nunca deben retirarse las patas.

Fig. 4

### **Ajuste del nivel**

Una vez en su posición de funcionamiento permanente, compruebe que la secadora está absolutamente nivelada con la ayuda de un nivel de burbuja. Si no lo está, ajuste las patas con la mano o utilizando una herramienta.

### **Conexión de la fuente de alimentación**

1. Asegúrese de que el voltaje de la fuente de alimentación coincide con la especificación eléctrica.

2. No conecte la secadora con la placa de conexión a la red, un enchufe universal o una toma de corriente, no utilice adaptadores multienchufe ni cables alargadores.

## 3. FUNCIONAMIENTO

### Antes del secado

Fig. 5

1. Enchufar
2. Abrir el grifo
3. Cargar
4. Cerrar la puerta

### Secado

Fig. 6

1. Encendido
2. Seleccionar programa
3. Seleccionar función o por defecto

### Después del secado

Pitido del zumbador y "0:00" en la pantalla.

Fig. 7

1. Abrir la puerta y sacar la colada. Abra la puerta y saque la ropa
2. Saque el recipiente
3. Extraiga el agua condensada
4. Limpie el filtro

### Antes de cada secado

1. Antes del secado, centrifugue bien la ropa en la lavadora. Una alta velocidad de centrifugado acorta el tiempo de secado y ahorra energía.
2. Para obtener un resultado de secado uniforme, clasifique la ropa según el tipo de tejido y seleccione el programa de secado adecuado.
3. Antes de secar, cierre las cremalleras, los ganchos y ojales, los botones, ate las cintas de tela, etc.
4. Retire todos los objetos de los bolsillos, como mecheros y cerillas.
5. Cosa o retire los aros de los sujetadores.
6. Cierre las fundas de edredón y de almohada para evitar que se enrollen objetos pequeños en su interior.
7. Deje abiertas las chaquetas y desabroche las cremalleras largas para que los tejidos

## ESPAÑOL

se sequen uniformemente.

8.No seque la ropa en exceso, ya que la ropa demasiado seca puede arrugarse fácilmente.

9.No seque los artículos que contengan goma o materiales elásticos similares.

10.Mantenga limpia la zona alrededor de la secadora. El polvo de carbón o la harina pueden provocar una explosión.

11.La puerta sólo debe abrirse una vez finalizado el programa de la secadora, para evitar quemaduras por vapor caliente o una máquina de secado sobrecalentada.

12.Limpie el filtro de pelusas y vacíe el recipiente de agua después de cada uso para evitar que se prolongue el tiempo de secado y aumente el consumo de energía.









13.No seque la ropa después del proceso de limpieza en seco.

### Panel de mandos

Fig. 8

1. Encendido/Apagado
2. Inicio/Pausa
3. Opción
4. Pantalla
5. Programas

### Pantalla

	Retraso
	Bloqueo infantil
	Antiarrugas
	Favorito
	Indicador de tiempo restante/Mensaje de error
	Limpiar filtro (advertencia)
	Vaciar recipiente de agua
	Intensidad

### Opciones

- Diferido

Esta función se utiliza para retrasar el inicio del programa de secado hasta 24 horas. Cuando el programa retardado se inicia, el tiempo empieza a contar en la pantalla y el icono de retardo parpadea.

1. Cargue la colada y asegúrese de que la puerta de la lavadora está cerrada.



2. Pulse el botón de Encendido/Apagado, luego gire el mando selector de programas y seleccione el programa deseado.
3. Puede seleccionar la función Antiarrugas según sus necesidades.
4. Pulse el botón de Retardo.
5. Continúe pulsando Retardo para seleccionar el tiempo de retardo deseado.
6. Después de pulsar el botón de Inicio/Pausa, la secadora estará en funcionamiento. El proceso de secado se realizará automáticamente cuando el tiempo de retardo haya finalizado.
7. Si pulsa el botón Inicio/Pausa de nuevo, la función de retardo se pausará.
8. Si desea cancelar la función "Retardo", pulse el botón Encendido/Apagado.

#### - Tiempo

Cuando se selecciona el programa Caliente o Frío o Refrescar, el botón Tiempo se puede utilizar para ajustar el tiempo de secado en pasos de 10 minutos.

#### - Intensidad

Puede ajustar el nivel de secado de la colada pulsando el botón Intensidad.

1. La función de intensidad sólo puede activarse antes del inicio del programa.
2. Excepto Plancha de Algodón,Cálido,Frío,Refrescar,Lana, Delicado todos los demás programas pueden ser la función Intensidad.

#### - Antiarrugas

Al final del ciclo de secado, el tiempo antiarrugas es de 30 minutos (por defecto) o 120 minutos (seleccionado).El piloto Antiarrugas se iluminará cuando la función antiarrugas esté seleccionada. Esta función evita que la ropa se arrugue. La ropa se puede sacar durante la fase antiarrugas. Excepto Frío , Refrescar , Lana todos los demás programas ofrecen esta función.

#### - Favorito

Se utiliza para definir y guardar su programa favorito, que se utiliza con frecuencia.

## ESPAÑOL

1. Seleccione el programa deseado y otras funciones de secado.
2. Mantenga pulsado el botón Tiempo durante 3 segundos hasta que suene el pitido y se haya guardado el programa deseado.
3. Gire el selector de programas a la posición Favorito, y podrá iniciar su programa favorito. Si desea cambiar los ajustes de Favorito, repita los pasos 1 y 2.

### **Bloqueo para niños**

1. Esta lavadora incorpora un bloqueo especial de seguridad para niños, que puede evitar que los niños pulsen los botones por descuido o realicen una operación incorrecta.
2. Cuando el ciclo de secado esté en marcha, pulse el botón Antiarrugas durante 3 segundos para activar la función de bloqueo para niños.
3. Cuando la función de bloqueo para niños esté activada, la pantalla mostrará el icono de bloqueo para niños y todos los botones estarán desactivados, excepto el botón Encendido/Apagado.
4. Para desactivar la función de bloqueo para niños, pulse el botón Antiarrugas durante 3 segundos. Para desactivar la función de bloqueo para niños, pulse el botón Antiarrugas durante 3 segundos.

### **Selector de programas**

1. Cuando la pantalla LED se ilumine, gire el botón de programas para seleccionar el programa deseado.
2. Seleccione las funciones Retraso, Tiempo, Intensidad o Antiarrugas para obtener opciones adicionales.
3. Pulse el botón Inicio/Pausa.
4. Pulse el botón Encendido/Apagado una vez finalizado el programa.

### **Inicio del programa**

El tambor girará una vez iniciado el programa. Se mostrará el tiempo restante del programa.

## Fin del programa

- 1.El tambor dejará de girar una vez finalizado el programa. La pantalla mostrará "0:00". La secadora iniciará la función antiarrugas si el usuario no retira la carga. Por favor, pulse el botón de Encendido/Apagado después de descargar la secadora para cortar la corriente y desenchufarla.
- 2.Solucione los problemas de acuerdo con la sección "Solución de problemas", si se produce una parada inesperada durante el proceso de secado o la secadora muestra un Código de error.

## Programas de secado

### Algodón

#### *Extra*

Para ropa de algodón de una o varias capas que se va a secar completamente para su almacenamiento directo. Carga máxima 8 kg.

#### *Estándar*

Para que la ropa de algodón de una o varias capas se seque completamente para su almacenamiento directo. Carga máxima 8 kg.

#### *Plancha*

Para que la ropa de algodón de una sola capa permanezca húmeda para el planchado. Carga máxima 8 kg.

### Delicada

Para ropa delicada apta para el secado o ropa que se aconseja lavar a mano a baja temperatura. Para ropa de algodón de una o varias capas que debe secarse completamente para su almacenamiento directo. Carga máxima 1 kg.

### Mix

Para tejidos mixtos de algodón y sintéticos. Carga máxima 3 kg.

### Sintéticos

#### *Extra*

Para tejidos sintéticos gruesos o multicapa que deben secarse completamente. Carga máxima 3,5 kg.

## ESPAÑOL

### *Estándar*

Para secar tejidos sintéticos finos, que no se planchan, como camisas de cuidado fácil, paños de bebé o calcetines. Carga máxima 3,5 kg.

### *Lana*

Para prendas de lana lavables a máquina. Carga máxima 1 kg.

## **Especial**

### *Jeans*

Para secar vaqueros o ropa de ocio que se centrifugan a gran velocidad en la lavadora. Carga máxima 6 kg.

### *Ropa de cama*

Para secar ropa de cama, sábanas u otros artículos grandes. Carga máxima 4 kg.

### *Deporte*

Para secar ropa deportiva y tejidos finos de poliéster, que no se planchan. Carga máxima 3 kg.

### *Shirt*

Para prendas de fácil cuidado, como camisas y blusas equipadas con función antiarrugas para minimizar el esfuerzo de planchado. Coloque la ropa sin apretar en la secadora. Una vez seca, sáquela rápidamente y cuélguela en una percha. Carga máxima 3 kg.

## **Favorito**

Defina y guarde su programa favorito.

## **Tiempo**

### *Caliente*

Para secar prendas individuales o completar el proceso de secado de tejidos multicapa con diferente comportamiento de secado, como chaquetas, almohadas o prendas voluminosas. Mín. 10 min. a máx. 120 min.(en pasos de 10 min.).

### *Frío*

Para airear prendas sin calentar. Mín. 10 min. a máx. 30 min.(en pasos de 10 min.).

### *Refrescar*

Para refrescar la ropa guardada en un ambiente cerrado durante mucho tiempo o para eliminar olores. Min. 20 min. a max. 150 min. (en pasos de 10 min.). Carga máxima 1 kg.

## 4. MANTENIMIENTO

### Vacíe el depósito de agua

Fig. 9

1. Extraiga y sujete el recipiente de agua con las dos manos.
2. Incline el recipiente de agua, vierta el agua condensada en el lavabo.
3. Instale el recipiente de agua.

- Vacíe el recipiente de agua después de cada uso. Una vez que el recipiente de agua esté completamente lleno, el programa se detendrá y se encenderá el icono "FUL". Una vez vaciado el recipiente, la secadora puede volver a ponerse en marcha pulsando el botón Inicio/Pausa.
- No beba el agua condensada.
- No utilice la secadora sin el recipiente de agua.

### Limpie el filtro de pelusas

Fig.10

1. Abra la puerta.
2. Saque el filtro.
3. Abra el filtro y quite la pelusa del filtro, puede limpiarlo en agua.
4. Seque bien el filtro antes de instalarlo. Seque bien el filtro antes de volver a instalarlo.

- La pelusa acumulada en el filtro bloqueará la circulación de aire, lo que provocará la prolongación del tiempo de secado y aumentará el consumo de energía. Por lo tanto, el filtro de pelusas deberá limpiarse después de cada uso.
- Tenga en cuenta la orientación correcta antes de insertar el filtro de pelusas.
- No ponga en funcionamiento la secadora sin el filtro de pelusas.
- Limpie el filtro de pelusas después de cada uso para evitar la acumulación de pelusas en el interior de la secadora.

### Limpieza del intercambiador de calor

Fig.11

- En caso necesario, aproximadamente una vez cada 3 meses, elimine las pelusas del

intercambiador de calor con un aspirador con cepillo para polvo.

- Limpie el intercambiador de calor sin ejercer presión. De lo contrario, el intercambiador de calor podría resultar dañado. La secadora no se secará si las aletas de refrigeración están dañadas o dobladas.

## 5. RESOLUCIÓN DE PROBLEMAS

Siempre que haya un problema con el aparato, compruebe si puede resolverlo siguiendo las tablas siguientes. Si el problema persiste, póngase en contacto con el servicio de atención al cliente.

<b>Problema</b>	<b>Posible causa</b>	<b>Solución</b>
E82 (en la pantalla)	Problema de comunicación	Póngase en contacto con su centro de servicio local si se produce el problema.
E32 (en la pantalla)	Error del sensor de humedad	
E33	Error del sensor de temperatura	
La pantalla no está encendida		<ul style="list-style-type: none"> <li>- Compruebe si la fuente de alimentación funciona.</li> <li>- Compruebe si el enchufe de red está insertado.</li> <li>- Compruebe el programa seleccionado</li> <li>- Pulse el botón de encendido/apagado</li> </ul>
“FUL” se esta encendiendo		<ul style="list-style-type: none"> <li>- Vacíe el recipiente de agua.</li> <li>- Si la luz sigue encendida, llame al servicio técnico.</li> </ul>
“  “ se enciende		<ul style="list-style-type: none"> <li>- Limpie el filtro de pelusas.</li> </ul>

<p>La secadora no se pone en marcha</p>		<ul style="list-style-type: none"> <li>-Conecte la secadora a la red eléctrica.</li> <li>- Encienda la secadora</li> <li>- Compruebe que la puerta está cerrada</li> <li>- Compruebe que el programa está ajustado</li> <li>- Pulse el botón Inicio/ Pausa.</li> </ul>
<p>-No se alcanzó el grado de secado o el tiempo de secado fue demasiado largo.</p>		<ul style="list-style-type: none"> <li>- Limpie el filtro de pelusas y el intercambiador de calor.</li> <li>- Vacíe el depósito de agua.</li> <li>- Compruebe la manguera de desagüe.</li> <li>- Compruebe que el lugar de instalación es adecuado.</li> <li>- Mantenga limpia la entrada de aire.</li> <li>- Utilice un programa de mayor nivel de intensidad de secado o un programa de tiempo.</li> </ul>
<p>Hay zumbidos</p>		<p>El compresor está en funcionamiento. Estos ruidos son bastante normales y no indican ninguna avería.</p>
<p>La secadora se apaga al final del programa</p>		<ul style="list-style-type: none"> <li>- La secadora se apaga automáticamente para ahorrar energía. No se trata de un error, sino de una función normal.</li> </ul>

## 6. ESPECIFICACIONES TÉCNICAS

<b>Model</b>	<b>EVVO Nature S8 / S8X</b>
<b>Power Supply</b>	220 - 240V, 50Hz
<b>Rated input power</b>	800W
<b>Peso</b>	40kg
<b>Capacidad</b>	8.0kg
<b>Refrigerante</b>	R290
<b>C02 - eq</b>	0.00t
<b>GWP</b>	3
<b>Cantidad de refrigerante</b>	120g
<b>Dimensiones (L*W*Hmm)</b>	595*600*845(mm)

## 7. ELIMINACIÓN DE APARATOS ELÉCTRICOS Y ELECTRÓNICOS VIEJOS



Este símbolo indica que, de acuerdo con la normativa aplicable, el producto y/o las pilas deben desecharse por separado de los residuos domésticos. Cuando este producto llegue al final de su vida útil, debe deshacerse de las pilas/baterías/acumuladores y llevarlos a un punto de recogida designado por las autoridades locales. Los consumidores deben ponerse en contacto con las autoridades locales o con el minorista para obtener información sobre la correcta eliminación de los aparatos viejos y/o sus pilas.



El cumplimiento de las directrices anteriores ayudará a proteger el medio ambiente.

## **8. SOPORTE TÉCNICO Y GARANTÍA**

EVVO responderá frente al usuario final o consumidor de cualquier falta de conformidad que exista en el momento de la entrega del producto en los términos, condiciones y plazos establecidos por la normativa aplicable. Se recomienda que las reparaciones sean realizadas por personal cualificado. Si en algún momento detecta algún problema con su producto o tiene alguna duda, no dude en ponerse en contacto con el Servicio de Asistencia Técnica oficial de EVVO:

910 200 422 - ATENCIÓN TELEFÓNICA

633 525 883 - ATENCIÓN WHATSAPP

## **9. COPYRIGHT**

Los derechos de propiedad intelectual sobre los textos de este manual pertenecen a EVVO HOME EUROPE S.L. Todos los derechos reservados. El contenido de esta publicación no puede ser reproducido, ni en todo ni en parte, ni almacenado en un sistema de recuperación, ni transmitido, ni distribuido por ningún medio (electrónico, mecánico, fotocopia, grabación o similar) sin la previa autorización de EVVO HOME EUROPE, S.L.

## **1. PARTS AND COMPONENTS**

Fig. 1

1. Control panel
2. Door
3. Air inlet
4. Maintenance cover
5. Lint filter
6. Drum
7. Water container
8. Top cover
9. Power cord

NOTE

The product picture is for illustration only, please refer to real product as reference.

### **ACCESSORIES**

Fig. 2

The following parts are optional for specific models.

If your dryer has following parts, please wear gloves and install them following the instruction below.

If you own the direct drain set, please remove the connector from the hose to use it. The direct drain hose can be installed directly on this model without use of the connector.

1. Hose holder (optional)
2. Condensing drain hose (optional)
3. Connector (optional)

## **2. INSTALLATION**

### **Installing the drain hose**

Fig. 3

#### **Transport**

Move cautiously. Do not grasp any salient parts of machine. The machine door cannot

be used as the handle for transport.

Risk of injury and damage!

Improper handling of the appliance may result in injury.

- The appliance is very heavy. Never transport or carry the appliance alone; always with the assistance of another person.
- Remove all obstacles on the transport route and from the installation location, e.g. open doors and clear away objects lying on the floor.
- Do not use the open door as a handhold.
- Remove all package material before using the appliance.
- Before setting up the tumble dryer, check it for any externally visible damage. Do not install or use a damaged tumble dryer.
- Do not install the tumble dryer in a room where there is a risk of frost occurring.

At temperatures around freezing point the tumble dryer may not be able to operate properly. There is a risk of damage if the condensed water is allowed to freeze in the pump and hoses.

### **Installation Position**

- Children can become entangled in the packaging film or swallow small parts and suffocate. Do not allow children to play with the packaging.
  - The appliance must not be installed behind a lockable door, a sliding door or a door with a hinge on the opposite side to that of the tumble dryer, in such a way that a full opening of the tumble dryer door is restricted.
  - Do not restrict the floor clearance through deep pile carpets, strips of wood or similar. This might cause heat built-up which would interfere with the operation of the appliance.
1. It is recommended that, for your convenience, the machine is positioned close to your washing machine.
  2. Do not stack this dryer on washing machine without stacking kits. (If you want to stack this dryer on a washing machine, please purchase the independent parts. Installation shall be done by the manufacturer, its service agent or similarly qualified

## ENGLISH

persons to avoid any hazards.)

3. The tumble dryer must be installed in a clean place, where dirt does not accumulate. Air must be able to circulate freely around the appliance. Do not obstruct the front air inlet or the air intake grilles at the back of the machine.

4. To keep vibration and noise within minimum level when the dryer is in use, it must be placed on a firm and level surface.

5. The feet must never be removed.

Fig. 4

### Level Adjusting

Once in its permanent operating position, check that the dryer is absolutely level with the aid of a spirit level. If it is not, adjust the feet by hand or using a tool.

### Power Supply Connection

1. Make sure that the voltage of the power supply is the same as the electric specification.

2. Do not connect the dryer with the power connection board, a universal plug or socket, do not use multi-plug adapters and extension cables.

## 3. OPERATION

### Before drying

Fig. 5

1. Plug in
2. Open tap
3. Load
4. Close the door

### Drying

Fig. 6

1. On
2. Select program
3. Select dunction or default
4. Start

**After drying**

Buzzer beep and "0:00"on display.

Fig. 7

1. Open the door and take out laundry
2. Pull out the container
3. Poor out condensate water
4. Clean the filter
5. Power off

**Before each drying**

- 1.Before drying, thoroughly spin the laundry in washing machine. High spin speed shortens the drying time and saves energy.
- 2.For uniform drying result, sort the laundry according to fabric type and select the appropriate drying programme.
- 3.Before drying, please close zips, hooks and eyelets, button, tie fabric belts, etc.
- 4.Remove all objects from pockets such as lighters and matches.
- 5.Sew in or remove underwiring from bras.
- 6.Close duvet covers and pillow cases to prevent small items from being rolled up inside them.
- 7.Leave jackets open and undo any long zips so that textiles dry evenly.
- 8.Do not over dry the clothes, because over dried clothes can easily get creases.
- 9.Do not dry the articles containing rubber or similar elastic materials.
- 10.Keep the area around the tumble dryer clean. Coal dust or flour may cause an explosion.
- 11.The door shall be opened only after the programme of the tumble dryer is finished to avoid being scalded by hot steam or over heated drying machine.
- 12.Clean the lint filter and empty water container after each use to avoid extension of drying time and increase of energy consumption.
- 13.Do not dry clothes after dry-clean

## ENGLISH









process.

### Control panel

Fig. 8

1. On/Off
2. Start/Pause
3. Option
4. Display
5. Programmes

### Display

	Delay
	Child lock
	Anti-crease
	Favorite
	Remaining Time indicator/Error message
	Clean filter (warning)
	Empty water container
	Intensity

### Option

- Delay

This function is used for delaying the start of the drying programme up to 24 hours. When the delayed programme starts, the time starts to countdown on the display

and the delay icon blinks.

1. Load your laundry and make sure the machine door is closed.
2. Press the On/Off button, then turn the programme selector knob and select the desired programme.
3. You can select the Anti-Crease function according to your need.
4. Press the Delay button.
5. Continue to press Delay to select the desired delay time.
6. After the Start/Pause button is pushed, the dryer is at the run condition. The drying procedure will be automatically performed when the delay time is over.
7. If you push the Start/Pause button again, the delay function will be paused.
8. If you want to cancel the "Delay" function, please press the On/Off button.

#### - Time

When the Warm or Cool or Refresh programme is selected, the Time button can be used to adjust the drying time in 10 min. steps.

#### - Intensity

You can adjust the dryness level of the laundry by pressing the Intensity button.

1. The intensity function can be activated only before the programme start.
2. Except the Cotton Iron, Warm, Cool, Refresh, Wool, Delicate all the other programmes can be the Intensity function.

#### - Anti-Crease

At the end of the drying cycle, the anti-crease time is 30 minutes (default) or 120 minutes (selected).

The Anti-Crease light will illuminate when the anti-crease function is selected. This function prevents the laundry from creases. The laundry can be removed during the anti-crease phase. Except Cool, Refresh, Wool all the other programmes provide this function.

#### - Favorite

Used to define and save your favourite programme, which is used frequently.

1. Select the desired programme and other drying functions.
2. Press and hold the Time button for 3 seconds until the beep sounds and the desired programme has been saved.
3. Turn the programme selector to the Favorite position, then you can start your

## ENGLISH

favorite programme.

If you want to change the Favorite settings, repeat the steps 1 and 2.

- Child Lock

1.This machine incorporates a special child safety lock, which can prevent children from carelessly pressing buttons or making faulty operation.

2.When the drying cycle is running, press the Anti-Crease button for 3seconds to activate the child lock function.

3.When child lock function is set, the display will show the child lock icon and all button are deactivated, except On/Off button.

4.To deactivate the child lock function, the Anti-Crease button shall be pressed for 3 seconds.

### Programme selector

1.When the LED display screen brightens up, rotate the programme knob to select the desired programme.

2.Select the Delay, Time, Intensity,or Anti-Crease functions for additional options.

3.Press the Start/Pause button.

4.Press the On/Off button after the programme has completed.

### Programme start

The drum will rotate after the programme starts. The remaining programme time will be displayed.

### Programme end

1.The drum will stop rotating after the programme ends. The display will show "0:00". The dryer will start Anti-Crease function if the user doesn't remove the load.

Please press On/Off button after unloading the tumble dryer to cut off power and pull out the plug.

2.Deal with the problems according to "Trouble Shooting" section, if there is an unexpected stop during the drying procedure or the dryer shows an Error Code



## Drying Programmes

### Cotton

#### *Extra*

For single or multi-layer cotton laundry to be dried completely for direct storage. Maximum load 8 kg.

#### *Standard*

For single or multi-layer cotton laundry to be dried completely for direct storage. Maximum load 8 kg.

#### *Iron*

For single layer cotton laundry to remain damp for ironing. Maximum load 8 kg.

### Delicate

For delicate laundry that is suitable for drying or laundry advised to be hand washed at low temperature. For single or multi-layer cotton laundry to be dried completely for direct storage. Maximum load 1 kg.

### Mix

For mixed fabrics from cotton and synthetics. Maximum load 3 kg.

### Synthetics

#### *Extra*

For thick or multi-layer synthetic fabrics to be dried completely. Maximum load 3,5 kg.

#### *Standard*

To dry thin synthetic textiles, which are not ironed, such as easy care shirts, baby cloths or socks. Maximum load 3,5 kg.

### Wool

For machine washable wool items. Maximum load 1 kg.

### Special

#### *Jeans*

To dry jeans or leisure clothes that are spun at high speed in the washing machine.

## ENGLISH

Maximum load 6 kg.

### *Bed Linen*

To dry bed linen, bed sheets or other large items. Maximum load 4 kg.

### *Sport*

To dry sportswear and thin fabrics from polyester, which are not ironed. Maximum load 3 kg.

### *Shirt*

For easy care laundry, such as shirts and blouses equipped with anti-crease functionality to minimize the ironing effort.

Place clothes loosely in the dryer. Once dried, remove quickly and hang it on a clothes hanger. Maximum load 3 kg.

## **Favorite**

Define and save your favourite programme.

## **Time**

### *Warm*

To dry individual items or complete the drying process of multi-layer fabrics with different drying behavior, such as jackets, pillows or voluminous items. Min 10 min. to max. 120 min.(in 10 min.steps).

### *Cool*

To air items without heating. Min. 10 min to max. 30 min.(in 10 min. steps).

### *Refresh*

To refresh clothes kept at closed environment for a long time or to remove odors. Min. 20 min to max. 150 min.(in 10 min. steps). Maximum load 1 kg.

## **4. MAINTENANCE**

### **Empty the water container**

Fig. 9

1. Pull out and hold the water container with two hands.

2. Tilt the water container, pour out the condensate water into the basin.
3. Install the water container.

- Empty the water container after each use. Once the water container is filled completely, the programme will be paused and the "FUL" icon will light. After the container is emptied, the dryer can be restarted by pressing Start/Pause button.
- Do not drink the condensate water.
- Do not use the dryer without the water container.

### **Clean the lint filter**

Fig.10

1. Open the door.
2. Take out the filter.
3. Open the filter and remove the fluff on the filter, you can clean it in water.
4. Dry the filter thoroughly before installing it back.

- The lint accumulated on the filter will block the air circulation, which will cause the extension of drying time and increase energy consumption. Therefore the lint filter shall be cleaned after each use.
- Take notice of the correct orientation before to insert the lint filter.
- Do not operate the dryer without the lint filter!
- Clean the lint filter after each use to prevent lint accumulation inside the dryer.

### **Cleaning the heat exchange**

Fig.11

- If necessary, about once every 3 months, remove lint from the heat exchanger with a vacuum cleaner with dust brush
- Clean the heat exchanger without exerting pressure. Otherwise, the heat exchanger may be damaged. The dryer will not dry if the cooling fins are damaged or bent.

## **5. TROUBLE SHOOTING**

Whenever there is a problem with the appliance, check if you can solve it following

## ENGLISH

the tables below. If the problem persists, please contact the customer service.

<b>Problem</b>	<b>Possible cause</b>	<b>Solution</b>
E82 (on display)	Communication error	Please contact your local service center if the problem occurs.
E32 (on display)	Humidity sensor error	
E33 (on display)	Temperature sensor error	
Display is not on		<ul style="list-style-type: none"> <li>· Check if the power supply works.</li> <li>· Check if the mains plug is inserted.</li> <li>· Check the selected programme .</li> <li>· Press the On/Off button</li> </ul>
“FUL” is lighting		<ul style="list-style-type: none"> <li>· Empty water container.</li> <li>· If the light still remains on, please call the service.</li> </ul>
“  ” is lighting		<ul style="list-style-type: none"> <li>· Clean the lint filter.</li> </ul>
Dryer doesn't start		<ul style="list-style-type: none"> <li>· Connect the tumble dryer to the mains. · Turn on the tumble dryer.</li> <li>· Check the the door is closed.</li> <li>· Check the programme is set.</li> <li>· Press the Start/Pause button.</li> </ul>

<p>·Degree of dryness was not reached or drying time too long</p>		<ul style="list-style-type: none"> <li>· Clean lint filter and heat exchanger.</li> <li>· Empty the water container.</li> <li>· Check the drain hose.</li> <li>· Check installation place is appropriate.</li> <li>· Keep the air inlet clean.</li> <li>· Use higher drying intensity level programme or time programme.</li> </ul>
<p>There are humming noises</p>		<p>The compressor is operating. These noises are quite normal and do not indicate a fault.</p>
<p>The dryer switches off at the end of the programme</p>		<ul style="list-style-type: none"> <li>· The dryer switches off automatically for energy saving. This is not an error but a normal function.</li> </ul>

## 6. TECHNICAL SPECIFICATIONS

<b>Model</b>	<b>EVVO Nature S8 / S8CX</b>
--------------	------------------------------

<b>Power Supply</b>	220 - 240V, 50Hz
<b>Rated input power</b>	800W
<b>Weight</b>	40kg
<b>Capacity</b>	8.0kg
<b>Refrigerant</b>	R290

## ENGLISH

C02 - eq	0.00t
GWP	3
Quantity of refrigerant	120g
Dimensions (L*W*Hmm)	595*600*845(mm)

## 7. DISPOSAL OF OLD ELECTRICAL AND ELECTRONIC APPLIANCES



This symbol indicates that, according to the applicable regulations, the product and/or cells must be disposed of separately from household waste. When this product reaches the end of its shelf life, you should dispose of the cells/batteries/accumulators and take them to a collection point designated by the local authorities.

Consumers must contact their local authorities or retailer for information concerning the correct disposal of old appliances and/or their batteries. Compliance with the above guidelines will help protecting the environment.

## 8. TECHNICAL SUPPORT AND WARRANTY

EVVO shall be liable to the end user or consumer for any lack of conformity that exists at the time of delivery of the product under the terms, conditions, and deadlines established by the applicable regulations.

It is recommended that repairs are carried out by qualified personnel.

If at any moment you detect any problem with your product or have any doubt, do not hesitate to contact the official EVVO Technical Support Service:

910 200 422 - TELEPHONE ATTENTION

633 525 883 - WHATSAPP ATTENTION

## 9. COPYRIGHT

The intellectual property rights over the texts in this manual belong to EVVO HOME EUROPE S.L. All rights reserved. The contents of this publication may not, in whole or

in part, be reproduced, stored in a retrieval system, transmitted, or distributed by any means (electronic, mechanical, photocopying, recording or similar) without the prior authorization of EVVO HOME EUROPE, S.L.

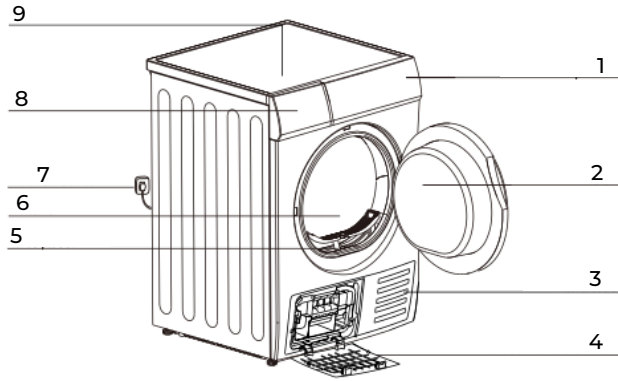

Fig.1

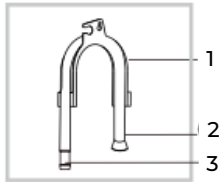

Fig.2

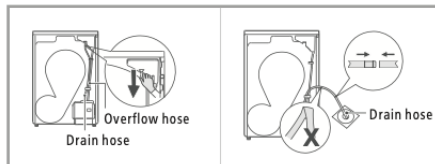

Fig.3



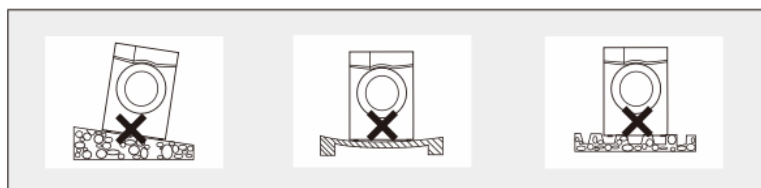

Fig.5

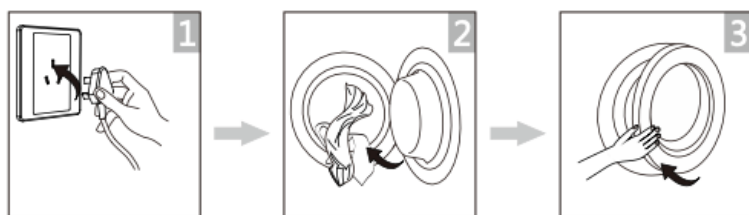

Fig.6



Fig.7

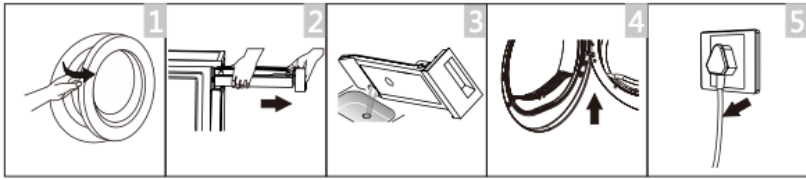

Fig.8

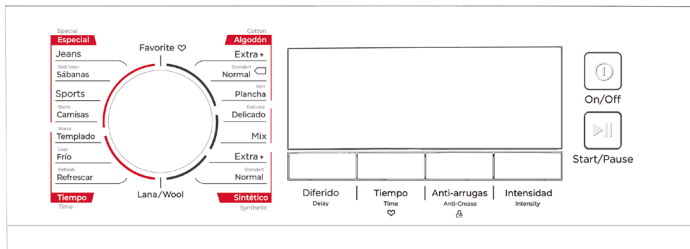

Fig.9

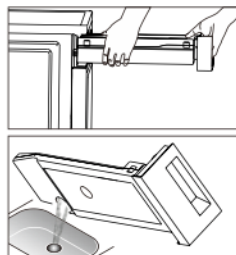

Fig.10

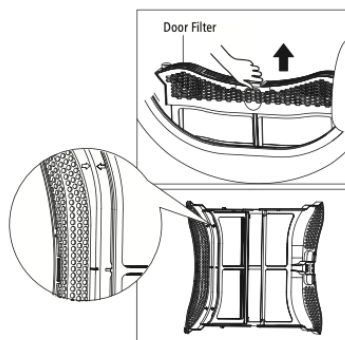

Fig.11

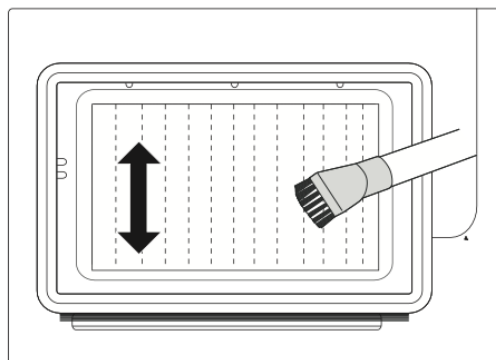

Fig.12

The logo for Evo Home Europe S.L. features the word "evo" in a lowercase, rounded, sans-serif font. The letters "e" and "v" are connected, and the "o" is a simple circle. The "v" has a distinctive shape with a small gap at the top. The "o" is a simple circle. The logo is white on a red background.

[evohome.com](http://evohome.com)

Evo Home Europe S.L.  
Crta. Madrid 9  
37900 Santa Marta de Tormes  
(Salamanca) SPAIN  
CIF: B-37556842