



F100X/F100B GLASS AQUA

Frigorífico 4 Puertas / 4 Door Fridge



Manual de instrucciones
Instruction manual

Instrucciones de seguridad	4
Safety instructions	9

ÍNDICE

1. Piezas y componentes	14
2. Antes de usar	14
3. Funcionamiento	15
4. Instrucciones para el almacenamiento de alimentos	20
5. Limpieza y mantenimiento	25
6. Resolución de problemas	26
7. Especificaciones técnicas	29
8. Reciclaje de aparatos eléctricos y electrónicos	29S
9. Garantía y SAT	30
10. Copyright	30

INDEX

1. Parts and components	31
2. Before use	31
3. Operation	32
4. Instructions on food storage	37
5. Cleaning and maintenance	41
6- Troubleshooting	42
7. Technical specifications	44
8. Disposal of old electrical and electronic appliances	45
9. Technical support and warranty	45
10. Copyright	45

INSTRUCCIONES DE SEGURIDAD

Lea las siguientes instrucciones atentamente antes de usar el producto. Guarde este manual para referencias futuras o nuevos usuarios.

- Es importante asegurarse que todas las personas que utilicen el aparato estén familiarizadas con su funcionamiento y características de seguridad para evitar errores y accidentes innecesarios.
- Compruebe que el voltaje de la red eléctrica de su casa es el mismo que el indicado en la etiqueta de características de este producto.
- Este aparato puede ser usado por niños a partir de 8 años y personas con capacidades físicas, sensoriales o mentales reducidas o falta de experiencia y conocimiento si están continuamente supervisados o si han recibido instrucciones respecto al uso correcto del aparato y comprenden los riesgos que esto implica. Los niños no deben jugar con el aparato. La limpieza y el mantenimiento no deben llevarse a cabo por niños sin supervisión.
- Mantenga el material de embalaje lejos del alcance de los niños, ya que existe riesgo de sofocación.
-  ADVERTENCIA: si la iluminación del interior se daña, contacte con el Servicio de Asistencia Técnica oficial de EVVO. No intente repararla por usted mismo. 
- ADVERTENCIA: cuando coloque el aparato, asegúrese de que el cable de alimentación no esté atrapado ni dañado. Un conector aplastado o dañado puede calentarse y causar un incendio.
- - ADVERTENCIA: mantener despejadas las rejillas de ventilación de la envoltura del aparato.

- Asegúrese de que puede acceder al conector principal del aparato después de instalarlo.
- No coloque alimentos directamente contra la salida de aire del interior del aparato.
- Mantenga las aberturas de ventilación del producto libres de obstrucciones.
- No coloque bebidas gasificadas o efervescentes en el compartimento congelador ya que se crea una presión en el recipiente y podría explotar y dañar el aparato.
- **ADVERTENCIA:** no utilice dispositivos mecánicos ni otros medios para acelerar el proceso de descongelación que no hayan sido recomendados por EVVO.
- **ADVERTENCIA:** no dañe el circuito de refrigeración.
- Si el cable está dañado, debe ser sustituido por el fabricante, el distribuidor o personal con cualificación similar para evitar peligro.
- **ADVERTENCIA:** no utilice aparatos eléctricos en el interior del frigorífico.
- Es recomendable revisar regularmente el cable de alimentación para detectar cualquier signo de posible deterioro, no utilice el aparato si el cable está dañado.
- Para evitar lesiones o la muerte por descarga eléctrica, no utilice el aparato con las manos mojadas, ni sobre una superficie mojada.
- No debe utilizar este frigorífico con un cable alargador o una regleta. Asegúrese de que el aparato está enchufado directamente a la toma de corriente.
- Cuando coloque el aparato, asegúrese de que haya espacio libre en la parte trasera, ya que es la principal salida de calor. Esto permitirá que la ventilación sea adecuada.
- No coloque comidas o bebidas calientes en el

frigorífico, permita que se enfríen antes a temperatura ambiente.

- No coloque ningún otro aparato encima del frigorífico y no lo moje.
- No almacene sustancias explosivas como aerosoles o propulsores inflamables en el aparato.
- Este aparato está diseñado exclusivamente para uso doméstico quedando excluido su uso en bares, restaurantes, granjas, hoteles, moteles y oficinas.
- **ADVERTENCIA:** para evitar el riesgo debido a la inestabilidad del frigorífico, debe instalarlo de acuerdo con las instrucciones.
- Este aparato tiene un enchufe con toma de tierra incorporado. Asegúrese de que la toma de corriente de su casa está bien conectada a tierra.
- Espere 5 minutos después de un corte de electricidad antes de volver a conectar el aparato. De lo contrario, el compresor puede resultar dañado.
- Este aparato no está diseñado para funcionar a través de temporizadores o sistemas de control remoto externos.
- Maneje el aparato siempre con cuidado para evitar que se dañe.
- Los alimentos congelados pueden causar quemaduras de frío si se consumen inmediatamente después de retirarlos del compartimento congelador.
- No quite ni toque artículos del compartimento congelador con las manos mojadas/húmedas ya que podrían causar abrasiones en la piel o quemaduras por escarcha/ congelación.
- No utilice nunca la base, los cajones o la puerta como apoyo.

- No sobrecargue los estantes de la puerta ni coloque demasiados alimentos en los cajones para evitar que los artículos se caigan y causen lesiones o daños en el aparato.
- **ADVERTENCIA:** no coloque regletas con múltiples enchufes ni fuentes de alimentación múltiples en la parte trasera del aparato.
- Para evitar la contaminación de los alimentos, respete las siguientes instrucciones:
 - La apertura prolongada de la puerta puede provocar un aumento significativo de la temperatura en los compartimentos del aparato.
 - Limpie regularmente las superficies que puedan entrar en contacto con los alimentos y los sistemas de drenaje accesibles.
 - Limpie el tanque de agua si no se ha utilizado durante 48 h.
 - Guarde la carne y el pescado crudos en recipientes adecuados en el frigorífico, de forma que no entren en contacto ni goteen sobre otros alimentos.
 - Los compartimentos para alimentos congelados de dos estrellas son adecuados para almacenar alimentos pre-congelados, almacenar o hacer helados y hacer cubitos de hielo.
 - Los compartimentos con una, dos o tres estrellas no son adecuados para congelar alimentos frescos.
 - Antes de realizar el mantenimiento y la limpieza, apague el aparato y desconecte el conector de la toma de corriente principal.
 - Es aconsejable esperar al menos cuatro horas antes de conectar el aparato para permitir que el aceite fluya hacia el compresor.

- Debe circular aire alrededor del aparato; la falta de aire produce sobrecalentamiento. Para lograr una buena ventilación, siga las instrucciones para la instalación.
- Siempre que sea posible, la parte trasera del aparato no debe estar muy cerca de la pared para evitar que toque o alcance las partes calientes (compresor, condensador). Para evitar el riesgo de incendio, siga las instrucciones para la instalación.
- Asegúrese de que el enchufe de la corriente sea accesible después de la instalación del aparato.
- Todos los trabajos eléctricos necesarios para mantener este aparato deben ser realizado por un electricista cualificado.



Refrigerante

- El refrigerante isobutano (R600a) se encuentra dentro del circuito refrigerante del aparato; es un gas natural con un nivel alto de compatibilidad ambiental, no obstante, es inflamable. Asegúrese de que ningún componente del circuito refrigerante se haya dañado durante el traslado y la instalación del aparato.
- ADVERTENCIA: el refrigerante y el gas del aislante son inflamables. Al desechar el aparato, hágalo únicamente en el centro de eliminación de residuos autorizado. No lo exponga a llamas.
- ADVERTENCIA: los aparatos contienen refrigerante y gases en el aislamiento. El aparato y los gases tienen que ser desechados de manera profesional ya que pueden causar lesiones a los ojos o la ignición. Asegúrese de que la tubería del circuito de refrigerante no esté dañada antes de desecharla correctamente.
-

-  ADVERTENCIA: riesgo de incendio. Si se daña el circuito refrigerante:
- Evite las llamas vivas y las fuentes de ignición.
- Ventile completamente la habitación donde se encuentra ubicado el aparato.

SAFETY INSTRUCTIONS

Read the instructions carefully before using the appliance for the first time and keep this instruction manual for future reference or new users.

- It is important to make sure all users are familiar with the operation and safety features of the appliance to prevent faults and unnecessary accidents.
- Make sure that the mains voltage in your house matches the voltage stated on the rating label of the product.
- This appliance can be used by children aged 8 and above, and persons with reduced physical, sensory, or mental capabilities or lack of experience and knowledge, as long as they have been given supervision or instruction concerning the use of the appliance in a safe way and understand the hazards involved. Children must not play with the appliance. The cleaning and maintenance of the appliance should not be carried out by children without supervision.
- Keep the packaging material away from children, as there is a risk of suffocation.
-    WARNING: if the interior light is damaged, contact the official Cecotec Technical Support Service. Do not try to repair it on

your own.

- WARNING: when positioning the appliance, make sure the power cord is not trapped or damaged. A crushed or damaged connector may heat up and cause a fire.
- WARNING: keep the ventilation grilles on the appliance body unobstructed.
- Make sure you can access the plug of the appliance after installation.
- Do not place food directly against the air outlet on the interior of the appliance.
- Keep the ventilation openings clear from obstructions.
- Do not place carbonated or fizzy drinks in the freezer compartment, as this creates pressure in the container and could explode and damage the appliance.
- WARNING: do not use mechanical devices or other means to accelerate the defrosting process other than those recommended by EVVO.
- WARNING: do not damage the refrigeration circuit.
- If the cord is damaged, it must be replaced by the manufacturer, the supplier, or qualified personnel in order to avoid a hazard.
- WARNING: do not use electrical appliances inside the refrigerator.
- We recommend you check the power cord regularly to detect any sign of possible damage. Do not use the appliance if the cord is damaged.
- To avoid injuries or death caused by electric shock, do not use the appliance with your hands wet or over a wet surface.
- You should never use this refrigerator with an extension cord or a multi-socket adaptor. Make sure the appliance is plugged in directly to a power supply.

- When installing the appliance, make sure that there is free space in the rear part, as this is the main heat outlet. This will allow for adequate ventilation.
- Do not place hot food or drinks in the refrigerator, allow them to cool down to room temperature beforehand.
- Do not place any other appliance on the refrigerator and do not wet it.
- Do not store explosive substances such as aerosols or flammable propellants in this appliance.
- This appliance is designed for domestic use only and is not intended for bars, restaurants, farmhouses, hotels, motels, and offices.
- **WARNING:** to avoid any risk due to the instability of the refrigerator, you must install it according to the instructions.
- This appliance has a built-in earthed plug. Make sure the power supply in your house is properly grounded.
- Wait 5 minutes after a power failure before turning the appliance back on. Otherwise, the compressor may get damaged.
- This appliance is not intended to be operated by means of an external timer or separate remote-control system.
- Always handle the appliance carefully to avoid any damage on it.
- Frozen food can cause ice burns if consumed right after removing it from the freezer compartment.
- Do not remove or touch items in the freezer compartment with your hands wet, as it could cause skin abrasions or frost/freeze burns.
- Never use the base, drawers, or door as support.
- Do not overload the door shelves or place too much food on the drawers to prevent items from falling off

and damaging the appliance.

- **WARNING:** do not attach multi-socket adaptors or multiple power supplies to the rear part of the appliance.
- To avoid food contamination, please follow the below instructions:
- Opening the door for a long period of time may cause a significant increase in temperature in the appliance compartments.
- Regularly clean the surfaces that come into contact with food and with the accessible draining systems.
- Clean the water tank if it has not been used for 48 hours.
- Store raw meat and fish in proper containers in the refrigerator, so they do not come into contact with or leak on other food.
- The two-star drawers are suitable for storing pre-frozen food, storing, or making ice cream and making ice cubes.
- Drawers with one, two, or three stars are not suitable for freezing fresh food.
- Before carrying out any maintenance and cleaning task, turn off the appliance and unplug it.
- It is advisable to wait for at least four hours before connecting the appliance to allow oil to flow through the compressor.
- Air must flow around the appliance. Lack of air leads to overheating. To achieve good ventilation, follow the installation instructions.
- Whenever possible, the rear part of the appliance should not be too close to the wall to prevent it from touching or reaching the hot parts (the compressor

and the condenser). To avoid risk of fire, follow the installation instructions.

- Make sure the power cord is accessible after installation.
- All electrical work required to maintain this appliance must be carried out by a qualified electrician.

Refrigerant

- Isobutane refrigerant (R600a), contained within the refrigeration circuit of the appliance, is a natural gas with a high level of environmental compatibility; however, it is flammable. Make sure that no components of the refrigeration circuit have been damaged during the transport and installation of the appliance.
- WARNING: the refrigerant and the insulator gas are flammable. When disposing of the appliance, only dispose of it at an authorised waste-disposal facility. Do not expose it to flames.
- WARNING: the device contains refrigerant and gases in the insulation. The appliance and gases must be disposed of professionally, as they may cause injuries to eyes or ignition. Make sure the refrigeration-circuit pipe is not damaged before disposing of it correctly.



WARNING: risk of fire. If the refrigeration circuit is damaged:

- Avoid open flames and sources of ignition.
- Completely air the room where the appliance is located.

1. PIEZAS Y COMPONENTES

Fig. 1

- A. Compartimento frigorífico
- 1 Estante en la puerta del frigorífico
- 2 Estantes de cristal del frigorífico
- 3 Cajón de frutas y verduras
- 4 Dispensador de agua

- B. Compartimento frigorífico
- 1 Bandeja de cristal
- 2 Cajón del congelador

Pantalla (Fig. 2)

- 1. Icono Fast Cooling
- 2. Icono Fast Freezing
- 3. Botón funciones
- 4. Control de temperatura del compartimento congelador
- 5. Indicador de temperatura del compartimento congelador
- 6. Indicador de temperatura del compartimento frigorífico
- 7. Control de temperatura del compartimento frigorífico
- 8. Botón bloquear/desbloquear la pantalla
- 9. Bloqueo de seguridad dispensador de agua
- 10. Icono de bloqueo de la pantalla
- 11. Icono modo vacaciones

Nota

Los gráficos de este manual son representaciones esquemáticas y pueden no coincidir exactamente con el producto.

2. ANTES DE USAR

-Este aparato presenta un embalaje diseñado para protegerlo durante su transporte. Saque el aparato de su caja y retire todo el material de embalaje. Puede guardar la caja original y otros elementos del embalaje en un lugar seguro para prevenir daños en el aparato si necesita transportarlo en el futuro. Si desea deshacerse del embalaje original, asegúrese de reciclar todos los elementos correctamente.

-Asegúrese de que todas las piezas y componentes están incluidos y en buen estado. Si faltara alguno o no estuviera en buen estado, contacte de forma inmediata con el Servicio de Atención Técnica oficial de EVVO.

-Este aparato frigorífico no es adecuado para ser encastrado.

- Retire todo el embalaje, incluida la protección de plástico de la parte inferior del aparato y la cinta adhesiva que fija los estantes y los compartimentos de las puertas en el interior.
- Coloque el frigorífico en una posición adecuada y ajuste las patas para nivelarlo. Se recomienda limpiar el aparato con un paño jabonoso caliente y secarlo bien antes de utilizarlo.
- Coloque el frigorífico y ajuste su altura, límpielo, déjelo reposar entre 4 y 6 horas y, a continuación, enciéndalo. Esto le ayudará a asegurarse de que el aceite del compresor se ha asentado correctamente, y que el aparato funciona con normalidad.

3. FUNCIONAMIENTO

Dimensiones de instalación. Fig. 3

- Seleccione una buena ubicación para colocar su electrodoméstico donde sea plano y fácil de usar. Evite colocar el aparato cerca de fuentes de calor, luz solar directa o humedad.

A (mm)	B (mm)	C (mm)	D (mm)	E (mm)	F (mm)	H e i g h t (mm)	M (mm)
621	911	1774	1830	706	1661	393	1088

Las cifras anteriores son orientativas a efectos de instalación. Las dimensiones reales de la unidad pueden variar ligeramente.

- Para garantizar que el aparato funcione con la máxima eficacia, deje espacio suficiente a su alrededor, tal y como se indica en la figura 4.

Puesta en marcha

- Conecte el cable de alimentación y encienda el interruptor.
- Al arrancar por primera vez, la pantalla mostrará los respectivos valores de temperatura predeterminados (compartimento frigorífico está ajustado a 5°C; compartimento congelador, a -18°C).
- El modo predeterminado es el de ahorro de energía: el tiempo de espera de la pantalla es de 20 segundos. Este modo permite ahorrar energía y prolongar la vida útil de las luces LED.

Selección de funciones

- Cada vez que pulse el botón "Funciones", pasará por los distintos modos de funcionamiento.
- Modo vacaciones: el compartimento frigorífico funcionará a 6°C mientras que el

ESPAÑOL

compartimento congelador funcionará a -15°C.

Función Fast Freezing

Al seleccionar la función Fast Freezing, el compartimento congelador funcionará continuamente para congelar los alimentos de forma más rápida y mantenerlos frescos. La función Fast Freezing se apagará automáticamente después de 24h de funcionamiento o cuando el compartimento congelador alcance los -28°C. Cuando esto ocurra, el icono Fast Freezing se apagará y el compartimento congelador continuará funcionando a la temperatura predeterminada.

Función Fast Cooling

Al seleccionar la función Fast Cooling, el compartimento frigorífico alcanza la temperatura programada en el menor tiempo posible, con el fin de mantener los alimentos lo más frescos posible. Cuando active esta función, la temperatura del compartimento frigorífico se establecerá en 0°C automáticamente. El programa se mantiene durante un máximo de 150 minutos y luego se apaga automáticamente. Cuando el icono de Fast Cooling se apaga, significa que la función de Fast Cooling está desactivada, y la temperatura ajustada vuelve a ser la última antes de que el modo de Fast Cooling entrará en funcionamiento.

Ajustes del compartimento congelador

La temperatura por defecto del compartimento congelador es de -18°C. Para cambiar la temperatura, pulse el botón "Control de temperatura del congelador" para ver todas las opciones de ajuste. Fig. 5

ADVERTENCIA

No coloque alimentos frescos directamente encima de los congelados.

Ajustes del compartimento frigorífico

La temperatura por defecto del compartimento frigorífico es de 5°C. Para cambiar la temperatura, pulse el botón "Control de temperatura del frigorífico" para ver todas las opciones de ajuste. Fig. 6

Botón bloquear/desbloquear

- Para activar el bloqueo de los botones, pulse el botón bloquear/desbloquear, aparecerá el icono de un candado.
- Mientras el frigorífico esté bloqueado los demás botones no funcionarán y al tocarlos sonará una campanilla y el icono de bloqueo parpadeará.
- Para desactivar la función de bloqueo, mantenga pulsado el mismo botón durante 3 segundos hasta que el icono deje de parpadear.

Alarma de puerta abierta

Cuando la puerta del frigorífico esté abierta durante más de 1 minuto (aprox.), se escuchará una alarma para recordar al usuario que debe cerrar la puerta. Una vez cerrada la puerta, la alarma dejará de sonar automáticamente.

Apagado/encendido del compartimento frigorífico

Mantenga pulsado el botón Control de temperatura del frigorífico durante 5-10 seg. para encender/apagar el compartimento frigorífico. Cuando el compartimento frigorífico esté apagado, su indicador de la temperatura se apagará también. Cuando el compartimento frigorífico esté apagado, mantenga pulsado el botón Control de temperatura del frigorífico durante 5-10 seg. para volver a encenderlo.

Compartimento frigorífico

El compartimento frigorífico debe utilizarse principalmente para almacenar alimentos que se vayan a consumir en poco tiempo.

Congelador

- El compartimento congelador se utiliza para congelar alimentos, almacenar alimentos muy congelados y hacer cubitos de hielo. Puede conservar los alimentos durante mucho tiempo.
- Cuando el interior está manchado de aceite o alimentos grasos, debe limpiarse inmediatamente para evitar el contacto prolongado con el revestimiento, puede provocar la corrosión y el agrietamiento del revestimiento.
- Los compartimentos para alimentos congelados de dos estrellas (**) son adecuados para almacenar alimentos pre-congelados, almacenar o hacer helados y hacer cubitos de hielo.
- Los compartimentos con una (*), dos (**) o tres (***) estrellas no son adecuados para congelar alimentos frescos.
- Si el dispositivo no va a ser utilizado o va a estar vacío durante largos periodos de tiempo, apáguelo, deje que se descongele, límpielo, séquelo y deje la puerta abierta para evitar la aparición de moho dentro del mismo.

Descongelación automática

Este aparato está equipado con un programa que controla la frecuencia y la duración de la descongelación del congelador. Esto le permitirá no tener que descongelar nunca manualmente el congelador.

Pantalla LED y controles de temperatura

La pantalla muestra las temperaturas del compartimento frigorífico y del

ESPAÑOL

compartimento congelador respectivamente. Para cambiar el ajuste en cualquiera de los dos compartimentos, basta con pulsar la flecha hacia arriba o hacia abajo en función del cambio que desee realizar.

Sello de puerta removible y fácil de limpiar

Los sellos de la puerta son fáciles de quitar y limpiar, lo que permite que el producto funcione eficientemente durante más tiempo.

Transporte

- No transporte el frigorífico en posición horizontal o tumbado.
- No transporte el frigorífico sujetándolo por la puerta o el asa; el frigorífico debe transportarse levantando la parte inferior.
- Este aparato no debe transportarse nunca por una sola persona; se necesitan al menos dos para levantarlo o transportarlo de forma segura.

Dónde instalar el aparato

- El frigorífico debe colocarse sobre un suelo sólido y plano.
- En caso de que sea necesaria amortiguación, se utilizarán bloques de amortiguación estables, sólidos y no inflamables.
- ¡NO UTILICE EL EMBALAJE DE ESPUMA COMO BLOQUES AMORTIGUADORES!
- El aparato debe mantenerse alejado de lugares húmedos o donde haya agua. El agua o la suciedad deben eliminarse de cualquier superficie del aparato lo antes posible con un paño suave. Esto ayudará a prevenir la oxidación y ayudará a que su aparato funcione con la máxima eficiencia.
- Coloque el frigorífico en un lugar bien ventilado, reserve cierto espacio alrededor y detrás del frigorífico, y no cubra ni bloquee la rejilla de aire de la placa de cubierta trasera del compresor en su parte posterior. Mantenga el frigorífico alejado de fuentes de calor o de la luz solar directa.

Patas ajustables (Fig. 7)

- Cuando el frigorífico está en la caja de embalaje, las patas están apretadas. Después de sacarlo de la caja para instalarlo, asegúrese de ajustar las dos patas delanteras hasta lograr la altura deseada; ajuste las dos patas con una llave o directamente con la mano.
- Las patas y los rodillos traseros deben tocar el suelo para evitar que el frigorífico se mueva, vibre o haga ruido.
- Al mover el frigorífico, ajuste las patas en sentido contrario a las agujas del reloj para

que no toquen el suelo y, a continuación, inclínelo suavemente para empezar a moverlo.

Estante de la puerta

- Desmontaje: sujete ambos lados del estante de la puerta con ambas manos. Sujete ambos lados del estante de la puerta con ambas manos. Empújelo desde el lado opuesto a la muesca y empújelo hacia dentro como se ve en la figura 8. Empuje hasta que el borde del estante de la puerta se separe de la ranura de la guía.

- Instalación: sujete ambos lados del estante de la puerta con ambas manos. Instale primero la hebilla del lado de la muesca. A continuación, empuje ligeramente el otro lado hacia dentro, la muesca encajará en su sitio y el estante de la puerta quedará instalado. Asegúrese de que el aparato está instalado correctamente antes de ponerlo en funcionamiento. (Fig. 8)

Leyenda de la figura 8:

- 1. Guía del estante de la puerta
- 2. Revestimiento de la puerta
- 3. Estante de la puerta

Instrucciones para el bloqueo del dispensador de agua (Fig. 9)

- Empuje la palanca de bloqueo de seguridad para niños con el pulgar como se muestra en la figura 9 (flecha 1), la palanca (2, fig. 9) se fijará y bloqueará el dispensador del agua.

- Empújela al sentido contrario para desbloquear el dispensador de agua.

Instrucciones para el montaje del depósito de agua (Fig. 10)

- Sujete ambos lados del depósito con las manos y tire ligeramente del conjunto del depósito hacia arriba para sacarlo de la puerta.

- Gire el conjunto de la válvula de agua en sentido contrario a las agujas del reloj para extraerlo del depósito de agua para su limpieza.

- Mueva la pestaña de la tapa del depósito de agua ligeramente hacia arriba, y podrá separar la tapa del depósito de agua del depósito de agua. Levante la tapa del otro lado de la misma manera y limpie el depósito y la tapa.

- Instale la válvula de agua girándola en el sentido de las agujas del reloj después de limpiarla. Cuando instale la tapa del depósito, coloque primero un lado (no presione hasta el fondo) y luego el otro. Vuelva a instalar todo el conjunto del depósito de agua a 45 grados respecto a la puerta. Presione el borde exterior del depósito de agua ligeramente hacia abajo para que encaje en la puerta.

Nota

- Las partes de silicona transparente de la válvula de agua podrían salirse mientras extrae el depósito de agua. En tal caso, retírelas y vuelva a instalarlas siguiendo los pasos que se indican a continuación:

1. Alinee la pieza de la válvula con el orificio de la puerta y empújela dentro.
2. Una vez que la pieza quede bien ajustada en el orificio, la instalación se habrá completado.

Llene el depósito con agua (Fig. 11)

Abra la tapa de entrada del depósito de agua (1). Llene lentamente el depósito con agua hasta alcanzar el límite máximo de llenado marcado con "2L". A continuación, cierre la tapa de entrada (1). Para evitar derrames, utilice un recipiente de orificio estrecho para verter el agua.

IMPORTANTE

- Solo debe llenar el depósito de agua con agua potable.
- Las condiciones climáticas externas influyen directamente en el tiempo de enfriamiento del agua, es decir, en verano el tiempo de enfriamiento es mayor que en invierno.

4. INSTRUCCIONES PARA EL ALMACENAMIENTO DE ALIMENTOS

Precauciones de uso

- El frigorífico podría no funcionar de forma consistente (descongelación del contenido o que la temperatura se vuelva demasiado caliente en el compartimento congelador) si se coloca en lugares cuya temperatura se sitúa fuera del rango de temperaturas para el que están diseñados durante un periodo de tiempo prolongado.
- La temperatura interna podría verse afectada por factores tales como la ubicación del frigorífico, la temperatura ambiente y la frecuencia con que se abre la puerta, etc., y deberá tener en cuenta estos factores si decide utilizar cualquier dispositivo de control de la temperatura.

Instrucciones para conservar los alimentos

- Cuando almacene alimentos congelados, colóquelos en el interior del compartimento congelador.
- No introduzca alimentos embotellados o enlatados en el congelador para evitar que

se agrieten por la formación de hielo. Antes de introducir alimentos calientes en el frigorífico, enfríelos primero a temperatura ambiente; de lo contrario, aumentará el consumo de energía.

- Marque la fecha de congelación en la bolsa de embalaje de los alimentos, para evitar que estos sobrepasen el límite de tiempo.
- Divida los alimentos en trozos y enváselos por separado, para que se congelen más fácilmente y no se peguen entre sí.
- Los materiales de envasado deben ser inodoros, herméticos, impermeables y no contaminantes, para que los alimentos envasados no se contaminen fácilmente con otros olores, evitando así la pérdida de calidad.
- No introduzca demasiados alimentos frescos a la vez en el compartimento congelador, preferiblemente sin superar el límite de capacidad de congelación del frigorífico.
- Los alimentos descongelados no se pueden volver a congelar.
- No se deben colocar botellas o recipientes de vidrio en el congelador ni en la salida de aire del conducto del compartimento frigorífico; de lo contrario, pueden explotar.
- Los alimentos no pueden bloquear la salida de aire; de lo contrario, obstaculizarán una circulación adecuada del aire.

Almacenamiento de alimentos

A continuación, veremos cómo puede utilizarlos de manera óptima para almacenar alimentos. Los estantes de cristal y el cajón de frutas y verduras pueden retirarse para almacenar alimentos si es necesario.

Nota

Evite que los alimentos toquen directamente las superficies del interior del aparato.

Lácteos y huevos

- La mayoría de los productos lácteos pre-envasados tienen incorporada una fecha de caducidad o de consumo preferente. Almacénelos en el compartimento de refrigeración y utilícelos durante el periodo de tiempo recomendado.
- La mantequilla puede contaminarse con olores fuertes, por lo que es mejor que la conserve en un recipiente sellado. Debe almacenar los huevos en el compartimento de refrigeración.

Carne roja

- Coloque la carne roja fresca en un plato y cúbrala sin comprimir con papel encerado,

ESPAÑOL

plástico o papel de aluminio.

- Almacene la carne cruda y cocinada en platos diferentes. Esto evitará que los líquidos que pueda desprender la carne cruda contaminen el producto cocinado.

Aves

- Debe enjuagar las aves enteras frescas por dentro y por fuera con agua corriente fría, séquelas y colóquelas en un plato. Cúbralas sin comprimir con plástico o papel de aluminio.

- También debe almacenar las piezas de aves de esta manera. Rellene las aves enteras justo antes de cocinarlas. De lo contrario, se puede producir una intoxicación alimentaria.

Pescado y marisco

- Debe consumir el pescado entero y los filetes el mismo día de la compra. Consérvelos en un plato cubierto con papel de plástico, papel encerado o papel de aluminio hasta el momento de consumirlos. En caso de almacenarlo durante la noche o más tiempo, tenga especial cuidado de seleccionar pescado muy fresco.

- Debe enjuagar el pescado entero con agua fría para eliminar las escamas y la suciedad, y posteriormente secarlo con papel de cocina. Coloque el pescado entero o los filetes en una bolsa hermética de plástico.

- Mantenga el marisco refrigerado en todo momento. Consúmlalo en 1-2 días.

Comida precocinada y sobras

- Puede almacenar esta comida en un recipiente apropiado y cubierto para que los alimentos no se sequen. Consérvelo durante solo 1-2 días.

- Caliente de nuevo las sobras una única vez hasta que desprendan vapor.

Cajón para frutas y verduras

- Este cajón es la ubicación idónea en el frigorífico para frutas y verduras frescas.

- Tenga cuidado de no almacenar los siguientes alimentos a temperaturas inferiores a 6°C durante largos periodos de tiempo: Fruta cítrica, melón, berenjena, piña, papaya, calabacín, fruta de la pasión, pepino, pimiento y tomates.

- Pueden producirse cambios indeseados a una temperatura baja, como ablandamiento, color marrón o descomposición acelerada.

- No refrigere aguacates (hasta que no estén maduros), plátanos o mangos.

ALIMENTO	Ubicación (Compartimento frigorífico)
Mantequilla, queso	Estante superior de la puerta
Huevos	Estante de la puerta
Frutas y verduras	Cajón
Carne, longanizas, queso, leche	Zona baja (estante inferior) / tap del cajón
Productos lácteos, comida enlatada, latas	Estante superior o estante de la puerta
Bebidas y botellas	Estante de la puerta
ALIMENTO	Ubicación (Compartimento congelador)
Alimentos congelados pequeños	Estante de la puerta
Alimentos congelados envasados	Cajón del congelador
Pescado, carne, helado	Zona baja (estante o cajón inferior)

Nota

No permita que los alimentos toquen directamente la superficie del dispositivo. Debe envolver los alimentos por separado en una lámina de aluminio o celofán o en recipientes de plástico herméticos.

Congelación y conservación de alimentos en el congelador

- Para almacenar alimentos totalmente congelados.
- Para hacer cubitos de hielo.
- Para congelar alimentos.

Nota

Asegúrese de que la puerta del congelador está bien cerrada.

Compra de alimentos congelados

- El envase debe estar intacto.
- Consumir antes de la fecha de caducidad.

ESPAÑOL

- De ser posible, transportar los alimentos totalmente congelados en una bolsa isotérmica y colocarlos inmediatamente en el congelador.

Almacenamiento de comida congelada

Conservar a -18°C o menos. Evite abrir innecesariamente la puerta del compartimento congelador.

Congelación de comida fresca

- Congele solo alimentos frescos y en buen estado.
- Para conservar lo mejor posible el valor nutritivo, el sabor y el color, las verduras deben escaldarse antes de congelarlas. Las berenjenas, los pimientos, los calabacines y los espárragos no requieren escaldado.

1. Los siguientes alimentos son aptos para la congelación:

Pasteles y bollería, pescado y marisco, carne, caza, aves, verduras, frutas, hierbas, huevos sin cáscara, productos lácteos como queso y mantequilla, platos preparados y sopas como sopas, guisos, carne y pescado cocidos, platos de patatas, soufflés y postres.

2. Los siguientes alimentos no son aptos para la congelación:

Tipos de verduras que suelen consumirse crudas, como la lechuga o los rábanos, huevos con cáscara, uvas, manzanas, peras y melocotones enteros, huevos duros, yogur, leche agria, nata agria y mayonesa.

Tiempos recomendados de conservación de alimentos congelados en el congelador

Estos tiempos varían en función del tipo de alimento. Los alimentos que congele pueden conservarse de 1 a 12 meses (mínimo a -18°C).

ALIMENTO	Tiempo de conservación
Tocino, guisos, leche	1 mes
Pan, helados, embutidos, tartas, marisco preparado, pescado azul	2 meses
Pescado no graso, marisco, pizza bollos y magdalenas	3 meses
Jamón, pasteles, galletas, chuletas de ternera y cordero, carne de ave	4 meses

Mantequilla, verduras (escaldadas), huevos enteros y yemas, cangrejos de río cocidos, carne picada (cruda), carne de cerdo (cruda)	6 meses
Fruta (seca o en almíbar), claras de huevo, carne de vacuno (cruda), pollo entero, cordero (crudo), pasteles de frutas	12 meses

Nota

Los tiempos de la tabla son orientativos y depende de factores externos, tómelos únicamente como referencia.

5. LIMPIEZA Y MANTENIMIENTO

Precauciones para la limpieza interna y externa del frigorífico

- Antes de limpiar, siempre apague el aparato y desenchúfelo de la corriente.
- Durante la limpieza, asegúrese de que no entre agua en el interruptor, la pantalla, la luz de la puerta y el cuadro de control superior.
- Elimine la suciedad del exterior del frigorífico con un paño suave y limpio y deje que el frigorífico se seque de forma natural.
- Cuando limpie el sellado de la puerta, utilice siempre agua limpia y un paño seco y deje que se seque naturalmente. Humedezca un paño suave con agua tibia o un producto de limpieza neutro para limpiar el cuerpo del frigorífico, excepto la banda de sellado de la puerta.
- No limpie el frigorífico directamente con agua, ya que afectaría a las propiedades de aislamiento eléctrico, entre otras cosas.
- No debe limpiar el frigorífico con estropajos metálicos, cepillos, productos de limpieza abrasivos, detergentes alcalinos fuertes ni líquidos de limpieza inflamables o tóxicos.

Información general

Vacaciones

Cuando quiera irse de vacaciones, es mejor que mantenga el frigorífico en funcionamiento continuo y deje alimentos que puedan conservarse durante poco tiempo. Si desea apagar el frigorífico, retire todos los alimentos, desconecte el enchufe, limpie completamente el interior del frigorífico y abra la puerta para evitar que se produzcan

ESPAÑOL

olores desagradables.

En caso de fallo eléctrico

- Por lo general, un corte de corriente de corta duración no afectará bruscamente a la temperatura del frigorífico. Sin embargo, si el corte de corriente dura mucho tiempo, deberá reducir la frecuencia de apertura del frigorífico y no introducir alimentos frescos en el frigorífico (para evitar que se acelere el aumento de la temperatura del frigorífico).

- Si sabe que se va a producir un corte de corriente, puede activar la función Fast Freezing y la función Fast Cooling con antelación para mantener la temperatura del frigorífico al valor más bajo.

Apagado

Por lo general, no se recomienda apagar el frigorífico ni desconectar el cable de alimentación; de lo contrario, la vida útil del frigorífico puede verse afectada.

Consejos para el ahorro de energía

- Asegúrese de mantener el frigorífico alejado de fuentes de calor y de la luz solar directa.

- Antes de guardar alimentos calientes, enfríelos a temperatura ambiente y después guárdelos en el frigorífico.

- No deje la puerta abierta, reduzca la frecuencia de apertura y acorte el tiempo de apertura.

- Cuando descongele alimentos congelados, puede introducirlos en el compartimento frigorífico, lo que contribuirá a la refrigeración del mismo.

- Asegúrese de que el sensor de temperatura no esté obstruido o tapado por alimentos, y mantenga una distancia adecuada con los alimentos.

6. RESOLUCIÓN DE PROBLEMAS

Fenómenos normales

Fallo del botón

Por favor, compruebe si el frigorífico está en modo de bloqueo, cuando está en modo de bloqueo, los botones no funcionan.

Tarda mucho en arrancar

Cuando la temperatura ambiente es demasiado alta, el frigorífico tarda mucho en arrancar.

Algunos componentes se calientan

Algunos componentes se calientan después de un tiempo de funcionamiento del aparato, es totalmente normal.

Gotas de condensación

Cuando el aire exterior entra en la superficie interior fría del frigorífico, pueden formarse gotas de condensación. Si la humedad del lugar de instalación es alta o es época de lluvias, pueden formarse gotas de condensación en la parte exterior del frigorífico. Este es un fenómeno natural que se produce durante el tiempo húmedo, limpie las gotas de agua con un paño seco.

Ruido

- Al poner en funcionamiento el frigorífico por primera vez, este funcionará a alta velocidad para enfriarse rápidamente y el sonido puede parecer más fuerte. Cuando la temperatura interna descienda por debajo de cierto nivel, el ruido disminuirá.
- Cuando el frigorífico se enciende o se apaga, cuando varias piezas se expanden o se contraen, cuando varios dispositivos de control funcionan o cuando cambia la temperatura en el interior del frigorífico, se oirán ruidos, pero son ruidos normales.

El frigorífico se calienta

Durante el funcionamiento, la temperatura del condensador es superior a 80°C, por favor no lo toque, ya que podría causarle lesiones graves.

El frigorífico tarda mucho en enfriar

Si la temperatura ambiente es demasiado alta o introduce demasiados alimentos frescos en el frigorífico, tardará mucho tiempo en bajar la temperatura hasta los valores ajustados.

Antes de llamar al servicio técnico, consulte esta lista. Esta lista incluye incidencias comunes que no son el resultado de mano de obra o materiales defectuosos en este aparato.

Avería	Posibles causas	Posibles soluciones
No se visualiza nada en la pantalla.	El enchufe de la aparato no está bien colocado en la toma de corriente. El fusible de la red doméstica está desconectado.	Conecte el enchufe correctamente a la toma de corriente. Compruebe si hay corriente: el fusible debe estar conectado.
Suenala alarma.	La puerta está ligeramente abierta o no se ha cerrado durante más de 1 minuto.	Cierre la puerta completamente.
El frigorífico no funciona.	Está en modo de descongelación. La alimentación no está bien conectada.	Es normal si se está descongelando. Compruebe si la alimentación está bien conectada.
El frigorífico tarda mucho en enfriar.	El frigorífico ha estado desconectado recientemente durante un periodo de tiempo. Ha puesto demasiados alimentos frescos o calientes. Las puertas se abren con demasiada frecuencia o durante demasiado tiempo.	El frigorífico tarda unas horas en enfriarse completamente. Los alimentos calientes hacen que el frigorífico tarde más tiempo en alcanzar la temperatura deseada. El aire caliente que entra en el frigorífico da el mismo efecto. No abra la puerta con tanta frecuencia.
Vibración.	El suelo es irregular o débil. La vibración proviene de los objetos colocados en la parte superior del frigorífico. El frigorífico toca la pared o algún mueble.	Asegúrese de que el suelo está nivelado, es sólido y puede soportar el peso del frigorífico. Retire los objetos. Mueva el frigorífico para que no toque la pared ni los muebles.

Nota

Si ninguna de estas situaciones no coincide con su problema, no intente desmontar ni reparar el dispositivo usted mismo. Las reparaciones realizadas por personas inexpertas pueden provocar lesiones o graves fallos de funcionamiento. Póngase en

contacto con la tienda local en la que realizó la compra. Un técnico autorizado debe realizar la reparación y debe utilizar únicamente piezas de repuesto originales.

7. ESPECIFICACIONES TÉCNICAS

Producto	EVVO F100X AQUA	EVVO F100B GLASS AQUA
Referencia	7427136076335	7427136076342
Código QR		
Voltaje nominal	220-240 V~	
Frecuencia nominal	50 Hz	
Corriente nominal	1,5 A	
Clase climática	SN/N/ST/T*	
Refrigerante	R600a (85 g)	
Aislante	Ciclopentano	

(*) Frigorífico destinado a utilizarse a temperaturas ambiente de entre 10°C y 43°C. Este producto contiene una fuente luminosa de eficiencia energética F.

Las especificaciones técnicas pueden cambiar sin previo aviso para mejorar la calidad del producto.

Fabricado en China | Diseñado en España

8. RECICLAJE DE APARATOS ELÉCTRICOS Y ELECTRÓNICOS



Este símbolo indica que, de acuerdo con las normativas aplicables, el producto y/o la batería deberán desecharse de manera independiente de los residuos domésticos. Cuando este producto alcance el final de su vida

ESPAÑOL

útil, deberás extraer las pilas/baterías/acumuladores y llevarlo a un punto de recogida designado por las autoridades locales.

Para obtener información detallada acerca de la forma más adecuada de desechar sus aparatos eléctricos y electrónicos y/o las correspondientes baterías, el consumidor deberá contactar con las autoridades locales.

El cumplimiento de las pautas anteriores ayudará a proteger el medio ambiente.

9. GARANTÍA Y SAT

EVVO responderá ante el usuario o consumidor final por las faltas de conformidad que existan en el momento de la entrega del producto en los términos, condiciones y plazos establecidos por la normativa aplicable.

Se recomienda que las reparaciones sean realizadas por personal cualificado.

Si detecta una incidencia con el producto o tiene alguna consulta, póngase en contacto con el Servicio de Asistencia Técnica oficial de EVVO a través de:

910 200 422 - ATENCIÓN TELEFÓNICA

633 525 883 - ATENCIÓN WHATSAPP

10. COPYRIGHT

Los derechos de propiedad intelectual sobre los textos de este manual pertenecen a EVVO HOME EUROPE, S.L. Quedan reservados todos los derechos. El contenido de esta publicación no podrá, ni en parte ni en su totalidad, reproducirse, almacenarse en un sistema de recuperación, transmitirse o distribuirse por ningún medio (electrónico, mecánico, fotocopia, grabación o similar) sin la previa autorización de EVVO HOME

1. PARTS AND COMPONENTS

Fig. 1

A. Refrigerator compartment

1. Refrigerator door shelf
2. Refrigerator glass shelves
3. Crisper drawer
4. Water dispenser

B. Freezer

1. Glass tray
2. Freezer-compartment drawer

Display (Fig. 2)

1. Fast Cooling icon
2. Fast Freezing icon
3. Function button
4. Freezer-compartment temperature control
5. Freezer-compartment temperature indicator
6. Refrigerator-compartment temperature indicator
7. Refrigerator-compartment temperature control
8. Display Lock/Unlock button
9. Water-dispenser safety lock
10. Display Lock icon
11. Holiday Mode icon

Please note

The graphics in this manual are schematic representations and may not exactly match the product.

2. BEFORE USE

- This appliance is packaged in a way as to protect it during transport. Take the appliance out of its box and remove all packaging materials. You can keep the original box and other packaging elements in a safe place. This will help you prevent product damage when transporting it in the future. In case the original packaging is disposed of, make sure all packaging materials are recycled accordingly.
- Make sure all parts and components are included and in good conditions. If there is any piece missing or in bad conditions, contact the official EVVO Technical Support

ENGLISH

Service immediately.

- This refrigeration appliance is not suitable for built-in installation.
- Remove all packaging, including the plastic protection on the bottom of the appliance and the adhesive tape securing the shelves and door compartments inside.
- Place the refrigerator in a suitable position and adjust the feet to level it. It is recommended to clean the appliance with a hot, soapy cloth and dry it thoroughly before use.
- Place the refrigerator and adjust its height, clean it, let it rest for 4 to 6 hours, and switch it on. This will help ensuring that the compressor oil has properly settled, and that the appliance is running normally.

3. OPERATION

Installation size. Fig. 3

- Choose an appropriate level-surfaced location to place your appliance for easy use. Avoid placing the appliance near heat sources, under direct sunlight, or in moist environments.

A (mm)	B (mm)	C (mm)	D (mm)	E (mm)	F (mm)	H e i g h t (mm)	M (mm)
621	911	1774	1830	706	1661	393	1088

The above values are indicative for installation purposes. Actual sizes may vary slightly.

- To ensure that the appliance runs at maximum efficiency, allow enough space around the appliance as shown in Figure 4.

Start-up

- Connect the power cord and turn on the switch.
- On first use, the display will show the respective default temperature values (refrigerator compartment is set to 5°C, freezer compartment to -18°C).
- The default mode is the power-saving mode, with the display timeout time being 20 seconds. This mode saves energy and increases the lifespan of the LED lights.

Selecting modes and functions

- Each time you press the Function button, you will cycle through the different operating modes.
- Holiday mode: the refrigerator compartment will run at 6°C while the freezer

compartment will run at -15°C.

Fast Freezing function

Fast Freezing function: the freezer compartment will run continuously to freeze food faster and keep it fresh. The Fast Freezing function will automatically switch off after 24 hours of operation or when the freezer compartment reaches -28°C. When this occurs, the Fast Freezing icon will turn off and the freezer compartment will continue running at default temperature.

Fast Cooling function

By selecting the Fast Cooling function, the refrigerator compartment reaches the set temperature in the shortest possible time to keep food as fresh as possible. When you enable this function, the refrigerator-compartment temperature will be set to 0°C automatically. The programme lasts 150 minutes maximum and switches off automatically. When the Fast Cooling icon switches off, it means the Fast Cooling function is inactive, and the temperature setting reverts back to the one chosen before enabling the Fast Cooling function.

Freezer-compartment settings

The default temperature of the freezer compartment is -18°C. To change the temperature, press the Freezer-Compartment Temperature Control button to view all the setting options. Fig. 5

WARNING

Do not place fresh food directly on top of frozen food.

Refrigerator-compartment settings

The default temperature of the refrigerator compartment is 5°C. To change the temperature, press the Refrigerator-Compartment Temperature Control button to view all the setting options. Fig. 6

Lock/Unlock button

- To enable the kids lock, press the Lock/Unlock button—a padlock icon will appear on the display.
- When the refrigerator is locked, the other buttons will not work and, if touched, a chime will sound, and the lock icon will flash.
- To disable the lock function, press and hold the Lock/Unlock button for 3 seconds

ENGLISH

until the icon stops flashing.

Open door alarm

When the refrigerator door stays open for more than 1 minute (approx.), an alarm will sound to remind the user to close the door. Once the door is closed, the alarm will automatically stop sounding.

Switching the refrigerator compartment on and off

Press and hold the Refrigerator-Compartment Temperature Control button for 5-10 sec. to switch the refrigerator compartment on and off. When the refrigerator compartment is switched off, the corresponding temperature indicator will switch off as well. When the refrigerator compartment is switched off, press and hold the Refrigerator-Compartment Temperature Control button for 5-10 sec. to switch it on again.

Refrigerator compartment

The refrigerator compartment is to be used primarily for storing food that will be consumed within a short time.

Freezer compartment

- The freezer compartment is used for freezing food, storing deep-frozen food, and making ice cubes. It can preserve food for a long time.
- If the interior is stained with oil or fatty foods, it should be cleaned immediately to avoid prolonged contact with the coating and subsequent corrosion and cracking.
- The two-star drawers (**) are suitable for storing pre-frozen food, storing, or making ice cream and making ice cubes.
- Drawers with one (*), two (**), or three (***) stars are not suitable for freezing fresh food.
- If you don't intend to use the device or if it will stay empty for a long period of time, unplug it, allow it to defrost, clean it, dry it, and leave the door open to avoid the formation of mould inside it.

Automatic defrosting

The appliance is equipped with a programme that controls the frequency and duration of freezer defrosting. This allows for the freezer to defrost automatically, sparing you the trouble.

LED display and temperature control

The display shows the temperature of the refrigerator compartment and the freezer

compartment respectively. To change the setting in either of the two compartments, simply press the up or down arrow depending on the change you wish to make.

Removable and easy-to-clean door seal

The door seals are easy to remove and clean, allowing for efficient, long-lasting operation.

Carrying

- Do not carry the refrigerator horizontally or lying down.
- Do not carry the refrigerator by the door or handle; carry the refrigerator by lifting from the bottom.
- Never carry the appliance alone—at least two people are required for safe lifting or carrying of the appliance.

Installation location

- The refrigerator must be placed on a solid, flat surface.
- If cushioning is necessary, use stable, solid, and non-flammable cushioning blocks.
- **DO NOT USE FOAM PACKAGING AS CUSHIONING BLOCKS!**
- The appliance should be kept away from damp or wet environments. Water or dirt should be removed from any surface of the appliance as soon as possible with a soft cloth. This will help prevent rust and help your appliance run at maximum efficiency.
- Place the refrigerator in a well-ventilated place, reserve some space around and behind the refrigerator, and do not cover or block the air grille of the compressor rear cover plate at the back of the refrigerator. Keep the refrigerator away from heat sources or direct sunlight.

Adjustable feet (Fig. 7)

- In the refrigerator packing box, feet come tightly packed. After removing the refrigerator from the box for installation, be sure to adjust the two front feet to the desired height; adjust the two feet with a spanner or directly by hand.
- The feet and rear rollers must touch the floor to prevent the refrigerator from moving, vibrating, or rattling.
- When moving the refrigerator, adjust the feet counterclockwise so that they do not touch the floor, then gently tilt the refrigerator to start moving it.

Door shelf

- Disassembly: hold both sides of the door shelf with both hands. Hold the sides of the door shelf with both hands. Push it in from the side opposite the slot and push it in

ENGLISH

as shown in Figure 8. Push until the edge of the door shelf separates from the groove in the slide.

- Assembly: hold the sides of the door shelf with both hands. Install the clip on the slot first. Then, push the other side slightly inwards—the clip will click into place on the slot and the door shelf will be installed. Make sure the appliance is installed correctly before using it. (Fig. 8)

Fig. 8 key:

1. Door-shelf slide
2. Door lining
3. Door shelf

Instructions for locking the water dispenser (Fig. 9)

- Push the child safety lock lever with your thumb as shown in Figure 9 (arrow 1)—the lever (2, Fig. 9) will lock and it will, in turn, lock the water dispenser.

- Push it in the opposite direction to unlock the water dispenser.

Instructions for installing the water tank (Fig. 10)

- Grasp both sides of the tank with your hands and pull the tank assembly slightly upwards out of the door.

- Turn the water valve assembly counterclockwise to remove it from the water tank for cleaning.

- Move the tab on the water-tank cover slightly upwards to detach the water-tank cover from the water tank. Lift the cover on the other side in the same way and clean the tank and the cover.

- Install the water valve by turning it clockwise after cleaning. When installing the tank cover, fit one side first (do not press down all the way), then the other side. Reinstall the water tank assembly at 45 degrees to the door. Press the outer edge of the water tank slightly downwards so that it clicks into the door.

Please note

- The transparent silicone parts of the water valve may come off while removing the water tank. If it were the case, remove and reinstall them by following the steps below:

1. Align the valve piece with the hole in the door and push it in.
2. Once the piece fits tightly into the hole, installation will be complete.

Filling up the water tank (Fig. 11)

Open the water-tank inlet cover (1). Slowly fill the tank with water up to the maximum filling limit marked "2L". Then, close the inlet cover (1). To avoid spillage, use a narrow-

holed container to pour the water.

IMPORTANT

- Fill up the water tank with drinkable water only.
- External climate conditions directly influence the cooling time of water, i.e., in summer the cooling time is longer than in winter.

4. INSTRUCTIONS ON FOOD STORAGE

Use precautions

- The refrigerator may not operate consistently (there may be some defrosting of the contents, or the temperature may become too hot in the freezer compartment) if placed in locations with a temperature outside of the temperature range for which it's designed for a long period of time.
- The internal temperature may be affected by factors such as the location of the refrigerator, room temperature, and door opening frequency, etc., and you should take these factors into account if you decide to use any temperature-control devices.

Instructions on food storage

- When storing frozen foods, put them inside the freezer compartment.
- Do not put bottled or canned foods in the freezer to prevent cracking due to ice formation. Before putting hot food in the refrigerator compartment, cool it down to room temperature first for lower energy consumption.
- Write the date of freezing on the food packaging bag to make sure they don't stay frozen for too long.
- Divide food into pieces and package them separately to ensure they freeze more easily and do not stick together.
- Avoid loss of food quality by choosing packaging materials that are odourless, airtight, impermeable, and non-polluting. This will prevent other odours from easily contaminating the food.
- Do not put too much fresh food in the freezer compartment at once, preferably not exceeding the freezer-compartment capacity of the refrigerator.
- Defrosted food cannot be refrozen.
- Glass bottles or containers must not be placed in the freezer or in front of the air outlet of the refrigerator-compartment duct. Otherwise, they may explode.
- Food must not block the air outlet so as not to hinder proper air circulation.

Food storage

Find useful tips on food storage here below. The glass shelves and crisper drawer can

ENGLISH

be removed for food storage if necessary.

Please note

Do not allow food to directly touch surfaces inside the appliance.

Dairy products and eggs

- Most pre-packed dairy products have a best-before date. Store them in the refrigerator compartment and use them within the best-before date.
- Butter can be easily contaminated by strong odours, so it is best to keep it in a sealed container. Eggs must be stored in the refrigeration compartment.

Red meat

- Place fresh red meat in a dish and cover it without pressing it with wax paper, plastic or aluminium foil.
- Store raw and cooked meat in different dishes. This will prevent liquids from transferring from raw meat and contaminating cooked meat.

Poultry

- You must rinse fresh whole poultry inside and outside under cold running water, dry it and place it on a plate. Cover it without pressing with plastic or aluminium foil
- You must also store poultry meat this way. Stuff whole poultry right before cooking it. Otherwise, it can lead to food poisoning.

Fish and seafood

- You must consume whole fish and fillets on the day of purchase. Store it in a dish covered with plastic wrap, wax paper, or aluminium foil until ready to eat. If storing overnight or longer, take special care to choose very fresh fish.
- You must rinse whole fish with cold water to remove scales and dirt, and then dry it with paper towels. Place whole fish or fillets in an airtight plastic bag.
- Keep seafood refrigerated at all times. Consume it within 1-2 days.

Convenience food and leftovers

- You can store this food in an appropriate and covered container, so food does not dry. Conserve it only for 1-2 days.
- Reheat the leftovers only once until they give off steam.

Crisper drawer

- This drawer is ideal for fresh fruit and vegetable storage in the refrigerator.
- Take care not to store the following foods at temperatures below 6°C for long periods of time: Citrus fruit, melon, aubergine, pineapple, papaya, courgette, passion fruit, cucumber, pepper, and tomatoes.
- There may be undesired changes at low temperature, like softening, browning or accelerated decomposition
- Do not store avocados (until ripe), bananas or mangoes.

FOOD	Storage place (refrigerator compartment)
Butter, cheese	Door top shelf
Eggs	Door shelf
Fruits and vegetables	Crisper drawer
Meat, sausages, cheese, milk	Low area (lower shelf, 1 drawer cover)
Dairy products, canned food, cans	Door top shelf
Drinks and bottles	Door shelf
FOOD	Storage place (freezer compartment)
Small frozen food	Door shelf
Frozen packaged food	Freezer-compartment drawer
Fish, meat, ice cream	Low area (bottom shelf or drawer)

Please note

Do not allow food to touch the device surface directly. You should wrap the food separately in aluminium foil or cellophane or in airtight plastic containers.

Storing and freezing food in the freezer

- For storing fully frozen food.
- For making ice cubes.
- For freezing food.

ENGLISH

Please note

Make sure the freezer door is properly closed.

Buying frozen food

- The packaging must be intact.
- Use before expiry date.
- If possible, transport fully frozen food in an insulated bag and place it in the freezer immediately.

Storing frozen food

Store at -18 °C or below. Avoid opening the freezer-compartment door unnecessarily.

Freezing fresh food

- Freeze only food that's fresh and in good conditions.
- To best preserve nutritional value, flavour, and colour, vegetables should be blanched before freezing. Aubergines, peppers, courgettes, and asparagus do not require blanching.

1. The following foods are suitable for freezing:

Cakes and pastries, fish and seafood, meat, game, poultry, vegetables, fruits, herbs, shelled eggs, dairy products such as cheese and butter, ready meals and leftovers such as soups, stews, boiled meat and fish, potato dishes, soufflés, and desserts.

2. The following foods are not suitable for freezing:

Types of vegetables that are usually eaten raw, such as lettuce or radishes, shell eggs, grapes, apples, whole apples, pears and peaches, hard-boiled eggs, yoghurt, sour milk, sour cream, and mayonnaise.

Recommended storage times for frozen foods in the freezer

These times vary depending on food type. Frozen food can be stored for 1 to 12 months (-18°C minimum).

FOOD	Storage time
Bacon, stews, milk	1 month
Bread, ice cream, sausages, cakes, cooked seafood, oily fish, etc.	2 months
Non-oily fish, seafood, pizza buns and muffins	3 months
Ham, pies, biscuits, veal and lamb chops, poultry	4 months

Butter, vegetables (blanched), whole eggs and yolks, cooked crayfish, minced meat (raw), pork (raw)	6 months
Fruit (dried or in syrup), egg whites, beef (raw), whole chicken, lamb (raw), fruit cakes	12 months

Please note

The times in the table are indicative and depend on external factors. Take them only as reference.

5. CLEANING AND MAINTENANCE

Precautions for cleaning the inside and outside of the refrigerator

- Before cleaning, always switch off the appliance and unplug it from the mains.
- During cleaning, make sure that no water enters the switch, display, door light, and top control panel.
- Remove dirt from the outside of the refrigerator with a soft, clean cloth and allow the refrigerator to dry naturally.
- When cleaning the door seal, always use clean water and a dry cloth and allow it to dry naturally. Dampen a soft cloth with lukewarm water or a neutral cleaning agent to clean the body of the refrigerator, except for the door seal.
- Do not clean the refrigerator directly with water, as this will affect the electrical insulation properties, among other things.
- The refrigerator must not be cleaned with metal scouring pads, brushes, abrasive cleaning agents, strong alkaline detergents, or flammable or toxic cleaning liquids.

General information

Holidays

When on holidays, it is best to keep the refrigerator in continuous operation and leave food that can be kept for a short time. If you wish to turn off the refrigerator, remove all food, disconnect the power plug, clean the inside of the refrigerator thoroughly, and open the door to prevent unpleasant odours.

In case of power failure

- Generally, a short power failure will not affect the temperature of the refrigerator abruptly. However, if the power failure lasts for a long time, you should decrease door-opening frequency and not put fresh food in the refrigerator (to avoid accelerating the

ENGLISH

interior temperature rise).

- If you are aware of possible power failures, you can enable the Fast Freezing function and the Fast Cooling function in advance to keep the refrigerator temperature at the lowest value.

Switch-off

It is generally not recommended to switch off the refrigerator or unplug the power cord, otherwise the lifetime of the refrigerator may be affected.

Energy-saving tips

- Make sure to keep the refrigerator away from heat sources and direct sunlight.
- Before storing hot food, cool it down to room temperature and store it in the refrigerator.
- Do not leave the door open. Reduce the door-opening frequency and shorten the opening time.
- When defrosting frozen food, you can put it in the refrigerator compartment.
- Make sure the temperature sensor is not obstructed or covered by food. Keep the food far enough away from the sensor.

6. TROUBLESHOOTING

Normal occurrences

Button failure

Check if the refrigerator is in lock mode—when in lock mode, the buttons do not work.

Slow start-up

If room temperature is too high, the refrigerator takes a long time to start.

Some components heat up

Some components heat up after some time of operation of the appliance. This is normal.

Condensation droplets

When outside air enters the cold inner surface of the refrigerator, condensation droplets may appear. If it's rainy season or humidity at the place of installation is high, condensation droplets may appear on the outside of the refrigerator. This is a natural

phenomenon that occurs in wet weather. Wipe off the water droplets with a dry cloth.

Noise

- When the refrigerator is switched on for the first time, it will run at high speed to cool down quickly and may emit a louder sound. When the internal temperature drops below a certain level, the noise will decrease.
- When the refrigerator is switched on or off, when various parts expand or contract, when various control devices are running, or when the temperature inside the refrigerator changes, you will hear noises. This is normal.

The refrigerator heats up

During operation, the temperature of the condenser is above 80°C—do not touch it to

Fault	Possible causes	Possible solutions
Nothing showed on the display.	The plug of the appliance is not properly inserted in the socket. The mains fuse is switched off.	Correctly connect the plug to the socket. Check for power: the fuse must be connected.
Sounding alarm.	Door is slightly open or has not been closed for more than 1 minute.	Close the door completely.
The refrigerator does not work.	Defrost mode enabled. The power supply is not connected properly.	This is normal if defrosting. Check if the power supply is connected properly.
The refrigerator takes a long time to cool down.	The refrigerator has recently been switched off for a period of time. You have put in too much fresh or hot food. Doors are opened too often or for too long.	The refrigerator takes a few hours to cool down completely. Hot food causes the refrigerator to take a long time to reach the desired temperature. Warm air entering the refrigerator has the same effect. Do not open the door too often.
Vibration.	The ground is uneven or weak. Vibration comes from objects placed on top of the refrigerator. The refrigerator touches the wall or a piece of furniture.	Make sure that the floor is level, solid, and can support the weight of the refrigerator. Remove the objects. Move the refrigerator so that it does not touch the wall or furniture.

ENGLISH

avoid serious injury.

The refrigerator takes a long time to cool down



If room temperature is too high or you put too much fresh food in the refrigerator, it will take a long time to bring the temperature down to the set values.

See the list below before contacting the official Technical Support Service. The list includes common occurrences that are not the result of faulty workmanship or materials in this appliance.

Please note

If none of these situations match your problem, do not attempt to disassemble or repair the device by yourself. Repairs carried out by unqualified persons may result in injury or serious malfunctions. Please contact the local store where you made your purchase. The repair must be carried out by an authorised technician, and you must use only original spare parts.

7. TECHNICAL SPECIFICATIONS

Product	EVVO F100X AQUA	EVVO F100B GLASS AQUA
Reference	7427136076335	7427136076342
QR Code		
Voltage	220-240 V~	
Rated frequency	50 Hz	
Rated current	1,5 A	
Climate class	SN/N/ST/T*	
Refrigerant	R600a (85 g)	
Insulation	Ciclopentane	

(*) Refrigerator intended for use at room temperatures between 10 °C and 43 °C. This product features a light source with an energy efficiency grade F.

Technical specifications may change without prior notice to improve product quality.
Made in China | Designed in Spain

8. DISPOSAL OF OLD ELECTRICAL AND ELECTRONIC APPLIANCES



This symbol indicates that, according to the applicable regulations, the product and/or cells must be disposed of separately from household waste. When this product reaches the end of its shelf life, you should dispose of the cells/batteries/accumulators and take them to a collection point designated by the local authorities.

Consumers must contact their local authorities or retailer for information concerning the correct disposal of old appliances and/or their batteries. Compliance with the above guidelines will help protecting the environment.

9. TECHNICAL SUPPORT AND WARRANTY

EVVO shall be liable to the end user or consumer for any lack of conformity that exists at the time of delivery of the product under the terms, conditions, and deadlines established by the applicable regulations.

It is recommended that repairs are carried out by qualified personnel.

If at any moment you detect any problem with your product or have any doubt, do not hesitate to contact the official EVVO Technical Support Service:

910 200 422 - TELEPHONE ATTENTION

633 525 883 - WHATSAPP ATTENTION

10. COPYRIGHT

The intellectual property rights over the texts in this manual belong to EVVO HOME EUROPE S.L. All rights reserved. The contents of this publication may not, in whole or in part, be reproduced, stored in a retrieval system, transmitted, or distributed by any means (electronic, mechanical, photocopying, recording or similar) without the prior authorization of EVVO HOME EUROPE, S.L.

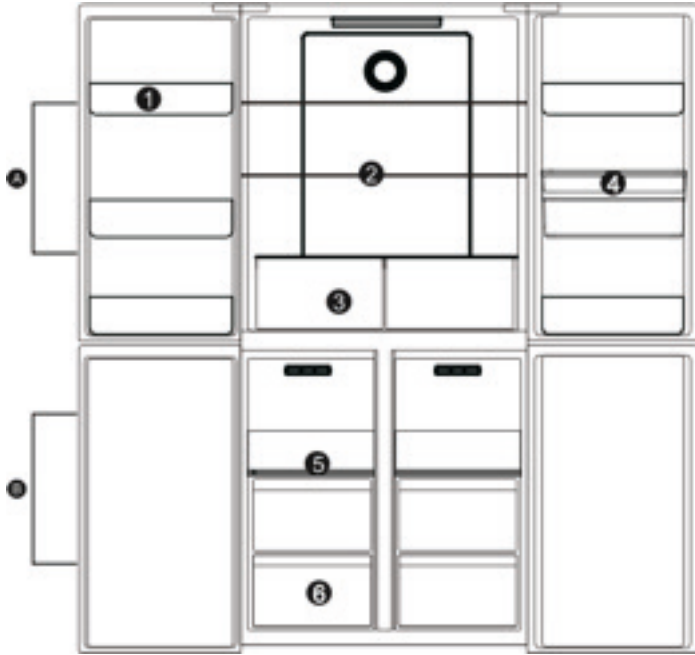

Fig./Img. 1

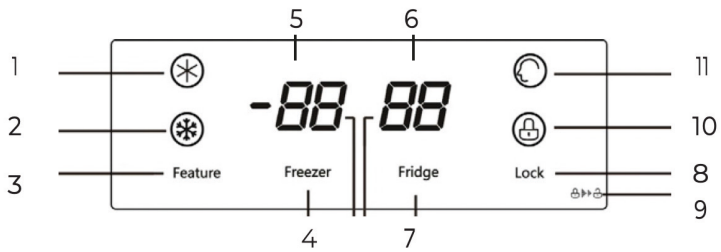

Fig./Img. 2

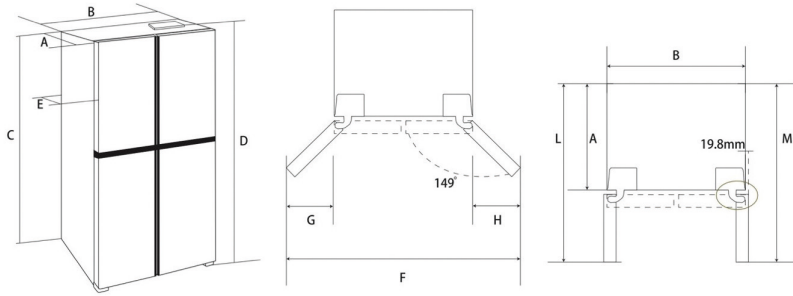

Fig./Img. 3

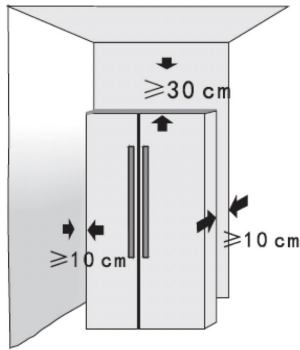

Fig./Img. 4

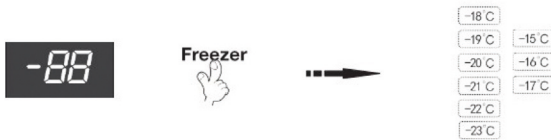

Fig./Img. 5



Fig./Img. 6

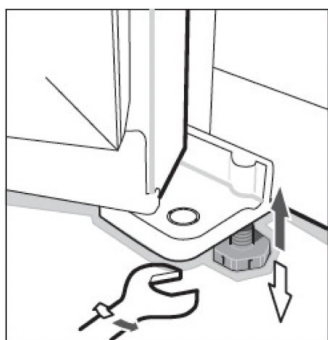

Fig./Img. 7

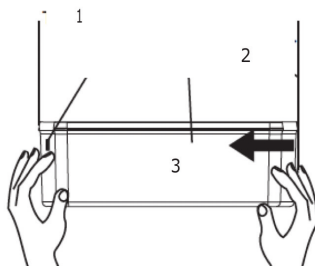

Fig./Img. 8

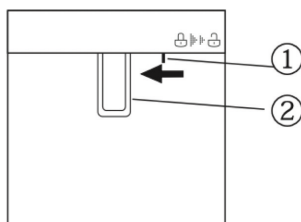

Fig./Img. 9

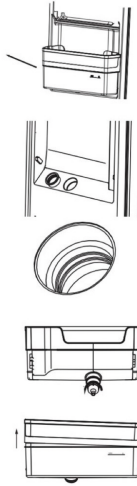

Fig./Img. 10

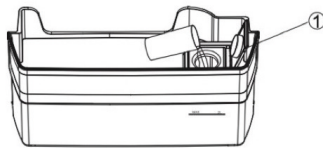

Fig./Img. 11

The logo for Evo Home Europe S.L. features the word "evo" in a lowercase, rounded, sans-serif font. The letter 'e' is white with a red outline, while the 'v' and 'o' are solid white. The 'v' is stylized with a slight upward curve. The 'o' is a simple circle. The logo is centered on a solid red background.

evohome.com

Evo Home Europe S.L.
Crta. Madrid 9
37900 Santa Marta de Tormes
(Salamanca) SPAIN
CIF: B-37556842