

AQUADOM

---

INSTALLATION GUIDE



# AQUADOM Mirror Installation Guide

## TOOLS REQUIRED FOR ASSEMBLY

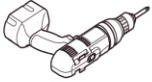

1/8" Drill Bit



## PARTS INCLUDED



Mirror



Wire Nuts



Screws

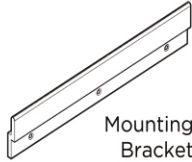

Mounting Bracket

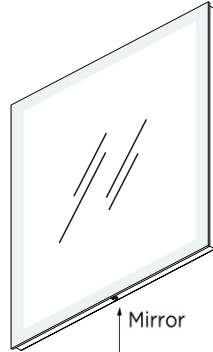

Mirror

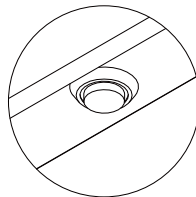

Defogger Button

**NOTE:** Determine overall mirror dimensions before proceeding to installation.

\*All dimensions & specifications are approximate and subject to change without notice.

## HERRAMIENTAS REQUERIDAS PARA EL ARMADO

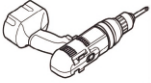

## PIEZAS INCLUIDAS

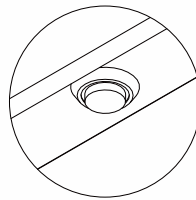
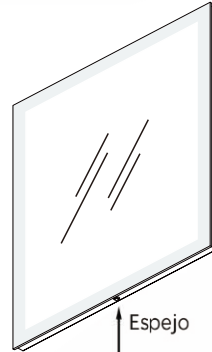

Botón de Desempañador

**!** **NOTA:** Determine las dimensiones totales del espejo antes de proceder con la instalación.

\*Todas las dimensiones y especificaciones son aproximadas y están sujetas a cambio sin previo aviso.

## OUTILS REQUIS POUR L'ASSEMBLAGE

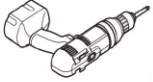

## PIÈCES INCLUSES

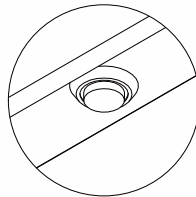
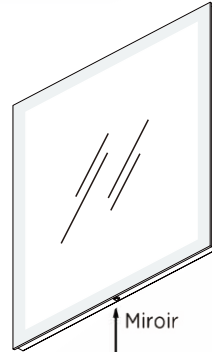
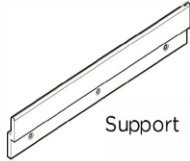

Désembuage  
Bouton



**REMARQUE:** Déterminez les dimensions hors tout du miroir avant de procéder à l'installation.

\* Toutes les dimensions et spécifications sont approximatives et sujettes à modification sans préavis.



# AQUADOM Mirror Installation Guide

## ELECTRIC CONNECTIONS

**ALL WIRING SHOULD BE DONE BY A QUALIFIED LICENCED ELECTRICIAN**



**WARNING:** Shut off power before wiring the mirror.



**WARNING:** An Electrical option mirror must be wired to a 20 Amp GFI (Ground Fault Interrupter) protected circuit when used in bathrooms and all other locations required by the National Electric Code.



**WARNING:** This mirror must be connected to a grounded, metal permanent wiring system or an equipment-grounding conductor must be run with the circuit conductors and connected to the equipment grounding terminal or lead on the mirror.



**CAUTION:** Requires 120 VAC 20 Amp GFI protected circuit.

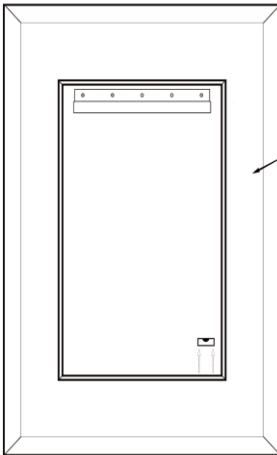

**BACK OF THE MIRROR**

**Electric wiring:** Be sure to provide enough wire to make the proper and safe connection to the Field/Power.

### MIRROR FEATURES

- Ip44 rated Frame/backplate
- 5mm copper free silver mirror
- High output LED lighting:
  - CRI 90+, 1950LM, 4000-4500K CCT, Ip65
  - Dimmable touch switch for surface LED
  - Tri-Color LED light; Blue-Cold 6500kelvin
  - Yellow-Warm 2700kelvin
  - White-Mix 4600kelvin
- Defogger with touch switch
- Digital clock

## CONEXIONES ELECTRICAS

**TODO EL CABLEADO DEBE SER HECHO POR UN ELECTRICO CALIFICADO AUTORIZADO**



**ADVERTENCIA:** Desconecte la alimentación antes de cablear el espejo.



**ADVERTENCIA:** La opción eléctrica del espejo debe conectarse a un circuito protegido con un interruptor de falla a tierra (GFI) de 20 Amp si se usa en baños y en toda ubicación que requiera del Código Eléctrico Nacional (NEC)



**ADVERTENCIA:** Este espejo debe conectarse a una tierra, a un sistema de cableado permanente o a un conductor de algún equipo ya aterrizado que corra y se conecte a una terminal de aterrizaje de equipos.



**PRECAUCION:** Require un circuito protegido con un GFI de 20 Amp 120 VCA.

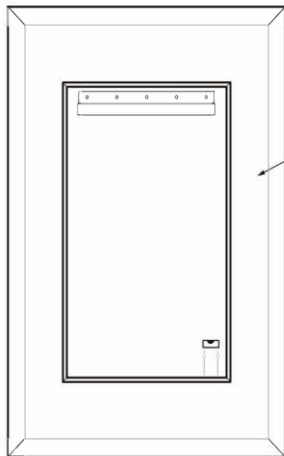

PARTE POSTERIOR DEL ESPEJO

**Cableado Eléctrico:** B Asegúrese de proporcionar el suficiente cable para realizar una conexión apropiada y segura Campo/Alimentación.

### CARACTERISTICAS DEL ESPEJO

Marco/Placa de Montaje grado Ip44  
Espejo de 5mm lde aluminio libre de cobre  
Iluminación LED de alto rendimiento:  
CRI 90+, 1950LM, 4000-4500K CCT, Ip65  
Interruptor táctil de dimeo para la superficie  
Luz LED de 3 colores; Azul-Frío 6500kelvin  
Amarillo-Cálido 2700kelvin  
Blanco-Combinado 4600kelvin  
Desempañador con interruptor táctil  
Reloj digital

## CONNEXIONS ELECTRIQUES

**TOUT LE CABLAGE DOIT ÊTRE FAIT PAR UN ÉLECTRICIEN QUALIFIÉ SOUS LICENCE**



**ATTENTION:** Couper le courant avant de câbler le miroir.



**ATTENTION:** Un miroir à option électrique doit être branché sur un circuit protégé par un interrupteur de fuite à la terre de 20 A GFI lorsqu'il est utilisé dans les salles de bain et dans tous les autres endroits exigés par le Code National de l'Électricité (NEC).



**ATTENTION:** Ce miroir doit être connecté à un système de câblage permanent métallique, mis à la terre. Un conducteur de mise à la terre de l'équipement doit être raccordé aux conducteurs du circuit et connecté à la borne de mise à la terre de l'équipement ou au fil du miroir.



**MISE EN GARDE:** Nécessite un circuit protégé par 120 VCA 20 A GFI.

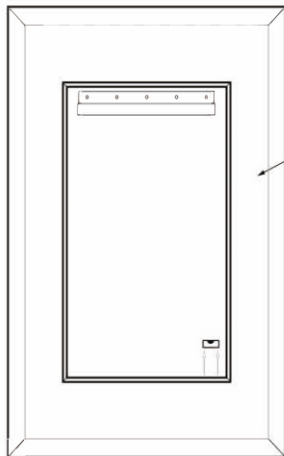

RETOUR DU MIROIR

**Câblage électrique:** Assurez-vous de fournir suffisamment de fil pour établir une connexion correcte et sûre au champ / à l'alimentation.

### CARACTÉRISTIQUES DU MIROIR

Cadre / plaque arrière classés Ip44

Miroir argenté sans cuivre de 5mm

Éclairage LED à haut rendement:

CRI 90+, 1950LM, 4000-4500K CCT, Ip65

nterrupteur tactile dimmable pour la surface

LED Tri-Color LED; Bleu-Froid 6500kelvin

Jaune-Chaud 2700kelvin

Blanch-Mix 4600kelvin

● Désembuage avec interrupteur tactile

Horloge digitale

# INSTALLATION INSTRUCTIONS

- 1** Measure the distance between the bottom of the mirror and point **a**.

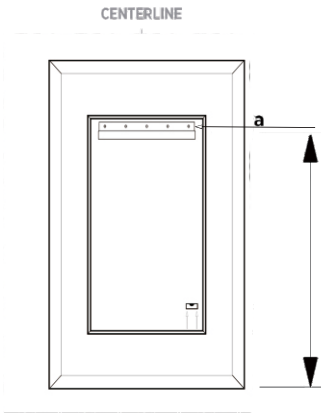

**WARNING:**  
Mounting bracket  
must be attached to  
furring strip/channel  
or wall stud.

- 2** Draw a horizontal line from the point **a** using a level.

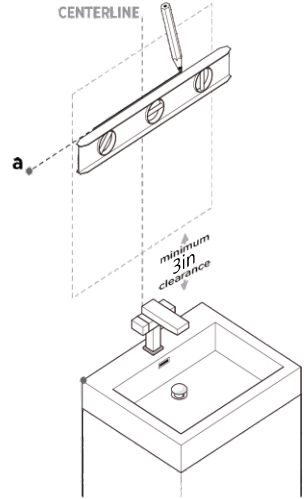

- 3** Attach the mounting bracket to the wall.

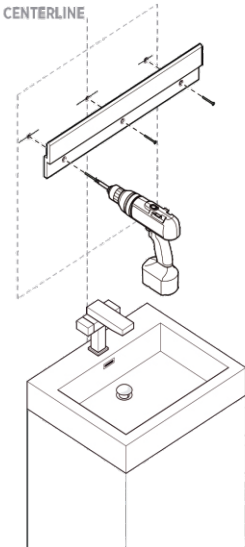

- 4** Connect the Hard Wire to the mirror.

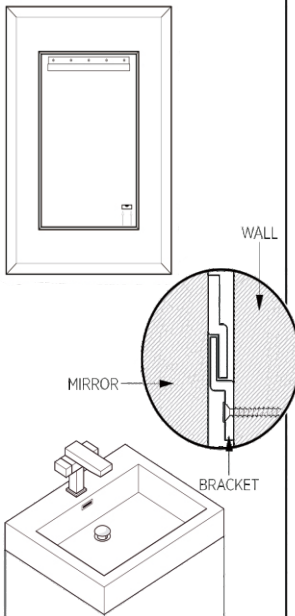

- 5** Hang the mirror on the bracket.

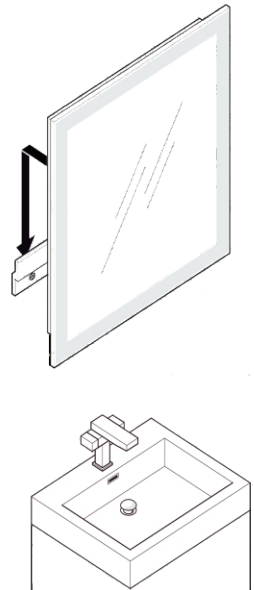



## INSTRUCCIONES DE INSTALACION

- 1** Mida la distancia entre la base del espejo y el punto a.

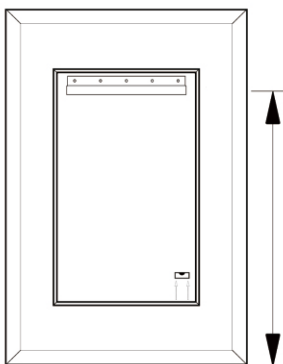

### ADVERTENCIA:

El soporte de montaje debe instalarse a una tira del armazón/canal o travesaño.

- 2** Dibuje una línea horizontal desde el punto a usando un nivel.

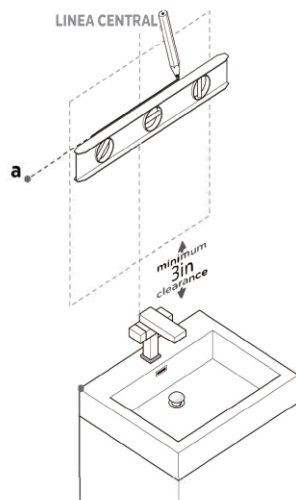

- 3** Instale el soporte de montaje a la pared.

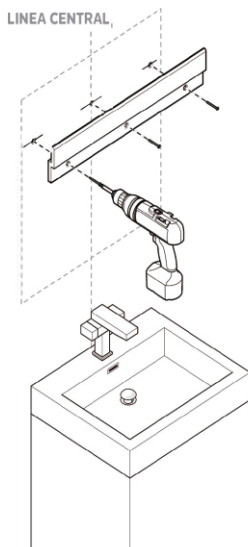

- 4** Conecte el cable principal a la línea de alimentación.

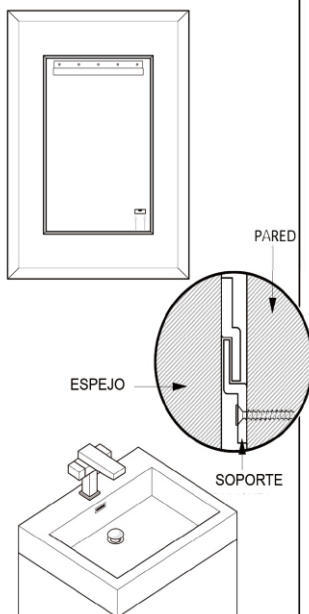

- 5** Cuelgue el espejo al soporte.

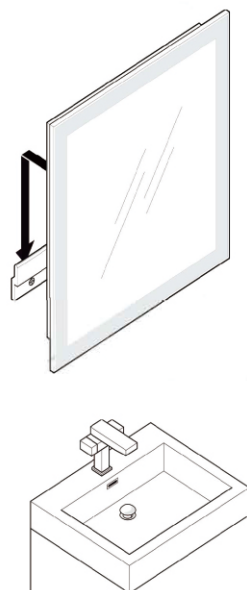

# INSTRUCTIONS D'INSTALLATION

- 1** Mesurer la distance entre le bas du miroir et le point a.

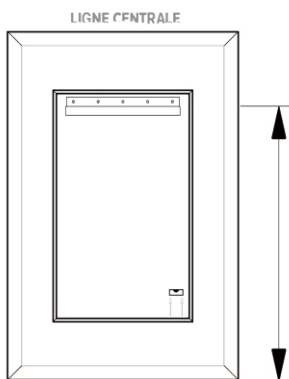

## ATTENTION:

Le support de fixation doit être fixé à la bande de fourrure / au canal ou au montant mural.

- 2** Tracez une ligne horizontale à partir du point a en utilisant un niveau.

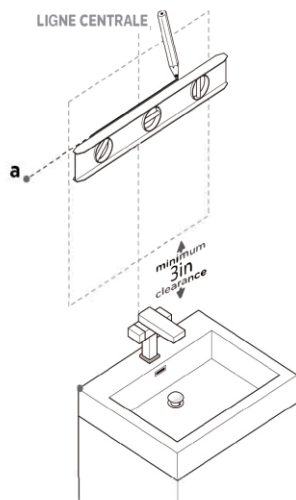

- 3** Fixez le support de montage au mur

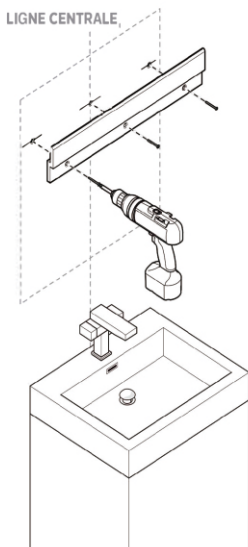

- 4** Connecter le fil dur à la ligne électrique

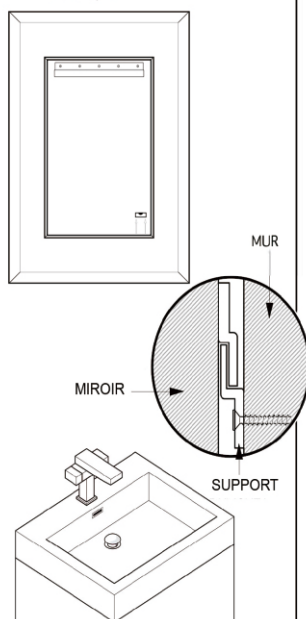

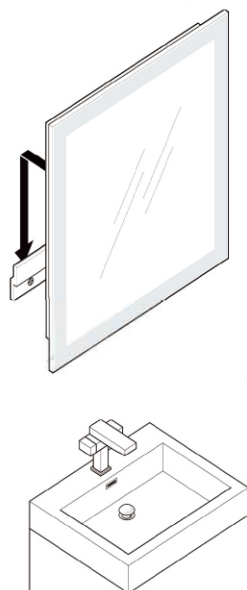

- 5** Accrocher le miroir sur le support.



## FINAL ASSEMBLY

ITEM	MODEL	FEATURE
MEDICINE CABINET	SIGNATURE ROYALE	3D Lighting,Dimmer Switch,Defogger,Digital Clock , Outlet with USB port,Makeup mirror , Interior light
	ROYALE PLUS	Cold light,Dimmer Switch,Defogger, Outlet,Makeup mirror , Interior light
	EDGE ROYALE	Cold light, Dimmer Switch,Defogger, Outlet,Makeup mirror, Interior light
	ROYALE BASIC	Cold light,Dimmer Switch
	PACIFICA	Cold light,Dimmer Switch,Defogger, Outlet
MIRROR	DAYTONA	3D Lighting,Dimmer Switch,Defogger,Digital Clock
	SOHO	Cold light,Dimmer Switch,Defogger
	EDGE	Cold light,Dimmer Switch,Defogger

3D Lighting	Blue-cood 6500kelvin	SIGNATURE ROYALE , DAYTONA
	Yellow-Warm 3000kelvin	
	White-Mixed 4600Kelvin	

1. Touch the Light button in order to turn the lighting mechanism on. 
2. Touch the Light button again in order to chose the desired light .(Cool ,Warm,,Mixed)
3. Touch and Hold the button in order to dim the currently selected light. 

Cold light	6500kelvin	ROYALE PLUS,EDGE ROYALE,ROYALE BASIC,PACIFICA,EDGE
------------	------------	--

1. Touch the Light button in order to turn the lighting mechanism on. 
2. Touch and Hold the button in order to dim the currently selected light.

Cold light	6500kelvin	SOHO
------------	------------	------

1. Touch the Light button in order to turn the lighting mechanism on. 
2. Touch the Light button again in order to chose the desired light .  
( Surface light ,Backlight , Mixed)
3. Touch and Hold the button in order to dim the currently selected light.

### Defogger Button :

Defogger button can be found on the inside of the cabinet . Top part of the frame.  
Mirror Defogger is found on the bottom middle of the frame



### How to Customize the Digital Clock

Facing the mirror place your finger on the ON/OFF button.  
Press and hold the button to engage the clock's program mode.  
In program mode,the clock will go through 4 number fields with a 3 second break inbetween .  
To set the time , press the button again while the number in flashing.  
The reset button can be found on the bottom of the frame under the clock .

## FINAL ASSEMBLY

Artículo	Modelo	Característica
Botiquín	SIGNATURE ROYALE	Iluminación 3D, Interruptor de Dimeo, Desempañador, Reloj digital , Toma de corriente con puerto USB, Espejo de maquillaje , Luz interior
	ROYALE PLUS	Luz fría, Interruptor de Dimeo, Desempañador, Toma de corriente , Espejo de maquillaje , Luz interior
	EDGE ROYALE	Luz fría, Interruptor de Dimeo, Desempañador, Toma de corriente , Espejo de maquillaje , Luz interior
	ROYALE BASIC	Luz fría, Interruptor de Dimeo
	PACIFICA	Luz fría, Interruptor de Dimeo, Desempañador, Toma de corriente
Espejo	DAYTONA	Iluminación 3D, Interruptor de Dimeo, Desempañador, Reloj digital
	SOHO	Luz fría, Interruptor de Dimeo, Desempañador
	EDGE	Luz fría, Interruptor de Dimeo, Desempañador

Iluminación 3D	Blue-cood 6500kelvin	SIGNATURE ROYALE , DAYTONA
	Yellow-Warm 3000kelvin	
	White-Mixed 4600Kelvin	

1. Toque el botón ON/OFF para encender el mecanismo de iluminación. 
2. Toque el botón de luz nuevamente para escoger la luz deseada . ( fría ,cálido,mezclada)
3. Toque y mantenga oprimido el botón para dimear la luz seleccionada. 

Cold light	6500kelvin	ROYALE PLUS,EDGE ROYALE,ROYALE BASIC,PACIFICA,EDGE
------------	------------	--

1. Toque el botón de Luz para encender el mecanismo de iluminación. 
2. Toque y mantenga oprimido el botón para dimear la luz seleccionada.

Cold light	6500kelvin	SOHO
------------	------------	------

1. Toque el botón de Luz para encender el mecanismo de iluminación. 
2. Toque el botón nuevamente para escoger la luz deseada .  
(luz de superficie ,retroiluminación ,combinado)
3. Toque y mantenga oprimido el botón para dimear la luz seleccionada.

### Botón del Desempañador :

El botón del Desempañador puede encontrarse en el interior de gabinete .  
Parte superior del marco.

El Desempañador del Espejo se encuentra en la parte inferior media del marco.

### Como personalizar el Reloj Digital



Mirando de frente al espejo coloque su dedo sobre el botón de encendido/apagado .  
Presione y mantenga oprimido el botón para encender el modo de programación del reloj.  
En el modo de programación , el reloj navegará por 4 campos de números con un espacio de 3 segundos entre cada uno .

Para configurar el tiempo , presione el botón otra vez mientras esta parpadeando el número .  
El botón de reinicio se puede encontrar en la parte inferior del marco debajo del reloj .

## FINAL ASSEMBLY

Article	Modèle	Caractéristique
Armoire à pharmacie	SIGNATURE ROYALE	éclairage 3D, Interrupteur de réglage, Désembuage, Horloge numérique, Prise avec port USB, Miroir de maquillage, Lumière intérieure
	ROYALE PLUS	D'éclairage froid, Interrupteur de réglage, Désembuage, Prise, Miroir de maquillage, Lumière intérieure
	EDGE ROYALE	D'éclairage froid, Interrupteur de réglage, Désembuage, Prise, Miroir de maquillage, Lumière intérieure
	ROYALE BASIC	D'éclairage froid, Interrupteur de réglage
	PACIFICA	D'éclairage froid, Interrupteur de réglage, Désembuage, Prise
Miroir	DAYTONA	éclairage 3D, Interrupteur de réglage, Désembuage, Horloge numérique
	SOHO	D'éclairage froid, Interrupteur de réglage, Désembuage
	EDGE	D'éclairage froid, Interrupteur de réglage, Désembuage

éclairage 3D	Blue-cood 6500kelvin	SIGNATURE ROYALE, DAYTONA
	Yellow-Warm 3000kelvin	
	White-Mixed 4600Kelvin	

- Appuyez sur le bouton ON/OFF pour activer le mécanisme d'éclairage. 
- Appuyez de nouveau sur le bouton d'éclairage pour choisir l'éclairage souhaité. ( froid, chaud, mixte)
- Appuyez longuement sur le bouton pour atténuer la lumière actuellement sélectionnée. 

D'éclairage froid	6500kelvin	ROYALE PLUS, EDGE ROYALE, ROYALE BASIC, PACIFICA, EDGE
-------------------	------------	--

- Appuyez sur le bouton ON/OFF pour activer le mécanisme d'éclairage. 
- Appuyez longuement sur le bouton pour atténuer la lumière actuellement sélectionnée.

D'éclairage froid	6500kelvin	SOHO
-------------------	------------	------

- Appuyez sur le bouton ON/OFF pour activer le mécanisme d'éclairage. 
- Appuyez de nouveau sur le bouton pour choisir l'éclairage souhaité. ( lumière de surface, rétroéclairage, mixte)
- Appuyez longuement sur le bouton pour atténuer la lumière actuellement sélectionnée.

### Bouton de Désembuage :

Le bouton de désembuage se trouve à l'intérieur de l'armoire. Partie supérieure du cadre .  
Le désembuage se trouve sur le milieu en bas du cadre .

### Comment personnaliser l'horloge numérique

Face au miroir, placez votre tigre sur le bouton marche / arrêt.  
Appuyez sur le bouton et maintenez-le enfoncé pour activer le mode programme de l'horloge.  
En mode programme, l'horloge parcourt 4 champs numériques avec une pause de 3 secondes entre chacun.  
Pour régler l'heure, appuyez à nouveau sur la touche pendant que le chiffre clignote.  
Le bouton de réinitialisation se trouve en bas du cadre sous l'horloge.



# AQUADOM Installation Guide

## WARRANTY

AQUADOM warrants to the original purchaser that it will, at its election, repair, replace, or make appropriate adjustment to products made by this company shown to have significant defects in material or workmanship which are reported to AQUADOM in writing within one (1) year from the date of delivery. AQUADOM is not responsible for installation costs.

The warranty is void in the event the product is damaged in transit, or if damage or failure is caused by abuse, misuse, abnormal usage, faulty installation, damage in an accident, improper maintenance, or any repairs other than those authorized by AQUADOM.

At the expiration of the one-year warranty period, AQUADOM shall be under no further obligation under any warranty, expressed or implied, including the implied warranty of merchantability.

AQUADOM shall not be liable for any consequential damages arising out of or in connection with the use or performance of its products. Some states do not allow limitations on how long an implied warranty lasts or do not allow the exclusion or limitation of incidental or consequential damages, so the above limitation or exclusion may not apply to you.

Any liability against AQUADOM under any implied warranty, including the warranty of merchantability, is expressly limited to the terms of this warranty. Permission to return any merchandise under this warranty must be authorized by AQUADOM and returned prepaid by the purchaser.



# Guía de Instalación AQUADOM

## GARANTÍA

AQUADOM garantiza al primer comprador que, a su elección, reparará, reemplazará o hará los ajustes apropiados a los productos fabricados por esta compañía que demuestren tener defectos significativos en material o mano de obra los cuales hayan sido reportados a AQUADOM por escrito dentro del primer (1) año desde la fecha de entrega.

AQUADOM no se hace responsable por costos de instalación.

La garantía no es válida en el caso de que el producto haya sido dañado durante el tránsito o si el daño o falla es causado por abuso, mal uso, uso anormal, instalación errónea, daño por accidente, mantenimiento inadecuado, o cualquier otra reparación hecha por otros diferentes a los autorizados por AQUADOM.

Al término del período de garantía de un año, AQUADOM no tendrá la obligación de proporcionar alguna otra garantía, expresa o implícita, incluyendo la garantía implícita de comerciabilidad.

AQUADOM no se responsabilizará por ningún daño resultante que surjan de o se relacione con el uso o desempeño de sus productos. Algunos estados no permiten limitaciones en el tiempo de duración de una garantía implícita o no permiten la exclusión o limitación de accidentes o daños resultantes, por lo que la limitación o exclusión anterior podría no aplicar para usted.

Cualquier responsabilidad en contra de AQUADOM bajo cualquier garantía implícita, incluyendo la garantía de comerciabilidad, está expresamente limitada bajo los términos de la presente garantía. La autorización de devolución de cualquier mercancía bajo esta garantía debe ser autorizada por AQUADOM y el envío de devolución prepagado por el comprador.



# Guide d'Installation AQUADOM

## GARANTIE

AQUADOM garantit à l'acheteur initial qu'il réparera, remplacera ou apportera, le cas échéant, les ajustements appropriés aux produits fabriqués par cette société et présentant des défauts de fabrication importants qui seront signalés à AQUADOM par écrit dans un délai d'un (1) an, à partir de la date de livraison. AQUADOM n'est pas responsable des coûts d'installation.

La garantie est annulée si le produit est endommagé pendant le transport, ou si le dommage ou la défaillance est causé par un usage abusif, mauvais usage, une utilisation anormale, une installation défectueuse, un accident, un entretien inadéquat ou des réparations par autres que celles autorisées par AQUADOM.

À l'expiration de la période de garantie d'un an, AQUADOM n'aura plus aucune obligation, sous aucune garantie, explicite ou implicite, y compris la garantie implicite de qualité marchande.

AQUADOM ne peut être tenu responsable des dommages indirects résultant de l'utilisation ou de la performance de ses produits ou liés à l'utilisation de ces produits. Certains états n'autorisent pas de limitation de la durée d'une garantie implicite ou n'autorisent pas l'exclusion ou la limitation des dommages accessoires ou indirects. Par conséquent, la limitation ou l'exclusion ci-dessus peut ne pas s'appliquer à vous.

Toute responsabilité vis-à-vis d'AQUADOM en vertu d'une garantie implicite, y compris la garantie de qualité marchande, est expressément limitée aux conditions de cette garantie. La permission de retourner toute marchandise dans le cadre de cette garantie doit être autorisée par AQUADOM et renvoyée prépayée par l'acheteur.