



# HXA/P Axiales de alta eficiencia

HXA/P 800 y 1000

Diseño de álabes con perfil aerodinámico en el cual el flujo de aire se distribuye uniformemente en un área efectiva de trabajo mayor que los extractores convencionales, dando como resultado menor turbulencia y mayor eficiencia sobre los demás diseños de álabes.

## CARACTERÍSTICAS

### Motores:

Desde el armazón 143T al 213T, están **diseñados para operar a 60Hz, 208-230/460.**

Todos los motores pueden ser **arrancados directos** en línea de alimentación y capaces de **soportar variaciones de +/- 5% de forma constante**, sin presentar variaciones en su operación.

Cuentan con protección IP55, lo cual garantiza la **protección contra ambientes húmedos o polvosos.**

### Hélice:

Fabricadas en dos tipos de materiales que disminuyen el peso del extractor y aumentan su resistencia mecánica:

#### Termoplástico reforzado con fibra de vidrio

Material antichispa, resistente a la corrosión para aplicaciones con alta vibración o con altas velocidades.

#### Aluminio inyectado

Material antichispa, resistente a la corrosión, con excelente acabado.

### Cubos de alta resistencia mecánica:

Los cubos de los extractores son fabricados en aluminio inyectado, logrando un **menor peso y resistencia a esfuerzos mecánicos.**

Su bajo peso da como resultado un **menor momento de inercia**, se reduce el desgaste de las partes mecánicas en movimiento, existe menor esfuerzo en el motor y en los rodamientos.

### Álabe de inclinación ajustable:

#### Diseño flexible

Se obtiene el ángulo de mayor eficiencia para optimizar su desempeño y minimizar las pérdidas de energía.

#### Componentes estándares

Sistema de fabricación que emplea un solo tipo de pala con diferentes tamaños.

#### Versátil

Se ajustan a diferentes casos de aplicación.

## ACCESORIOS

Consultar pág. 145



## HÉLICE HXA



## HÉLICE HXP





**CURVAS**

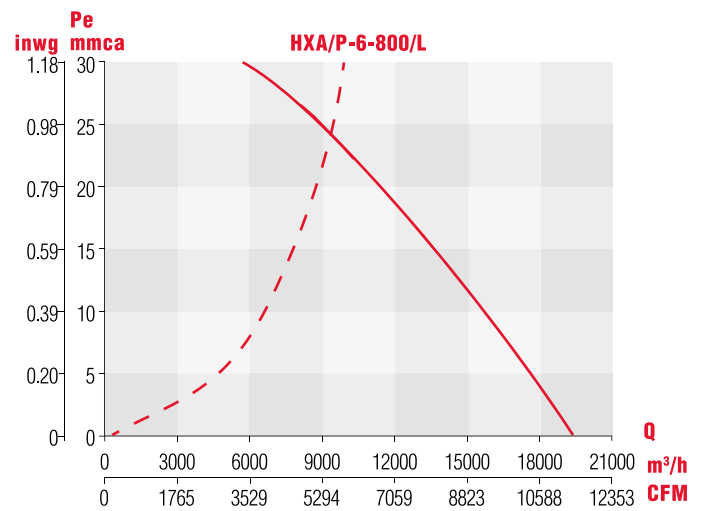
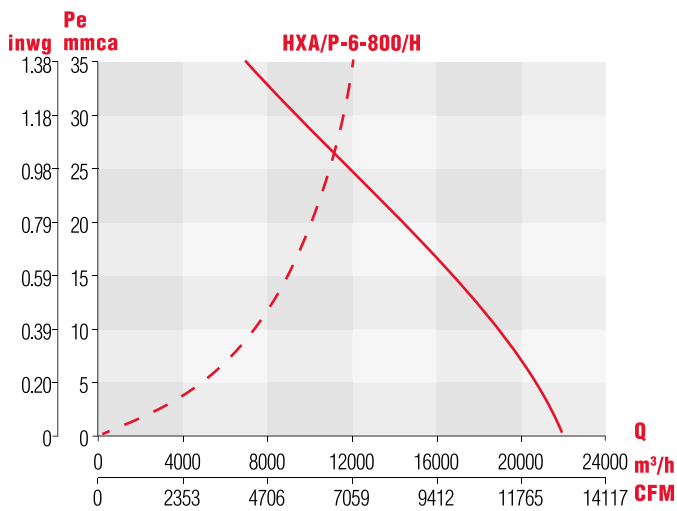
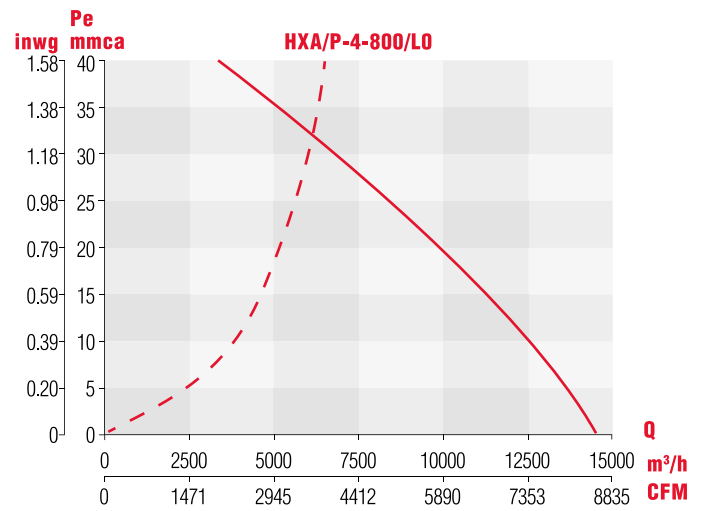
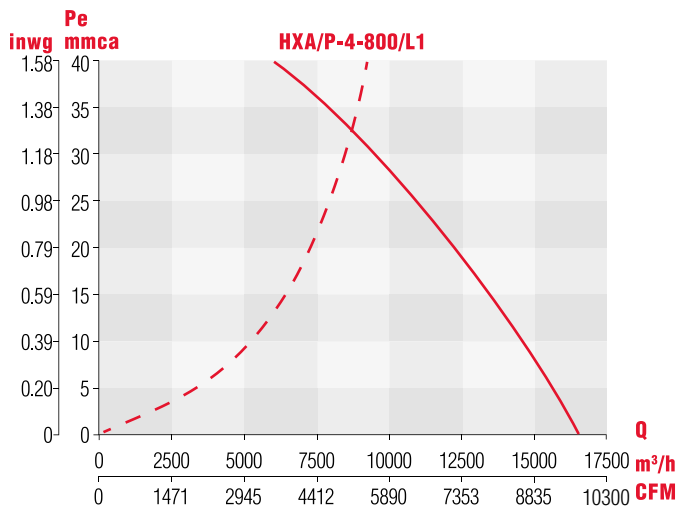
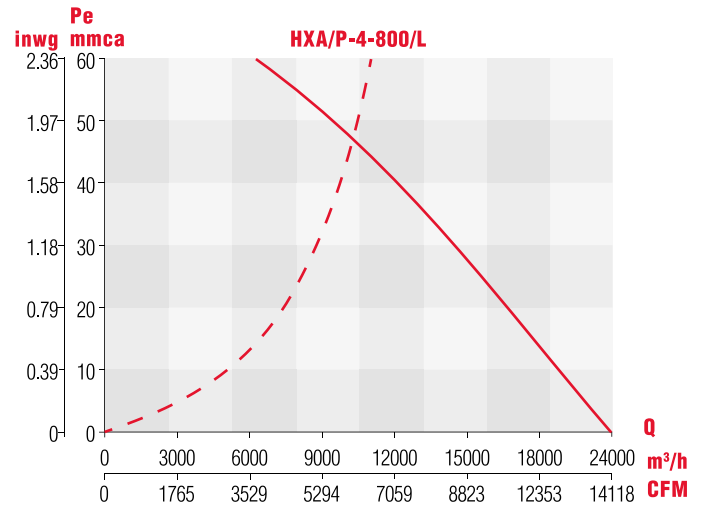
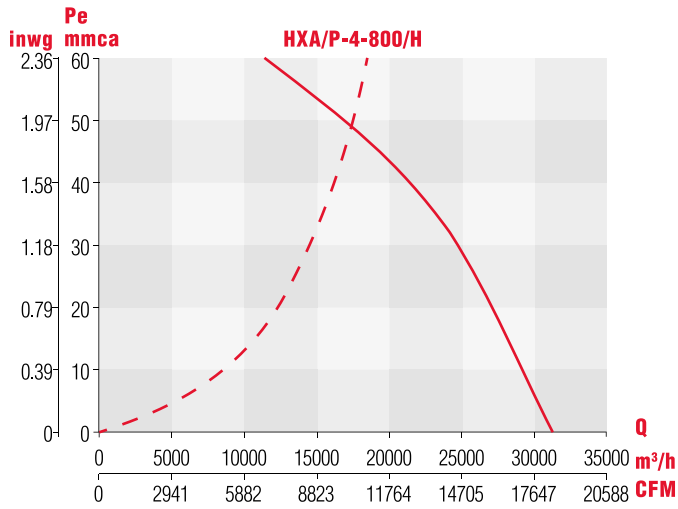



**CURVAS**

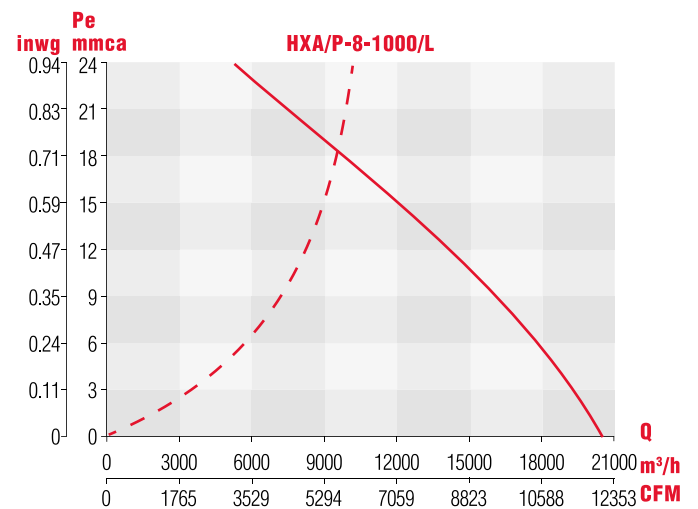
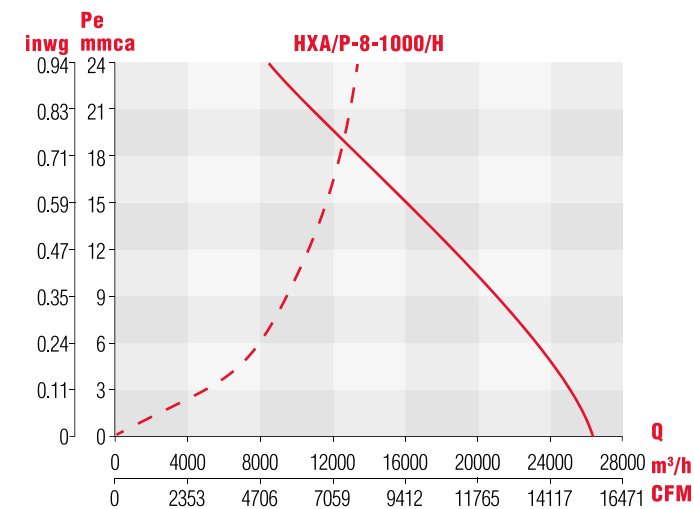
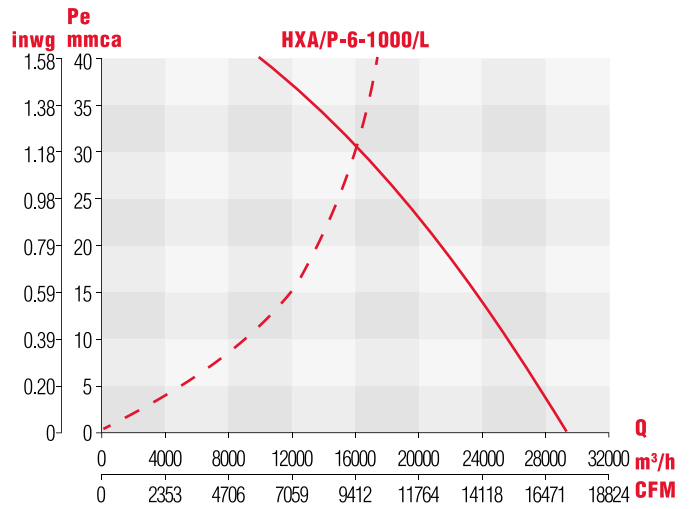
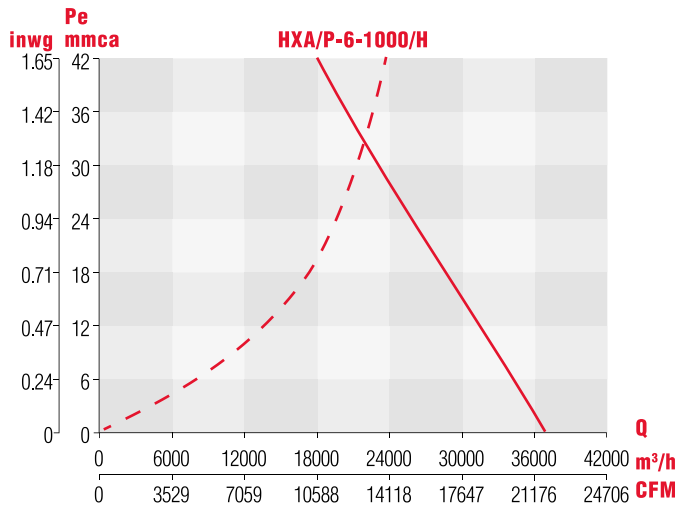
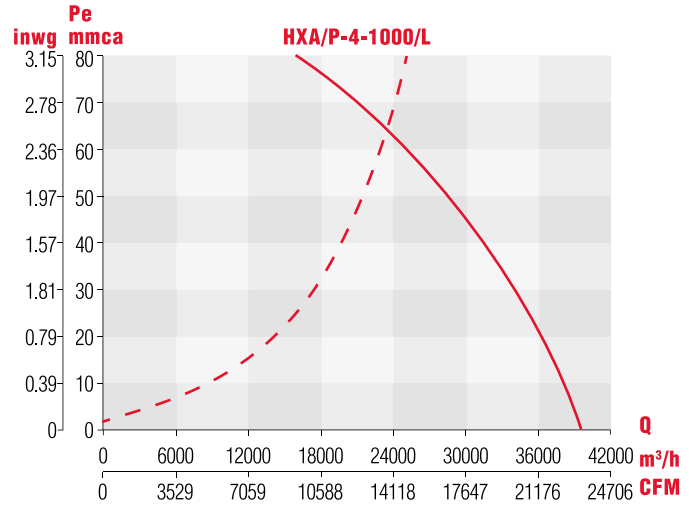
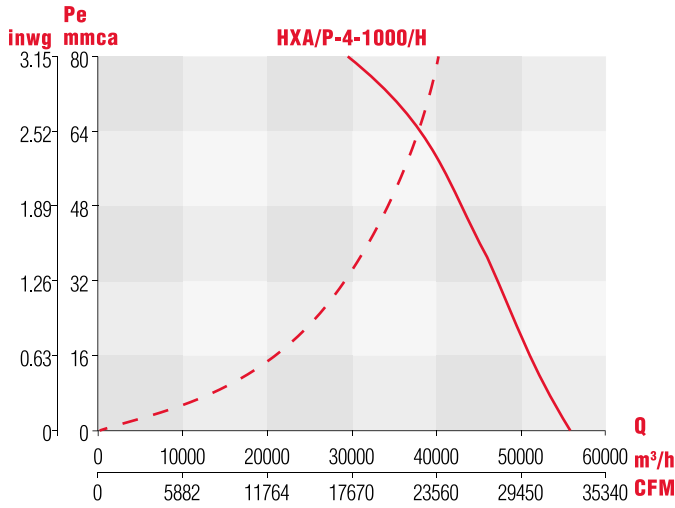



## CARACTERÍSTICAS ACÚSTICAS

Espectro de potencia sonora en dB(A) por banda de frecuencia en HZ.

LWA ASP QMAX	63	125	250	500	1000	2000	4000	8000
4 - 800 / L0	57	78	76	83	89	85	80	72
4 - 800 / L1	60	81	79	87	93	89	84	76
4 - 800 / L	61	83	81	89	95	91	86	77
4 - 800 / H	64	86	84	92	98	94	89	90
6 - 800 / L	56	70	73	82	85	84	78	67
6 - 800 / H	58	72	75	84	87	86	80	69
4 - 1000 / L	68	90	88	96	102	98	93	84
4 - 1000 / H	71	93	91	99	105	101	96	87
6 - 1000 / L	63	77	80	89	92	91	85	74
6 - 1000 / H	66	80	83	92	95	94	88	77
8 - 1000 / L	68	68	76	82	84	84	77	67
8 - 1000 / H	72	72	80	86	88	88	81	71

El nivel sonoro **-NPS-** indicado en los cuadros de características técnicas de los ventiladores **S&P**, corresponde generalmente a un valor de presión en **dB(A)**, medido en campo libre a una distancia equivalente a tres veces el diámetro de la hélice con un mínimo de **1,5 metros** en el caso de los helicoidales, y un distancia de **1,5 metros** en el caso de otros ventiladores, salvo indicaciones específicas.

## DIMENSIONES

Dimensiones en mm

Modelo	A	B	ØC	D								E	ØF
				4 POLOS				6 POLOS		8 POLOS			
				L0	L1	L	H	L	H	L	H		
HXA/P-800	1008	835	15.9	336	336	360	360	314	336	-	-	90	800
HXA/P-1000	1175	973	15.9	-	-	400	389	357	401	401	357	100	1013

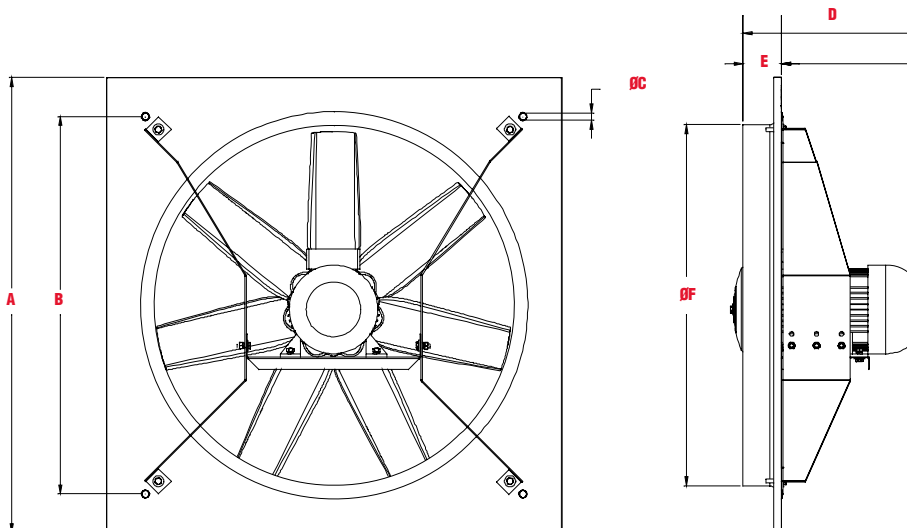



## EJEMPLO DE SELECCIÓN

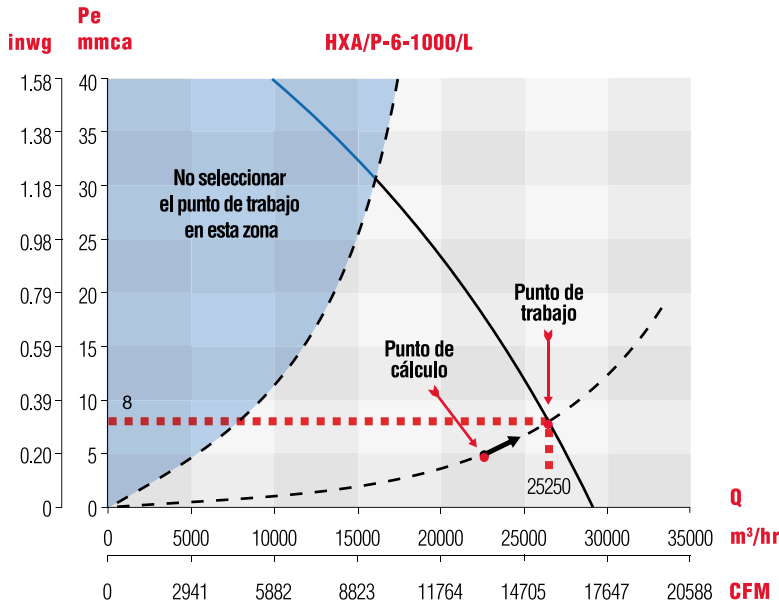

- No se debe seleccionar el punto de trabajo en la zona de color.
- Para conocer el punto de trabajo, hay que construir la curva de pérdida de carga de la instalación.
- El punto de trabajo se encontrará en la intersección entre esta curva y la curva del ventilador.

*Ejemplo:*

Caudal requerido: 22,300 m<sup>3</sup>/hr y 5 mmca.

Punto de trabajo: 25,250 m<sup>3</sup>/hr y 8 mmca.

## CARACTERÍSTICAS TÉCNICAS

Los valores de velocidad, potencia, voltaje e intensidad son nominales.

\*Nivel sonoro medido de acuerdo con las normas AMCA 300/05 y 301/05

Modelo	Velocidad RPM	Potencia HP	Tensión Volts	Intensidad A	Caudal a descarga libre m <sup>3</sup> /hr / CFM	Presión sonora dB (A)*	Peso aprox. kg
HXA/P-4-800/LO	1755	1 1/2	208 -230 / 460	4.5 - 4.06 / 2.03	14,500 / 8,529	73	38.2
HXA/P-4-800/L1	1760	2	208 -230 / 460	6.8 - 6.2 / 3.1	16,250 / 9,559	74	31.7
HXA/P-4-800/L	1765	3	208 -230 / 460	8.6 - 7.8 / 3.9	24,270 / 14,276	79	35
HXA/P-4-800/H	1755	5	208 -230 / 460	14.8 - 13.4 / 6.7	31,240 / 18,376	82	48.5
HXA/P-6-800/L	1135	3/4	208 -230 / 460	2.8 - 2.5 / 1.32	19,210 / 11,300	70	31.5
HXA/P-6-800/H	1150	1	208 -230 / 460	3.66 - 3.32 / 1.66	21,086 / 12,411	72	32
HXA/P-4-1000/L	1755	5	208 -230 / 460	14.8 - 13.4 / 6.7	39,690 / 23,347	84	62.8
HXA/P-4-1000/H	1765	7 1/2	230 / 460	18.1 / 9.1	52,500 / 30,882	87	89.8
HXA/P-6-1000/L	1165	1 1/2	208 -230 / 460	5.19 - 4.7 / 2.35	29,160 / 17,153	75	62.4
HXA/P-6-1000/H	1165	2	208 -230 / 460	7.07 - 6.4 / 3.2	35,970 / 21,747	78	65.8
HXA/P-8-1000/L	850	1/2	208 -230 / 460	2.65 - 2.4 / 1.2	21,500 / 12,647	68	45.8
HXA/P-8-1000/H	875	1	208 -230 / 460	3.0 - 1.6 / 2.3	25,920 / 15,247	72	59.2

\*L: Hélices con ángulo de menor ataque

\*H: Hélices con ángulo de mayor ataque

## NOMENCLATURA

