

PLATINUM SMART-HEAT™ GAS

La serie de calentadores Platinum Smart-Heat™ Gas propaga uniformemente el calor y el confort en todas las áreas, con un brillo rojo suave y relajante. Construidos con materiales de alta calidad y diseñados con elegancia, sin concesiones en rendimiento, fiabilidad ni belleza.



SERIE 500



SERIE 300

ESPECIFICACIONES

Consulte la guía de especificaciones que aparece abajo para seleccionar la solución adecuada a sus necesidades.

NÚMERO DE MODELO	SERIE 300	SERIE 500
TIPO DE COMBUSTIBLE	GLP GN	GLP GN
COLOR	NEGRO	NEGRO
ALCANCE DEL CALOR	12 M ²	20 M ²
SEPARACIÓN MÍNIMA DEL SUELO	2500 MM	2500 MM
POTENCIA CALORÍFICA	25 MJ	42 MJ
OPCIONES DE MONTAJE		
MONTAJE EN TECHO	✓	✓
MONTAJE EN PARED	✓	✓
EMPOTRADO MONTAJE ENRASADO	-	-
MONTAJE EN POSTE DE TECHO	✓	✓
AUTÓNOMO	-	-
OPCIONES DE CONTROL		
ENCENDIDO APAGADO	✓	✓
REGULADOR	-	-
MANDO A DISTANCIA MAESTRO	-	-

DIMENSIONES

Encuentre el calefactor idóneo para su espacio de exterior entre nuestra amplia gama de tamaños.

PERFIL DELANTERO

+ DEFLECTOR DE CALOR

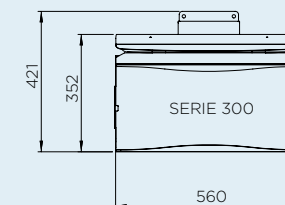
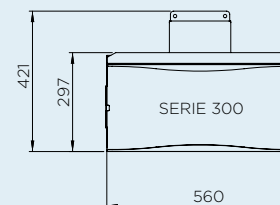
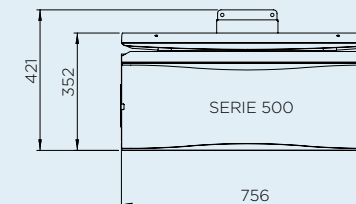
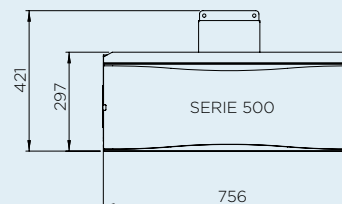

PERFIL LATERAL

+ DEFLECTOR DE CALOR

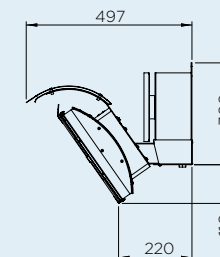
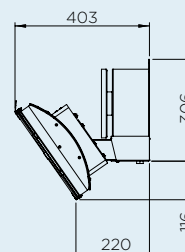

Las medidas mostradas en este documento constituyen los requisitos mínimos para la instalación. Bromic no se hace responsable de las instalaciones incorrectas o que vulneren la legislación. Todas las medidas de este documento se indican en mm.

OPCIONES DE MONTAJE

Gracias a su amplia variedad de opciones de montaje, Bronic ofrece soluciones que completan todo tipo de decoración y proporciona funcionalidad para potenciar el ambiente y el confort.

MONTAJE EN PARED

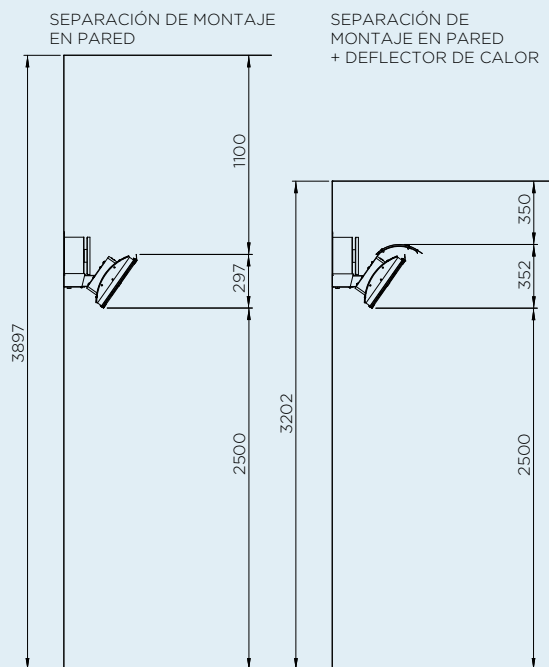

MONTAJE EN TECHO

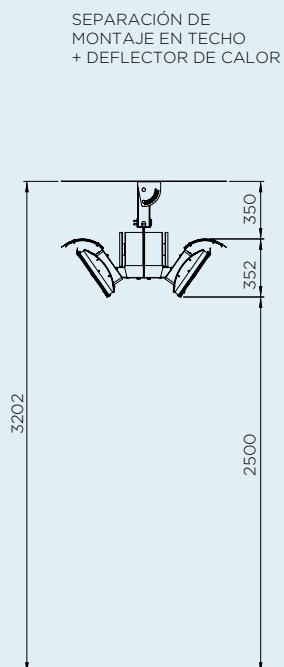

SOPORTE DE PARED

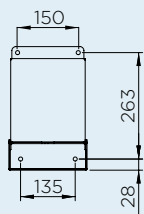

ALCANCE DE LA CALEFACCIÓN

Los calefactores Bronic, que crean niveles de confort óptimos, ofrecen una variedad de opciones de distribución térmica para adaptarse a sus necesidades de calefacción de exterior.

SERIE 500

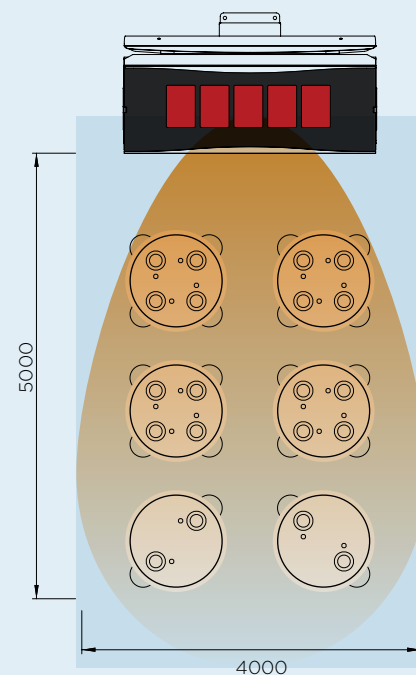

CALIENTA APROXIMADAMENTE 20M²
POTENCIA CALORÍFICA DE 42MJ

SERIE 300

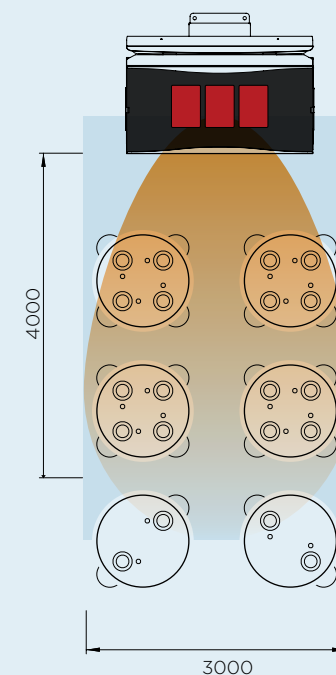

CALIENTA APROXIMADAMENTE 12M²
POTENCIA CALORÍFICA DE 25MJ

OPCIONES DE CONTROL



OPCIONES DE CONTROL



MANDO A DISTANCIA MAESTRO



AMPLÍE LOS LÍMITES DEL ESPACIO INTERIOR
TENIENDO EN CUENTA EL EXTERIOR.
CONTROLE EL CLIMA EN SU PRÓXIMO
PROYECTO CON BROMIC SMART-HEAT™.



FLEXIBILIDAD TOTAL DE MONTAJE

SOPORTE PIVOTANTE
Permite una distribución
direccional del calor

RENDIMIENTO
PATENTADO
Superior resistencia
al viento

CONSTRUCCIÓN DE ALTA CALIDAD
Acero inoxidable de alto rendimiento
para un uso resistente y duradero

DISEÑO EXCLUSIVO
Su frontal cerámico
favorece una distribución
homogénea del calor

[BROMIC.COM/HEAT](https://www.bromic.com/heat)

ASIA PACIFIC | NORTH AMERICA | EUROPE

Bromic pursues a policy of continuing improvement in design and performance of its products. The right is therefore reserved to vary specifications without notice.

03.2021