



# **MICRO REMOTE**

## **COMPACT WIRELESS REMOTE**

### **Owner's Manual**

Compatible with all Bluetooth® enabled Minn Kota GPS Navigation Systems only.

# SAFETY CONSIDERATIONS

Please thoroughly read the user manual. Follow all instructions and heed all safety and cautionary notices. Use of this product is only permitted for persons that have read and understood these user instructions. Minors may use this product only under adult supervision.

## **WARNING**

You are responsible for the safe and prudent operation of your vessel. We have designed your Minn Kota product to be an accurate and reliable tool that will enhance boat operation and improve your ability to catch fish. This product does not relieve you from the responsibility for safe operation of your boat. You must avoid hazards to navigation and always maintain a permanent watch so you can respond to situations as they develop. You must always be prepared to regain manual control of your boat. Learn to operate your Minn Kota product in an area free from hazards and obstacles.

## **WARNING**

It is recommended to only use Johnson Outdoors approved accessories with your Minn Kota motor, such as this Micro Remote. Using non-approved accessories including to mount or control your motor may cause damage, unexpected motor operation and injury. Be sure to use the product and approved accessories, including remotes, safely and in the manner directed to avoid accidental or unexpected motor operation. Keep all factory installed parts in place including motor and accessory covers, enclosures and guards.

## **WARNING**

When the motor is being controlled by the Advanced GPS Navigation system, the Controller will continue to perform the last task it was assigned, even when the remote is not powered on. Be sure to know how to power the motor "on" and "off," and always be alert for unexpected motor movement, such as a turning propeller, even when the remote is powered "off." Refer to the Owner's Manual for how to control the motor without the remote and become familiar with its features including how to turn it "on" and "off."

## **COMPATIBLE WITH ALL BLUETOOTH® ENABLED MINN KOTA GPS NAVIGATION SYSTEMS ONLY.**

This remote will only work with Bluetooth® enabled Minn Kota GPS Navigation Systems only. It is NOT compatible with systems that do not use Bluetooth®. Refer to the remote images to ensure system compatibility.

A Micro Remote for non-Bluetooth i-Pilot and Link systems is also available (item #1866360).

 **Compatible with Bluetooth® enabled systems.**



 **Not compatible with non-Bluetooth enabled systems.**



# FEATURES



## MANUAL CONTROL BUTTONS >



### Speed Down & Speed Up

Press to decrease or increase motor speed.



### Prop On/Off

Pressing this button will turn the Prop on and off.



### Steer Left & Steer Right





Press to steer the motor to the left or to the right.



### Max Speed

Bypasses the current motor speed to speed 10.  
Double press to engage. Single press to disengage.

**NOTICE:** The remote is waterproof.

**NOTICE:** If your motor is Spot-Lock Jog enabled, the Speed Down  (backwards), Speed Up  (forward), Steer Right  and Steer Left  buttons function change to Jog the boat while in Spot-Lock.

## NAVIGATION BUTTONS >



### Spot-Lock

Press to enable Spot-Lock. When Spot-Lock is enabled from the Micro Remote, use either the fully functioning standard remote or the fish finder if you want to save it.



### AutoPilot



Press to enable AutoPilot. The selection between Heading Lock and Course Lock must be made from either the fully functioning standard remote or the fish finder.

**NOTICE:** Specifications subject to change without notice. This diagram is for reference only and may differ from your actual remote.

# PAIRING THE MICRO REMOTE TO YOUR CONTROLLER



## PAIRING THE MICRO REMOTE TO YOUR CONTROLLER

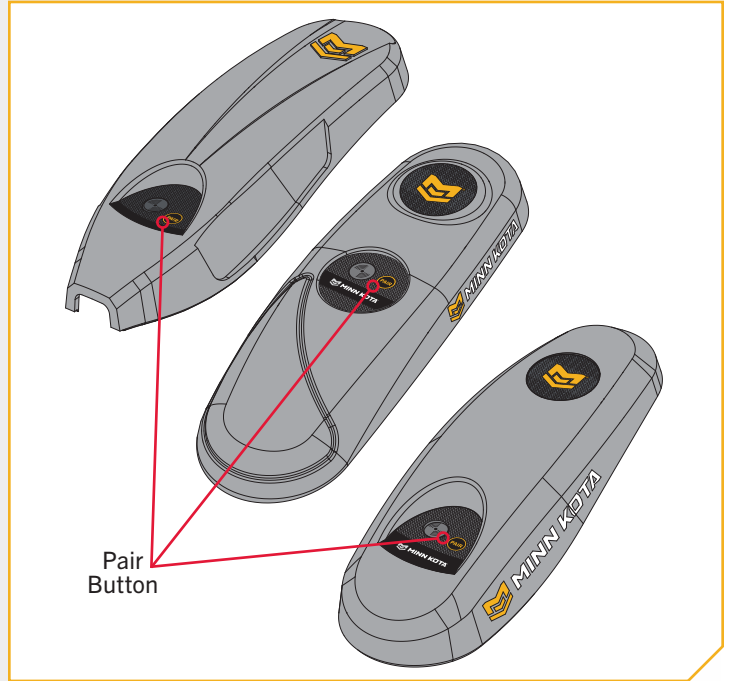

The controller is located in the Control Head on your Minn Kota trolling motor with Advanced GPS Navigation and may pair up to 5 remotes. These five remotes can be a combination of standard remotes and micro remotes. Any additional remotes can be paired using the following steps. Once the maximum number of remotes have been paired, the controller will start replacing the oldest paired remote in memory with the new remote.

- 1
  - a. Power up the trolling motor.
  - b. Locate the Pair  button at the top of the Control Head.
  - c. Push and hold the Pair  button down. A consistent tone will be emitted from the Control Head.

**NOTICE:** Make sure the remote stays within range of the Control Head during the pairing process.



- 2
  - d. While holding the Pair  button on the Control Head, push and hold the Max Speed  and the AutoPilot  buttons on the remote simultaneously.

**NOTICE:** When the remote is being paired to the Controller, the Max Speed  and the AutoPilot  buttons need to be held down simultaneously. Make sure to also hold the Pair  button on the Control Head to successfully pair the remote to the controller.

- e. Once successfully paired, 3 longer beeps will be emitted from the Control Head and the remote will be paired.

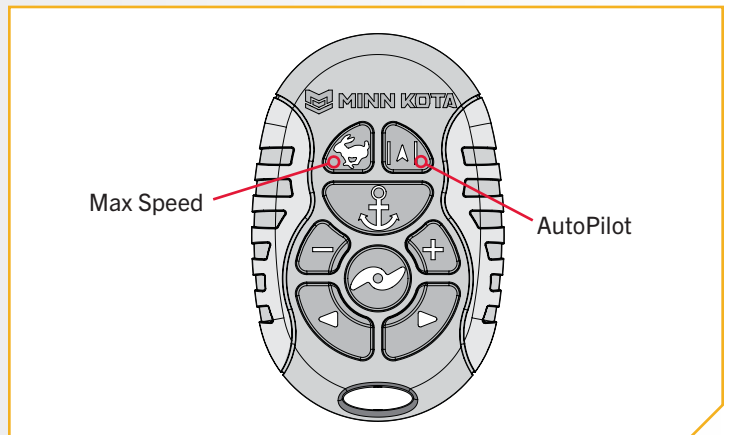

**NOTICE:** A remote can be paired to one controller at a time. A controller can have multiple remotes paired to it.

# SERVICE & MAINTENANCE

## REPLACING THE BATTERY

### TOOLS AND RESOURCES REQUIRED >

- Large Coin

### INSTALLATION >

- 1 a. Make sure your hands are clean, dry and static free. Temporarily ground yourself by touching a grounded metal object in order to discharge any static electricity in your body.

### ⚠ CAUTION

Static electricity can cause damage to the circuit board. Discharge any static electricity by touching a metal object that is grounded before beginning the remote battery replacement.

- b. With the remote upside down, use a large coin to rotate the Battery Cover counterclockwise until either of the Unlock Icons align with the Arrow.

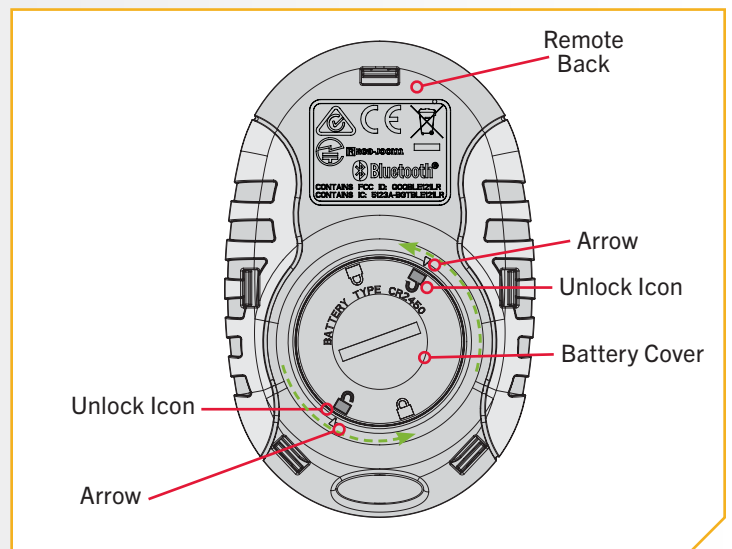

- 2 c. Remove the Battery Cover and old battery and replace with a new CR2450 coin cell battery. Note the proper polarity of the battery.

**NOTICE:** The replacement battery must be a model CR2450 coin cell type. It is strongly recommended that a high quality battery is used.

### ⚠ WARNING

THIS PRODUCT CONTAINS A BUTTON BATTERY. If swallowed, a lithium button battery can cause severe or fatal injuries within two hours. Keep batteries out of reach of children. If you think batteries may have been swallowed or placed inside any part of the body, seek immediate medical attention.

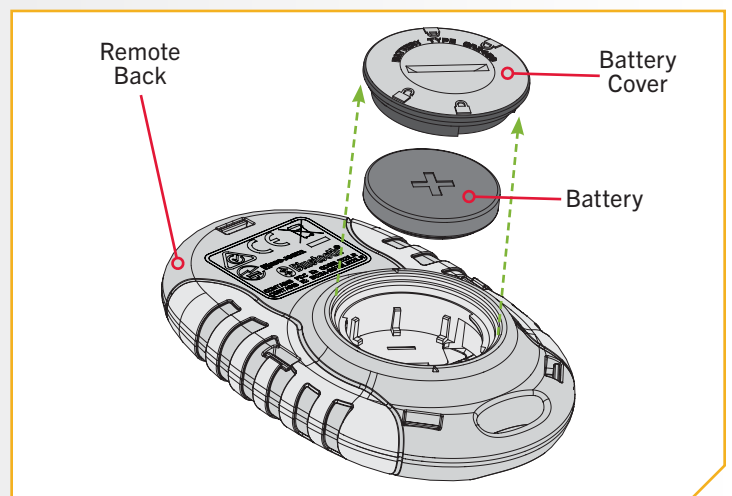

# SERVICE & MAINTENANCE

**3**

- d. Ensure the rubber O-ring is properly seated in the underside of the Battery Cover. Replace the battery cover by aligning either of the Unlock icons with the arrow, and pressing the cover down.
- e. Rotate the Battery Cover clockwise using the large coin until the Lock Icon aligns with the Arrow.

**3d**

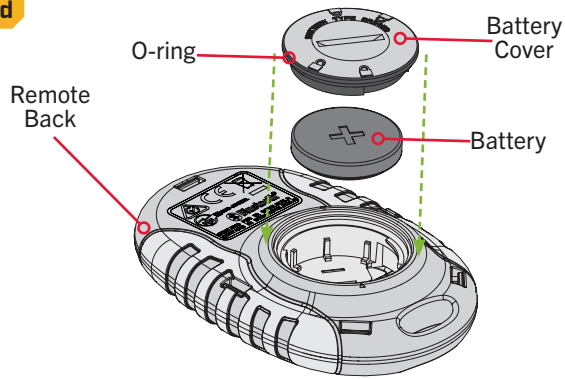

**3e**

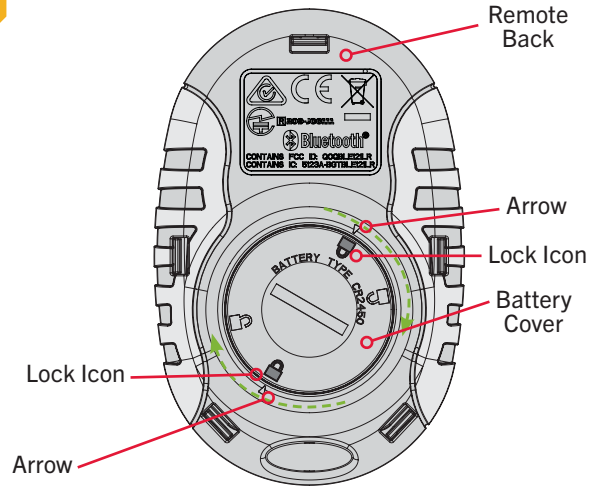

////////////////////////////////////

## FOR FURTHER TROUBLESHOOTING AND REPAIR

We offer several options to help you troubleshoot and/or repair your product. Please read through the options listed below.



### Buy Parts Online

You can buy parts on-line directly from our website at [minnkota.johnsonoutdoors.com](http://minnkota.johnsonoutdoors.com). From screws to sideplates, you can order replacement parts for your Minn Kota products.



### Frequently Asked Questions

Find answers to general inquiries, battery and rigging installation, and networking scenarios. We have FAQs available on our website at [minnkota.johnsonoutdoors.com](http://minnkota.johnsonoutdoors.com) to help answer all of your Minn Kota questions.



### Call Us (for U.S. and Canada)

Our consumer service representatives are available Monday – Friday between 7:00 a.m. – 4:30 p.m. CST at 800-227-6433. If you are calling to order parts, please have the 11-character serial number from your product, specific part numbers, and credit card information available. This will help expedite your call and allow us to provide you with the best consumer service possible. You can reference the parts list located in your manual to identify the specific part numbers.



### Contact Us

You can contact our consumer service department with questions regarding your Minn Kota products. To inquire, visit [minnkota.johnsonoutdoors.com](http://minnkota.johnsonoutdoors.com).



### Authorized Service Centers

Minn Kota has over 800 authorized service centers in the United States and Canada where you can purchase parts or get your products repaired. Please visit our website to locate a service center in your area.



Scan to visit  
Minn Kota  
service online.

# COMPLIANCE STATEMENTS

## ENVIRONMENTAL COMPLIANCE STATEMENT

It is the intention of JOME to be a responsible corporate citizen, operating in compliance with known and applicable environmental regulations, and a good neighbor in the communities where we make or sell our products.

### WEEE DIRECTIVE

EU Directive 2002/96/EC “Waste of Electrical and Electronic Equipment Directive (WEEE)” impacts most distributors, sellers, and manufacturers of consumer electronics in the European Union. The WEEE Directive requires the producer of consumer electronics to take responsibility for the management of waste from their products to achieve environmentally responsible disposal during the product life cycle.

WEEE compliance may not be required in your location for electrical & electronic equipment (EEE), nor may it be required for EEE designed and intended as fixed or temporary installation in transportation vehicles such as automobiles, aircraft, and boats. In some European Union member states, these vehicles are considered outside of the scope of the Directive, and EEE for those applications can be considered excluded from the WEEE Directive requirement.

This symbol (WEEE wheelee bin) on product indicates the product must not be disposed of with other household refuse. It must be disposed of and collected for recycling and recovery of waste EEE. Johnson Outdoors Inc. will mark all EEE products in accordance with the WEEE Directive. It is our goal to comply in the collection, treatment, recovery, and environmentally sound disposal of those products; however, these requirements do vary within European Union member states. For more information about where you should dispose of your waste equipment for recycling and recovery and/or your European Union member state requirements, please contact your dealer or distributor from which your product was purchased.

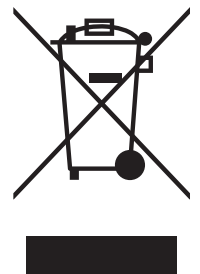

### DISPOSAL

Minn Kota motors are not subject to the disposal regulations EAG-VO (electric devices directive) that implements the WEEE directive. Nevertheless never dispose of your Minn Kota motor in a garbage bin but at the proper place of collection of your local town council.

Never dispose of battery in a garbage bin. Comply with the disposal directions of the manufacturer or his representative and dispose of them at the proper place of collection of your local town council.

## REGULATORY COMPLIANCE INFORMATION

### MICRO REMOTE

- Contains IC: 5123A-BGTBLE121LR
- Contains FCC ID: Q0QBLE121LR

OR

- Contains IC: 5123A-GM220P
- Contains FCC ID: QOQ-GM220P







FCC COMPLIANCE

This device complies with Part 15 of the FCC rules. Operation is subject to the following two conditions:

- 1. This device may not cause harmful interference.
2. This device must accept any interference that may be received, including interference that may cause undesired operation.

Changes or modifications not expressly approved by Johnson Outdoors Marine Electronics, Inc. could void the user's authority to operate this equipment.

NOTICE: This equipment has been tested and found to comply with the limits for a Class B digital device, pursuant to part 15 of the FCC Rules. These limits are designed to provide reasonable protection against harmful interference in a residential installation. This equipment generates, uses and can radiate radio frequency energy and, if not installed and used in accordance with the instructions, may cause harmful interference to radio communications. However, there is no guarantee that interference will not occur in a particular installation. If this equipment does cause harmful interference to radio or television reception, which can be determined by turning the equipment off and on, the user is encouraged to try to correct the interference by one or more of the following measures:
- Reorient or relocate the receiving antenna.
- Increase the separation between the equipment and receiver.
- Connect the equipment into an outlet on a circuit different from that to which the receiver is connected.
- Consult the dealer or an experienced radio/TV technician for help.

INDUSTRY CANADA COMPLIANCE

This product meets the applicable Industry Canada technical specifications. Operation is subject to the following two conditions: (1) this device may not cause interference, and (2) this device must accept any interference, including interference that may cause undesired operation of the device.

Changes or modifications not expressly approved by Johnson Outdoors Marine Electronics, Inc. could void the user's authority to operate this equipment.

TRADEMARKS

The Bluetooth® word mark and logos are registered trademarks owned by Bluetooth SIG, Inc. and any use of such marks by Johnson Outdoors Inc is under license. Other trademarks and trade names are those of their respective owners.

ENVIRONMENTAL RATINGS

- Ambient operating temperature range: -10C to 50C
Ambient operating humidity range: 5% to 95%
Maximum operating altitude: 10,000 feet

RADIO OPERATION

CONTROLLER

- Frequency band: 2402 MHz to 2480 MHz
Maximum RF power transmitted: +10 dBm

REMOTE

- Frequency band: 2402 MHz to 2480 MHz
Maximum RF power transmitted: +10 dBm



# PARTS DIAGRAM & PARTS LIST

## MICRO REMOTE

The parts diagram and parts list provides Minn Kota® WEEE compliance disassembly instructions. For more information about where you should dispose of your waste equipment for recycling and recovery and/or your European Union member state requirements, please contact your dealer or distributor from which your product was purchased. Tools required, but not limited to: flat head screwdriver.

### WIRELESS MICRO REMOTE >

### > Parts Diagram

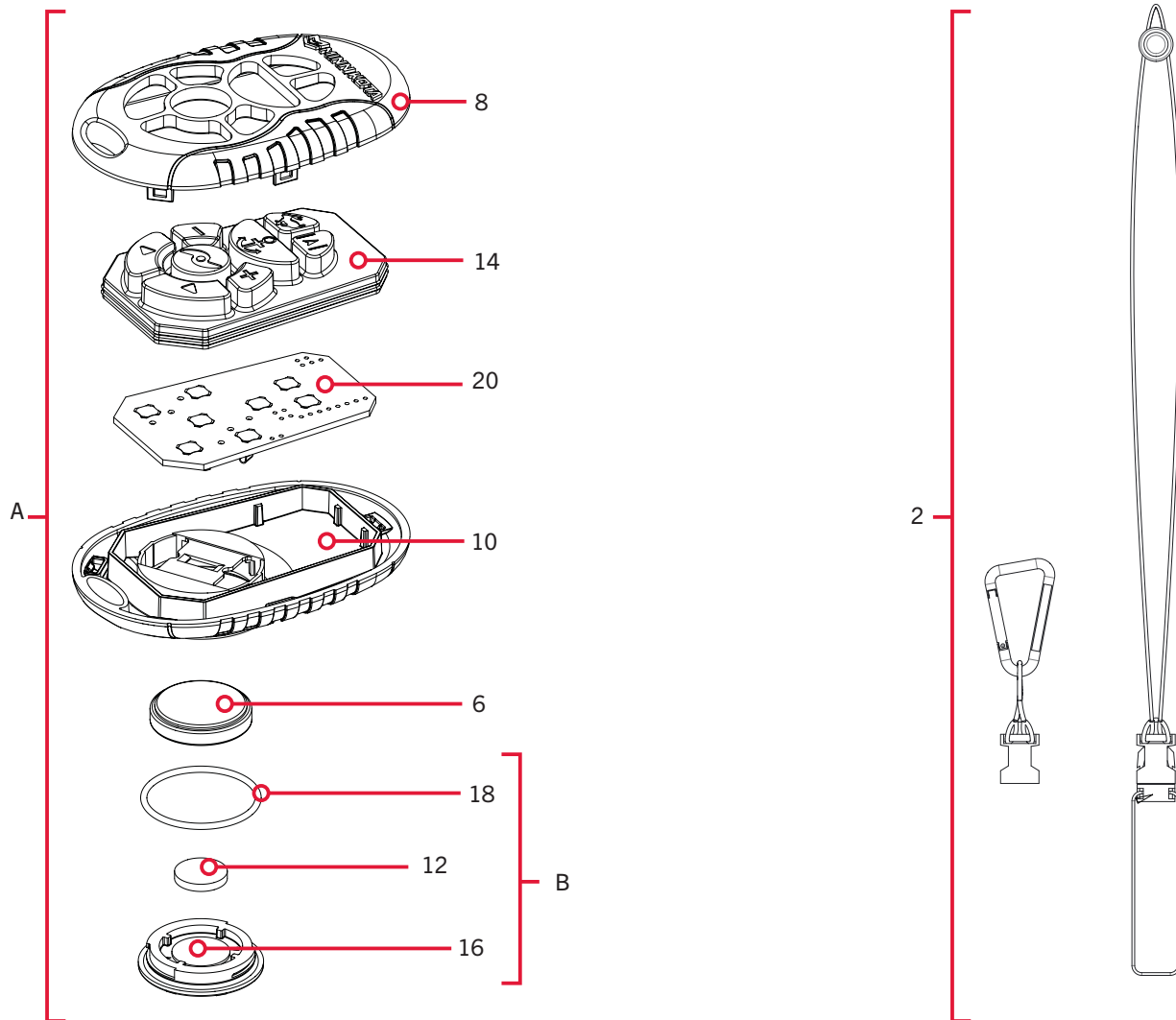

# PARTS DIAGRAM & PARTS LIST



## Parts List

Assembly	Part #	Description	Quantity
A	2994175	REMOTE ASM, IP MICRO REMOTE	1
B	2886422	COVER, BATTERY COMPARTMENT ASY	1
Item	Part #	Description	Quantity
2	2390802	LANYARD w/CARABINR,IP RMT	1
4 ▲	✘	INSTR. SHEET,iPLT MICRO BT	1
6	✘	BATTERY CR2450	1
8	✘	CASE-TOP, iPILOT MICRO REMOTE	1
10	✘	CASE-BTTM, MICRO BLUETOOTH	1
12	✘	PAD-FOAM, I-PILOT 1.5	1
14	✘	KEYPAD,iPILOT MICRO REMOTE	1
16	✘	COVER, BATTERY COMPRT	1
18	✘	GASKET,BATTERY COMPARTMENT	1
20	✘	PCB ASSY, MICRO BLUETOOTH	1

✘ This part is included in an assembly and cannot be ordered individually.

▲ Not shown on Parts Diagram.



# RECOMMENDED ACCESSORIES

## › ON-BOARD & PORTABLE BATTERY CHARGERS

Stop buying new batteries and start taking care of the ones you've got. Many chargers can actually damage your battery over time – creating shorter run times and shorter overall life. Digitally controlled Minn Kota chargers are designed to provide the fastest charge that protect and extend battery life.



MK212PCL



MK210D



MK110PD

## › TALON SHALLOW WATER ANCHOR

Talon is the only shallow water anchor with up to 15' of anchoring depth, multiple anchoring modes, and control from the bow, transom, console, remote or mobile device.



### BUILT-IN WORK LIGHT

Lets you tie lines and work from the transom any time of day — or night. Includes both white and blue LED lights with three brightness settings.



### BLUETOOTH® CONNECTIVITY

Lets you control Talon from your mobile device and easily update it. Also opens up communication to other control options.



### UP TO 15' DEEP

Control more water and catch more fish with the first 15' shallow water anchor.



### MORE CONTROL OPTIONS

- Control Panel
- Wireless Remote
- Mobile App
- Wireless Foot Switch
- Humminbird® Connectivity
- Advanced GPS Navigation System Remote



## › MINN KOTA ACCESSORIES

We offer a wide variety of trolling motor accessories, including:

- 60-Amp Circuit Breaker
- Mounting Brackets
- Stabilizer Kits
- Extension Handles
- Battery Connectors
- Battery Boxes
- Quick Connect Plugs



minnkota.johnsonoutdoors.com



Part #2394910

Minn Kota Consumer & Technical Service  
Johnson Outdoors Marine Electronics, Inc.  
PO Box 8129  
Mankato, MN 56001

121 Power Drive  
Mankato, MN 56001  
Phone (800) 227-6433  
Fax (800) 527-4464



©2023 Johnson Outdoors Marine Electronics, Inc.  
All rights reserved.

ECN 43847

Rev E

05/23



# MICROTÉLÉCOMMANDE

**TÉLÉCOMMANDE SANS FIL COMPACTE**

Manuel du propriétaire

Compatible avec tous les systèmes de navigation GPS Minn Kota Bluetooth® seulement.

# CONSIGNES DE SÉCURITÉ

Veillez lire attentivement le manuel de l'utilisateur. Suivez toutes les instructions et respectez toutes les consignes de sécurité et mises en garde. L'utilisation de cet article n'est autorisée que pour les personnes qui ont lu et compris ces instructions. Les mineurs peuvent utiliser ce moteur uniquement sous la supervision d'un adulte.

## AVERTISSEMENT

Vous seul êtes responsable de la navigation sécuritaire et prudente sur votre bateau. Nous avons conçu votre produit Minn Kota pour qu'il soit un outil précis et fiable qui vous permettra d'améliorer l'utilisation de votre bateau et d'accroître votre capacité de pêcher des poissons. Ce produit ne vous exonère pas de la responsabilité de naviguer en toute sécurité avec votre bateau. Vous devez éviter les dangers liés à la navigation et toujours exercer une veille permanente afin de pouvoir réagir au fur et à mesure que les situations se présentent. Vous devez toujours être prêt à reprendre le contrôle manuel de votre bateau. Apprenez à utiliser votre produit Minn Kota dans une zone exempte de dangers et d'obstacles.

## AVERTISSEMENT

Il est recommandé d'utiliser exclusivement les accessoires approuvés par Johnson Outdoors avec votre moteur Minn Kota, comme la microtélécommande. L'utilisation d'accessoires non approuvés, y compris pour monter ou contrôler votre moteur, pourrait causer des dommages, un fonctionnement inattendu du moteur et des blessures. Veillez à utiliser le produit ainsi que les accessoires approuvés, y compris les télécommandes, en toute sécurité et de la manière indiquée pour éviter les accidents ou un fonctionnement inattendu du moteur. Ne retirez pas les pièces installées en usine, y compris les couvercles, boîtiers et protections du moteur et des accessoires.

## AVERTISSEMENT

Lorsque le moteur est commandé par le système de navigation GPS avancée, le contrôleur continuera à effectuer la dernière tâche qui lui a été affectée, même lorsque la télécommande n'est pas sous tension. Assurez-vous de savoir comment mettre en fonction et hors fonction le moteur, et soyez toujours prêt pour un mouvement imprévu du moteur, comme une hélice en rotation, même lorsque la télécommande est éteinte. Consultez le manuel de l'utilisateur pour savoir comment contrôler le moteur sans la télécommande et vous familiariser avec ses fonctions, y compris comment le mettre en fonction et hors fonction.

## COMPATIBLE AVEC TOUS LES SYSTÈMES DE NAVIGATION GPS MINN KOTA BLUETOOTH® SEULEMENT.

Cette télécommande ne fonctionnera qu'avec les systèmes de navigation GPS Minn Kota Bluetooth®. Il n'est PAS compatible avec les systèmes qui ne sont pas équipés de Bluetooth®. Reportez-vous aux images pour confirmer la compatibilité des systèmes.

Une microtélécommande compatible avec les systèmes i-Pilot et Link qui ne sont pas équipés de Bluetooth® est également disponible (réf. 1866360).

 Compatible avec les systèmes équipés de Bluetooth®.



 Non compatible avec les systèmes qui ne sont pas équipés de Bluetooth®.



# CARACTÉRISTIQUES

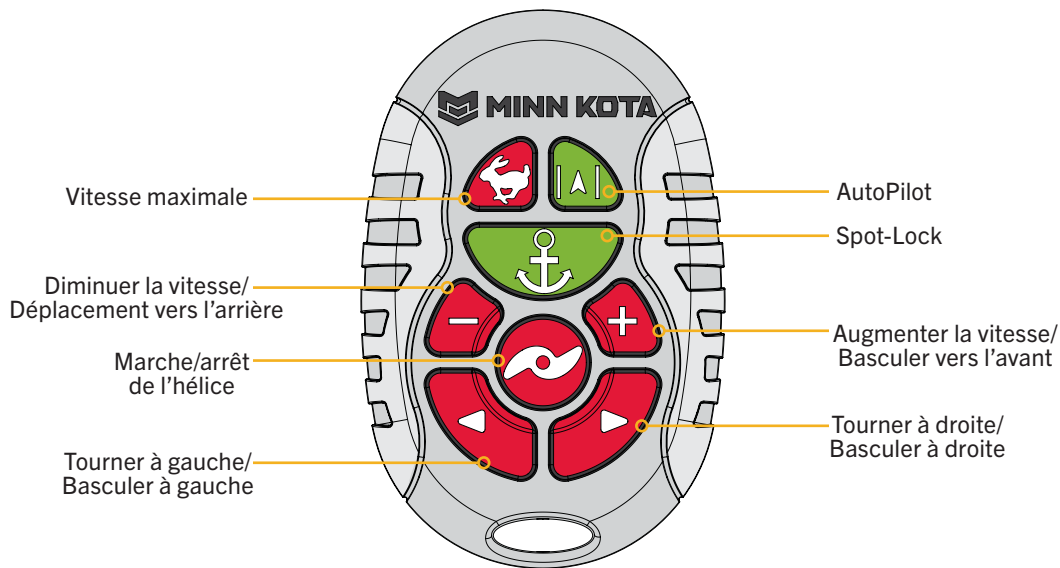

## BOUTTONS DE COMMANDE MANUELLE >



### Réduite et la vitesse et augmenter la vitesse

Appuyer pour réduire ou augmenter la vitesse du moteur.



### Marche/arrêt de l'hélice

Appuyer sur ce bouton activera ou désactivera l'hélice.



### Tourner à gauche et Tourner à droite

Appuyer pour faire tourner le moteur vers la gauche ou la droite.



### Vitesse maximale

Dépasse à la vitesse actuelle du moteur, pour la faire passer à la vitesse 10. Appuyez deux fois pour l'engager. Appuyez une seule fois pour le désactiver.

**AVIS :** La télécommande est étanche.

**AVIS :** Si le Spot-Lock Jog (déplacement du Spot-Lock) de votre moteur est activé, les fonctions des boutons Réduire la vitesse (vers l'arrière), Augmenter la vitesse (vers l'avant), Tourner à droite et Tourner à gauche passent au déplacement du bateau lorsque Spot-Lock est activé.

## BOUTTONS DE NAVIGATION >



### Spot-Lock

Appuyez pour activer le Spot-Lock. Lorsque le mode Spot-Lock est activé à partir de la microtélécommande, vous devez utiliser votre télécommande standard entièrement fonctionnelle ou le détecteur de poissons afin d'enregistrer l'emplacement.



### AutoPilot

Appuyer pour activer AutoPilot. La sélection entre le maintien du cap et le verrouillage du cap doit être effectuée à partir de la télécommande standard entièrement fonctionnelle ou du détecteur de poissons.



**AVIS :** Les spécifications peuvent faire l'objet de modifications sans préavis. Le schéma est fourni aux fins de référence seulement et peut différer de votre télécommande actuelle.

# COUPLAGE DE LA MICROTÉLÉCOMMANDE À VOTRE CONTRÔLEUR

## COUPLAGE DE LA MICROTÉLÉCOMMANDE À VOTRE CONTRÔLEUR

Le contrôleur se trouve dans la tête de contrôle de votre moteur de pêche à la traîne Minn Kota avec navigation GPS avancée et peut jumeler jusqu'à 5 télécommandes. Ces cinq télécommandes peuvent être une combinaison de télécommandes standard et de microtélécommandes. Les télécommandes supplémentaires peuvent être couplées en suivant les étapes suivantes. Une fois la limite de télécommandes couplées atteinte, si vous ajoutez une nouvelle télécommande, le contrôleur remplacera la télécommande dans la mémoire qui a été couplée en premier.



1

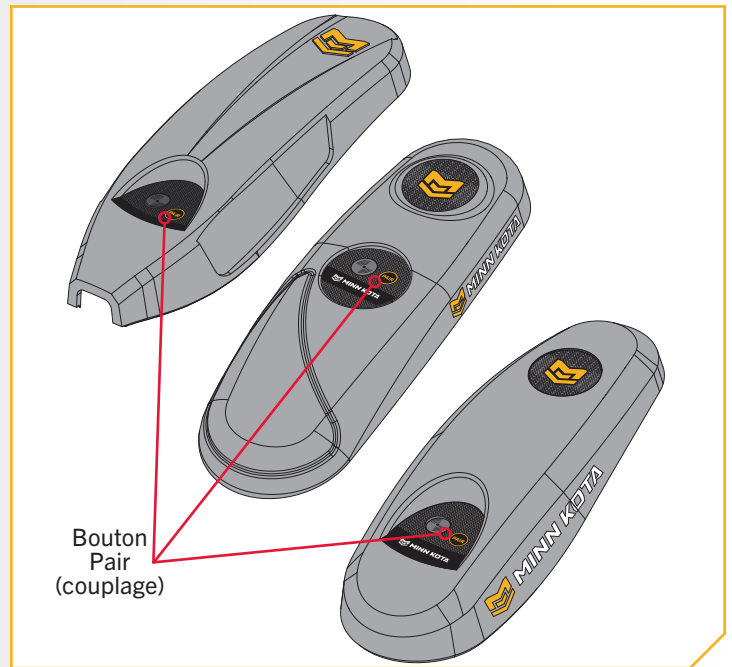

- Mettez le moteur de pêche à la traîne sous tension.
- Repérez le bouton de couplage  sur le dessus de votre tête de contrôle.
- Appuyez sur le bouton de couplage  et tenez-le enfoncé. La tête de contrôle émettra un signal sonore constant.

**AVIS :** Pendant le processus de mise à jour, assurez-vous que la télécommande reste à portée de la tête de contrôle.



2

- En tenant le bouton de couplage  sur la tête de contrôle enfoncé, tenez simultanément enfoncés les boutons de vitesse maximale  et du pilote automatique  de la télécommande.

**AVIS :** Lors du couplage de la télécommande au contrôleur, les boutons de vitesse maximale  et du pilote automatique  de la télécommande doivent être tenus enfoncés simultanément. Veillez à également tenir le bouton de couplage  de la tête du contrôleur enfoncé afin de réussir le couplage avec le contrôleur.

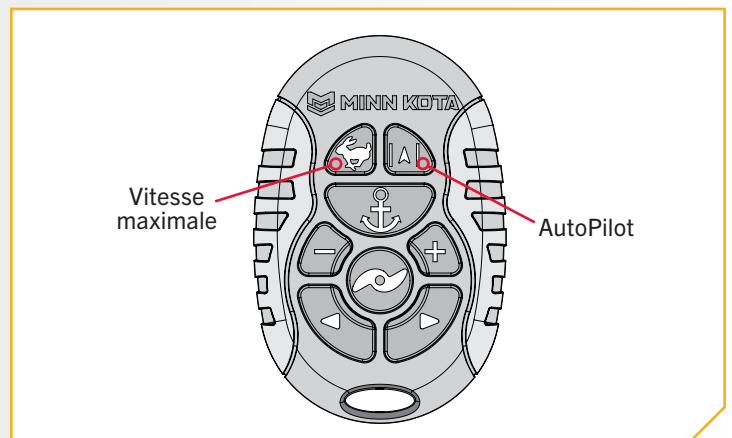

- Une fois le couplage réussi, la tête de contrôle émettra 3 bips plus longs.

**AVIS :** Une télécommande ne peut être couplée qu'à un seul contrôleur à la fois. Plusieurs télécommandes peuvent être couplées à un même contrôleur.



# SERVICE ET ENTRETIEN

## REEMPLACEMENT DE LA PILE

### OUTILS ET RESSOURCES NÉCESSAIRES >

- Grosse pièce de monnaie

### INSTALLATION >

- 1** a. Assurez-vous que vos mains sont propres, sèches et exemptes d'électricité statique. Raccordez-vous temporairement à la terre en touchant un objet métallique mis à la terre afin de décharger toute électricité statique de votre corps.

### **⚠ ATTENTION**

L'électricité statique peut endommager la carte de circuit imprimé. Déchargez toute électricité statique en touchant un objet métallique mis à la terre avant d'entreprendre le remplacement de la pile de la télécommande.

- b. Avec la télécommande à l'envers, utilisez une grosse pièce de monnaie afin de tourner le couvercle du compartiment de pile dans le sens antihoraire jusqu'à ce que l'un des symboles de déverrouillage s'aligne avec la flèche.

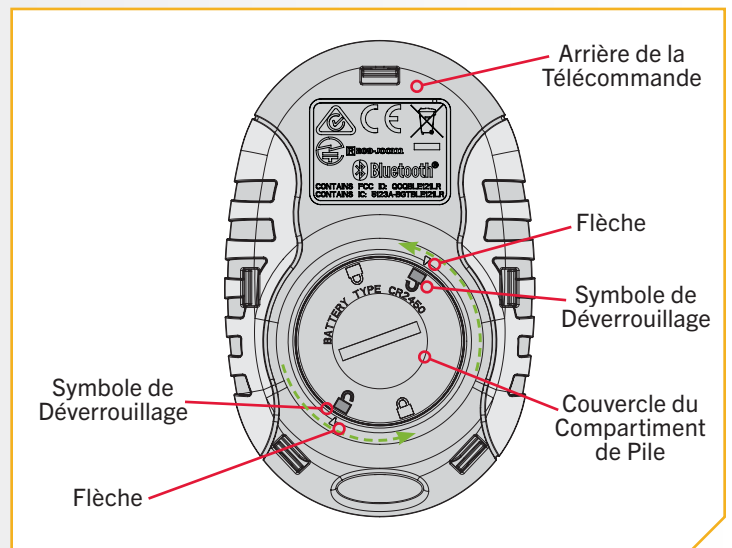

- 2** c. Retirez le couvercle du compartiment de pile et l'ancienne pile, puis insérez une nouvelle pile bouton CR2450. Respectez les indications de polarité de la pile.

**AVIS :** La pile de remplacement doit être une pile bouton modèle CR2450. Il est fortement recommandé d'utiliser une pile de haute qualité.

### **⚠ AVERTISSEMENT**

CE PRODUIT CONTIENT UNE PILE BOUTON.  
Si avalée, une pile bouton au lithium peut causer des blessures graves ou mortelles dans les deux heures. Gardez les piles hors de la portée des enfants. Si vous croyez qu'une pile a été avalée ou placée dans toute partie du corps, consultez un médecin immédiatement.

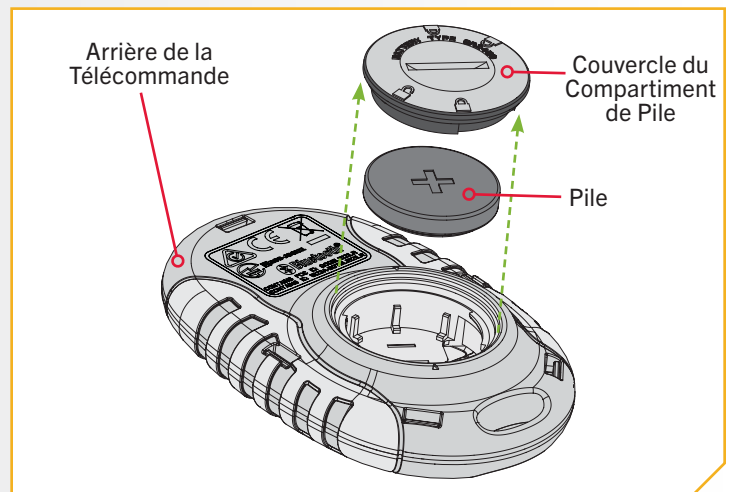

## SERVICE ET ENTRETIEN

**3**

- d. Assurez-vous que le joint torique en caoutchouc est correctement placé sur la partie inférieure du couvercle du compartiment de pile. Remplacez le couvercle du compartiment de pile en alignant l'un des symboles de déverrouillage avec la flèche et en appuyant sur le couvercle.
- e. Tournez le couvercle dans le sens horaire avec la grosse pièce de monnaie jusqu'à ce que le symbole de verrouillage s'aligne avec la flèche.

**3d**

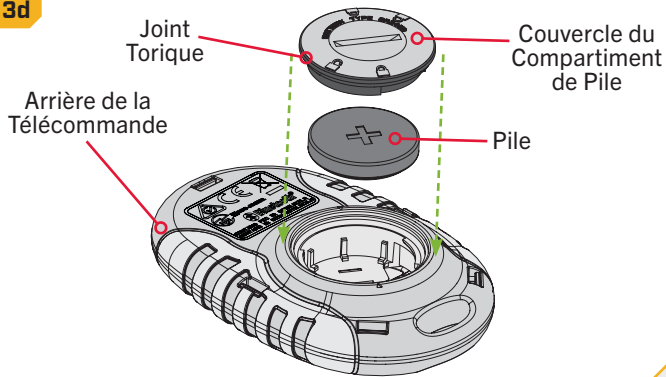

**3e**

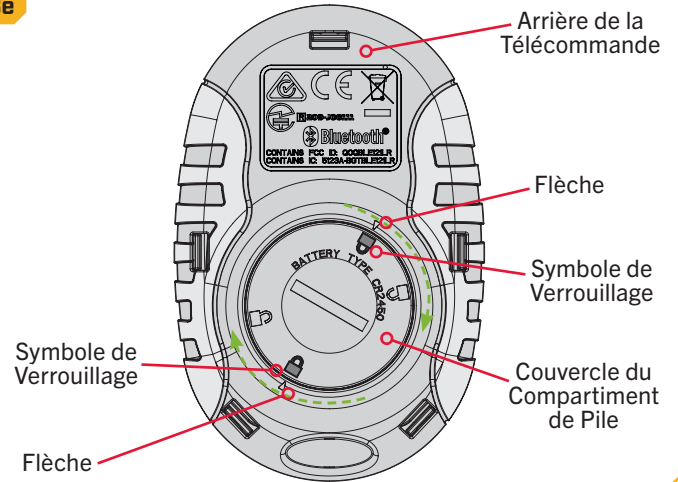

## POUR D'AUTRES SERVICES DE DÉPANNAGE ET DE RÉPARATION

Nous offrons plusieurs options de dépannage et de réparation pour votre produit. Veuillez parcourir les options énumérées ci-dessous.



### Acheter des Pièces en Ligne

Vous pouvez acheter des pièces en ligne directement à partir de notre site Web à [minnkota.johnsonoutdoors.com](http://minnkota.johnsonoutdoors.com). Des vis aux plaques latérales, vous pouvez commander des pièces de rechange pour vos produits Minn Kota.



### Foire Aux Questions

Trouvez des réponses aux questions d'ordre général, de l'installation de la batterie et du gréement, et des scénarios de réseautage. Notre site Web [minnkota.johnsonoutdoors.com](http://minnkota.johnsonoutdoors.com) met à votre disposition des FAQ visant à répondre à toutes vos questions au sujet des produits Minn Kota.



### Appelez-Nous (Pour les états-unis et le Canada)

Nos représentants du service à la clientèle sont disponibles du lundi au vendredi, de 7 h à 16 h 30 (HNC), au 1 800 227-6433. Pour commander des pièces, veuillez avoir sous la main le numéro de série à 11 chiffres du produit, les numéros des pièces nécessaires et les renseignements relatifs à la carte de crédit. Vous économiserez ainsi du temps pour un service à la clientèle de qualité supérieure. Vous pouvez consulter la liste des pièces de votre manuel pour obtenir les numéros exacts de pièce.



### Envoyez-Nous un Courriel

Vous pouvez communiquer avec notre service technique pour vos questions au sujet des produits Minn Kota. Pour vous renseigner, visitez [minnkota.johnsonoutdoors.com](http://minnkota.johnsonoutdoors.com).



### Centres de Service Agréés

On compte plus de 800 centres de service agréés Minn Kota aux États-Unis et au Canada pour acheter des pièces et faire réparer vos produits. Veuillez consulter notre site Web pour trouver un centre de service dans votre région.



Balayez pour visiter  
le service en ligne  
Minn Kota.

# DÉCLARATIONS DE CONFORMITÉ

## DÉCLARATION DE CONFORMITÉ ENVIRONNEMENTALE

Il est dans l'intention de JOME d'être une entreprise citoyenne responsable, dont l'exploitation est conforme à la réglementation environnementale en vigueur et qui est connue pour être un bon voisin dans les collectivités où nous fabriquons ou vendons nos produits.

### DIRECTIVE DEEE

La directive européenne 2002/96/CE « Directive concernant les déchets d'équipements électriques et électroniques (DEEE) » a un impact sur la plupart des distributeurs, vendeurs et fabricants d'électronique pour le grand public au sein de l'Union européenne. La directive DEEE exige que le producteur d'électronique pour le grand public prenne une part de responsabilité, en ce qui concerne la gestion des déchets de leurs produits, afin d'atteindre une élimination écologique, et ce, tout au long du cycle de vie du produit.

Il se peut que, selon votre emplacement, vous ne soyez pas tenu (e) de vous conformer à la directive DEEE pour ce qui est des équipements électriques et électroniques (EEE), et il se peut qu'il en soit de même pour les EEE conçus et destinés à être utilisés comme installations fixes ou temporaires dans les véhicules de transport tels que les voitures, les avions et les bateaux. Dans certains États de l'Union européenne, ces véhicules sont réputés ne pas relever de la directive, et les EEE, pour ces applications peuvent être considérés comme exclus de l'exigence de la directive DEEE.

Ce symbole (DEEE poubelle sur roues) sur le produit indique que ce dernier ne doit pas être jeté avec les déchets domestiques. Il doit être éliminé et collecté pour le recyclage et la récupération des DEEE. Johnson Outdoors Inc. marquera tous les produits EEE en conformité avec la directive DEEE. C'est notre but de nous conformer à la collecte, au traitement, à la récupération et à l'élimination écologique judicieuse de ces produits, mais ces exigences varient au sein des différents États membres de l'Union européenne. Pour de l'information supplémentaire sur l'endroit où vous pouvez éliminer les équipements usagés pour leur recyclage et leur récupération et/ou selon les exigences particulières de l'État membre de l'Union européenne, veuillez communiquer avec le détaillant ou le distributeur duquel vous avez acheté le produit.



### ÉLIMINATION

Les moteurs Minn Kota ne sont pas soumis à la réglementation concernant l'élimination VGE-VO (directive pour les dispositifs électriques), qui transpose la directive DEEE. Néanmoins, ne jamais jeter le moteur Minn Kota dans une poubelle, mais plutôt à l'endroit approprié où s'effectue la collecte, recommandé par le conseil municipal local.

Ne jamais jeter aucune batterie à la poubelle. Se conformer aux directives d'élimination du fabricant ou de son représentant et la jeter à l'endroit approprié où s'effectue la collecte, recommandé par le conseil municipal local.

## INFORMATIONS DE CONFORMITÉ RÉGLEMENTAIRE

### MICROTÉLÉCOMMANDE

- Contient IC: 5123A-BGTBLE121LR
- Contient une ID de la FCC: Q0QBLE121LR



OU

- Contient IC: 5123A-GM220P
- Contient une ID de la FCC: Q0Q-GM220P



## CONFORMITÉ FCC

Cet appareil est conforme à la section 15 des règles de la FCC. Son fonctionnement est soumis aux deux conditions suivantes :

1. Ce dispositif ne doit pas causer d'interférences nuisibles.
2. Cet appareil doit accepter toute interférence qui peut être reçue, y compris les interférences susceptibles de perturber son fonctionnement.

Les changements ou modifications non expressément approuvés par Johnson Outdoors Marine Electronics, Inc. peuvent annuler le droit d'utilisation de cet équipement accordé à l'utilisateur.

**AVIS :** Cet équipement a été testé et s'est avéré conforme aux limites pour un appareil numérique de classe B, conformément à la section 15 des règles de la FCC. Ces limites sont conçues pour fournir une protection raisonnable contre les interférences nuisibles dans une installation résidentielle. Cet équipement génère, utilise et peut émettre des fréquences radio et, s'il n'est pas installé et utilisé conformément aux instructions, peut causer des interférences nuisibles pour les communications radio. Il n'existe cependant aucune garantie que des interférences ne se produiront pas dans une installation donnée. **Si cet équipement provoque des interférences nuisibles à la réception radio ou télévision, ce qui peut être déterminé en l'éteignant et en le rallumant, l'utilisateur est encouragé à essayer de corriger l'interférence par une ou plusieurs des mesures suivantes :**

- Réorienter ou déplacer l'antenne de réception.
- Augmenter la distance entre l'équipement et le récepteur.
- Connecter l'équipement à une sortie sur un circuit différent de celui sur lequel est branché le récepteur.
- Consulter le revendeur ou un technicien radio/TV expérimenté.

## CONFORMITÉ AUX NORMES D'INDUSTRIE CANADA

Ce produit est conforme aux spécifications techniques applicables d'Industrie Canada. Son fonctionnement est soumis aux deux conditions suivantes: (1) cet appareil ne peut causer d'interférences et (2) il doit tolérer toute interférence, même celle pouvant causer un fonctionnement indésirable de l'appareil.

Les changements ou les modifications non expressément approuvés par Johnson Outdoors Marine Electronics, Inc. peuvent annuler l'autorisation de l'utilisateur de faire fonctionner cet équipement.

## MARQUES DE COMMERCE

Les marques et les logos Bluetooth® sont des marques déposées appartenant à Bluetooth SIG, Inc. et toute utilisation de ces marques par Johnson Outdoors, Inc. est sous licence. Les autres marques et noms commerciaux appartiennent à leurs propriétaires respectifs.

## GOTES ENVIRONNEMENTALES

Température ambiante de fonctionnement : -10 à 50 °C  
Humidité ambiante de fonctionnement : 5 à 95 %  
Altitude maximale de fonctionnement : 10 000 pieds  
(3 048 mètres)

## FONCTIONNEMENT RADIO

### CONTRÔLEUR

- Bande de Fréquence: 2402 MHz à 2480 MHz
- Puissance RF Maximale Transmise: +10 dBm

### TÉLÉCOMMANDE

- Bande de Fréquence: 2402 MHz à 2480 MHz
- Puissance RF Maximale Transmise: +10 dBm

# SCHÉMA DES PIÈCES ET LISTE DES PIÈCES

## MICROTÉLÉCOMMANDE

Ce schéma des pièces et cette liste des pièces fournissent les directives pour la dépose de Minn Kota® en conformité avec la directive WEEE. Pour de l'information supplémentaire sur l'endroit où vous pouvez éliminer les équipements usagés pour leur recyclage et leur récupération et/ou selon les exigences particulières de l'État membre de l'Union européenne, veuillez communiquer avec le détaillant ou le distributeur duquel vous avez acheté le produit. Outils requis, sans s'y limiter : tournevis à bout plat.

### MICROTÉLÉCOMMANDE SANS FIL >

### > Schéma des Pièces

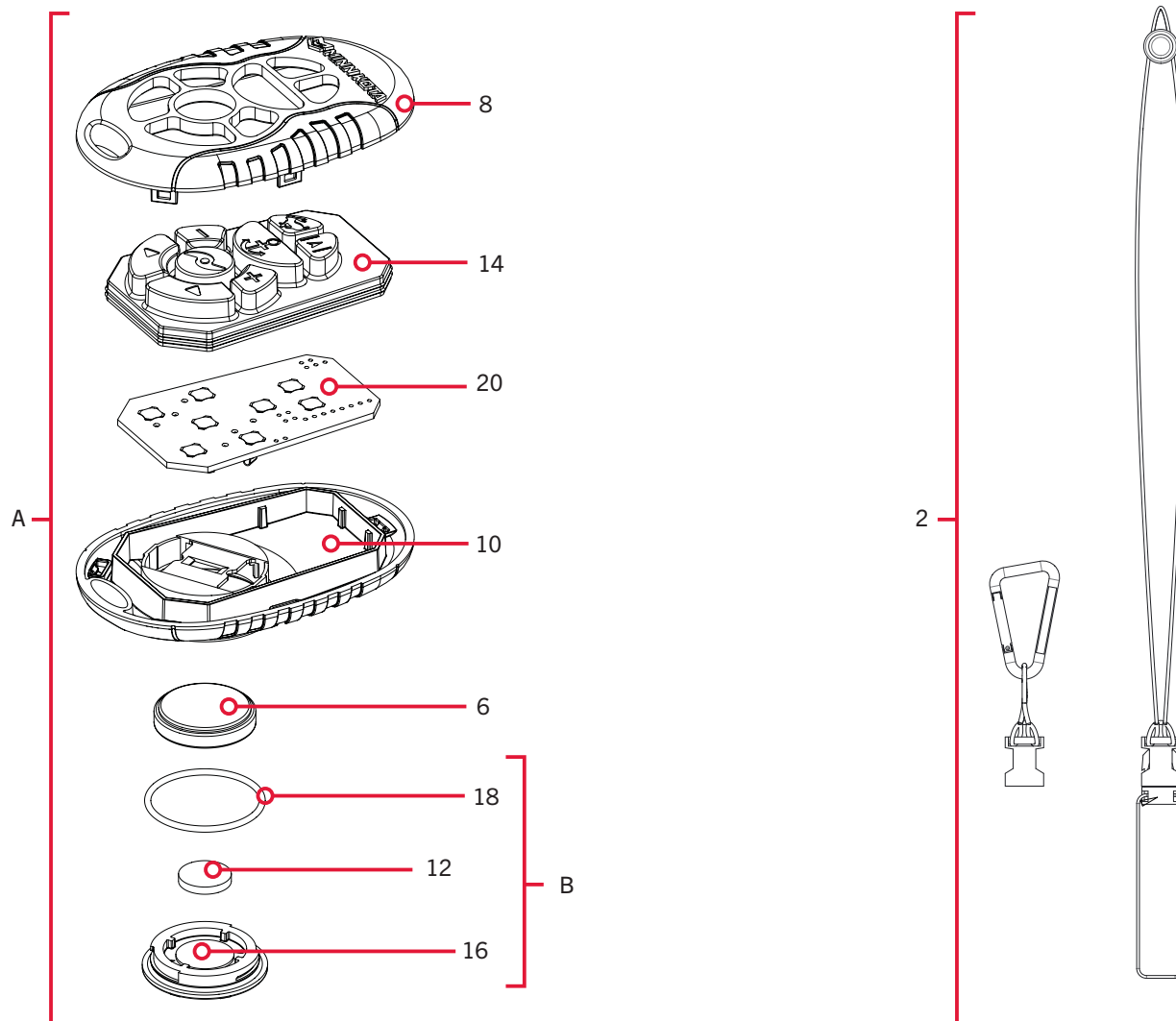

# SCHÉMA DES PIÈCES ET LISTE DES PIÈCES

## » Liste des Pièces

Ensemble	N° de Pièce	Description	Quantité
A	2994175	REMOTE ASM, IP MICRO REMOTE	1
B	2886422	COVER, BATTERY COMPARTMENT ASY	1
N° d'Article	N° de Pièce	Description	Quantité
2	2390802	LANYARD w/CARABINR,IP RMT	1
4 ▲	✘	INSTR. SHEET,iPLT MICRO BT	1
6	✘	BATTERY CR2450	1
8	✘	CASE-TOP, iPILOT MICRO REMOTE	1
10	✘	CASE-BTTM, MICRO BLUETOOTH	1
12	✘	PAD-FOAM, I-PILOT 1.5	1
14	✘	KEYPAD,iPILOT MICRO REMOTE	1
16	✘	COVER, BATTERY COMPRT	1
18	✘	GASKET,BATTERY COMPARTMENT	1
20	✘	PCB ASSY, MICRO BLUETOOTH	1

✘ Cette pièce est incluse dans un ensemble et ne peut pas être commandée individuellement.

▲ Non visible sur le schéma des pièces.

# ACCESSOIRES RECOMMANDÉS

## ▶ CHARGEURS DE BATTERIE EMBARQUÉS ET PORTATIFS

Ne plus acheter de nouvelles batteries et commencer à prendre soin de celles déjà en votre possession. Plusieurs chargeurs peuvent en fait endommager les batteries à la longue, pouvant entraîner une autonomie réduite et une durée de vie plus courte. Les chargeurs Minn Kota à commande numérique assurent une charge rapide pour une protection et une durée de vie prolongée.



MK212PCL



MK210D



MK110PD

## ▶ ANCRE POUR EAUX PEU PROFONDES TALON

Talon est la seule ancre pour eaux peu profondes avec jusqu'à 15 pi (4,6 m) de profondeur d'ancrage, plusieurs modes d'ancrage et le contrôle à partir de la proue, du tableau arrière, de la console, de la télécommande ou d'un appareil mobile.



### ÉCLAIRAGE DE TRAVAIL INTÉGRÉ

Vous permet de fixer les lignes et de travailler à partir du tableau arrière à tout moment de la journée, ou de la nuit. Comprend des lumières DEL blanches et bleues avec trois intensités.



### JUSQU'À UNE PROFONDEUR DE 15 PI [4,6 M]

Contrôlez plus d'eau et attrapez plus de poissons avec la première ancre de 15 pi (4,6 m) pour eau peu profonde.



### CONNECTIVITÉ BLUETOOTH®

Vous permet de contrôler votre Talon à partir de votre appareil mobile, ainsi que le mettre à jour facilement. Elle ouvre aussi la communication à d'autres options de contrôle.



### D'AUTRES OPTIONS DE COMMANDE

- Panneau de commande
- Télécommande sans fil
- Application mobile
- Pédale sans fil
- Connectivité Humminbird<sup>MD</sup>
- Télécommande du système de navigation GPS avancée



## ▶ ACCESSOIRES MINN KOTA

Nous offrons un large éventail d'accessoires pour les propulseurs électriques, y compris:

- Un Disjoncteur de 60 A
- Des Supports de Montage
- Des Ensembles Stabilisateur
- Des Rallonges de Poignée
- Des connecteurs de batterie
- Bacs à Batterie
- Des fiches de connexion rapide



minnkota.johnsonoutdoors.com



Part #2394910

Minn Kota Consumer & Technical Service  
Johnson Outdoors Marine Electronics, Inc.  
PO Box 8129  
Mankato, MN 56001

121 Power Drive  
Mankato, MN 56001  
Phone (800) 227-6433  
Fax (800) 527-4464



©2023 Johnson Outdoors Marine Electronics, Inc.  
All rights reserved.

ECN 43847

Rev E

05/23