

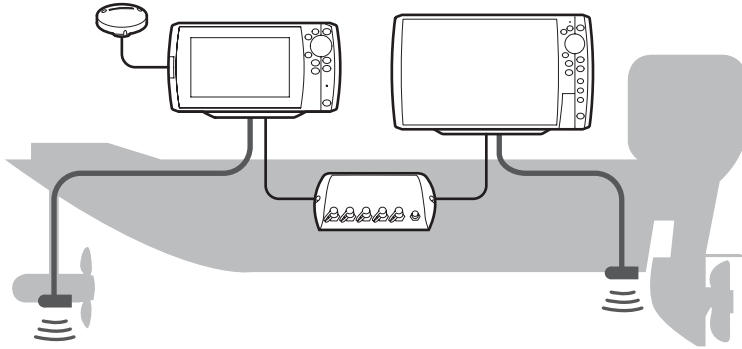

The Ethernet Switch allows you to share sonar and navigation data from up to five Ethernet items [see **Connecting the Ethernet Cables** for limitations]. Depending on the number of control heads and accessories you are connecting, you may require multiple Ethernet Switches.

Example of an Ethernet Network Configuration



 **NOTE:** This accessory can only be used with Humminbird control heads that have Ethernet capability. Contact Technical Support at humminbird.com or call **1-800-633-1468** for more information.

INSTALLATION PREPARATION

Read the instructions in this guide completely to understand the installation guidelines before starting the installation.

Supplies: In addition to the hardware supplied with your installation kit, you will need a powered hand drill, a 9/64" drill bit, a Phillips screwdriver, a level, a pencil, and optional-purchase Humminbird Ethernet cables.

Technical Support: To purchase cables, or if you have any questions about the installation, visit our Web site at humminbird.com or call Technical Support at **1-800-633-1468**.

INSTALLATION OVERVIEW

1 | Determine the Mounting Location

The Ethernet Switch is designed to mount on any flat, level surface of your boat. Prior to installation, you must first determine where to mount the Ethernet Switch.

1. Use a level to locate a suitable, flat area to mount the Ethernet Switch.
2. Place the Ethernet Switch in the desired mounting location and test the length of the Ethernet cables [separate purchase required] to ensure that each cable will reach the Ethernet Switch.

2 | Install the Ethernet Switch

Once you have determined the mounting location, perform the following procedures to install the Ethernet Switch on your boat.

1. Set the Ethernet Switch in place on the mounting surface. Mark the two mounting screw locations with a pencil.
2. Set the Ethernet Switch aside, and drill the two mounting holes using a 9/64" drill bit.

ETHERNET SWITCH Installation Guide

531951-4_A

 **NOTE:** On fiberglass hulls, it is best to use progressively larger drill bits to reduce the chance of chipping or flaking the outer coating.

 **NOTE:** If the mounting surface is thin or made of a lightweight material, you may need to add reinforcing material below the mounting surface in order to support the Ethernet Switch.

- Place the Ethernet Switch on the mounting surface and align the screw holes with the drilled mounting holes. Insert the two #8 screws [included] through the screw holes and into the drilled mounting holes, and hand-tighten using a Phillips screwdriver. **Hand-tighten only!**

 **NOTE:** Apply marine-grade silicone caulk or sealant [separate purchase required] to both screws and drilled holes as needed to protect your boat from water damage.

3 | Connect the Ethernet Cables

Up to five Ethernet cables [separate purchase required] can be connected to the Ethernet Switch at one time. There is no specific order in which the cables have to be connected. Refer to your Ethernet Networking manual and control head installation guide for the correct procedure for connecting the cables to the control head.

 **CAUTION!** Do NOT mount the cables where the connectors could be submerged in water or flooded. If cables are installed in a splash-prone area, it may be helpful to apply dielectric grease to the inside of the connectors to prevent corrosion. Dielectric grease can be purchased separately from a general hardware or automotive store.

 **NOTE:** Take care NOT to connect both ends of an Ethernet cable to a single Ethernet Switch. Doing so will cause the unit to malfunction. Additionally, connecting two Ethernet Switches together using more than a single Ethernet cable will cause the units to malfunction.

 **NOTE:** Each network can contain up to three Ethernet Switches daisy chained together, a total of four Humminbird control heads, one of each type of accessory, and up to three sonar modules.

- Confirm that the Ethernet cable is connected to the control head.
- Unscrew an Ethernet port cover from the Ethernet Switch. Plug the end of the Ethernet cable into the port.
- Hand-tighten the screw nut to secure the cable connection.

 **NOTE:** The connector ports are keyed to prevent reversed installation, so be careful not to force the connector into the port.

 **NOTE:** Make sure the port covers are tightly fastened over any unused connector ports. Connectors that are left exposed may corrode.

4 | Connect the Power Cable

 **WARNING!** The Ethernet Switch power cable [included] can be connected to a main fuse panel or a battery switch with an inline fuse. Humminbird does not recommend connecting to a battery without a fuse and a switch.

 **CAUTION!** Make sure that the power cable is disconnected from the Ethernet Switch at the beginning of this procedure.

 **NOTE:** Humminbird is not responsible for over-voltage or over-current failures. The Ethernet Switch must have adequate protection through the proper selection and installation of a 3 amp fuse [separate purchase required].

- Fuse Panel:** If a fuse terminal is available, use crimp-on type electrical connectors [not included] that match the terminal on the fuse panel. Depending on your control head model, attach the black wire to ground [-] and the red wire to positive [+] 12 VDC power. Install a 3 amp fuse [not included] for the protection of the accessory. Humminbird is not responsible for over-voltage or over-current failures.

or...

Installing the Ethernet Switch

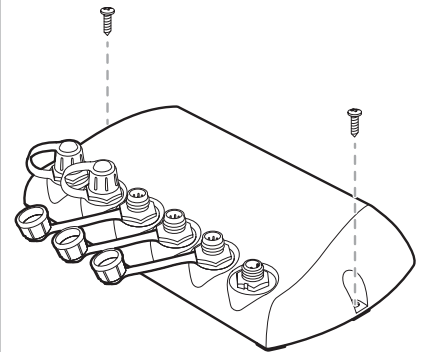

Connecting the Ethernet Cables to the Ethernet Switch

Keep port covers fastened over unused ports.

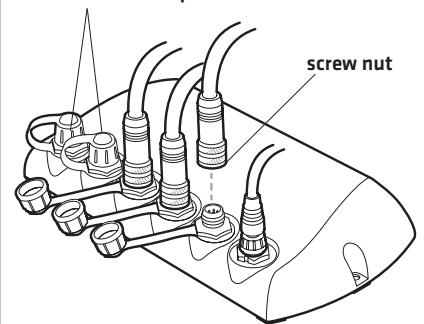

Connecting the Power Cable

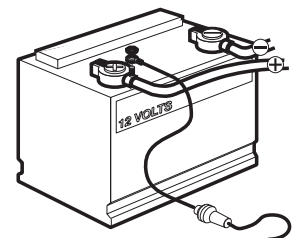
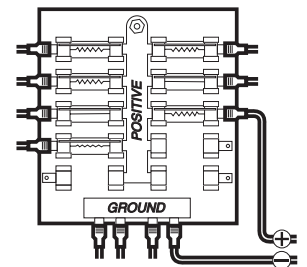

ETHERNET SWITCH Installation Guide

531951-4_A

- 1b. **Battery Switch:** Install the battery switch [not included] using the instructions provided with it. You will also need to obtain and install an inline fuse holder and a 3 amp fuse [not included] for the protection of the accessory. Attach the black wire to ground [-] and the red wire to positive [+]. Humminbird is not responsible for over-voltage or over-current failures.

⚠ WARNING! If you are unable to obtain a battery switch and are forced to connect the power cable directly to the battery, be aware that this will drain the battery. Humminbird does not recommend connecting to a battery without the appropriate fuse and switch.

2. Connect the end of the power cable to the port labeled POWER on the Ethernet Switch. The ports are keyed to prevent reversed installation, so be careful not to force the connector into the connector port.
3. Hand-tighten the screw nut to secure the cable connection.

1-Year Limited Warranty

We warrant the original retail purchaser that products made by Humminbird have been manufactured free from defects in materials and workmanship. This warranty is effective for one year from the date of original retail purchase. Humminbird products found to be defective and covered by this warranty will be repaired or replaced free of charge at Humminbird's option and returned to the customer freight prepaid. Humminbird's sole responsibility under this warranty is limited to the repair or replacement of a product that has been deemed defective by Humminbird. Humminbird is not responsible for charges connected with the removal of such product or reinstallation of replaced or repaired parts; or shipping charges to the factory or authorized service center [if outside the U.S.].

This warranty does not apply to a product that has been:

- Improperly installed;
- Used in an installation other than that recommended in the product installation and operation instructions;
- Damaged or has failed because of an accident or abnormal operation;
- Repaired or modified by entities other than Humminbird.

Please retain your original receipt as a proof of the purchase date. This will be required for in-warranty service.

THIS WARRANTY IS EXPRESSLY IN LIEU OF ANY OTHER WARRANTIES, OBLIGATIONS OR LIABILITIES ON THE PART OF HUMMINBIRD AND WILL BE THE CUSTOMER'S EXCLUSIVE REMEDY, EXCEPT FOR ANY APPLICABLE IMPLIED WARRANTIES UNDER STATE LAW WHICH ARE HEREBY LIMITED IN DURATION TO ONE YEAR FROM THE DATE OF ORIGINAL PURCHASE. IN NO EVENT WILL HUMMINBIRD BE LIABLE FOR ANY INCIDENTAL OR CONSEQUENTIAL DAMAGES FOR BREACH OF ANY EXPRESS OR IMPLIED WARRANTY RELATING TO THE PRODUCTS.

Some states do not allow limitations on an implied warranty, or the exclusion of incidental or consequential damages, so the above exclusions may not apply to you. You may also have other rights, which vary from state to state.

Humminbird Service Policy

Even though you'll probably never need to take advantage of our incredible service policy, it's good to know that we back our products this confidently. We do it because you deserve the best. We will make every effort to repair your unit within three business days from the receipt of your unit at our factory. This does not include shipping time to and from our factory. Units received on Friday are typically shipped by the following Wednesday, units received Monday are typically shipped by Thursday, etc.

All repair work is performed by factory-trained technicians to meet exacting factory specifications. Factory-serviced units go through the same rigorous testing and quality control inspections as new production units.

After the original warranty period, a standard flat rate service charge will be assessed for each repair [physical damage and missing parts are not included]. Any repairs made after the original warranty will be warranted for an additional 90 days after service has been performed by our factory technicians. You can contact Technical Support or visit our Web site to verify the flat rate repair fee for your product [visit the Product Support section]:

<http://www.humminbird.com>

We reserve the right to deem any product unserviceable when replacement parts are no longer available or impossible to obtain. This Service Policy is valid in the United States only. This applies only to Humminbird products returned to our factory in Eufaula, Alabama. This Service Policy is subject to change without notice.

**DOMESTIC (USA) CUSTOMERS:
PLEASE DO NOT RETURN THIS PRODUCT TO STORE FOR SERVICE**

For all technical issues please call **1-800-633-1468**
or visit **humminbird.com**, click **SUPPORT**.

Please reference product serial number and
model number when contacting Humminbird.

Returning Your Unit for Service

Before sending your unit in for repair, please contact the factory, either by phone or by email, to obtain a Repair Authorization Number for your unit.



NOTE: Please do not return your Humminbird to the store for service.

Please have your product model name and serial number available before calling the factory. If you contact the factory by e-mail, please include your product model name and serial number in the e-mail, and use Request for Repair Authorization Number for your e-mail subject header. You should include your Repair Authorization Number in all subsequent communications about your unit.

For IN-WARRANTY service, complete the following steps:

- Obtain a Repair Authorization Number from Humminbird Technical Support.
- Tag product with your name, street address, phone number and your assigned Repair Authorization Number.
- Include a brief written description of the problem.
- Include a copy of your receipt [to show proof and date of purchase].
- Return product freight prepaid to Humminbird, using an insured carrier with delivery confirmation.

For OUT-OF-WARRANTY service, complete the following steps:

- Obtain a Repair Authorization Number from Humminbird Technical Support.
- Include payment in the form of credit card number and expiration date, or a money order. Please do not send cash.
- Tag product with your name, street address, phone number and your assigned Repair Authorization Number.
- Include a brief written description of the problem.
- Return product freight prepaid to Humminbird, using an insured carrier with delivery confirmation.

Contact Humminbird

Web site: humminbird.com

E-mail: service@humminbird.com

Telephone: 1-800-633-1468

Direct Shipping: Humminbird
Service Department
678 Humminbird Lane
Eufaula, AL 36027 USA



WARNING! Disassembly and repair of this electronic unit should only be performed by authorized service personnel. Any modification of the serial number or attempt to repair the original equipment or accessories by unauthorized individuals will void the warranty.



NOTE: Product specifications and features are subject to change without notice.

ENVIRONMENTAL COMPLIANCE STATEMENT: It is the intention of Johnson Outdoors Marine Electronics, Inc. to be a responsible corporate citizen, operating in compliance with known and applicable environmental regulations, and a good neighbor in the communities where we make or sell our products.

WEEE DIRECTIVE: EU Directive 2002/96/EC "Waste of Electrical and Electronic Equipment Directive [WEEE]" impacts most distributors, sellers, and manufacturers of consumer electronics in the European Union. The WEEE Directive requires the producer of consumer electronics to take responsibility for the management of waste from their products to achieve environmentally responsible disposal during the product life cycle.

WEEE compliance may not be required in your location for electrical & electronic equipment [EEE], nor may it be required for EEE designed and intended as fixed or temporary installation in transportation vehicles such as automobiles, aircraft, and boats. In some European Union member states, these vehicles are considered outside of the scope of the Directive, and EEE for those applications can be considered excluded from the WEEE Directive requirement.



This symbol [WEEE wheelee bin] on product indicates the product must not be disposed of with other household refuse. It must be disposed of and collected for recycling and recovery of waste EEE. Johnson Outdoors Marine Electronics, Inc. will mark all EEE products in accordance with the WEEE Directive. It is our goal to comply in the collection, treatment, recovery, and environmentally sound disposal of those products; however, these requirements do vary within European Union member states. For more information about where you should dispose of your waste equipment for recycling and recovery and/or your European Union member state requirements, please contact your dealer or distributor from which your product was purchased.

COMMUTATEUR ETHERNET Guide d'Installation

531951-4_A

Le commutateur Ethernet vous permet de partager les données de sonar et de navigation provenant de jusqu'à cinq éléments Ethernet (voir **Branchement des câbles Ethernet** pour les limitations). Selon le nombre de têtes de commande et d'accessoires que vous connectez, vous pouvez avoir besoin de plusieurs commutateurs Ethernet.

Exemple de configuration d'un réseau Ethernet

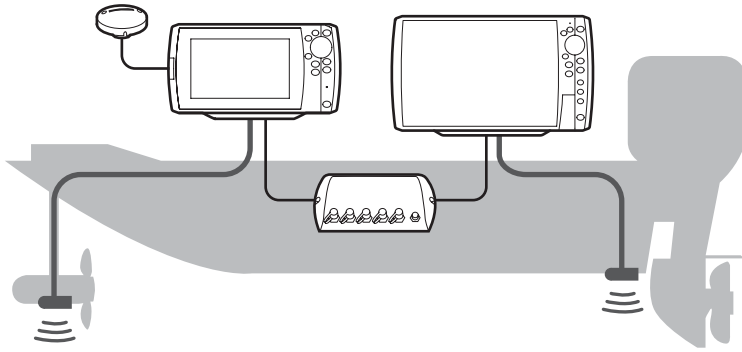

REMARQUE : Cet accessoire peut seulement être utilisé avec les têtes de commande Humminbird dotées d'une fonctionnalité Ethernet. Contactez le support technique sur le site Web humminbird.com ou appelez le **1-800-633-1468** pour plus d'informations.

INSTALLATION PREPARATION

Lisez les instructions dans ce guide complètement à comprendre les directives avant de commencer l'installation.

Matériel : En plus du matériel inclus avec votre trousse d'installation, vous aurez besoin d'une perceuse électrique, d'un foret de 9/64 po, d'un tournevis à pointe cruciforme, d'un niveau, d'un crayon et de câbles Ethernet Humminbird disponibles en option.

Support Technique : Pour faire l'achat de câbles ou pour toute question concernant l'installation de votre accessoire, rendez-vous sur notre site Web humminbird.com ou appelez le support technique au **1-800-633-1468**.

PRÉSENTATION DE L'INSTALLATION

1 | Détermination de l'emplacement de montage

Le commutateur Ethernet peut être installé sur n'importe quelle surface plane et horizontale de votre bateau. Avant de commencer l'installation, vous devez déterminer où vous installerez votre commutateur Ethernet.

1. À l'aide d'un niveau, repérez un endroit plat et horizontal où installer le commutateur Ethernet.
2. Placez le commutateur Ethernet à l'emplacement de montage souhaité et vérifiez la longueur des câbles Ethernet (vendus séparément) pour s'assurer que chaque câble atteindra le commutateur Ethernet.

2 | Installation du commutateur Ethernet

Une fois l'emplacement de montage choisi, effectuez les opérations ci-dessous pour installer le commutateur Ethernet sur votre bateau.

1. Mettez le commutateur Ethernet en position sur la surface de montage. Marquez la position des deux vis de montage à l'aide d'un crayon.
2. Mettez de côté le commutateur Ethernet et percez les deux trous de montage à l'aide d'un foret de 9/64 po.

COMMUTATEUR ETHERNET Guide d'Installation

REMARQUE : Pour les coques en fibre de verre, il vaut mieux commencer avec un foret d'un diamètre plus petit et utiliser des forets d'un diamètre plus grand par la suite afin de réduire les chances d'écailler le revêtement extérieur.

REMARQUE : Si la surface de montage est mince ou faite d'un matériau léger, vous pourriez avoir à renforcer le matériau qui se trouve dessous afin de bien supporter le commutateur Ethernet.

- Placez le commutateur Ethernet sur la surface d'installation et alignez les trous de vis du boîtier sur les trous percés précédemment. Installez les deux vis n° 8 [incluses] dans les trous de vis et dans les trous de montage percés et serrez à la main à l'aide d'un tournevis à pointe cruciforme. **Les serrer à la main seulement!**

REMARQUE : Appliquez un agent d'étanchéité ou un mastic à base de silicone de qualité marine [vendus séparément] sur les deux vis et autour des trous percés afin de protéger votre bateau contre l'action des eaux.

3 | Branchement des câbles Ethernet

Jusqu'à cinq câbles Ethernet [vendus séparément] peuvent être branchés au commutateur Ethernet en même temps. Il n'y a pas d'ordre particulier dans lequel les câbles doivent être branchés. Reportez-vous à votre Manuel des réseaux Ethernet ou au guide d'installation de la tête de commande pour connaître la bonne procédure de branchement des connecteurs de câble à la tête de commande.

MISE EN GARDE ! Ne PAS monter les câbles dans un endroit où les connecteurs pourraient être submergés. Si les câbles sont installés dans une zone où des éclaboussures sont possibles, il est préférable d'appliquer de la graisse diélectrique sur l'intérieur des connecteurs pour éviter la corrosion. Il est possible d'acheter la graisse diélectrique séparément dans une quincaillerie ou dans un magasin d'équipement automobile.

REMARQUE : Veillez à NE PAS connecter les deux extrémités d'un câble Ethernet à un seul commutateur Ethernet. Cela pourrait provoquer un dysfonctionnement de l'appareil. De plus, la connexion de deux commutateurs Ethernet à l'aide de plusieurs câbles Ethernet peut entraîner un dysfonctionnement des unités.

REMARQUE : Chaque réseau peut contenir jusqu'à trois commutateurs Ethernet dans une configuration en chaîne, un total de quatre têtes de commande Humminbird, une de chaque type d'accessoire, et jusqu'à trois modules sonar.

- Vérifiez que le câble Ethernet est connecté à la tête de commande.
- Dévissez un cache de port Ethernet sur le commutateur Ethernet. Branchez au port l'extrémité du câble Ethernet.
- Serrez l'écrou à la main de façon à ce que le raccordement du câble soit solide.

REMARQUE : Les ports de connexion sont clavetés afin d'éviter une installation inversée, donc faites attention de ne pas forcer le connecteur dans le port.

REMARQUE : Assurez-vous que les caches de port sont bien fixés sur les ports de connecteurs inutilisés. Les ports de connecteurs qui sont laissés exposés peuvent se corroder.

4 | Branchement du câble d'alimentation

AVERTISSEMENT ! Le câble d'alimentation du commutateur Ethernet [inclus] doit être connecté à un tableau à fusibles principal ou à un interrupteur batterie avec un fusible en ligne. Humminbird ne recommande pas de se connecter à une batterie sans fusible ni interrupteur.

MISE EN GARDE ! Assurez-vous que le câble d'alimentation n'est pas branché au commutateur Ethernet au début de cette procédure.

REMARQUE : Humminbird ne garantit pas le produit contre les surtensions et les surintensités. Le commutateur Ethernet doit disposer d'une protection suffisante via la sélection d'un fusible de 3 ampères adéquat [vendu séparément].

Installation du commutateur Ethernet

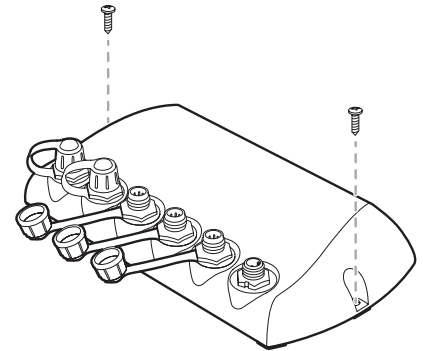

Connexion de câbles Ethernet au commutateur Ethernet

Laissez les caches installés sur les ports non utilisés.

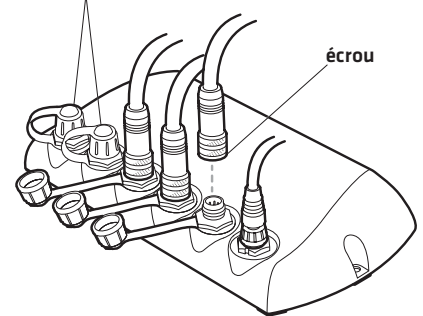

Connecting the Power Cable

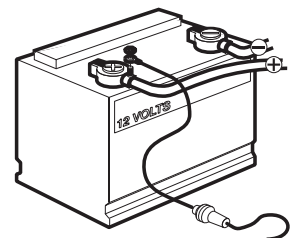
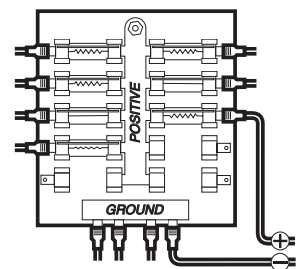

COMMUTATEUR ETHERNET Guide d'Installation

531951-4_A

1a. **Tableau à fusibles** : S'il y a un raccord pour fusible libre, utilisez des connecteurs électriques à sertir (non inclus) qui conviennent au raccord du tableau à fusibles. Selon le modèle de votre tête de commande, branchez le fil noir à la masse [-] et le fil rouge à l'alimentation [+] de 12 V c.c. Installez un fusible de 3 ampères (non compris) pour la protection de l'accessoire. Humminbird ne garantit pas le produit contre les surtensions et les surintensités.

ou...

1b. **Interrupteur batterie** : installez l'interrupteur batterie (vendu séparément) à l'aide des directives fournies avec celui-ci. Vous devrez également vous procurer un porte-fusible avec un fusible de 3 A (non inclus), et installez-le en série afin de protéger l'accessoire. Branchez le fil noir à la masse [-] et le fil rouge à l'alimentation [+]. Humminbird ne garantit pas le produit contre les surtensions et les surintensités.



AVERTISSEMENT ! Si vous n'êtes pas en mesure de vous procurer un interrupteur batterie et que vous êtes forcé de connecter le câble d'alimentation directement à la batterie, soyez conscient que cela drainera la batterie. Humminbird ne recommande pas de brancher une batterie sans utiliser un fusible ou un interrupteur.

2. Branchez l'extrémité du câble d'alimentation au port POWER du commutateur Ethernet. Les ports sont clavetés afin de prévenir une installation inversée, assurez-vous donc de ne pas forcer le connecteur dans le port.
3. Serrez l'écrou à la main de manière à ce que le raccordement du câble soit solide.

Garantie restreinte d'un (1) an

Nous garantissons à l'acheteur au détail initial que les produits fabriqués par Humminbird sont exempts de défauts de matière et de fabrication. Cette garantie est en vigueur pour une durée d'un an à partir de la date de l'achat initial. Les produits de Humminbird qui sont effectivement défectueux et couverts par cette garantie seront réparés ou remplacés sans frais, à la discrétion de Humminbird, et renvoyés au client, fret payé à l'avance. La seule responsabilité de Humminbird relativement à cette garantie se limite à réparer ou à remplacer un produit jugé défectueux par Humminbird. Humminbird n'est pas responsable des frais reliés à la désinstallation d'un tel produit ni à la réinstallation de la pièce remplacée ou réparée ; ou les frais d'expédition à l'usine ou au centre de service autorisé (si à l'extérieur des États-Unis).

Cette garantie ne couvre pas un produit qui a été :

- Mal installé;
- Installé d'une façon autre que celle recommandée dans la notice d'installation ou le mode d'emploi du produit;
- Endommagé ou qui a cessé de fonctionner par suite d'un accident ou d'une utilisation anormale;
- Réparé ou modifié par une entité autre que Humminbird.

Veuillez conserver le reçu de caisse original comme preuve de la date d'achat. Il vous sera demandé pour toute réparation effectuée sous garantie.

CETTE GARANTIE EXPRESSE REMPLACE TOUTE AUTRE GARANTIE, OBLIGATION OU RESPONSABILITÉ DE LA PART DE HUMMINBIRD, ET CONSTITUE LE SEUL RECOURS DU CLIENT, EXCEPTION FAITE DE TOUTE GARANTIE APPLICABLE IMPLICITE EN VERTU D'UNE LOI PROVINCIALE (D'ÉTAT), LIMITÉE PAR LA PRÉSENTE À UNE DURÉE D'UN AN À PARTIR DE LA DATE D'ACHAT INITIALE. HUMMINBIRD NE POURRA EN AUCUN CAS ÊTRE TENUE RESPONSABLE DE TOUT DOMMAGE ACCESSOIRE OU CONSÉCUTIF À L'INOBSERVATION D'UNE GARANTIE EXPRESSE OU IMPLICITE RELATIVE AUX PRODUITS.

Certaines provinces ou certains États ne permettent ni l'imposition de restrictions sur les garanties implicites ni l'exclusion des dommages consécutifs ou indirects, alors ces restrictions ou exclusions pourraient ne pas vous concerner. Vous pourriez également bénéficier d'autres droits, qui varient d'une province (d'un État) à une (un) autre.

Politique de service après-vente de Humminbird

Même si vous n'aurez probablement jamais à utiliser notre politique rigoureuse de service après-vente, il est plaisant de savoir que nous soutenons nos produits avec tant de confiance. Nous agissons ainsi parce que nous croyons que vous méritez ce qu'il y a de mieux. Nous ferons tout en notre pouvoir pour réparer votre appareil en deçà de trois jours ouvrables, à partir de la date de réception de l'appareil à notre usine. Ce délai ne comprend pas la durée du transport jusqu'à notre usine, ni de notre usine jusqu'à vous. Les appareils reçus le vendredi sont habituellement retournés le mercredi suivant, les appareils reçus le lundi sont habituellement retournés le jeudi, et ainsi de suite.

Toutes les réparations sont effectuées en accord avec les spécifications rigoureuses de l'usine, par des techniciens formés en usine. Les appareils réparés en usine sont testés de la même façon et subissent les mêmes contrôles de qualité que les nouvelles unités en production.

À la fin de la période de garantie initiale, une évaluation des frais de service à tarif fixe régulier sera effectuée pour chaque appareil en réparation (dommages physiques et pièces manquantes non comprises). Toute réparation effectuée après la période de garantie initiale est garantie pendant 90 jours à partir de la date de la réparation par notre technicien en usine. Vous pouvez communiquer avec le support technique ou visitez notre site Web pour vérifier les frais de service à tarif fixe pour votre produit (voir la section de soutien technique sur les produits) :

<http://www.humminbird.com>

Nous nous réservons le droit de considérer un produit irréparable si les pièces de rechange sont discontinuées ou impossibles à obtenir. La politique de service après-vente n'est valide qu'aux États-Unis. Elle ne s'applique qu'aux produits Humminbird retournés à notre usine située à Eufaula, Alabama. La politique de service après-vente est modifiable sans préavis.

CLIENTÈLE NATIONALE (ÉTATS-UNIS) :**NE PAS RENVoyer CET APPAREIL EN MAGASIN POUR LE FAIRE RÉPARER**

Pour toutes questions techniques, composez le **1-800-633-1468** ou consultez **humminbird.com** et cliquez sur **SUPPORT**.

Munissez-vous du numéro de série et du numéro de modèle de l'appareil avant d'appeler Humminbird.

Comment renvoyer votre appareil pour réparation

Avant de renvoyer votre appareil pour réparation, veuillez communiquer avec l'usine, soit par téléphone ou par courrier électronique, afin d'obtenir un numéro d'autorisation de réparation pour votre appareil.



REMARQUE : Ne pas renvoyer cet appareil en magasin pour le faire réparer.

Assurez-vous d'avoir le nom de modèle et le numéro de série de votre produit avant d'appeler l'usine. Si vous communiquez avec l'usine par courrier électronique, veuillez inclure le nom de modèle et le numéro de série de votre produit dans le message et inscrire « Demande de numéro d'autorisation de réparation » dans le sujet du courriel. Par la suite, vous devriez toujours vous référer à ce numéro d'autorisation de réparation lors de communications subséquentes au sujet de votre appareil.

Veillez suivre les étapes suivantes pour les réparations à effectuer SOUS GARANTIE :

- Obtenir un numéro d'autorisation de réparation de support technique Humminbird.
- Étiqueter le produit du nom, de l'adresse et du téléphone, ainsi que du numéro d'autorisation de réparation.
- Décrire brièvement le problème.
- Joindre une copie du reçu (comme preuve d'achat et de date d'achat).
- Renvoyer le produit, fret payé à l'avance, à Humminbird. Assurer l'expédition et demander une preuve de livraison.

Veillez suivre les étapes suivantes pour les réparations d'appareils N'ÉTANT PLUS SOUS GARANTIE :

- Obtenir un numéro d'autorisation de réparation de support technique Humminbird.
- Joindre le paiement soit en incluant un numéro de carte de crédit avec date d'expiration, soit en joignant un mandat postal ou bancaire. Ne pas envoyer d'argent comptant.
- Étiqueter le produit du nom, de l'adresse et du téléphone, ainsi que du numéro d'autorisation de réparation.
- Décrire brièvement le problème.
- Renvoyer le produit, fret payé à l'avance, à Humminbird. Assurer l'expédition et demander une preuve.

Pour communiquer avec Humminbird

site Web : humminbird.com

Courrier électronique : service@humminbird.com

Téléphone : 1-800-633-1468

Adresse d'expédition directe : Humminbird
Service Department
678 Humminbird Lane
Eufaula, AL 36027 USA



AVERTISSEMENT ! La réparation et/ou le démontage de cet appareil électronique doit être effectué uniquement par un personnel d'entretien autorisé. Toute modification du numéro de série et/ou réparation par un personnel non autorisé entraînera l'annulation de la garantie.



REMARQUE : Les caractéristiques et spécifications de ce produit peuvent être modifiées sans préavis.

DÉCLARATION DE CONFORMITÉ AVEC L'ENVIRONNEMENT : Johnson Outdoors Marine Electronics, Inc. entend agir en de façon responsable, et respecter la réglementation environnementales connues et applicables et la politique de bon voisinage des communautés où elle fabrique et vend ses produits.

DIRECTIVE DEEE : La directive EU 2002/96/CE sur les « déchets d'équipements électriques et électroniques (DEEE) » concerne la plupart des distributeurs, vendeurs et fabricants d'équipements électroniques grand public dans l'Union européenne. La directive DEEE requiert que le producteur d'équipements électroniques grand public prenne en charge la gestion des déchets de leurs produits et mettent en oeuvre leur élimination en respectant l'environnement, pendant le cycle de vie du produit.

Il est possible que la conformité à la directive DEEE ne soit pas requise sur le site pour les équipements électriques et électroniques (EEE), ou pour les équipements EEE conçus et destinés à des installations temporaires ou fixes sur les véhicules de transport tels que les automobiles, les aéronefs ou les bateaux. Dans certains pays membres de l'Union européenne, ces véhicules n'entrent pas dans le domaine d'application de la directive, et les EEE pour ces applications peuvent être considérés exclus de la conformité à la directive WEEE.



Ce symbole [poubelle DEEE] figurant sur le produit indique qu'il ne doit pas être mis au rebut avec les autres déchets ménagers. Il doit être éliminé et recueilli pour le recyclage et la récupération des équipements EEE à mettre au rebut. Johnson Outdoors Marine Electronics, Inc. marque tous les produits EEE conformément à la directive DEEE. Notre but est de respecter les directives sur la collecte, le traitement, la récupération et la mise au rebut de ces produits en respectant l'environnement ; ces exigences varient toutefois d'un état membre à l'autre de l'Union européenne. Pour obtenir d'autres renseignements sur les sites d'élimination des déchets d'équipements en vue de leur recyclage et de leur récupération et/ou sur les exigences des états membres de l'Union européenne, renseignez-vous auprès du distributeur ou du lieu d'achat de votre produit.