

CMC™

CLUTCH™

by  INDUSTRIAL

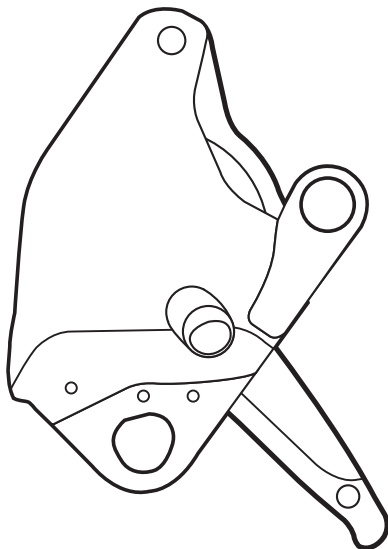

11 mm (7/16 in) CLUTCH

WARNINGS

Activities involving the use of this device are potentially dangerous. You are responsible for your own actions and decisions. Before using this device, you must:

- Read and understand these user instructions and warnings.
- Familiarize yourself with its capabilities and limitations.
- Get specific training in its proper use.
- Understand and accept the risks involved.

FAILURE TO HEED ANY OF THESE WARNINGS MAY RESULT IN SEVERE INJURY OR DEATH.

EN
ES
FR
DE
IT
CN
PL
JP
SV



GENERAL USE (G)
NFPA 1983 (2017 ED)



EN 12841:2006/C
EN 341:2011/2A
EN 15151-1: 2012/8

ANSI/ASSE Z359.4-2013

Patented

 Find the latest version and translations of the CLUTCH Manual at cmcpro.com

NFPA CERTIFICATION INFORMATION FOR 335011



MEETS THE PULLEY, DESCENT CONTROL AND BELAY DEVICE REQUIREMENTS OF NFPA 1983, STANDARD ON LIFE SAFETY ROPE AND EQUIPMENT FOR EMERGENCY SERVICES, 2017 EDITION.

EMERGENCY SERVICES PULLEY, DESCENT CONTROL AND BELAY DEVICE IN ACCORDANCE WITH NFPA 1983 - 2017.

- GENERAL USE (G), MBS 40kN (8,992 lbf) PULLEY
- GENERAL USE (G), DESCENT CONTROL, Ø 10.5 – 11 mm
- GENERAL USE (G), BELAY DEVICE, Ø 10.5 – 11 mm

This Descent Control and Belay Device has passed the manner of function and holding load test using the following ropes:

- CMC G11™ Lifeline 11 mm P/N 28311X
- Teufelberger KMIII 10.5 mm P/N C330X-05-00600

For information on performance when used with other life safety ropes, please contact CMC or see the CLUTCH technical content available at cmcpro.com

CONTENTS	Page No.
1 TRACEABILITY & MARKINGS	4
2 FIELD OF APPLICATION	5
3 NOMENCLATURE	6
4 INSPECTION POINTS TO VERIFY	7
5 COMPATIBILITY	8
6 WORKING PRINCIPLE	9
7 INSTALLATION / RIGGING	10
8 FUNCTION TEST	12
9 SECURING / TIE-OFF	13
10 PRECAUTIONS FOR USE	14
11 WORK POSITIONING AND DECENT - EN 12841/C	16
12 DESCENT AND LOWERING - EN 341/2A	16
13 ANSI Z359.4	17
14 HEAVY LOADS / EXPERT USE ONLY	18
15 NFPA 1983 (2017 ED)	18
16 RESCUE SYSTEM BELAYING	18
17 HAULING	19
18 BELAYING LEAD CLIMBER - EN 15151-1 TYPE 8	20
19 ASCENDING	21
20 ADDITIONAL INFORMATION	21
21 EQUIPMENT RECORD	22
22 PERIODIC CHECKS AND INSPECTIONS	23
23 MANUAL TEXT	24

1

TRACEABILITY & MARKINGS

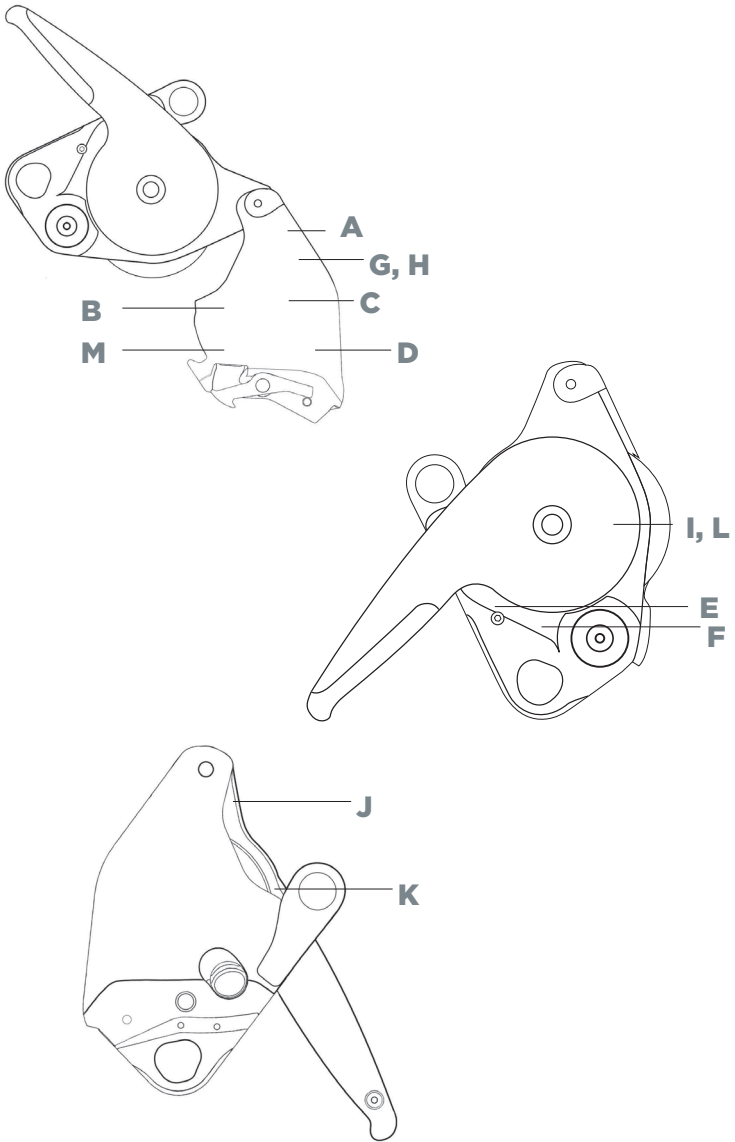

A Mark and Information of Certification Body



DOLOMITICERT SCARL
(N.B. 2008) 7/A Via Villanova,
Longarone, BL 32013, Italy
Tel. +39.0437.573407
Fax +39.0437.573131



C Standard Markings

MEETS NFPA 1983 (2017 ED)
Descent Control "G" Ø 10.5 – 11mm
Belay "G" Ø 10.5 – 11 mm
Pulley, "G" MBS 40 kN, Becket 22 kN

ANSI Z359.4-2013

60-141 kg
Ø 11 mm ONLY ⚠
MAX 200m Multiple Use n=2
Avoid chemical, thermal or electrical hazards

EN 341: 2011/2A

Teufelberger PATRON
⊙ Ø 10.5 mm MAX 200 m, 30-230 kg
⊙ Ø 11 mm MAX 200 m, 30-240 kg
T >-30°C

EN 12841: 2006/C

200kg ⊙ Ø 10.5 - 11 mm, 2.0 m/s MAX
240kg ⊙ Ø 10.5 - 11 mm, 0.5 m/s MAX

EN 15151-1: 2012/8

Ø 10.5 – 11 mm

D Carefully Read the Instructions for Use

E Model Identification 335011

F Individual Number

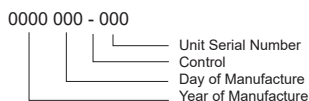

G Inspection Interval (Minimum 12 months)



H Special Notice or Caution



I Antipanic Stop



J Anchor/Load End of Rope



K Free End of Rope



L Handle Positions

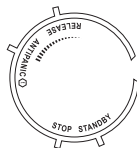

M Manufacturer & Contact Information

CMC Rescue, Inc.
6740 Cortona Drive
Goleta, CA 93117
United States
International: 800-513-7455
Domestic U.S.: 805-562-9120

2

FIELD OF APPLICATION
SEE TEXT FOR INFORMATION

3

NOMENCLATURE

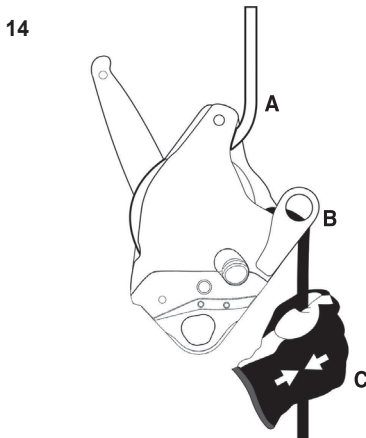
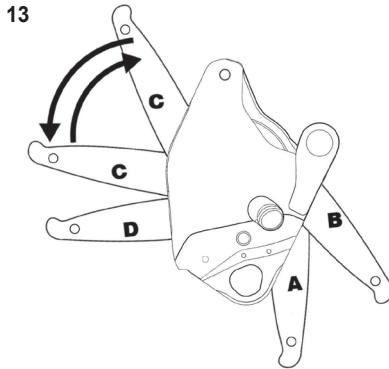
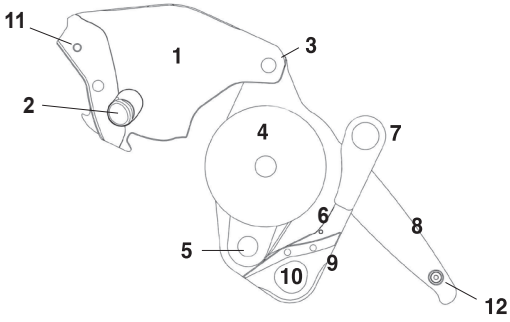

4

INSPECTION POINTS TO VERIFY

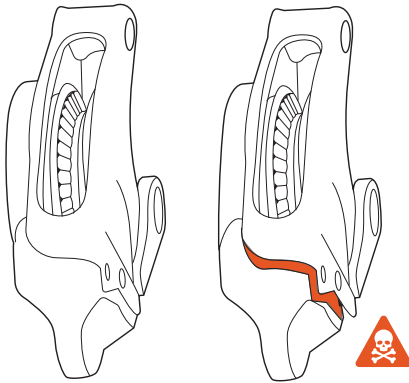
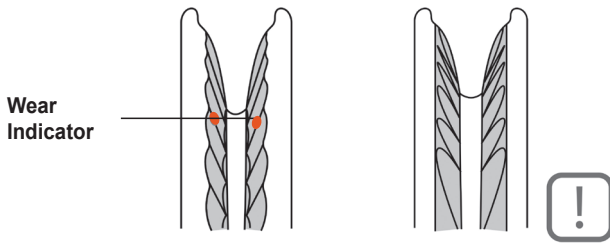
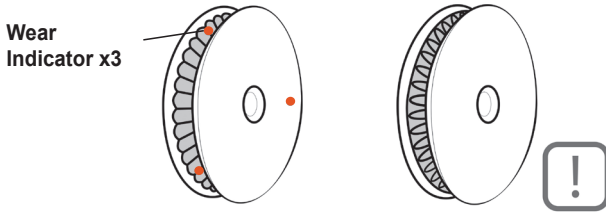

5

COMPATIBILITY SEE TEXT FOR INFORMATION



EN 12841/C Descender

⊙ = EN 1891 Type A

10.5 ≤ Ø ≤ 11 mm MAX 200 kg, 2.0 m/s MAX

10.5 ≤ Ø ≤ 11 mm MAX 240 kg, 0.5 m/s MAX

EN 341/2A Rescue and Evacuation Device

⊙ = EN 1891 Type A

Teufelberger Patron Ø 10.5mm 30-230kg, MAX 200m

Teufelberger Patron Ø 11mm 30-240kg, MAX 200m

EN 15151-1/8 Belay Device

○ = EN 892 Single, 10.5 ≤ Ø ≤ 11 mm

⊙ = EN 1891/A, 10.5 ≤ Ø ≤ 11 mm for abseiling only

ANSI-ASSE Z359.4 Rescue and Evacuation Descent Device

CMC G11 Lifeline Ø 11mm 60-141kg MAX 200m

NFPA 1983 "GENERAL USE" Descent Control Device / Belay Device / Pulley

Teufelberger KMIII Ø 10.5 mm Technical Use Life Safety Rope

CMC G11 Lifeline Ø 11mm General Use Life Safety Rope

6

WORKING PRINCIPLE

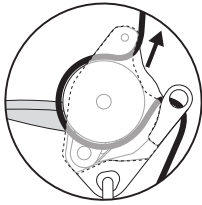
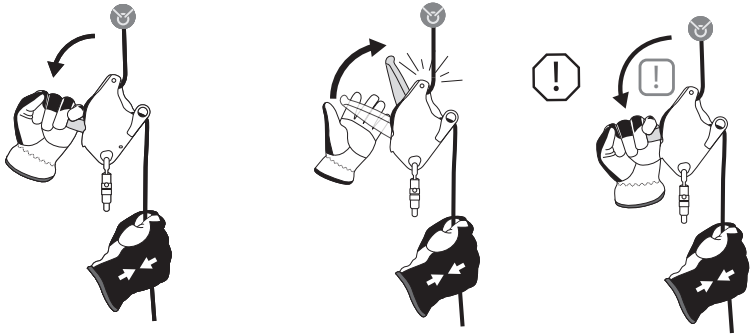

Lower/Descent

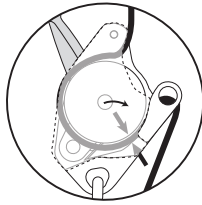

Stop

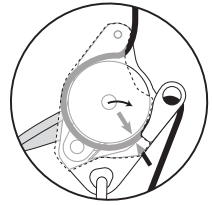

Antipanic Stop

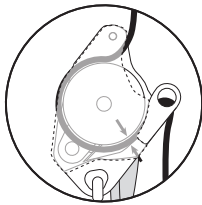
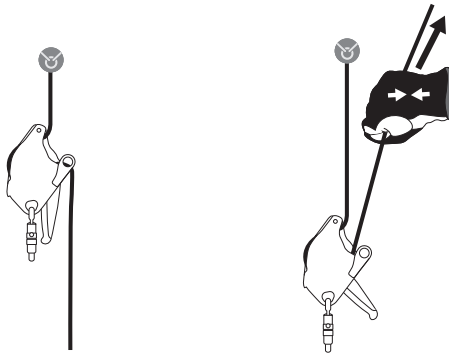

Lock

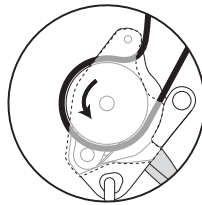

Haul

7

INSTALLATION / RIGGING

Installing the Rope

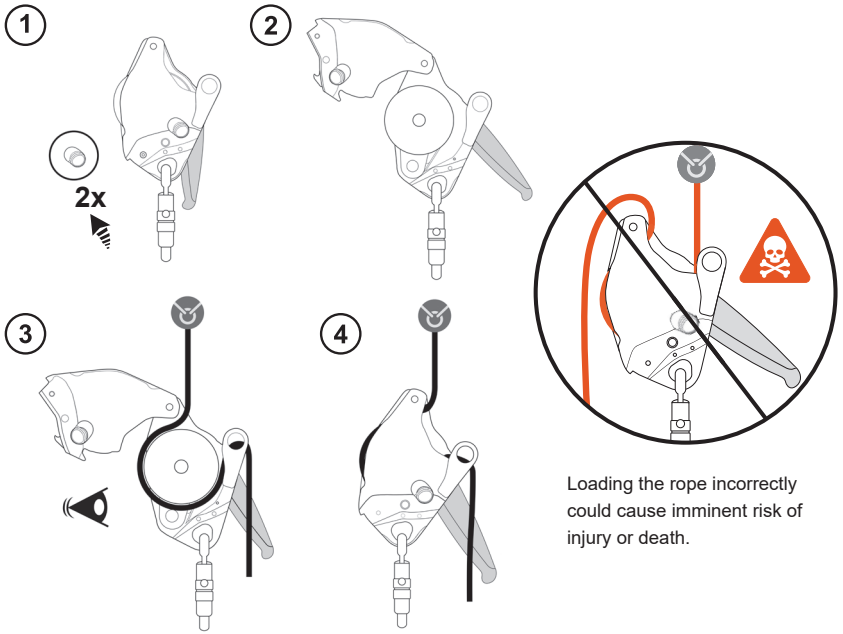

Usage on Anchor

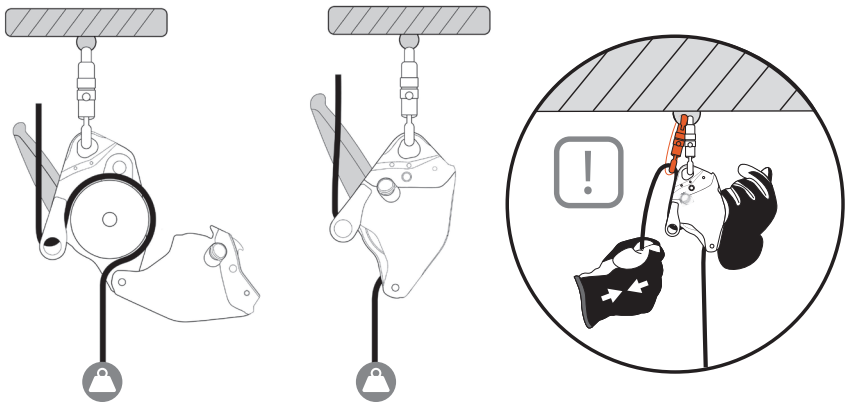

Locking the Side Plate and Latch

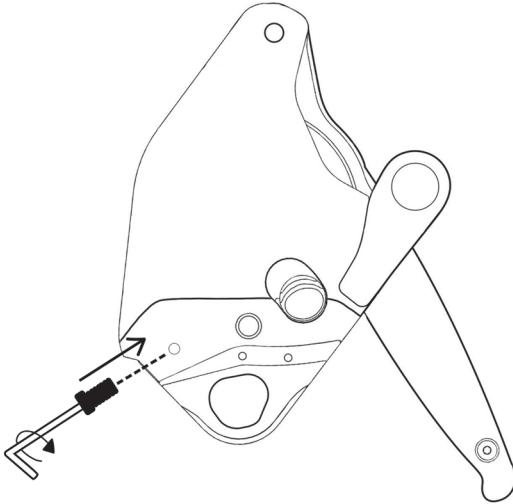
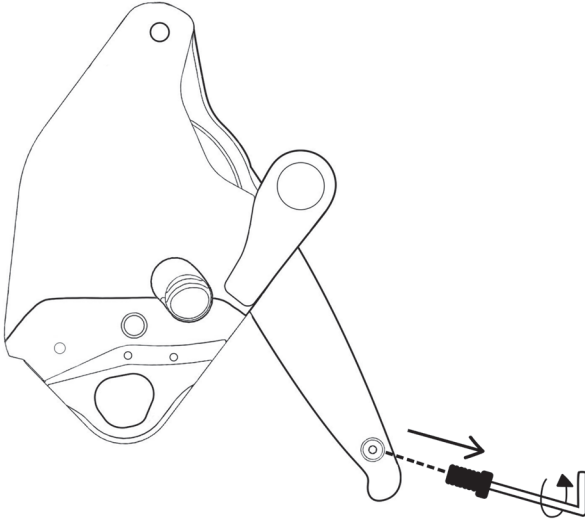

8

FUNCTION TEST

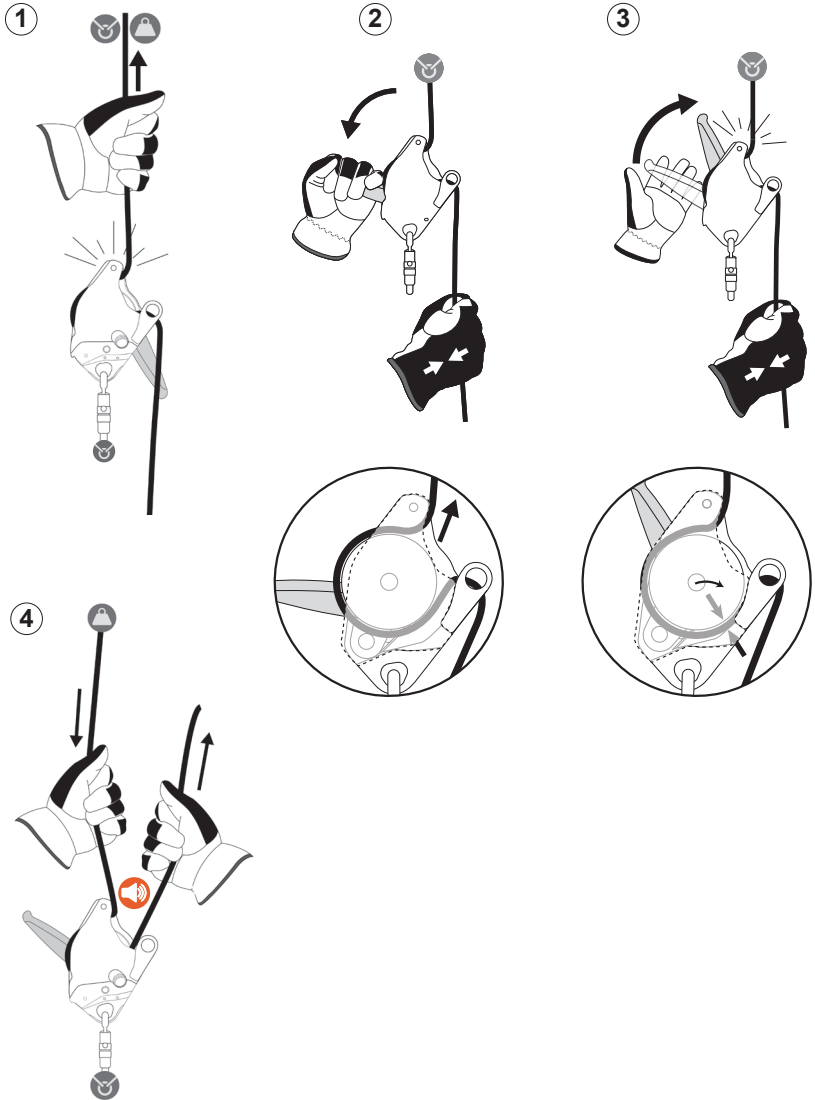

WARNING: DANGER OF DEATH. Do not allow anything to interfere with the operation of the device or its components (Sheave, Control Handle, etc.). Any constraint on the device may negate the braking function.

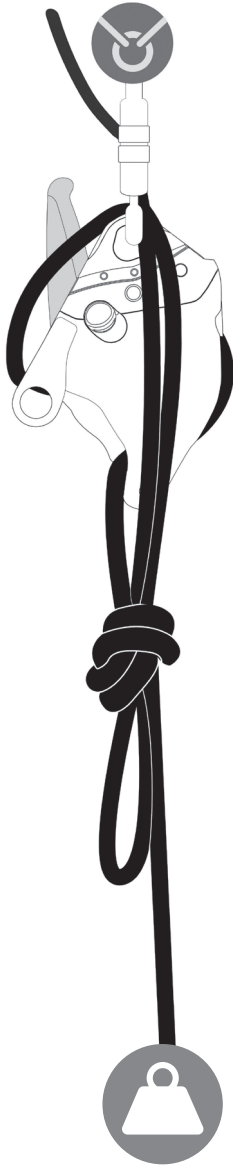

10

PRECAUTIONS FOR USE

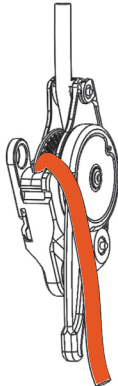
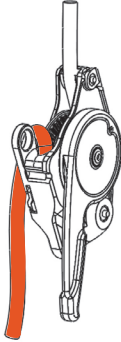
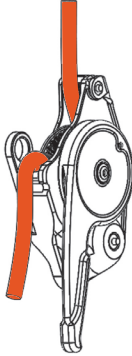

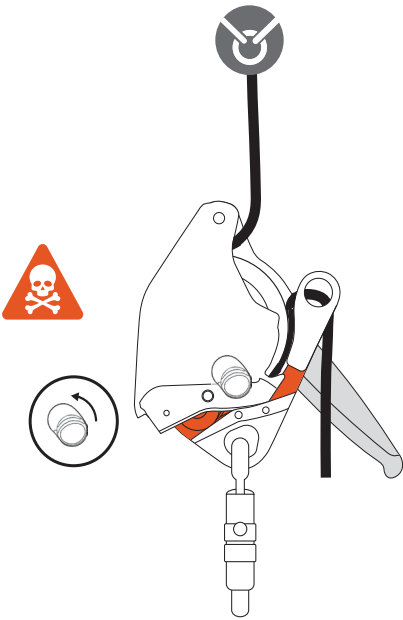
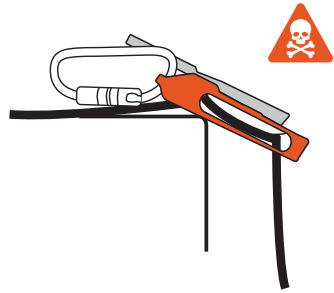

11

WORK POSITIONING AND DECENT - EN 12841/C

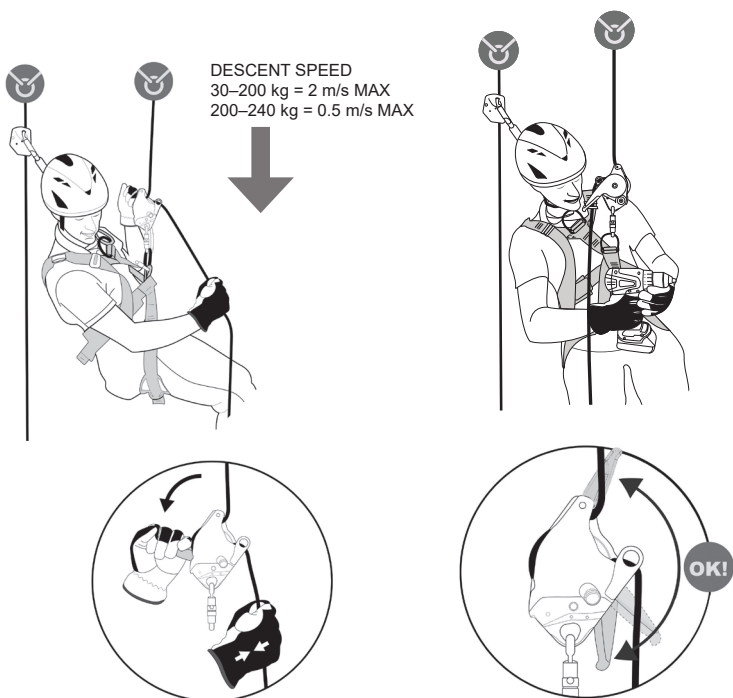

12

DESCENT AND LOWERING - EN 341/2A

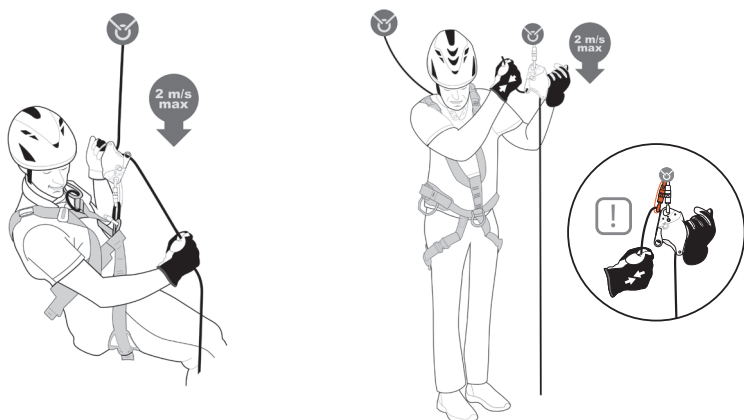

Maximum descent energy 7.5 MJ

Rope	Working load limit (EN341)	Maximum Descent
Teufelberger Patron 10.5 mm	230 kg	200m
Teufelberger Patron 11 mm	240 kg	200m

Rope Specifications

	Teufelberger Patron 10.5 mm	Teufelberger Patron 11 mm
1. Sheath Slippage (%)	0.5	0.2
2. Elongation (%)	3	3
3. Mass of the Sheath (%)	46	35
4. Mass of the Core Material (%)	54	65
5. Mass per Unit Length (g/m)	72	75
6. Shrinkage (%)	4	4
7. Material	Nylon	Nylon

13

ANSI Z359.4
SEE TEXT FOR INFORMATION

14

HEAVY LOADS / EXPERT USE ONLY

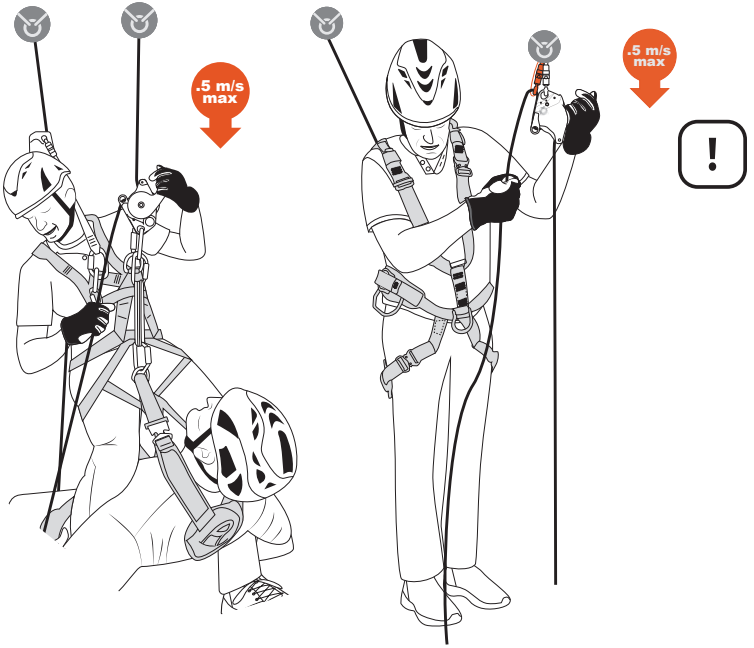

16

NFPA 1983 (2017 ED) SEE TEXT FOR INFORMATION

15

RESCUE SYSTEM BELAYING

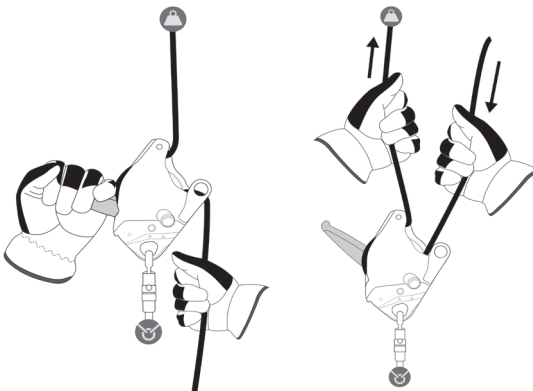

17

HAULING

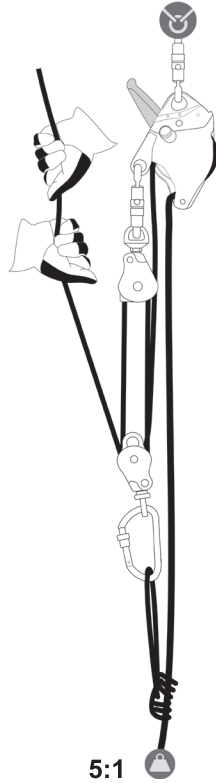
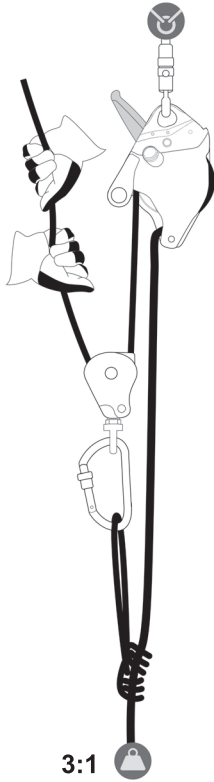

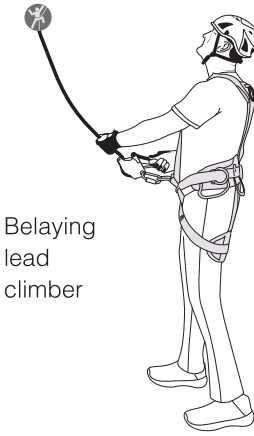

Belaying lead climber

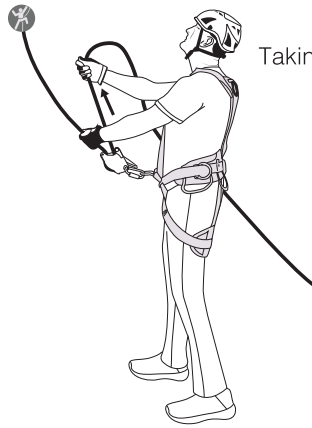

Taking up slack

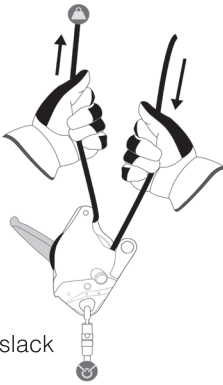

Giving slack

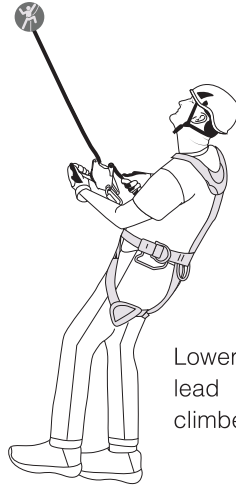

Lowering lead climber

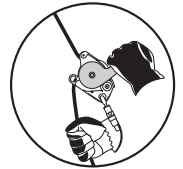

19

ASCENDING

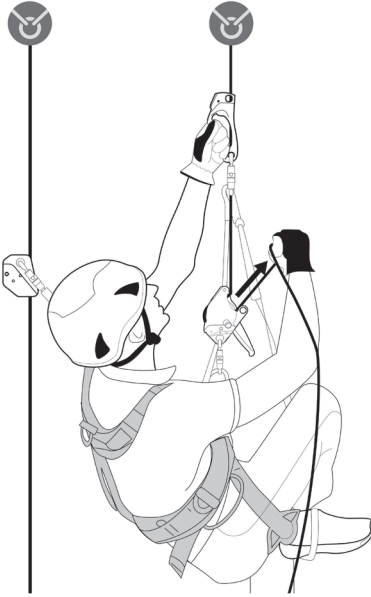

20

ADDITIONAL INFORMATION SEE TEXT FOR DEFINITIONS



Product Name, Model	CLUTCH, CMC P/N 335011
Product Type	Rescue Descender / Working Line Descender / Braking device with manually assisted locking / Pulley
Manufacturer	CMC RESCUE, INC 6740 Cortona Drive Goleta, CA 93117 USA
Tel, Fax, Email and Website	Tel: 800-235-5741 / 805-562-9120 Fax: 800-235-8951 / 805-562-9870 Email: info@cmcpro.com Web: www.cmcpro.com
User (company, name, and address)	
Individual Product Number	
Year of Manufacture	
Purchase Date	
Date of First Use	
Expiration Date	
Notified Body that Performed the EU Type Examination	DOLOMITICERT SCARL 7/A Via Villanove, Longarone BL 32013, Italy Tel. +39.0437.573407 Fax +39.0437.573131

Device Periodic Check Sheet

No.	Date	Reason for Check	Notes (damage, defects, excessive wear or other relevant data)	Check Results	Name & Signature of Competent Person Performing Check	Date of Next Check
1		<input type="radio"/> Periodic check <input type="radio"/> Additional check				
2		<input type="radio"/> Periodic check <input type="radio"/> Additional check				
3		<input type="radio"/> Periodic check <input type="radio"/> Additional check				
4		<input type="radio"/> Periodic check <input type="radio"/> Additional check				
5		<input type="radio"/> Periodic check <input type="radio"/> Additional check				
6		<input type="radio"/> Periodic check <input type="radio"/> Additional check				
7		<input type="radio"/> Periodic check <input type="radio"/> Additional check				

IMPORTANT:

A periodic inspection shall be performed at least once every 12 months and again after any exceptional event(s) that may occur during use of the product to ensure product safety for users. The inspection shall be performed by a competent person. Additional information on the inspection process and an inspection checklist can be found at cmcpro.com/ppe-inspection.

EN

1. TRACEABILITY & MARKINGS

(A) CE Mark and Number of the Body Controlling Production of this Personal Protective Equipment. (B) Mark and Information of NFPA Certification Body. (C) Standard Markings. (D) Carefully Read the Instructions for Use. (E) Model Identification. (F) Individual Number. (G) Inspection Interval (Minimum 12 months). (H) Special Notice or Caution. (I) Anti-panic Stop. (J) Anchor/Load End of Rope. (K) Free End of Rope. (L) Handle Positions. (M) Manufacturer's Name & Contact Information.

2. FIELD OF APPLICATION

These instructions explain the correct use of your equipment. Only certain techniques and uses are described. The warning symbols inform you of some potential dangers related to the use of your equipment, but it is impossible to describe them all. Check cmcpro.com for updates and additional information. You are responsible for heeding each warning and using your equipment correctly. Any misuse of this equipment will create additional dangers. Contact CMC if you have any doubts or difficulty understanding these instructions.

Field of Application

Multi-purpose device. This is not a single-use device.

This equipment is personal protective equipment (PPE) used for fall protection during work and rescue. This product meets the requirements of Regulation (EU) 2016/425 on personal protective equipment only when used as a type C rope adjustment device (EN12841) and as a braking device with manually assisted locking (EN 15151-1). When used as a working line descender in rope access systems (EN 12841C), the device prevents against limited falls from a height. When used as a braking device with manually assisted locking in mountaineering, climbing and related activities (EN 15151-1 Type 8), the device protects the user from falls from a height for example when belaying. The EU declaration of conformity is available at cmcpro.com.

Standards & Certifications

Rope Adjustment Device per EN 12841:2006 Type C

Rescue Descender per EN 341:2011 Type 2A

Belay and Rappel Device per EN 15151-1:2012 Type 8

Rescue Descender per ANSI Z359.4-2013

Pulley, Descender, Belay Device per NFPA 1983 (2017 ED)

Responsibility

WARNING: Activities involving the use of this device are inherently dangerous. You are responsible for your own actions, decisions and safety.

Before using this device, you must

- Read and understand these user instructions and warnings.
- Get specific training in its proper use.
- Familiarize yourself with its capabilities and limitations.
- Understand and accept the risks involved.
- Have a rescue plan in place to deal with any emergencies that could arise during use of the device.
- Be medically fit for activities at height. Users be capable to control their own security and any possible emergency situations.

WARNING: Inert suspension in a harness can result in serious injury or death.
Specific training in the activities defined in the field

of application is essential before use. This device must only be used by competent and responsible persons, or those placed under the direct and visual control of a competent and responsible person. Gaining an adequate expertise in appropriate techniques and methods of protection is your own responsibility. You personally assume all risks and responsibilities for all damage, injury or death, which may occur during or following incorrect use of this device in any manner whatsoever. If you are not able, or not in a position to assume this responsibility or to take this risk, do not use this equipment.

This device must not be loaded beyond its strength rating, nor be used for any purpose other than that for which it is designed.

This equipment does not need to be a personal issue item.

3. NOMENCLATURE

(1) Moving Side Plate. (2) Side Plate Release Latch. (3) Tension Rope Guide. (4) Sheave. (5) Sheave Swing Arm. (6) Friction Shoe. (7) Bracket. (8) Control Handle. (9) Chassis. (10) Attachment Eye. (11) Side Plate Lockout Screw Hole. (12) Side Plate Lockout Screw. (13) Handle Positions: A. Stop B. Stand By C. Release (Range). D. Anti-panic. (14) Rope Path: A. Tension Side (Load/Anchor) B. Braking Side C. Brake Hand.

4. INSPECTION POINTS TO VERIFY

The CLUTCH is controlled through CMC's ISO 9001 approved quality processes, however it should be thoroughly inspected before being placed in service. The CLUTCH is also a robust product but should still be inspected after each use to ensure that damage did not occur. The CLUTCH does not have a known time-limit to the useable life, however CMC recommends a detailed inspection by a competent person at least once every 12 months (depending on current regulations in your country, and your conditions of use). Record the date of the inspection and the results in the equipment log or on inspection forms that can be found on cmcpro.com/ppc-inspection/.

Before Each Use

- Verify the presence and legibility of the product markings.
- Verify that the device has no cracks, deformation, excessive wear, corrosion, etc.
- Check for the presence of dirt or foreign objects that can affect or prevent normal operation (e.g. grit, sand, pebbles, etc.).
- Move the Control Handle through its range of motion.
- Move the Control Handle to the Stand By position and check that the Sheave Swing Arm moves freely.
- Check that the Sheave is in good condition and freely rotates only anti-clockwise.
- Check the Sheave for wear, when the Sheave becomes worn all the way to the wear indicator (see diagram), discontinue use of the CLUTCH.
- Check the Side Plate for deformation or excessive play; if the Side Plate can pass over the Chassis (see diagram), discontinue use of the CLUTCH.

During Each Use

Make sure that all pieces of equipment in the system are correctly positioned with respect to each other. Regularly monitor the condition of the device and its connections to other equipment in the system. Do not allow anything to interfere with the operation of the device or its components (Sheave, Control Handle, etc.). Keep foreign objects out of the device. To reduce the risk of a free fall keep all slack out of the rope between the device and the load/anchor. **WARNING:** performances can vary depending on the state of the rope (wear, mud, moisture, ice, etc).

This equipment has an unlimited lifetime, however usage and exceptional events may require retirement.

WARNING: An exceptional event can lead you to retire a device after only one use, depending on the type and intensity of usage and the environment of usage (harsh environments, marine environment, sharp edges, extreme temperatures, chemical products, etc.)

A device must be retired when:

- It has been subjected to a major fall (or load).
- It fails to pass inspection.
- You have any doubt as to its condition or reliability.
- You do not know its full usage history.
- When it becomes obsolete due to changes in legislation, standards, technique or incompatibility with other equipment, etc.

Destroy retired equipment to prevent further use.

CARRYING, MAINTENANCE, STORAGE & TRANSPORT

Clean and dry this equipment after each use to remove any dust, debris and moisture. Use clean water to wash off any dirt or debris. Do not use a pressure washer to clean the device. If device gets wet, allow the device to air dry at temperatures between 10° C and 30° C, keep away from direct heat. During use, carrying, storage and transport, keep the equipment away from acids, alkalis, rust and strong chemicals. Do not expose the equipment to flame or high temperatures. Store in a cool, dry location. Do not store where the equipment may be exposed to moist air, particularly where dissimilar metals are stored together. Ensure that the equipment is protected from external impact and keep out of direct sunlight.

REPAIR

All repair work shall be performed by the manufacturer. All other work or modifications void the warranty and releases CMC from all liability and responsibility as the manufacturer.

Note: It is essential for the safety of the user that if the product is re-sold outside the original country of destination, the reseller shall provide instructions for use, for maintenance, for periodic examination and for repair in the language of the country in which the product is to be used.

5. COMPATIBILITY

Verify that this device is compatible with the other elements of the system in your application (compatible = good functional interaction).

WARNING: Danger may arise and functionality may be compromised by combining other items of equipment in conjunction with the CLUTCH during use. The user assumes all responsibility for any non-standard use of the device or the components being used with the device.

Rope

Use only the recommended diameters and types of synthetic rope. The use of any other diameter/type of rope changes the performance of the device, especially the braking effectiveness.

WARNING: The stated diameter of ropes on the marking may have a tolerance of up to +/- 0.2 mm. Certain ropes may be slippery; new ropes, small diameter ropes, wet or frozen ropes. Braking effectiveness and ease of giving slack can vary depending on the diameter, construction, wear and tear, and surface treatment of the rope, as well as other variables such as frozen, muddy, wet, dirty ropes, etc. At each use, the user must familiarize him or herself with the braking effect of the device on the rope and ensure that the rope is in good condition. Ensure that the braking side of the rope has a stop knot or other termination. The device may heat up during descent and damage the rope; take care. Safe operation of the device is dependent on the condition of the rope—if the rope is damaged, it must be replaced.

Harness

- EN 12841/C use: Sit harness or EN 813 (ventral attachment point).
- EN 341/2A use: EN 361 full body harness (sternal

- or ventral points).
- EN 8153, or rescue harness certified to EN 1497.
- EN 1511-18 use: EN 12277 and/or EN 813 (ventral attachment point).
- ANSI Z359.4 use: ANSI Z359.11 full body harness (sternal or ventral points).

Note: A full body harness is the only acceptable body holding device that can be used in a fall arrest system.

Carabiner

Use only carabiners with locking gates.

- EN 12841/C use: EN 362 Class B carabiners.
- EN 341/2A use: EN 362 Class B carabiners.
- EN 15151-1/8 use: EN 12275 carabiners.
- ANSI Z359.4 use: ANSI Z359.12 carabiners.
- NFPA 1983 (2017 ED) use: Technical or General Use carabiners.

Anchors

Anchors must comply with EN795, ANSI Z359.4, ANSI Z359.18, or have a resistance greater than 15kN. For mountain/line use (EN 15151-1), use anchors that are in compliance with EN 959 (rock anchors), EN 568 (ice anchors), EN 569 (pitons), EN 12270 (chocks), or EN 12276 (frictional anchors). It is essential that the device and the anchor points are always correctly placed, and that the work is organized in such a way to minimize the risk of a fall from a height. Always ensure enough clearance to avoid impacts with the ground or other obstacles in case of a fall. Contact CMC if you are uncertain about the compatibility of your equipment.

6. WORKING PRINCIPLE

The CLUTCH allows the rope to be pulled through in one direction, but friction of the rope on the Sheave in the other direction causes the Sheave to lock, pivot and capture the rope between the Sheave and Friction Shoe. By holding the braking side of the rope, the Brake Hand helps engage the braking mechanism.

7. INSTALLATION/RIGGING

Installing the Rope

(1) Open the Side Plate by activating the Side Plate Release Latch 2 times. (2) Move the Control Handle to the Stand By position. (3) Load the rope according to the diagram marked on the device. (4) Close the Side Plate and secure the device to an appropriate attachment point or anchor with a locking connector.

Loading the rope incorrectly could cause imminent risk of injury or death.

Usage on Anchor

In tight clearance or overhead rigging solutions an extra carabiner is recommended to improve ergonomics, redirect the rope and/or improve alignment of rope into the device. An extra carabiner may also be used to increase friction on the free end of the rope for heavy load applications.

Locking the Side Plate and Latch

If necessary, it is possible to lock the Side Plate and Latch mechanism, after the rope is installed (i.e. when used as a rescue kit). Install the Side Plate Lockout Screw (stored on the handle) into the Side Plate Lockout Screw Hole in the Side Plate. Check that Side Plate and Latch are secure.

8. FUNCTION TEST

Before each use, verify that the rope is correctly installed and that the device is working properly. The CLUTCH must be properly rigged prior to use. Always use a backup safety system when performing this test. (1) Move the Control Handle to the Stand By Position and give a quick pull on the anchor/load side of the rope. When rigged correctly the CLUTCH will lock up. (2) Gradually apply a load to the device (rope tail, handle in stand by position). While firmly gripping the braking side of the rope, gradually move the Control Handle to Descent Position to allow rope through the device.

- Descent is possible = rope correctly installed.
- Descent is not possible = check the installation of the rope

(3) When the Control Handle is released, the CLUTCH should lock up and hold the rope. (4) Pull rope through the device as if using it to haul. Audible clicking sound should be noticeable.

WARNING: DANGER OF DEATH.

Do not allow anything to interfere with the operation of the device or its components (Sheave, Control

Handle, etc.). Any constraint on the device may negate the braking function.

9. SECURING / TIE-OFF

NOTE: In the case where a secure tie-off is necessary, it is recommended to secure the system by tying off the free end of the rope around the load/tension side of the rope with an appropriate tie-off method (see diagram). When securing as recommended in the diagram (or with any other tie-off method) a minimum of 6" [152 mm] should be maintained between the knot and the device.

10. PRECAUTIONS FOR USE

WARNING: When lowering, the tail of the rope should pass over the Friction Shoe, located adjacent to the Becket. Avoid placing the tail over the Sideplate or over the back of the Chassis.

11. EN 12841/C

EN 12841:2006/C Descending

The CLUTCH is an EN 12841 Type C rope adjuster used to descend the working line. The CLUTCH is a braking device for rope that allows the user to manually control the speed of descent and to stop anywhere on the rope by releasing the Control Handle. Use the same technique for sloping or horizontal terrain. To meet the requirements of the EN 12841:2006 Type C standard, use 10.5 - 11 mm EN 1891 Type A semi-static ropes (core + sheath). [Note: certification testing was performed using Teufelberger Paton 10.5 and 11 mm ropes.]

(1) Descent:

Control your descent by varying the position of the Control Handle. Always grip the braking side of the rope. Release the Control Handle to stop the descent. In a panic situation: if the Control Handle is pulled too far the device brakes, then locks the rope. To continue the descent, first reset the Control Handle to the Stand By Position. The maximum allowable speed is a function of the load on the device. For loads between 30 kg and 200 kg, limit the speed to below 2 m/s. For loads between 200 kg and 240 kg, limit the speed to below 0.5 m/s. The user should be competent at evaluating speed before descending. Speed can be judged by monitoring the flecking pattern on the rope passing through the device or by calculating target descent times for known distances. For heavy load and long descents, it is advisable to limit the speed to a lower value to minimize heat build up in the device.

(2) Work Positioning - Secured Stop: After stopping at the desired location, to switch to the hands-free work positioning mode, lock the device on the rope by moving the handle to the Standby or Stop Position. To unlock the device and continue descent, firmly grip the braking side of the rope and gradually move the Control Handle to the Release Position.

ATTENTION: The primary function of a Type C rope adjustment device is progression along the working line. EN 12841 rope adjusters must not be used in fall arrest systems. The connection shall have a maximum length of 110 mm. An anchor rope loaded with the full weight of a user is a working line. A Type A back-up device connected to a safety line must be used. Ensure that the back-up system is never loaded onto the working line. Any overloading or dynamic loading may damage the anchor rope. Attach the descender directly to your harness using an EN 362 locking carabiner. Never use lanyards or extensions of any type to connect the descender to your harness. Any equipment used with your descender must be in compliance with current standards. Anchor lines should be attached to anchor points above the user, and any slack in the anchor line between the user and the anchors should be avoided.

The device was not tested to EN 12841/C 5.3.6, conditioning to oil or 5.3.7, conditioning to dust. Use caution when operating in conditions where oil and dust are present.

12. EN 341/2A

EN 341:2011/2A Standard Information

WARNING: FOR RESCUE USE ONLY.

- The descender device should only be used by a person competent in its use following clear emergency protocols.
- Always maintain a firm grip on the braking side of the rope. Do not lose control during descent; loss of control may be difficult to recover.
- The connection of the descender device to the anchor point should be arranged so that the descent is not impeded.

- Any slack in the line between the user and the anchor point should be avoided.
- Always tie a stopper knot at the end of the line to create a bottom end stop.
- The device can overheat and damage the rope during descent.
- Always descend at a reasonable speed. (<2 m/s).
- Equipment left in place must be protected from the elements.

CLUTCH certification data with Teufelberger Paton 10.5 mm rope and Teufelberger Paton 11 mm rope:

- Descent weight m: 30 - 230 kg Ø 10.5 mm rope
- Descent weight m: 30 - 240 kg Ø 11 mm rope
- Descent height h: 200 m MAX
- Descent velocity V: 2 m/s MAX
- Operating temperature T: -30/+60°C
- Number of descents at 30 kg and 200 m: n = 127 MAX
- Number of descents at 240 kg and 200 m: n = 16 MAX
- $W = 9.81 \times m \times h \times n$

Lowering/Descent: Firmly grip the braking side of the rope and gradually pull on the Control Handle to adjust the descent speed. To stop the descent let go of the control handle.

Usage on Anchor

In tight clearance or overhead rigging solutions an extra carabiner is recommended to improve ergonomics, redirect the rope and/or improve alignment of rope into the device. An extra carabiner may also be used to increase friction on the free end of the rope for heavy load applications.

13. ANSI Z359.4-2013

ANSI Z359.4-2013 Standard Information

Maximum descent height: 200 m.

Number of descents: 2.

Capacity load: 132 - 310 lbs. (60-141 kg).

Multiple use device.

Use static kernmantle ropes Ø 11 mm.

The Instructions for Use must be provided to the rescuer using this equipment. The Instructions for Use for each item of equipment used in conjunction with this product must be followed. Product inspection must be carried out according to the manufacturer's instructions for use and the product inspection form. Anchors used must be strong enough to hold a static load of at least 13.8 kN or 5 times the load placed on the system. In a rescue, the anchors used for fall arrest must meet ANSI Z359.1 requirements. Connections to anchors must be done in a way that avoids any accidental movement of the system during rescue. Connection of the device to an anchor or the user shall be accomplished by use of an ANSI Z359.12 carabiner. Connection of the rope to the individual or an anchor shall be via a figure eight follow through knot. Perform a tension test on the connection before applying the full load. In a rescue context, refer to ANSI Z359.4 and Z359. Rescue plan: you must have a rescue plan and the means to rapidly implement it in case of difficulties encountered while using this equipment. Warning: when using multiple items of equipment, make sure they are compatible. A dangerous situation can arise in which the safety function of an item of equipment can be affected by the safety function of another item of equipment. Be vigilant when working near sources of electricity, moving machinery, abrasive or sharp surfaces, or in an environment presenting chemical or extreme temperature hazards. The energy of descent is equal to the product of the descent length, the mass of the load, the acceleration of gravity, and the number of successive descents. Any misuse of this equipment will introduce additional dangers.

Lowering/Descent: Firmly grip the braking side of the rope and gradually pull on the Control Handle to adjust the descent speed. To stop the descent let go of the Control Handle.

14. HEAVY LOADS/ EXPERT USE ONLY

For expert users specifically trained in this use, the CLUTCH can be used for loads up to 272 kg. These operations must only be performed by rescuers specifically trained in these uses. For heavy loads, shock-loading must absolutely be avoided. In these cases, users should take caution and always maintain a firm grip on the braking side of the rope.

Heavy Loads, Expert Use Only - Descent/Lower

The CLUTCH can be used to descend and lower loads up to 272 kg. When lowering heavy loads maintain a speed of less than 0.5 m/s. An extra carabiner may also be used to increase friction on the free end of the rope. When lowering

heavy loads from an overhead anchor it is recommended to use a secondary friction carabiner.

Heavy Loads, Expert Use Only - Belaying

The CLUTCH can be used to belay loads up to 272 kg. When belaying heavy loads it is recommended to minimize slack in the system.

15. NFPA 1983 (2017 ED.)

WARNING

- SERIOUS INJURY OR DEATH MAY RESULT FROM THE IMPROPER USE OF THIS EQUIPMENT.
- THIS EQUIPMENT HAS BEEN DESIGNED AND MANUFACTURED FOR USE BY EXPERIENCED PROFESSIONALS ONLY.
- DO NOT ATTEMPT TO USE THIS EQUIPMENT WITHOUT PRIOR TRAINING.
- THOROUGHLY READ AND UNDERSTAND ALL LABELS AND INSTRUCTIONS BEFORE USE.
- USE, INSPECT AND REPAIR ONLY IN ACCORDANCE WITH MANUFACTURER'S INSTRUCTIONS.
- DO NOT ALTER OR MODIFY THE EQUIPMENT IN ANY WAY.

USER INFORMATION

User Information shall be provided to the user of the product. NFPA Standard 1983 recommends separating the User Information from the equipment and retaining the information in a permanent record. The standard also recommends making a copy of the User Information to keep with the equipment and that the information should be referred to before and after each use. Additional information regarding life safety equipment can be found in NFPA 1500, Standard on Fire Department Occupational Safety and Health Program, and NFPA 1983, Standard on Life Safety Rope and Equipment for Emergency Services.

16. RESCUE SYSTEM BELAYING

Tensioned belay of a lowering system: firmly grip the braking side of the rope and bring it back toward the anchor, parallel to the lead line. Use the Control Handle to match the speed of the main line. If there is a sudden change in speed or tension on the rope running through the CLUTCH, the belayer must immediately let go of the Control Handle (disengage) while maintaining a firm grip on the braking side of the rope to ensure the braking mechanism activates and arrests the load in the shortest distance possible.

WARNING: YOU MUST LET GO OF THE CONTROL HANDLE WHILE MAINTAINING A FIRM GRIP ON THE BRAKING SIDE OF THE ROPE TO ACTIVATE THE BELAY!

Slack belay: To facilitate feeding the rope, focus more on pushing the rope into the device rather than pulling it out. To belay a raising system: Simply pull the rope hand over hand through the device, keeping a firm grip on the braking side at all times. The CLUTCH has been third party tested and certified to meet the impact force and system extension requirements of NFPA 1983 (2017 ED) belay device (auxiliary equipment) and dynamic tests of EN 341:2011/2A, EN 12841:2006/C & EN 15151-1:2012 Type 8.

17. HAULING

Add an appropriate rope grab and traveling pulley to the working rope, and if desired a second change of direction pulley to the Becket of the CLUTCH, to build simple or compound mechanical advantage systems.

18. EN 15151-1 TYPE 8

Belaying Lead Climber

EN 15151-1: 2012 type 8

Belay device with variable friction function for belaying in climbing and similar activities. Use only ropes in the diameter range indicated as compatible. Specified rope diameters have a tolerance of up to 0.2 mm. The diameter of a rope and its characteristics can vary depending on usage. Certification tests are carried out with an 80 kg mass. Keep minimum slack in the system. Never let go of the tail.

EN 15151-1:2012/8 Lead Climbing Belaying and Abseiling with a panic locking element

EN 15151-1 compliant use of the CLUTCH is intended for mountaineering, climbing and related activities.

WARNING: THE BRAKING EFFECT WILL BE DEPENDENT ON THE ROPE DIAMETER, SLICKNESS OF THE ROPE, WHETHER THE ROPE IS WET, AND OTHER FACTORS. CONDITIONS OF HIGH HUMIDITY, WET AND ICY CONDITIONS MAY ALSO AFFECT THE PERFORMANCE OF THE ROPE.

Belaying

WARNING: DANGER OF DEATH. ALWAYS MAINTAIN A FIRM GRIP ON THE BRAKING SIDE OF THE ROPE.

Use only a dynamic single rope per EN 892 Ø 10.5-11mm.

Take particular care during the first meters of climbing; there is a danger that the minimum clearance distance under the user may not be sufficient. Avoid any slack in the rope. Anchoring may be below the user and able to sustain falls only in the case of climbing progression during EN 15151-1 use of the device with dynamic ropes. Connection to the anchoring point must be arranged in such a way so as not to impede descent.

Hold the braking side of the rope in one hand and the climber side in the other. To facilitate ease of rope feed through the device, focus more on pushing the braking side into the device than pulling the climber side out. To stop a fall, firmly grip the braking side of the rope.

Abseiling

Use only a dynamic single rope per EN 892 Ø 10.5-11 mm or semi-static rope per EN 1891/A Ø 10.5-11 mm. Take up all slack, then firmly grip the braking side of the rope. Lower the lead climber, using the Control Handle to manage the rate of descent.

19. ASCENDING

Attach the CLUTCH to the harness with the Control Handle in the Stand By position. For greater efficiency, take up slack as you stand up using the Rope Grab. Never allow slack between the Rope Grab and the CLUTCH.

20. ADDITIONAL INFORMATION

Nomenclature of Symbols

- (1) Audible / Sound. (2) Load. (3) Anchor / Harness Connection. (4) Lead Climber. (5) Imminent Risk of Injury or Death. (6) Important information on the functioning or performance of your product. (7) Maximum Velocity or Visual Check (9) Imminent Risk of Accident or Injury. (10) Anti-panic.

21. EQUIPMENT RECORD

See section 20.

22. PERIODIC CHECKS AND INSPECTIONS

See section 21.

ES

1. TRAZABILIDAD Y MARCAS

(A) Marca CE y número del organismo que controla la producción de este equipo de protección personal. (B) Marca e información del organismo de certificación NFPA. (C) Marcas de cumplimiento de normas. (D) Lea atentamente las instrucciones de uso. (E) Identificación del modelo (F). Número individual. (G) Intervalo de inspección (mínimo cada 12 meses). (H) Aviso especial o precaución. (I) Bloqueo antipánico (J) Hacia el anclaje como descensor principal/hacia la carga como descensor de carga. (K) Extremo libre de la cuerda (L) Posiciones del mango/palanca de maniobra. (M) Nombre del fabricante e información de contacto.

2. CAMPO DE APLICACIÓN

Estas instrucciones explican el uso correcto de su dispositivo. Solo se describen ciertas técnicas y usos. Los símbolos de advertencia le informan sobre algunos

peligros potenciales relacionados con el uso de su equipo, pero es imposible describirlos todos. Visite www.cmcpro.com para ver actualizaciones e información adicional. Usted es responsable de observar cada advertencia y usar su equipo

correctamente. Todo uso incorrecto de este dispositivo creará

riesgos adicionales. Contacte a CMC si tiene alguna duda o

difficultad para comprender estas instrucciones.

Campo de aplicación

Dispositivo multipropósito. No se trata de un dispositivo de una sola función. Este dispositivo es equipo de protección personal (EPP) utilizado para la protección contra caídas durante el trabajo y el rescate. Este producto cumple con los requisitos de la Reglamentación (EU) 2016/425 sobre equipos de protección personal solo cuando se utiliza como dispositivo de ajuste y retención de cuerdas de tipo C (EN 12841) y como dispositivo de freno con bloque de asistencia manual (EN 15151-1). Cuando se bloquee como elemento de descenso sobre una línea de trabajo en los sistemas de acceso con cuerda (EN 12841/C), el dispositivo previene y limita las caídas desde una altura. Cuando se utiliza como dispositivo de frenado con bloqueo de asistencia manual en actividades de montaña, alpinismo y/o actividades relacionadas (EN 15151-1 Tipo 8), el dispositivo protege contra caídas desde una altura, por ejemplo, cuando se utiliza como elemento de belay/respaldo o durante el amarre. La declaración de conformidad de la UE está disponible en www.cmcpro.com.

Dispositivo de ajuste de cuerdas según EN 12841:2006 Tipo C

Dispositivo de descenso para rescate según EN 341:2011 Tipo 2A

Dispositivo de amarre y descenso según EN 15151-1:2012 Tipo 8

Dispositivo de descenso para rescate según ANSI Z359.4-2013

Polea, dispositivo de descenso, dispositivo de belay/ amarre según NFPA 1983 (2017 ED)

Responsabilidad

ADVERTENCIA: Las actividades que requieren el uso de este dispositivo son inherentemente peligrosas. Usted es responsable de sus propias acciones, decisiones y seguridad.

Antes de usar este dispositivo, usted debe:

- Leer y comprender todas las instrucciones y advertencias para el usuario.
- Obtener capacitación específica sobre su uso adecuado.
- Familiarizarse con sus capacidades e limitaciones.
- Comprender y aceptar los riesgos involucrados.
- Tener un plan de rescate implementado para contingencias que puedan surgir durante el uso del dispositivo.

• Los usuarios deben tener aptitud médica para las actividades en alturas. Los usuarios deben poder controlar su propia seguridad y posibles situaciones de emergencia.

ADVERTENCIA: La ausencia de movimiento durante una suspensión prolongada en un arnés puede resultar en lesiones graves o la muerte.

Una capacitación específica sobre las actividades definidas en el campo de aplicación es esencial antes del uso. Este dispositivo solo debe usarse por personas competentes y responsables, o personas bajo el control directo y visual de una persona competente y responsable. Obtener conocimientos adecuados sobre técnicas y métodos apropiados de protección es su propia responsabilidad. Usted asume personalmente todos los riesgos y responsabilidades por todos los daños, lesiones y/o muerte que puedan ocurrir durante o después del uso incorrecto de este dispositivo. Si no puede o no se encuentra en una posición para asumir esta responsabilidad o este riesgo, no use este dispositivo.

Este dispositivo no debe cargarse más allá de su clasificación de resistencia, ni debe usarse con ningún fin que no sea aquel para el cual fue diseñado.

El equipo no necesita ser un artículo de uso personal exclusivamente.

3. NOMENCLATURA

- (1) Placa lateral móvil (2) Pestillo de liberación de la placa lateral (3) Guía de paso para la cuerda en tensión. (4) Roldana. (5) Brazo oscilante de la roldana. (6) Zapata de fricción. (7) Abrazadera (punto/orificio de conexión auxiliar). (8) Mango/palanca de control de frenado. (9) Chasis. (10) punto/orificio de conexión principal/anjada. (11) Orificio con rosca para el tornillo del seguro de retención de la placa lateral. (12) Tornillo de retención del seguro de la placa lateral. (13) Posiciones del mango/Palanca: A. Bloqueo/almaenaje B. Esperar/

reposito. C. Liberación de la cuerda (Rango de velocidad de corrido de la cuerda) (14) Rota, posición (disposición) de la cuerda: A. Lado de la cuerda en tensión (hacia la carga/hacia el anclaje) B. Colocación/posición de la mano de frenado C. Mano del freno.

4. INSPECCIÓN, PUNTOS A VERIFICAR

El CLUTCH se controla mediante procesos de calidad de CMC con aprobación ISO 9001, sin embargo, se debe inspeccionar con atención antes de ser puesto en servicio. El CLUTCH, a pesar de ser un producto rotatorio, debe ser inspeccionado antes y después de cada uso para garantizar que no se hayan producido daños. El CLUTCH no tiene un límite de tiempo conocido para su vida útil, sin embargo, CMC recomienda una inspección detallada por una persona competente al menos una vez cada 12 meses (de acuerdo con las reglamentaciones actuales en su país, y sus condiciones de uso). Registre la fecha de la inspección y los resultados en el registro del equipo o en formularios de inspección que se pueden encontrar en www.cmcpro.com/ppc-inspection/.

Antes de cada uso

- Verifique la presencia y legibilidad de las marcas en el producto.
- Verifique que el dispositivo no tenga grietas, fracturas, deformaciones, desgaste excesivo, corrosión, etc.
- Compruebe que no exista suciedad u objetos extraños que puedan afectar o evitar el funcionamiento normal (por ej., hollin, arena, canto rodado, etc.).
- Mueva el mango de control en su rango de movimiento.
- Mueva el mango de control a la posición de Espera y compruebe que el Brazo oscilante de la roldana se mueva libremente.
- Compruebe que la roldana esté en buenas condiciones y gire libremente solo en sentido contrario a las manecillas del reloj.
- Inspeccione la roldana para detectar desgaste; cuando la roldana se desgasta hasta el indicador de desgaste (vea el diagrama), suspenda el uso del CLUTCH.
- Compruebe la placa lateral para detectar deformaciones u holgura excesiva; si la placa lateral puede pasar sobre el chasis (vea el diagrama), suspenda el uso del CLUTCH.

Durante cada uso

Asegúrese de que todos los componentes del sistema estén correctamente colocados entre sí. Controle periódicamente la condición del dispositivo y sus conexiones con otros equipos o componentes en el sistema. No permita que nada interfiera con el funcionamiento del dispositivo o sus componentes (roldana, mango de control, etc.). Mantenga los objetos extraños libres del dispositivo.

Para reducir el riesgo de caída libre, elimine toda la holgura de la cuerda entre el dispositivo y la carga/anclaje. Advertencia: el

desempeño puede variar de acuerdo con el estado de la cuerda (desgaste, lodo, humedad, hielo, etc.).

Este dispositivo posee una duración ilimitada; sin embargo, el uso y los eventos excepcionales pueden requerir su retiro.

ADVERTENCIA: Un evento excepcional puede obligarlo a retirar un dispositivo después de un solo uso, dependiendo del tipo e intensidad y el ambiente donde se utilice (ambientes duros, ambientes marinos, bordes filosos, temperaturas extremas, productos químicos, etc.)

Un dispositivo debe retirarse cuando:

- Ha sido sometido a una caída (o carga) importante.
- No aprueba una inspección.
- Tiene dudas con respecto a su confiabilidad.
- No conoce sus antecedentes completos de uso.
- Cuando se vuelve obsoleto debido a cambios en la legislación, estándares, normativas, técnica o incompatibilidad con otros equipos, etc.

Destruya los equipos retirados para impedir su uso futuro.

PORTABILIDAD, MANTENIMIENTO, ALMACENAMIENTO Y TRANSPORTE

Limpie y seque este dispositivo después de cada uso para eliminar la suciedad, el polvo y la humedad. Use agua limpia para lavar la suciedad o el polvo. No use una lavadora a presión para limpiar el dispositivo. Si el dispositivo se moja, déjelo secar al aire a una

temperatura entre 10 ° C y 30 ° C, mantenga alejado del calor directo. Durante el uso, rotación y almacenamiento y transporte, mantenga el dispositivo alejado de ácidos, alcalinos, óxido y productos químicos fuertes. No exponga el dispositivo a las llamas o altas temperaturas. Guárdelo en un lugar fresco y seco. No lo almacene en un lugar donde el dispositivo pueda quedar expuesto a aire húmedo,

particularmente donde se almacenen juntos metales diferentes. Asegúrese de que el dispositivo esté protegido contra impactos externos y mantenga alejado de la luz directa del sol.

REPARACIÓN

Todos los trabajos de reparación deben realizarse por el fabricante. Todo otro trabajo o modificación anula la garantía y eximen a CMC contra toda responsabilidad como fabricante.

Nota: Es esencial para la seguridad del usuario que, si el producto se revende fuera del país de origen, el revendedor proporcione instrucciones de uso, mantenimiento, examen periódico y reparación en el idioma del país donde se usará el producto.

5. COMPATIBILIDAD

Verifique que este dispositivo sea compatible con otros elementos del sistema en su aplicación (puede = buena interacción funcional) ADVERTENCIA: Puede producirse peligro y la funcionalidad puede verse comprometida al combinar otros equipos junto con el CLUTCH durante el uso. El usuario asume toda la responsabilidad por el uso no estándar del dispositivo o los componentes utilizados con el dispositivo.

Cuerda

Use solo los diámetros y tipos recomendados de cuerda sintética. El uso de una cuerda de otro diámetro/tipo cambia el rendimiento del dispositivo, especialmente la efectividad de frenado.

ADVERTENCIA: El diámetro indicado de las cuerdas en el mercado puede tener una tolerancia de hasta +/- 0,2 mm. Ciertas cuerdas pueden ser resbaladizas; cuerdas nuevas, cuerdas de diámetro pequeño, cuerdas húmedas o congeladas. La efectividad de frenado y la facilidad de holgura pueden variar de acuerdo con el diseño, construcción, desgaste y tratamiento de la superficie de la cuerda, y otras variables como cuerdas congeladas, con lodo, húmedas, sucias, etc. En cada uso, el usuario debe familiarizarse con el efecto de frenado del dispositivo en la cuerda y asegurarse de que la cuerda esté en buenas condiciones. Verifique que el lado del freno de la cuerda tenga un nudo de tope u otra terminación. El dispositivo puede calentarse durante el descenso y dañar la cuerda; tenga cuidado. La operación segura de este dispositivo depende de la condición de la cuerda. Si la cuerda se daña o está dañada, debe reemplazarse.

Arnés

- EN 12841/C: arnés tipo silla o EN 813 (punto de sujeción ventral).
- EN 3412A: Arnés de cuerpo completo EN 361 (punto de sujeción en el esternón o ventral). EN 813, o arnés de rescate con certificación EN 1497.
- EN 15151-1/8: EN 12277 o EN 813 (punto de sujeción ventral).
- ANSI Z359.4: Arnés de cuerpo completo ANSI Z359.11 (punto en el esternón o ventral).

Nota: Un arnés de cuerpo completo es el único dispositivo aceptable para la sujeción del cuerpo que se puede usar en un sistema de detención de caídas.

Carabinero/mosquetón/conector

Use solo carabineros/mosquetones con compuertas con seguro.

- EN 12841/C: Ganchos carabineros EN 362 Clase B.
- EN 3412A: Ganchos carabineros EN 362 Clase B.
- EN 15151-1/8: Ganchos carabineros EN 12275.
- ANSI Z359.4: Ganchos carabineros ANSI Z359.12.
- NFPA 1983 (2017 ED): Ganchos carabineros de uso técnico o general.

Anclajes

Los anclajes deben cumplir con EN795, ANSI Z359.4, ANSI Z359.18, o tener una resistencia superior a 15kN.

Para uso en actividades de montaña (EN 15151-1), use anclajes que cumplan con EN 359 (anclajes para rocas), EN 588 (anclajes para hielo), EN 569 (pitones), EN 12270 (cuñas), o EN 12276 (anclajes friccionales). Es esencial que el dispositivo y los puntos de anclaje siempre se coloquen correctamente, y que el trabajo se organice de forma tal que minimice el riesgo de caída desde una altura. Verifique siempre que haya suficiente distancia para evitar el impacto contra el suelo u otros obstáculos en caso de una caída. Contacte a CMC si

tiene dudas sobre la compatibilidad de su equipo.

6. PRINCIPIO DE FUNCIONAMIENTO

El CLUTCH permite tirar de la cuerda en una dirección, pero la fricción de la cuerda sobre la roldana en la dirección opuesta ocasiona el bloqueo, el giro y la captura de la cuerda entre la roldana y la zapata de fricción. Al sujetar la cuerda en su extremo de control de frenado, la palanca de control ayuda a acoplar el mecanismo de freno.

7. INSTALACIÓN/ MONTAJE

Instalación de la cuerda

(1) Abra la placa lateral activando dos veces el pestillo de liberación de la placa lateral. (2) Mueva el mango de control a la posición de Espera. (3) Coloque la cuerda en el dispositivo de acuerdo a la figura 3 del diagrama de arriba. (4) Cierre y verifique que la placa lateral quede asegurada y conecte el extremo de sujeción o anclaje seguro con un conector/mosquetón con seguro.

Uso sobre el anclaje

Se recomienda un carabinero/mosquetón adicional para mejorar la posición ergonómica de la mano del operador, redireccionar y/o alinear mejor la cuerda sobre el dispositivo en situaciones de espacios reducidos de trabajo o armado por encima de la cabeza del operador. Al utilizar el carabinero/mosquetón adicional automáticamente estará aumentando la fricción de la cuerda cuando se sienta la necesidad de mejorar el frenado con cargas pesadas (tal como en condiciones de rescate).

Bloqueo de la placa lateral y el pestillo:

De ser necesario, es posible bloquear e inmovilizar la placa lateral y el mecanismo de sujeción, una vez que se ha instalado la cuerda (es decir, cuando se usa como equipo de rescate pre armado). Instale el tornillo de retención de la placa lateral (almacenado en la palanca de control de frenado) en el orificio para el tornillo de seguro de bloqueo de la placa lateral en la placa lateral. Compruebe que la placa lateral y el pestillo estén firmes y el tornillo scodado.

8. PRUEBA FUNCIONAL

Antes de cada uso, verifique que la cuerda esté correctamente instalada y que el dispositivo funcione correctamente. El CLUTCH debe montarse correctamente antes de su uso. Siempre realice ésta prueba sobre una superficie horizontal o use un sistema anclado o de respaldo al realizar esta prueba cuando se encuentre suspendido sobre una cuerda. (1) Mueva la palanca de control a la posición de Espera y tire rápidamente del lado del anclaje/carga de la cuerda. Cuando se monta correctamente, el CLUTCH se bloqueará. (2) Aplique gradualmente una carga al dispositivo (cuerda tirante, mango en posición de espera). Mientras sostiene firmemente el lado de freno de la cuerda, mueva gradualmente el mango de control a la posición de descenso para permitir que la cuerda pase por el dispositivo.

• El descenso es posible = cuerda correctamente instalada.

• El descenso no es posible = compruebe la instalación de la cuerda.

(3) Cuando se libera el mango de control, el CLUTCH debe bloquearse y sostener la cuerda. (4) Deslice la cuerda por el dispositivo como si lo usara para rescatar. Se debe escuchar un chaquido.

ADVERTENCIA: PELIGRO DE MUERTE.

No permita que nada interfiera con el funcionamiento del dispositivo o sus componentes (roldana, mango de control, etc.). Cualquier restricción en el dispositivo podría afectar la función de freno.

9. SUJECIÓN/ ASEGURAMIENTO/ BLOQUEO

NOTA: En caso de que se requiera un bloqueo seguro, se recomienda asegurar el sistema atando el extremo libre de la cuerda alrededor del lado de carga/tensión de la cuerda con un método apropiado de amarre (vea el diagrama). Al asegurar según las recomendaciones del diagrama (o con cualquier otro método de amarre),

se debe mantener un mínimo de 6" (152mm) entre el nudo y el dispositivo.

10. PRECAUCIONES DE USO

ADVERTENCIA: Al descender, el extremo de la cuerda debe pasar sobre la zapata de fricción, ubicada contiguo al punto de conexión auxiliar. Evite colocar el extremo sobre la placa lateral o sobre la parte posterior del chasis.

11. EN 12841/C

EN 12841:2006/C Descenso

El CLUTCH es un dispositivo de ajuste y retención de cuerdas EN 12841 Tipo C utilizado para descender por la línea de trabajo. El CLUTCH es un dispositivo de freno para la cuerda que permite que el usuario controle manualmente la velocidad del descenso y se detenga en cualquier punto de la cuerda liberando la palanca de control. Use la misma técnica para terreno horizontal o en pendiente. Para cumplir con los requisitos del estándar EN 12841:2006 Tipo C, use cuerdas semiestáticas de 10,5 + 11 mm EN 1891 Tipo A (núcleo + funda). [NOTA: Las pruebas para certificación fueron realizadas con cuerdas Teufelberger Patron 10.5mm y 11mm]

Descenso:

Controle su descenso variando la posición de la palanca de control de frenado. Siempre sujete el lado de freno de la cuerda. Libere la palanca de control para detener el descenso. En una situación de pánico, si se tira demasiado del mango de control, el dispositivo frena y luego bloquea la cuerda. Para continuar con el descenso, reinicie primero el mango de control a la posición de Espera. Una de las funciones del dispositivo, es regular la velocidad máxima permitida para descenso de la carga. Para cargas entre 30 kg y 200 kg, limite la velocidad a menos de 2 m/s. Para cargas entre 200 kg y 240 kg, limite la velocidad a menos de 0,5 m/s. El usuario debe ser competente para evaluar la velocidad antes de descender. La velocidad se puede juzgar controlando el patrón de marcas en la cuerda que pasa por el dispositivo o calculando el tiempo de descenso deseado para distancias conocidas. Para cargas pesadas y descensos prolongados, se recomienda limitar la velocidad a un valor menor para minimizar la acumulación de calor en el dispositivo.

Posicionamiento de trabajo - detención asegurada: Después de la detención en la ubicación deseada, para cambiar al modo de posicionamiento de trabajo con manos libres, bloquee el dispositivo moviendo el mango a la posición de Espera o Detención. Para desbloquear el dispositivo y continuar con el descenso, sostenga firmemente el lado de freno de la cuerda y mueva gradualmente el mango de control a la posición de liberación.

ATENCIÓN: La función principal del dispositivo de ajuste de cuerda Tipo C es la progresión a lo largo de la línea de trabajo. Los ajustadores o bloqueadores de cuerda EN 12841 NO deben usarse como sistemas de detención de caídas. La conexión debe tener una longitud máxima de 110 mm. Una cuerda anclada cargada con el peso completo de un usuario es una línea de trabajo. Se debe usar un dispositivo de respaldo de Tipo A conectado a una línea de seguridad. Verifique que el sistema de respaldo nunca se instale en la línea de trabajo. Una carga excesiva o dinámica puede dañar la cuerda de anclaje. Sujete el dispositivo de descenso directamente mediante un carabinero/mosquetón con seguro EN 362. Nunca use correas ni extensiones de ningún tipo para conectar el dispositivo de descenso a su arnés. Todo equipo utilizado con su dispositivo de descenso debe cumplir con los estándares actuales. Las líneas de anclaje deben conectarse a los puntos de anclaje por encima del usuario, y debe evitarse cualquier holgura existente entre el usuario y los anclajes.

El dispositivo no se probó según EN 12841/C 5.3.6, condiciones con presencia de aceites o 5.3.7, condiciones con presencia de polvo. Tenga precaución al operar en condiciones donde exista presencia de aceite y polvo.

12. EN 341/2A

Información de la normativa EN 341:2011/2A

ADVERTENCIA: SOLO PARA USO DE RESCATE.

- El dispositivo de descenso solo debe ser utilizado por una persona competente en su uso, siguiendo protocolos claros de emergencia.
- Siempre mantenga un agarre firme en la cuerda del

lado de freno. No pierda el control durante el descenso; la pérdida del control puede ser difícil de recuperar.

- La conexión del dispositivo de descenso al punto de anclaje debe realizarse de forma tal que no impida el descenso de la carga.
- Debe evitarse la holgura en la línea entre el usuario y el punto de anclaje.
- Siempre confeccione un nudo de tope en el extremo inferior de la cuerda.
- El dispositivo puede recalentarse y dañar la cuerda durante el descenso.

- Siempre descienda a una velocidad razonable. (<2 m/s).
- El equipo que se deja instalado debe protegerse de las condiciones climáticas.

Datos de certificación del CLUTCH con la cuerda Teufelberger Patron de 10.5 mm y la cuerda Teufelberger Patron de 11 mm:

- Peso de carga descendida: 30-230kg cuerda ø 10.5mm
- Peso de carga descendida: 30 – 240 kg, cuerda ø 11mm
- Distancia de descenso H: 200 m máx.
- Velocidad de descenso V: 2 m/s máx.
- Temperatura de funcionamiento T: -30/+60 °C.
- Número de descensos a 30 kg y 200 m: n = 127 máx.
- Número de descensos a 240 kg y 200 m: n = 16 máx.
- $W = 9,81 \times m \times h \times n$.

Descenso de carga/auto descenso: Sostenga firmemente el lado de freno de la cuerda y tire gradualmente del mango de control para ajustar la velocidad de descenso. Para detener el descenso o el recorrido de la cuerda, suelte el mango de control.

13. ANSI Z359.4-2013

Información de la normativa ANSI Z359.4-2013

Altura máxima de descenso: 200 m

Número de descensos: 2

Capacidad de carga: 132 – 310 lb. (60-141 kg).

Dispositivo multipropósito.

Use cuerdas estáticas kernmantle ø 11 mm.

Las instrucciones de uso deben proporcionarse al rescatista que use este equipo. Deben observarse las instrucciones de uso de cada equipo utilizado junto con este producto. Se debe realizar la inspección del producto de acuerdo con las instrucciones de uso del fabricante y el formulario de inspección del producto. Los anclajes utilizados deben ser lo suficientemente fuertes como para soportar una carga estática de al menos 13,8 kN o 5 veces la carga aplicada al sistema. En un rescate, los anclajes utilizados para la detención de caídas deben cumplir con los requisitos de ANSI Z359.1. Las conexiones con los anclajes deben realizarse de forma tal que se evite el movimiento accidental del sistema que realiza el rescate. La conexión del sistema a un anclaje o el usuario debe realizarse mediante un mosquetón/carabinero ANSI Z359.12. La conexión de la cuerda a la persona o el anclaje debe realizarse mediante un nudo ocho aplicado directamente. Realice una prueba de tensión en la conexión antes de aplicar la carga completa. En un contexto de rescate, consulte ANSI Z359.4 y Z359. Plan de rescate: debe tener un plan y medios de rescate para implementar rápidamente en caso de que se encuentren dificultades durante el uso de este equipo. Advertencia: al usar varios equipos o dispositivos en un sistema, asegúrese de que sean compatibles. Puede producirse una situación peligrosa donde la función de seguridad del equipo puede verse afectada por la función de seguridad de otro equipo. Preste atención al trabajar cerca de fuentes de electricidad, maquinarias en movimiento, superficies abrasivas o filosas o en un ambiente con peligros químicos o de temperaturas extremas. La energía del descenso es equivalente al producto de la longitud del descenso, la masa de la carga, la aceleración de gravedad y el número de descensos sucesivos. Todo uso incorrecto de este equipo agregará peligros adicionales.

Descenso de carga/auto descenso: Sostenga firmemente el lado de freno de la cuerda y tire gradualmente del mango de control para ajustar la velocidad de descenso. Para detener el descenso, suelte el mango de control.

14. CARGAS PESADAS, SOLO USO POR EXPERTOS

Para usuarios expertos que han recibido capacitación específica sobre este uso, el CLUTCH puede ser utilizado para cargas de hasta 272 kg. Estas operaciones solo deben ser realizadas por rescatistas que hayan recibido capacitación específica sobre estos usos. Para cargas pesadas, se debe evitar por completo la carga de impacto. En estos casos, los usuarios deben tener precaución y mantener siempre un agarre firme en el lado de freno de la cuerda.

Cargas pesadas, solo uso por expertos, Descenso de cargalauto descenso

El CLUTCH puede usarse para descender y bajar cargas de hasta 272 kg. Al bajar cargas pesadas, mantenga una velocidad de menos de 0,5 m/s. También, de tener la necesidad, se puede usar un carabinero/mosquetón adicional para aumentar la fricción en el extremo libre de la cuerda. Al bajar cargas pesadas desde un anclaje en altura se recomienda usar un carabinero/mosquetón secundario de redirección y fricción.

Cargas pesadas, solo uso por expertos, belay/respaldo/amarre

El CLUTCH puede usarse para asegurar como línea de respaldo cargas de hasta 272 kg. Al asegurar cargas pesadas. Se recomienda minimizar la holgura en el sistema.

15. NFPA 1983 (2017 ED.)

ADVERTENCIA

- PUEDEN PRODUCIRSE LESIONES GRAVES O LA MUERTE POR EL USO INAPROPIADO DE ESTE DISPOSITIVO.
- ESTE DISPOSITIVO HA SIDO DISEÑADO Y FABRICADO PARA SER UTILIZADO SOLO POR PROFESIONALES EXPERIMENTADOS.
- NO INTENTE USAR ESTE DISPOSITIVO SIN UNA CAPACITACIÓN PREVIA.
- LEA DETENIDAMENTE Y COMPRENDA TODAS LAS ETIQUETAS E INSTRUCCIONES ANTES DE USAR.
- USE, INSPECCIONE Y REPARE SOLO DE ACUERDO CON LAS INSTRUCCIONES DEL FABRICANTE.
- NO ALTERE NI MODIFIQUE EL DISPOSITIVO DE NINGUNA FORMA.

INFORMACIÓN PARA EL USUARIO

La información para el usuario será provista al usuario del producto. La normativa NFPA de 1983 recomienda separar la información para el usuario del dispositivo y conservar la información en un registro permanente. La normativa también recomienda tomar una copia de la información para el usuario y conservarla con el dispositivo, y esa información debe consultarse antes y después de cada uso. Puede encontrar información adicional sobre el equipo de líneas de vida en NFPA 1500, Normativa sobre programas de salud y seguridad ocupacional de Departamento de Bomberos, y NFPA 1983, Normativa sobre cuerdas para líneas de vida y equipos para servicios de emergencia.

16. SISTEMA DE RESCATE COMO AMARRE/ RESPALDO/BELAY

Línea de respaldo tensionada para un sistema de descenso: sostenga firmemente el lado de freno de la cuerda y leve hacia atrás hacia el anclaje, paralelo al extremo de la carga. Use la palanca de control de freno para alcanzar la velocidad de la línea principal. Si se produce un cambio repentino de velocidad o tensión en la cuerda que pasa por el CLUTCH, el operador de la línea de respaldo debe soltar de inmediato el mango de control de activación de freno mecánico mientras se mantiene un agarre firme de la cuerda con la mano de freno que sujeta la cuerda para garantizar que el mecanismo de freno se active y detenga la carga en la menor distancia posible.

ADVERTENCIA: ¡DEBE SOLTAR EL MANGO DE CONTROL MIENTRAS MANTIENE UN AGARRE FIRME PARA ACTIVAR EL AMARRE!

Amarre con holgura: Para facilitar la alimentación de la cuerda, enfóquese más en empujar la cuerda en el dispositivo que en tirar de ella.

Para utilizar un dispositivo como respaldo en un sistema de levantamiento de carga: Simplemente tire de la cuerda paso a paso por el dispositivo, manteniendo un agarre firme en el lado de freno en todo momento. El CLUTCH ha sido probado y certificado por terceros para

cumplir con los requisitos de fuerza de impacto y extensión del sistema de NFPA 1983 (Edición de 2017) dispositivo de amarre, aseguramiento o respaldo (equipos auxiliares) y pruebas dinámicas de EN 341:2011/2A, EN 12841:2006/C y EN 15151-1:2012 Tipo 8.

17. REMOLQUE / ACARREO

Conecte una polea móvil/acarreo mediante un mosquetón/carabinero y un dispositivo de amarre (anillo) apropiado a la cuerda de trabajo, y si desea, puede colocar una segunda polea de cambio de dirección en el punto de conexión auxiliar del CLUTCH para crear sistemas de ventaja mecánica simples o compuestos.

18. EN 15151-1 TIPO 8

Aseguramiento/belay del escalador principal

EN 15151-1:2012 Tipo 8

Dispositivo de aseguramiento con función de fricción variable para asegurar al escalador y en actividades similares. Solo uso cuerdas en el rango de diámetro indicado como compatible. Los diámetros especificados de la cuerda tienen una tolerancia de hasta 0,2 mm. El diámetro de una cuerda y sus características pueden variar de acuerdo con el uso. Las pruebas de certificación se realizan con una masa de 80 kg. Mantiene una holgura mínima en el sistema. Nunca suelte el extremo.

EN 15151-1:2012/8 Aseguramiento del escalador principal y rapel con un elemento de bloqueo de pánico.

El uso del CLUTCH en cumplimiento de EN 15151-1 está destinado para actividades de montaña, escalada y actividades relacionadas.

ADVERTENCIA: EL EFECTO DE FRENADO DEPENDERÁ DEL DIÁMETRO DE LA CUERDA, LA HOLGURA DE LA CUERDA, SI LA CUERDA ESTÁ HÚMEDA Y OTROS FACTORES. LAS CONDICIONES DE ALTA HUMEDAD, Y LAS CONDICIONES DE HUMEDAD Y DE HIELO TAMBIÉN PUEDEN AFECTAR EL DESEMPEÑO DE LA CUERDA.

Amarre

ADVERTENCIA: PELIGRO DE MUERTE. SIEMPRE MANTENGA UN AGARRE FIRME EN EL LADO DE FRENO DE LA CUERDA.

Solo use una cuerda dinámica simple según EN 892 Ø 10,5-11 mm.

Tenga especial atención durante los primeros metros de la escalada; existe peligro de que la distancia mínima de separación debajo del usuario no sea suficiente. Evite la holgura en la cuerda. El anclaje puede estar debajo del usuario y puede soportar caídas en caso de avance en el escalamiento durante el uso del dispositivo EN 15151-1 con cuerdas dinámicas. La conexión con el punto de anclaje debe realizarse de forma tal que no impida el descenso.

Sostenga el lado de freno de la cuerda en una mano y el lado del escalador en la otra. Para facilitar la alimentación de la cuerda por el dispositivo, enfóquese más en empujar el lado de freno en el dispositivo que en tirar hacia afuera del lado del escalador. Para detener una caída, sostenga firmemente el lado de freno de la cuerda.

Descenso controlado del escalador

Use solo una cuerda dinámica simple según EN 892 Ø 10,5-11 mm o una cuerda semi estática según EN 1891/1 Ø 10,5-11 mm. Retire toda la holgura, luego sostenga firmemente el lado de freno de la cuerda. Baje al escalador principal, usando el mango de control para manejar la velocidad de descenso.

19. ASCENSO

Sujete el CLUTCH al arnés con el mango de control en posición de Espera. Para una mayor eficiencia, elimine la holgura al pararse con un elemento/dispositivo de amarre de cuerda (ascensor de pulso con pedal). Nunca permita la holgura entre el elemento de amarre de cuerda y el CLUTCH.

20. INFORMACIÓN ADICIONAL

Nomenclatura de símbolos

(1) Audible/Sonido. (2) Carga. (3) Conexión con el anclaje/arnés. (4) Escalador principal. (5) Riesgo inminente

de lesiones o muerte. (6) Información importante sobre el funcionamiento o desempeño de su producto (7) Velocidad máxima (8) Comprobación visual (9) Riesgo inminente de accidentes o lesiones. (10) Antipánico.

FR

1. TRAÇABILITÉ ET MARQUAGE

(A) Marqueur CE et numéro de l'organisme en charge du contrôle de la production de cet équipement de protection individuelle. (B) Marqueur et informations de l'organisme de certification NFPA. (C) Marquages standard. (D) Lire attentivement le mode d'emploi. (E) Identification du modèle. (F) Numéro individuel. (G) Intervalle d'inspection (minimum 12 mois). (H) Avis spécial ou mise en garde. (I) Arrêt anti-panique. (J) Ancre/extrémité de charge de la corde. (K) Extrémité libre de la corde. (L) Positions des poignées. (M) Nom et coordonnées du fabricant.

2. CHAMP D'APPLICATION

Ces instructions présentent l'utilisation correcte de votre équipement. Seules certaines techniques et utilisations y sont décrites. Les pictogrammes d'avertissement vous informent de certains dangers potentiels liés à l'utilisation de votre équipement, mais il est impossible de les décrire tous. Consultez le site cmcpro.com pour obtenir à jour et des informations supplémentaires. Vous êtes responsable de tenir compte de chaque avertissement et d'utiliser votre équipement correctement. Toute mauvaise utilisation de cet équipement pourra être source de dangers supplémentaires. Comportez-vous avec CMC si vous avez des doutes ou des difficultés à comprendre ces instructions.

Champ d'application

Dispositif polyvalent. Il ne s'agit pas d'un dispositif à usage unique. Cet équipement est un équipement de protection individuelle (EPI) utilisé pour la protection contre les chutes pendant les opérations de travail et de sauvetage. Ce produit répond aux exigences du règlement (UE) 2016/425 sur les équipements de protection individuelle uniquement lorsqu'il est utilisé comme dispositif de réglage de corde de type C (EN 12841) et comme dispositif de freinage de verrouillage manuel assisté (EN 15151-1). Lorsqu'il est utilisé en tant qu'outil de travail au sein de systèmes d'accès par corde (EN 12841/C), ce dispositif limite les chutes de hauteur. Utilisez comme dispositif de freinage avec verrouillage manuel en alpinisme, escalade et activités connexes (EN 15151-1 Type 8), ce dispositif protège l'utilisateur contre les chutes de hauteur, par exemple dans le cadre de l'assurance. La déclaration de conformité CE est disponible sur cmcpro.com.

Dispositif de réglage de corde conforme à la norme EN 12841:2006 Type C

Descendeur de sauvetage conforme à la norme EN 341:2011 Type 2A

Dispositif d'assurance et de rappel conforme à la norme EN 15151-1:2012 Type 8

Descendeur de sauvetage conforme à la norme ANSI Z359.4-2013

Poulie, descendeur, dispositif d'assurance conforme à la norme NFPA 1983 (2017 Ed.)

Ce dispositif ne doit pas être chargé au-delà de sa résistance nominale, ni être utilisé à d'autres fins que celles pour lesquelles il a été conçu.

Ce dispositif n'est pas réservé à l'usage exclusif d'une seule personne.

Responsabilité

AVERTISSEMENT: Les activités impliquant l'utilisation de cet appareil sont intrinsèquement dangereuses. Vous êtes responsable de vos propres actions, décisions et sécurité.

Avant d'utiliser ce dispositif, vous devez:

• Lire et comprendre ces instructions d'utilisation et ces avertissements.

• Recevoir une formation spécifique sur l'utilisation correcte du dispositif.

• Vous familiariser avec ses capacités et ses limites.

• Comprendre et accepter les risques encourus.

• Disposer d'un plan de sauvetage permettant de faire face à toute urgence qui pourrait survenir pendant l'utilisation du dispositif.

• Les utilisateurs doivent être médicalement aptes aux

activités en hauteur. Ils doivent être en mesure de contrôler leur propre sécurité et de gérer toute situation d'urgence éventuelle.

AVERTISSEMENT: Une suspension inerte dans un hamais peut entraîner des blessures graves ou la mort.

Une formation spécifique aux activités définies dans le domaine d'application est indispensable avant utilisation. Ce dispositif ne doit être utilisé que par des personnes compétentes et responsables ou placées sous le contrôle direct et visuel d'une personne compétente et responsable. L'acquisition d'une expertise adéquate dans les techniques et méthodes appropriées de protection relève de votre propre responsabilité. Vous assumez personnellement tous les risques et responsabilités pour tous dommages, blessures ou décès pouvant survenir pendant ou à la suite d'une mauvaise utilisation de ce dispositif, de quelque manière que ce soit. Si vous n'êtes pas capable, ou si vous n'êtes pas en mesure d'assumer une telle responsabilité ou de prendre de tels risques, n'utilisez pas cet équipement.

3. NOMENCLATURE

(1) Plaque latérale mobile. (2) Loquet de déverrouillage de la plaque latérale. (3) Guide de tension de la corde. (4) Poulie. (5) Bras oscillant de poulie. (6) Patin de friction. (7) Béquet, anneau de reprise de corde. (8) Poignée de commande. (9) Châssis. (10) Ciel de fixation. (11) Plaque de verrouillage latérale. Trou de vis. (12) Vis de retenue de la plaque latérale. (13) Positions de la poignée: A. Arrêt B. En attente C. Déverrouillage (zone de travail) D. Anti-panique. (14) Guidage de corde: A. Côté sous tension (charge/ancrage) B. Côté freinage C. Main de freinage.

4. POINTS DE CONTRÔLE À VÉRIFIER

Le CLUTCH est contrôlé par le biais des processus de qualité approuvés ISO 9001 de CMC, mais il doit toutefois faire l'objet d'une inspection en profondeur avant sa première utilisation. Le CLUTCH est en outre un produit robuste, mais qui doit aussi être inspecté après chaque utilisation pour s'assurer qu'il n'a pas été endommagé. Le CLUTCH n'a pas de durée de vie définie, mais CMC recommande de réaliser une inspection détaillée par une personne compétente au moins une fois tous les 12 mois (en fonction des réglementations en vigueur dans votre pays et de vos conditions d'utilisation). Inscrivez la date de l'inspection et les résultats dans le registre de suivi de l'équipement ou sur les formulaires d'inspection qui se trouvent sur cmcpro.com/pe/inspection/.

Avant chaque utilisation

• Vérifier la présence et la lisibilité des marquages du produit.

• Vérifier que le dispositif ne présente aucune fissure, déformation, usure excessive, corrosion, etc.

• Vérifier la présence de débris ou d'objets étrangers qui peuvent affecter ou empêcher un fonctionnement normal (p. ex. sable, poussière, cailloux, etc.).

• Déplacer la poignée de commande dans toute sa plage de mouvement.

• Placer la poignée de commande en position de repos et vérifier que le bras oscillant de la poulie se déplace librement.

• Vérifier que la poulie est en bon état et qu'elle ne tourne librement que dans le sens inverse des aiguilles d'une montre.

• Vérifier l'usure de la poulie; lorsque la poulie est usée jusqu'à l'indicateur d'usure (voir schéma), arrêter l'utilisation du CLUTCH.

• Vérifier que la plaque latérale ne présente pas de déformation ou de jeu excessif; si cette dernière peut passer sur le châssis (voir schéma), cesser d'utiliser le CLUTCH.

Pendant chaque utilisation

Assurez-vous que tous les équipements composant le système sont correctement positionnés les uns par rapport aux autres. Contrôlez régulièrement l'état du dispositif et ses connexions à d'autres équipements du système. Ne laissez rien interférer avec le fonctionnement du dispositif ou de ses composants (poulie, poignée de commande, etc.). Assurez-vous qu'aucun corps étranger n'est présent dans le dispositif. Pour réduire le risque de chute, gardez le mou de la corde entre le dispositif et la charge/ancrage. Attention: les performances peuvent varier en fonction de l'état de la corde (usure, présence de boue, humidité, glace, etc.).

Cet équipement a une durée de vie illimitée, mais son

utilisation et les événements exceptionnels peuvent nécessiter une mise hors service.

AVERTISSEMENT: Un événement exceptionnel peut vous amener à ne plus utiliser un appareil après une seule utilisation, en fonction du type et de l'intensité d'utilisation et de l'environnement d'utilisation (environnements difficiles, environnement marin, bords coupants, températures extrêmes, présence de produits chimiques, etc.).

Un appareil doit être mis hors service lorsque:

- Il a subi une chute (ou supporté une charge) importante.
- Il ne passe pas l'inspection.
- Vous avez des doutes quant à sa fiabilité.
- Vous ne connaissez pas l'historique complet de son utilisation.
- Lorsqu'il devient obsolète en raison de changements dans la législation, les normes, les techniques ou en cas d'incompatibilité avec d'autres équipements, entre autres.

Détruisez l'équipement mis hors service pour empêcher toute utilisation ultérieure.

ENTRETIEN, STOCKAGE ET TRANSPORT

Nettoyez et séchez cet équipement après chaque utilisation pour enlever poussières, débris et humidité. Utilisez de l'eau propre pour enlever toute saleté ou débris. N'utilisez pas de jet haute pression pour nettoyer le dispositif. Si le dispositif est mouillé, laissez-le sécher à l'air libre à une température comprise entre 10° C et 30° C, à l'abri de la chaleur directe. Pendant l'utilisation, le stockage et le transport du dispositif, veillez à le tenir à l'écart des acides, des alcalis, de la rouille et des produits chimiques puissants. N'exposez pas le dispositif à des flammes directes ou à des températures élevées. Rangez-le dans un endroit frais et sec. Ne pas entreposer dans un endroit où le dispositif peut être exposé à un air trop humide, en particulier lorsque des métaux de nature dissimilables sont entreposés ensemble. Assurez-vous que l'équipement est protégé des chocs extérieurs et de la lumière directe du soleil.

RÉPARATION

Toutes les réparations doivent être effectuées par le fabricant. Tout autre travail ou modification annule la garantie et dégage CMC de toute responsabilité en tant que fabricant.

Remarque: Il est essentiel pour la sécurité de l'utilisateur que si le produit est revendu en dehors de son pays de destination d'origine, le revendeur fournisse des instructions d'utilisation, d'entretien, d'examen périodique et de réparation rédigées dans la langue du pays dans lequel le produit doit être utilisé.

5. COMPATIBILITÉ

Vérifiez que ce dispositif est compatible avec les autres éléments du système que vous utilisez (compatibilité = bonne interaction fonctionnelle). **AVERTISSEMENT:** Des dangers peuvent survenir et le fonctionnement du dispositif peut être compromis en cas de combinaison d'autres éléments d'équipement avec le CLUTCH pendant son utilisation. L'utilisateur assume l'entière responsabilité de toute utilisation non standard du dispositif ou des composants utilisés avec ce dernier.

Corde

N'utilisez que les diamètres et les types de cordages synthétiques recommandés. L'utilisation de tout autre diamètre/type de corde modifie les performances du dispositif, en particulier l'efficacité du freinage.

AVERTISSEMENT: Le diamètre indiqué des cordes sur le marché peut avoir une tolérance allant jusqu'à +/- 0,2 mm. Certains cordages peuvent être gélissants : cordages neufs, cordages de petit diamètre, cordages mouillés ou gelés. L'efficacité du freinage et la capacité à donner du mou peuvent varier en fonction du diamètre, de la construction, de l'usure et du traitement de surface de la corde, ainsi que d'autres variables telles que le gel, l'humidité, saleté, etc. A chaque utilisation, l'utilisateur doit se familiariser avec l'effet de freinage du dispositif sur la corde utilisée et s'assurer que cette dernière est en bon état. Assurez-vous que le côté freinage de la corde dispose d'un nœud d'arrêt ou d'une autre terminaison. Le dispositif peut chauffer pendant la descente et endommager la corde. La sécurité de fonctionnement du dispositif dépend de l'état de la corde - si la corde est endommagée, elle devra être remplacée.

Harnais

• EN 12841/C utilisation : Harnais de sellette ou EN 813 (point d'attache ventral).

• EN 341/2A utilisation : EN 361 harnais complet (point sternal ou ventrale). EN 813, ou harnais de secours certifié EN 1497.

• EN 15151-1/8 utilisation : EN 12277 et/ou EN 813 (point d'attache ventral).

• Utilisation ANSI Z359.4 : Harnais complet ANSI Z359.11 (point sternal ou ventral).

Remarque: Un harnais complet est le seul dispositif de retenue acceptable qui peut être utilisé dans un système antichute.

Mousqueton

N'utilisez que des mousquetons verrouillables.

• EN 12841/C utilisation : Mousquetons EN 362 classe B.

• EN 341/2A utilisation : Mousquetons EN 362 classe B.

• EN 15151-1/8 utilisation : Mousquetons EN 12275.

• Utilisation ANSI Z359.4 : Mousquetons ANSI Z359.12.

• Utilisation NFPA 1983 (2017 ED) : Mousquetons techniques ou à usage général.

Ancrages

Les ancrages doivent être conformes aux normes EN795, ANSI Z359.4, ANSI Z359.18 ou avoir une résistance supérieure à 15 kN. Pour les activités d'alpinisme (EN 15151-1), utiliser des ancrages conformes aux normes EN 959 (ancrage rocheux), EN 568 (ancrage à glace), EN 569 (pilons), EN 12270 (coinceurs) ou EN 12276 (coinceurs mécaniques). Il est essentiel que le dispositif et les points d'ancrage soient toujours correctement placés et que l'activité soit organisée de manière à minimiser le risque de chute de hauteur. En cas de chute, assurez-vous toujours qu'il y a suffisamment de dégagement pour éviter les impacts avec le sol ou d'autres obstacles. Contactez CMC si vous avez une doute relatif à la compatibilité de votre équipement.

6. PRINCIPE DE FONCTIONNEMENT

Le CLUTCH permet de tirer la corde dans une direction, mais une friction de la corde sur la poulie dans l'autre direction provoque un blocage, un pivotement et la prise de la corde entre la poulie et le patin de friction. En tenant le côté freinage de la corde, la main de freinage agit à engager le mécanisme de freinage.

7. INSTALLATION / MISE EN PLACE

Installation de la corde

(1) Ouvrez la plaque latérale en activant 2 fois le loquet de déverrouillage. (2) Placez la poignée de commande en position Stand By. (3) Installez la corde selon le schéma indiqué sur le dispositif. (4) Refermez la plaque latérale et fixez le dispositif à un point de fixation ou à un ancrage approprié à l'aide d'un connecteur à verrouillage. Un placement incorrect de la corde pourrait entraîner un risque imminent de blessure ou de mort.

Utilisation sur ancrage

Un mousqueton supplémentaire est recommandé pour améliorer l'ergonomie, rediriger la corde et/ou améliorer l'alignement de la corde dans le dispositif dans les situations d'espace restreint ou d'ancrage aérien. Un mousqueton supplémentaire peut également être utilisé pour augmenter le frottement sur l'extrémité libre de la corde pour les utilisations impliquant des charges lourdes.

Verrouillage de la plaque latérale et du loquet:

Si nécessaire, il est possible de verrouiller la plaque latérale et le mécanisme de loquet après l'installation de la corde (c'est-à-dire lorsque le dispositif est utilisé comme tel de secours). Placez la vis retenue de la plaque latérale (rangée sur la poignée) dans le trou conçu à cet effet sur la plaque latérale. Vérifiez que la plaque latérale et que le loquet sont bien fixés.

8. TEST DE FONCTIONNEMENT

Avant chaque utilisation, vérifiez que la corde est correctement installée et que le dispositif fonctionne correctement. Le CLUTCH doit être correctement réglé avant tout utilisation. Utilisez toujours un système de sécurité de secours lors de l'exécution de ce test. (1) Déplacez la poignée de commande en position Stand By et tirez rapidement sur le côté ancrage/charge de la corde. S'il est correctement réglé, le CLUTCH se verrouille alors. (2) Déplacez progressivement une charge sur le dispositif (corde tendue, poignée en position stand by). Tout en serrant fermement le côté freinage de la corde, déplacez graduellement la poignée de commande en position descente pour permettre à la

corde de passer à travers le dispositif.

- Descente possible = corde correctement installée.
- Descente impossible = vérifier l'installation de la corde.

(3) Lorsque la poignée de commande est relâchée, le CLUTCH doit se verrouiller et retenir la corde. (4) Tirez la corde à travers le dispositif comme si vous l'utilisiez pour une opération de traction. Un cliquetis audible devrait être perceptible.

AVERTISSEMENT: DANGER DE MORT.

Ne laissez rien interférer avec le fonctionnement du dispositif ou de ses composants (poulie, poignée de commande, etc.). Toute contrainte exercée sur le dispositif peut annuler la fonction de freinage.

9. SÉCURISATION / VERROUILLAGE

REMARQUE: Dans le cas où une fixation sûre est nécessaire, il est recommandé de fixer le système en attachant l'extrémité libre de la corde autour du côté charge/ension de cette dernière via une méthode de fixation appropriée (voir schéma). Lors de la fixation selon les recommandations du schéma (ou avec toute autre méthode), une distance minimale de 6 [15,24 cm] doit être maintenue entre le nœud et le dispositif.

10. PRÉCAUTIONS D'UTILISATION

AVERTISSEMENT: Lors d'une opération de descente, l'extrémité de la corde doit passer au-dessus du patin de friction situé à côté de la bride. Ne placez pas la corde sur le plateau latéral ou sur l'arrière du châssis.

11. EN 12841/C

EN 12841:2006/C Descendeur

Le CLUTCH est un descendeur pour support de travail sur corde EN 12841 de type C utilisé pour les opérations de descente de ligne de travail. C'est un dispositif de freinage pour corde qui permet à l'utilisateur de contrôler manuellement la vitesse de descente et de s'arrêter n'importe où sur la corde en relâchant simplement la poignée de commande. Utilisez la même technique pour les terrains en pente ou les plans horizontaux. Pour répondre aux exigences de la norme EN 12841:2006 Type C, utiliser des cordes semi-statiques de 10,5 - 11 mm EN 1891 Type A (Âme + gainé). [Remarque : le test de certification a été réalisé avec des cordes Teufelberger Patron de 10,5 et 11 mm.]

Descente:

Contrôlez votre descente en faisant varier la position de la poignée de commande. Saisissez toujours le côté freinage de la corde. Relâchez la poignée de commande pour arrêter la descente. En cas de panique : si la poignée de commande est tirée trop loin, le dispositif freine, puis verrouille la corde. Pour poursuivre la descente, remettez d'abord la poignée de commande en position stand-by. La vitesse maximale autorisée dépend de la charge sur le dispositif. Pour des charges comprises entre 30 kg et 200 kg, limiter la vitesse à moins de 2 m/s. Pour des charges comprises entre 200 kg et 240 kg, limiter la vitesse à moins de 0,5 m/s. L'utilisateur doit être capable d'évaluer la vitesse avant de descendre. Cette évaluation peut être réalisée en surveillant le marquage, la coloration visible sur la gaine de la corde traversant le dispositif ou en calculant les temps de descente cibles pour des distances connues. Pour les charges lourdes et les descentes longues, il est conseillé de limiter la vitesse à une valeur inférieure pour minimiser l'accumulation de chaleur dans le dispositif.

Mode de travail mains libres - Arrêt sécurisé: Après avoir effectué un arrêt à l'endroit désiré, pour passer en mode de travail mains libres, verrouillez le dispositif sur la corde en déplaçant la poignée en position de stand-by ou d'arrêt. Pour déverrouiller le dispositif et poursuivre la descente, saisissez fermement le côté freinage de la corde et déplacez progressivement la poignée de commande en position de déverrouillage.

ATTENTION: La fonction principale d'un descendeur pour support de travail sur corde de type C est la progression le long de la ligne de travail. Les cordes de réglage de type EN 12841 ne doivent pas être utilisées dans les systèmes antichutes. La connexion doit avoir une longueur maximale de 110 mm. Une corde d'ancrage chargée de tout le poids d'un utilisateur est une ligne de travail. Un dispositif de secours de type A connecté à une ligne de sécurité doit être utilisé. Veillez à ce que le système de secours ne soit jamais chargé sur la ligne de travail. Toute surcharge ou charge

dynamique peut endommager la corde d'ancrage. Fixez le descendeur directement à votre harnais à l'aide d'un mousqueton à verrouillage de type EN 362. N'utilisez jamais de longe ou de rallonge de quelque type que ce soit pour relier le descendeur à votre harnais. Tout équipement utilisé avec votre descendeur doit être conforme aux normes en vigueur. Les lignes d'ancrage doivent être fixées à des points d'ancrage situés au-dessus de l'utilisateur, et tout jeu dans la ligne d'ancrage entre l'utilisateur et les ancrages doit être évité.

Ce dispositif n'a pas été testé au regard de la norme d'utilisation EN 12841-C 5.3.6, conditionnement à l'huile ou 5.3.7, conditionnement à la poussière. Soyez prudent lorsque vous travaillez dans des conditions où de l'huile et/ou de la poussière sont présentes.

12. EN 341/2A

Information sur la norme EN 341:2011/2A

AVERTISSEMENT: UNIQUEMENT POUR USAGE EN SITUATION DE SAUVETAGE.

- Le descendeur ne doit être utilisé que par une personne compétente respectant des protocoles d'urgence clairs.
- Maintenez toujours une bonne prise sur la corde latérale de freinage. Ne perdez pas le contrôle pendant la descente; une perte de contrôle peut être difficile à récupérer.
- La connexion du dispositif de descente au point d'ancrage doit être organisée de manière à ne pas gêner la descente.
- Tout jeu dans la ligne entre l'utilisateur et le point d'ancrage doit être évité.
- Toujours faire un nœud d'arrêt à l'extrémité de la ligne pour créer une butée inférieure.
- Le dispositif peut surchauffer et endommager la corde pendant la descente.
- Descendez toujours à une vitesse raisonnable. (<2 m/s).
- L'équipement laissé en place doit être protégé des intempéries.

Données de certification CLUTCH avec corde Teufelberger Patron 10,5 mm: et corde Teufelberger Patron 11 mm.

- Poids en descente m: 30-230 kg pour une corde Ø 10,5 mm
- Poids en descente m: 30-240 kg pour une corde Ø 11 mm
- Hauteur de descente h: 200 m MAX.
- Vitesse de descente V: 2 m/s MAX.
- Température de fonctionnement T: -30/+60°C.
- Nombre de descentes à 30 kg et 200 m: n = 127 MAX.
- Nombre de descentes à 240 kg et 200 m: n = 16 MAX.
- L = 9,81 x m x h x n.

Descente de charge / descente: Serrez fermement le côté freinage de la corde et tirez progressivement sur la poignée de commande pour régler la vitesse de descente. Pour arrêter la descente, relâchez la poignée de commande.

13. ANSI Z359.4-2013

Information sur la norme ANSI Z359.4-2013

Hauteur maximale de descente: 200 m.

Nombre de descentes: 2.

Charge utile: 132 - 310 lbs. (60-141 kg).

Dispositif à usage multiple.

Utiliser des cordes statiques Ø 11 mm.

Le mode d'emploi doit être fourni au secouriste qui utilise cet équipement. Le mode d'emploi de chaque dispositif utilisé avec ce produit doit également être respecté. L'inspection du produit doit être réalisée conformément aux instructions d'utilisation du fabricant et au formulaire d'inspection du produit. Les ancrages utilisés doivent être suffisamment solides pour supporter une charge statique d'au moins 13,8 kN ou 5 fois la charge appliquée au système. Lors d'un sauvetage, les ancrages utilisés pour l'arrêt des chutes doivent répondre aux exigences de la norme ANSI Z359.1. Les connexions aux ancrages doivent être réalisées d'une manière qui évite tout mouvement accidentel du système pendant l'opération de sauvetage. La fixation du dispositif à un ancrage ou à l'utilisateur doit être réalisée à l'aide d'un mousqueton ANSI Z359.12. La liaison de la corde à l'individu ou à un ancrage doit se faire par un intermédiaire d'un nœud d'encordement en huit. Effectuer un test de tension sur la connexion avant d'appliquer

la pleine charge. Dans un contexte de sauvetage, se référer aux normes ANSI Z359.4 et Z359. Plan de sauvetage: vous devez disposer d'un plan de sauvetage et des moyens de le mettre en œuvre rapidement en cas de difficultés rencontrées lors de l'utilisation de cet équipement. Attention: en cas d'utilisation simultanée de plusieurs équipements, assurez-vous qu'ils sont compatibles. La fonction de sécurité d'un équipement donné peut être affectée par la fonction de sécurité d'un autre équipement et faire survenir un danger. Faites preuve de vigilance lorsque vous travaillez à proximité de sources d'électricité, de machines en mouvement, de surfaces abrasives ou coupantes, ou dans un environnement présentant des risques chimiques ou des températures extrêmes. L'énergie de descente est égale au produit de la longueur de descente, de la masse de la charge, de l'accélération de la gravité et du nombre de descentes successives. Toute mauvaise utilisation de cet équipement entraînera des dangers supplémentaires.

Descente de charge/Descente: Serrez fermement le côté freinage de la corde et tirez progressivement sur la poignée de commande pour régler la vitesse de descente. Pour arrêter la descente, lâchez la poignée de commande.

14. CHARGES LOURDES / UTILISATION PAR DES EXPERTS UNIQUEMENT

Pour des utilisateurs expérimentés spécialement entraînés à cet usage. Le CLUTCH peut être utilisé pour des charges allant jusqu'à 272 kg. Ces opérations ne doivent être effectuées que par des secouristes spécialement formés à ces utilisations. Pour les charges lourdes, les chocs sur les cordes doivent absolument être évités. Dans ce cas, les utilisateurs devront faire preuve de prudence et toujours maintenir fermement le bras de freinage de la corde.

Charges lourdes, utilisation par des experts uniquement - Descente/abaissement de charges

Le CLUTCH peut être utilisé pour descendre et abaisser des charges jusqu'à 272 kg. Lors de l'abaissement de charges lourdes, maintenir une vitesse inférieure à 0,5 m/s. Un mousqueton supplémentaire peut également être utilisé pour augmenter le frottement sur l'extrémité libre de la corde, lors de l'abaissement de charges lourdes à partir d'un ancrage supérieur. Il est recommandé d'utiliser un mousqueton à friction secondaire.

Charges lourdes, utilisation par des experts uniquement - assurance

Le CLUTCH peut être utilisé pour assurer des charges jusqu'à 272 kg. Lors de l'assurance de charges lourdes, il est recommandé de minimiser le mou sur la corde d'assurance.

15. NFPA 1983 (2017 ED.)

AVERTISSEMENT

DES BLESSURES GRAVES OU LA MORT PEUVENT RÉSULTER D'UNE MAUVAISE UTILISATION DE CET ÉQUIPEMENT.

CET ÉQUIPEMENT A ÉTÉ CONÇU ET FABRIQUÉ POUR ÊTRE UTILISÉ UNIQUEMENT PAR DES PROFESSIONNELS EXPÉRIMENTÉS.

NE PAS ESSAYER D'UTILISER CET ÉQUIPEMENT SANS FORMATION PRÉALABLE.

LIRE ATTENTIVEMENT ET COMPRENDRE TOUTES LES ÉTIQUETTES ET INSTRUCTIONS AVANT UTILISATION.

N'UTILISER, N'INSPECTER ET NE RÉPARER CET ÉQUIPEMENT QUE CONFORMÉMENT AUX INSTRUCTIONS DU FABRICANT.

NE PAS ALTÉRER OU MODIFIER L'ÉQUIPEMENT DE QUELQUE FAÇON QUE CE SOIT.

INFORMATIONS À DESTINATION DES UTILISATEURS

Les informations à destination des utilisateurs doivent être fournies à tout utilisateur du produit. La norme NFPA 1983 recommande de séparer les informations sur l'équipement et de conserver ces informations dans un dossier permanent. Cette norme recommande également de faire une copie des informations à destination des utilisateurs, à conserver avec l'équipement, et de se référer à ces dernières avant et après chaque utilisation. Pour plus d'informations sur l'équipement de sécurité des personnes, consultez

la norme NFPA 1500, Standard on Fire Department Occupational Safety and Health Programs ainsi que la norme NFPA 1983, Standard on Life Safety Rope and Equipment for Emergency Services.

16. ASSURAGE D'UN SYSTÈME DE SAUVETAGE

Assurage tendu d'un système de descente de charge: saisissez fermement le côté freinage de la corde et ramenez-le vers l'ancrage, parallèlement à l'extrémité de la charge. Utilisez la poignée de commande pour faire correspondre la vitesse de la ligne principale. En cas de changement soudain de vitesse ou de tension sur la corde qui passe à travers le dispositif CLUTCH, la personne en charge de l'assurance doit immédiatement relâcher la poignée de commande (désengagement) tout en maintenant une prise ferme du côté freinage de la corde afin de s'assurer que le mécanisme de descente s'active et arrête la charge sur la plus courte distance possible.

AVERTISSEMENT: VOUS DEVEZ LACHER LA POIGNÉE DE COMMANDE TOUT EN MAINTENANT UNE BONNE PRISE SUR LE CÔTÉ FREINAGE DE LA CORDE POUR ACTIVER L'ASSURAGE!

Assurage correct: Pour faciliter le déplacement de la corde, concentrez-vous davantage sur le fait de pousser la corde dans le dispositif plutôt que de la tirer vers l'extérieur.

Pour assurer un système de levage de charge: Tirez simplement la corde à la main en faisant passer à travers le dispositif, tout en gardant une prise ferme du côté du freinage en tout temps.

Le CLUTCH a été testé et certifié par une tierce partie pour répondre aux exigences de force d'impact et d'extension du système de la norme NFPA 1983 (2017 ED.) (équipement auxiliaire) et aux essais dynamiques des normes EN 341:2011/2A, EN 12841:2006/C & EN 15151-1:2012 Type 8.

17. TRACTION

Ajouter un coulisseau et une poulie de déplacement appropriés aux cordes de travail et, si désiré, une deuxième poulie de changement de direction à la bride du CLUTCH, afin de créer des systèmes d'avantages mécaniques simples ou composés.

18. EN 15151-1 TYPE 8

Assurage d'un grimpeur en tête

EN 15151-1: 2012 type 8

Dispositif d'assurance à friction variable pour l'assurance en escalade et activités similaires. N'utiliser que des cordes d'un diamètre compatible. Les diamètres de corde spécifiés ont une tolérance allant jusqu'à 0,2 mm. Le diamètre d'une corde et ses caractéristiques peuvent varier en fonction de son utilisation. Les essais de certification sont effectués avec une masse de 80 kg. Garder un minimum de mou dans le système. Ne jamais relâcher l'extrémité de la corde.

EN 15151-1:2012/28 Conduite d'escalade et de descente en rappel avec un élément de verrouillage anti-panique

L'utilisation du CLUTCH conforme à la norme EN 15151-1 est destinée à l'alpinisme, à l'escalade et aux activités connexes.

AVERTISSEMENT: L'EFFET DE FREINAGE DÉPEND DU DIAMÈTRE DE LA CORDE, DE SON ÉPAISSEUR, DE SA TOLÉRANCE À L'HUMIDITÉ ET D'AUTRES FACTEURS. DES CONDITIONS D'HUMIDITÉ ÉLEVÉE OU DE GIVRE PEUVENT ÉGALEMENT AFFECTER LES PERFORMANCES DE LA CORDE.

Assurage

AVERTISSEMENT: DANGER DE MORT. TOUJOURS MAINTENIR UNE BONNE PRISE DU CÔTÉ FREINAGE DE LA CORDE.

N'utiliser qu'une seule corde dynamique conforme à la norme EN 892 Ø 10,5-11 mm.

Soyez particulièrement prudent lors des premiers mètres d'escalade; il existe un risque que la distance minimale de dégagement sous l'utilisateur ne soit pas suffisante. Éviter tout jeu dans la corde. L'ancrage peut être inférieur à celui de l'utilisateur et ne peut supporter des chutes que dans le cas d'une progression en montées lors de l'utilisation du dispositif avec des cordes dynamiques conformes à la norme EN 15151-1. Le raccordement au point d'ancrage doit être disposé de manière à ne pas gêner la descente.

Tenez le côté freinage de la corde dans une main et le côté grimpeur de l'autre. Pour faciliter le passage de la corde à travers le dispositif, concentrez-vous davantage sur la poussée du côté freinage dans le dispositif que sur la traction du côté grimpeur vers l'extérieur. Pour arrêter une chute, serrez fermement le côté freinage de la corde.

Descente en rappel

N'utilisez qu'une corde simple dynamique conforme à la norme EN 892 Ø 10,5-11 mm ou une corde semi-statische conforme à la norme EN 1891/A Ø 10,5-11 mm. Prenez tout le mou, puis serrez fermement le côté de freinage de la corde. Entendez la descente en utilisant la poignée de commande pour gérer la vitesse de descente.

19. ASCENDANT

Fixez le CLUTCH au harnais avec la poignée de commande en position standard. Pour plus d'efficacité, prenez le mou lorsque vous vous levez en utilisant votre poignée d'ascension autobloquante. Ne jamais laisser de jeu entre votre poignée d'ascension et le CLUTCH.

20. INFORMATIONS ADDITIONNELLES

Nomenclature des symboles

(1) Audible / Son. (2) Charge. (3) Ancre / Point de fixation du harnais. (4) Premier de corée. (5) Risque imminent de blessure ou de mort. (6) Infructueux, d'importance importantes sur le fonctionnement ou les performances de votre produit. (7) Vitesse maximale (8) Contrôle visuel. (9) Risque imminent d'accident ou de blessure. (10) Anti-Panique.

DE

1. KVERFOLGBARKEIT UND MARKIERUNG

(A) CE-Kennzeichen und Nummer der Körperschaft, welche die Fertigung dieser persönlichen Schutzausrüstung kontrolliert. (B) Zeichen und Daten der NFPA-Zertifizierungsstelle. (C) Standardmarkierungen. (D) Lesen Sie die Gebrauchsanleitung sorgfältig durch. (E) Modellnummer. (F) Individuelle Kennnummer. (G) Inspektionsintervall (mind. alle 12 Monate). (H) Besondere Kennzeichnung oder Vorsicht. (I) Anti-Panic-Stop. (J) Anschlagpunkt / Last am Seile. (K) Freies Seilende. (L) Griffpositionen. (M) Name und Kontaktinformationen des Herstellers.

2. WENDUNGSBEREICH

Diese Anleitung erklärt die korrekte Nutzung des Gerätes. Es werden nur bestimmte Techniken und Verwendungen beschrieben. Die Warnsymbole weisen auf mögliche Gefahren in Zusammenhang mit der Nutzung des Gerätes hin, es ist jedoch nicht möglich, diese alle zu beschreiben. Aktualisierungen und zusätzliche Informationen finden Sie auf cmpro.com. Es obliegt Ihrer Verantwortung alle Warnungen zu beachten und das Gerät richtig zu verwenden. Jegliche Nutzung des Gerätes kann zu zusätzlichen Gefahren führen. Kontaktieren Sie CMC, wenn Sie Zweifel haben oder diese Anweisungen nicht verstehen.

Anwendungsbereich

Die Clutch ist ein Selbstbremsendes Sicherungs- und Absbergerät. Sie dient dem persönlichen Schutz und wird zum Fallschutz bei Arbeit und Rettung eingesetzt. Dieses Produkt entspricht nur dann den Anforderungen der EU-Verordnung 2014/25 für persönliche Schutzausrüstungen, wenn es als Typ C selbstbremsendes Sicherungssystem (EN12841) und als Bremssystem mit manuell unterstützter Arierlegung (EN 15151-1) verwendet wird. Bei der Verwendung als Absseilvorrichtung für Seilzugangssysteme (EN 12841/C), schützt die Anlage beschränkt vor Abstürzen. Bei der Nutzung als Bremssystem mit manuell unterstützter Arierlegung beim Bergsteigen, Klettern und ähnlichen Aktivitäten (EN 15151-1 Type B) schützt das Gerät vor dem Abstürzen, z.B. beim Absiegen. Sie finden die EU-Konformitätserklärung auf cmpro.com.

Selbstsicherungsgerät nach EN 12841:2006 Typ C

Rettungsabstiegsgerät nach EN 341:2011 Typ 2A

Sicherungs- und Absbergerät nach EN 15151-1:2012 Typ 8 Rettungsabstiegsgerät nach ANSI Z359.4-2013 Um-lenkrolle, Abstiegs-, Sicherungsgerät nach NFPA 1983

(2017 ED.) Dieses Gerät darf nicht über die Belastbarkeitsgrenze genutzt, noch für Zwecke verwendet werden, die ausserhalb der Designparameter liegen.

Das Gerät muss nicht personengebunden angewendet oder zugeleitet werden.

Verantwortung

WARNHINWEIS: Aktivitäten, für die dieses Gerät verwendet wird, sind grundsätzlich gefährlich. Sie sind für Ihre Handlungen, Entscheidungen und Sicherheit selbst verantwortlich.

Vor Verwendung dieses Gerätes ist folgendes erforderlich:

- Lesen und verstehen Sie diese Gebrauchsanleitung und Warnungen.
- Lassen Sie sich für die ordnungsgemässe Anwendung richtig ausbilden.
- Machen Sie sich mit ihren Funktionen und Einschränkungen vertraut.
- Sie müssen die damit verbundenen Risiken verstehen und akzeptieren.
- Erarbeiten Sie einen Rettungsplan, um auf Notfälle vorbereitet zu sein, die bei der Nutzung des Geräts auftreten können.

Benutzer müssen körperlich fit sein, um Aktivitäten in der Höhe auszuführen. Benutzer müssen ausserdem in der Lage sein, für ihre eigene Sicherheit zu sorgen und mögliche Notituationen zu bewältigen.

WARNHINWEIS: Inerte Suspension in einem Gurtzeug kann zu ernsthaften Verletzungen oder dem Tod führen.

Vor dem Gebrauch ist fachgerechte Ausbildung in den definierten Anwendungsgebieten unerlässlich. Dieses Gerät darf nur von kompetenten und verantwortlichen Personen verwendet werden, oder von Personen, die unter der direkten und visuellen Kontrolle von ausgebildetem Fachpersonal stehen. Die Aneignung angemessener Fachkenntnisse der entsprechenden Rettungstechniken und -methoden obliegt Ihrer eigenen Verantwortung. Sie tragen selbst alle Risiken und die Verantwortung für sämtliche Schäden, Verletzungen oder Tod, die bei oder nach fehlerhafter Nutzung dieses Geräts entstehen, auf welche Weise sie auch verursacht wurden. Wenn Sie nicht in der Lage sind, diese Verantwortung zu übernehmen oder das Risiko zu tragen, sollte die Ausrüstung nicht verwendet werden.

3. BEZEICHNUNG DER TEILE

- (1) Bewegliches Seitenteil. (2) Seitenteil Entriegelung. (3) Seilführung. (4) Seilrolle. (5) Seilrollenschwinger. (6) Reibungsplatte. (7) Anschlagpunkt. (8) Griff. (9) Gehäuse. (10) Anschlagöse. (11) Sicherheitsperle. (12) Gehäusedeckel. -Feststellschraube. (13) Griffpositionen: A. Stopp B. Standby C. Freigabe (Bereich). D. Antipanikfunktion. (14) Seilführung: A. Zugseile (Last / Anschlagpunkt) B. Bremseseite C. Handposition am Seil.

4. PRÜFUNGSUNKTE FÜR DIE INSPEKTION

Die CLUTCH Produktion wird durch genehmigte CMC ISO 9001 Qualitätsprozesse gesteuert, sollte jedoch vor der Inbetriebnahme gründlich inspiziert werden. Bei der CLUTCH handelt es sich um ein robustes Produkt, das dennoch vor jedem Gebrauch inspiziert werden sollte, um zu gewährleisten, dass keine Schäden vorhanden sind. Die Nutzungsdauer der CLUTCH ist nicht zeitlich beschränkt, dennoch empfiehlt CMC mind. alle 12 Monate eine detaillierte Inspektion durch kompetentes Fachpersonal (je nach den aktuellen Bestimmungen Ihres Landes und den Nutzungsbedingungen). Halten Sie das Inspektionsdatum und sein Ergebnis im Prüfungsprotokoll oder auf Prüfformularen fest, welche Sie auf cmpro.com/ppp-inspection/ finden können.

Vor jedem Gebrauch

- Überprüfen Sie, dass die Produktmarkierungen vorhanden und lesbar sind.
- Überprüfen Sie, dass das Gerät keine Risse, Verformungen, übermässigen Verschleiss, Korrosion usw. aufweist.
- Sehen Sie nach, ob Schmutz oder Fremdkörper (z.B. Spillt, Sand, Kies usw.) vorhanden sind, die normalen Betrieb beeinträchtigen oder verhindern könnten.
- Bewegen Sie den Griff durch seinen Bewegungs-bereich.
- Bewegen Sie den Griff in die Ruheposition und prüfen, dass sich der Leitrollenschwinger frei bewegen kann.
- Prüfen Sie, dass sich die Leitrolle in ihrem Zustand befindet und sich nur gegen den Uhrzeigersinn frei drehen kann.

• Prüfen Sie die Laufrolle auf Abnutzung. Wenn diese bis zum Abnutzungsindikator (siehe Abbildung) abgenutzt ist, nutzen Sie die CLUTCH nicht mehr.

• Prüfen Sie das Bewegliche Seitenteil auf Verformungen oder übermässiges Spiel. Wenn das Bewegliche Seitenteil über das Gehäuse gleiten kann (siehe Abbildung), verwenden Sie die CLUTCH nicht mehr.

Achten Sie darauf, dass alle Teile des Equipments im System richtig zueinander positioniert sind. Überwachen Sie regelmässig den Zustand des Gerätes und seiner Verbindungen zu anderen Geräten im System. Nichts sollte den Betrieb der CLUTCH oder Ihrer Bestandteile beeinträchtigen (Seilrolle, Griff usw.). Halten Sie Fremdkörper vom Gerät fern. Um die Gefahr des Absturzes zu reduzieren, müssen die Seile zwischen dem Gerät und der Last / Anschlagpunkt jederzeit unter Spannung sein.

Warnung: Die Leistung kann je nach Zustand des Seils abweichen (Abnutzung, Schlamm, Feuchtigkeit, Eis usw.). Dieses Gerät hat eine unbeschränkte Lebenszeit, dennoch könnte es notwendig sein, aufgrund von Nutzung oder außergewöhnlichen Umständen, dass die Clutch außer Betrieb genommen werden muss.

WARNHINWEIS: Ein aussergewöhnlicher Umstand kann dazu führen, dass das Gerät nach nur einem Gebrauch aus dem Verkehr gezogen werden muss, je nach Art und Intensität der Nutzung (Aggressive Umgebungen, Meeresmilieu/Salzwasser, scharfe Kanten, extreme Temperaturen, Chemikalien usw.)

Ein Gerät muss aus dem Verkehr gezogen werden, wenn:

- Es von signifikanter Höhe gefallen ist oder hoher Belastung ausgesetzt wurde.
- Es dem Inspektionsprotokoll nicht entspricht.
- Zweifel an der Zuverlässigkeit bestehen.
- Die vorherige Nutzung unbekannt ist.
- Wenn das Gerät aufgrund von neuen Gesetzen, Standards, Technik oder Inkompatibilität mit anderen Geräten veraltet ist.

Zerstören Sie ausrangierte Ausrüstung, um weitere Nutzung zu verhindern.

NUTZUNG, WARTUNG, LAGERUNG & TRANSPORT

Das Gerät muss nach jedem Gebrauch gereinigt und getrocknet werden, um Staub, Verschmutzung und Feuchtigkeit zu entfernen. Verwenden Sie sauberes Wasser, um Schmutz und Staub abzuwaschen. Hochdruckreiniger sind zur Reinigung des Gerätes nicht zu empfehlen. Wenn das Gerät nass wird, lassen Sie es bei Temperaturen zwischen 10°C und 30°C trocknen, ohne es direkter Hitze auszusetzen. Die Clutch sollte mit Rost, Säuren, Basen, und ähnlichen Chemikalien nicht in Kontakt kommen. Setzen Sie das Gerät weder Flammen noch hohen Temperaturen aus. Die Clutch sollte kalt und trocken gelagert werden. Bei der Lagerung sollte die Clutch keiner Luftfeuchtigkeit ausgesetzt werden, speziell wenn potenzieller Kontakt mit unterschiedlichen Metallen besteht. Stellen Sie sicher, dass die Clutch vor externen Einflüssen geschützt ist und nicht in direktem Sonnenlicht gelagert wird.

REPARATUR

Alle Reparaturen müssen vom Hersteller ausgeführt werden. Alle anderen Arbeiten oder Veränderungen machen jegliche Garantieleistungen nichtig und entbinden CMC von jeglicher Haftung und Verantwortung als Hersteller.

Hinweis: Es ist für die Sicherheit des Benutzers unbedingt notwendig, dass der Verkäufer bei Vertrieb des Produkts ausserhalb des ursprünglichen Zielandes die Gebrauchsanleitung für Wartung, regelmässige Überprüfung und Reparatur in der Sprache des Landes bereitstellt, in dem es verwendet werden soll.

5. KOMPATIBILITÄT

Überprüfen Sie, dass dieses Gerät mit den anderen Elementen des Systems Ihrer Anwendung kompatibel ist. (kompatibel = gute funktionelle Interaktion). **WARNUNG:** Die Nutzung anderer Geräte und/oder Equipment in Verbindung mit der CLUTCH kann die Funktionalität einschränken und potenziell gefährlich sein. Der Benutzer übernimmt sämtliche Verantwortung für nicht normgerechte Nutzung des Geräts oder wenn inkompatible Komponenten mit der Clutch verwendet werden.

Seil

Verwenden Sie nur die empfohlenen Durchmesser und Typen synthetischer Seile. Die Nutzung anderer Durchmesser / Seiltypen verändert die Leistung des Geräts, insbesondere die Bremswirkung.

WARNHINWEIS: Angegebene Seildurchmesser können bis zu 0,2 mm vom tatsächlichen Durchmesser abweichen. Neue Seile, Seile mit geringem Durchmesser, nasse oder gefrorene Seile, erhöhen die Durchdruchtsstärke. Die Bremsleistung, Reibung, und die Fähigkeit Seil auszugeben, sind je nach Durchmesser, Konstruktion, Abnutzung und Oberflächenstruktur des Seils sowie an-

deren Variablen, wie Frost, Schlamm, Nässe, Schmutz usw. unterschiedlich. Bei jedem Gebrauch muss sich der Benutzer mit der Bremswirkung des Gerätes am Seil vertraut machen, um sicherzustellen, dass es in gutem Zustand ist. Stellen Sie sicher, dass die Bremsseite des Seils über einen Stoppknoten oder andere Endverbindung verfügt die ein komplettes Durchrutschen des Seils verhindert. Das Gerät kann sich beim Abstieg erhitzen und das Seil beschädigen. Bitte Vorsicht wahren. Der sichere Gebrauch des Gerätes hängt, unter anderem, vom Zustand des Seils ab - ist das Seil beschädigt, muss es ersetzt werden.

Gurtzeug

- EN 12841/C Nutzung: Sitzgurte oder EN 813 (ventraler Befestigungspunkt).
- EN 341/2A Nutzung: EN 361 Ganzkörpergurtzeug (Sternal- oder Ventralpunkte). EN 813, oder Rettungsgurtzeug, zertifiziert nach EN 1497.
- EN 15151-1/8 Nutzung: EN 12277.11 oder EN 813 (ventraler Befestigungspunkt).
- ANSI Z359.4 Nutzung: ANSI Z359.11 Ganzkörpergurtzeug (Sternal- oder Ventralpunkte).

Hinweis: Nur ein Ganzkörpergurtzeug ist ein akzeptables Tragesystem, dass in einem Auffangsystem verwendet werden darf.

Karabiner

- Nur Karabiner mit Arretierung verwenden.
- EN 12841/C Nutzung: EN 362 Klasse B Karabiner.
- EN 341/2A Nutzung: EN 362 Klasse B Karabiner.
- EN 15151-1/8 Nutzung: EN 12275 Karabiner.
- ANSI Z359.4 Nutzung: ANSI Z359.12 Karabiner.
- NFPA 1983 (2017 ED) Nutzung: Karabiner für technische oder allgemeine Nutzung.

Anschlagpunkte

Anschlagpunkte müssen EN795, ANSI Z359.4, ANSI Z359.18 entsprechen oder einen grösseren Widerstand als 15 kN haben. Beim Bergsteigen (EN 15151-1) verwenden Sie Anschlagpunkte, die EN 959 (Felsanker), EN 568 (Eisanker), EN 569 (Pitons), EN 12270 (Keile) oder EN 12276 (Reibungsanker) entsprechen. Es ist unabdingbar, dass das Gerät und die Anschlagpunkte stets richtig platziert werden und dass die Arbeit so organisiert wird, dass die Absturzgefahr minimiert wird. Achten Sie stets auf ausreichend Raum und Distanz, um beim einem eventuellen Absturz den Zusammenprall mit dem Boden oder anderen Hindernissen zu vermeiden.

6. FUNKTION

Die Seilrolle dreht frei in eine Richtung und erlaubt die Funktion einer Umlenkrolle. Wenn das Seil in die andere Richtung belastet wird, sperrt die Seilrolle und klemmt das Seil anhand des Seilrollenschwingsarms zwischen der Seilrolle und der Reibungspalte ein. Die Bremsband unterstützt diesen Bremsmechanismus durch das halten der Bremsseite des Seils.

7. INSTALLATION / ANWENDUNG

Anbringen des Seils

(1) Öffnen Sie das Bewegliche Seitenteil, indem Sie die Sicherheitssperre zweimal aktivieren. Bewegen Sie den Griff in die Standby Position. (2) Legen Sie das Seil wie auf dem Beweglichen Seitenteil illustriert ein. Schliessen Sie das Bewegliche Seitenteil und befestigen die Clutch an einem angemessenen Anschlagpunkt mit einem verriegelnden Karabiner.

Nutzung am Anschlagpunkt

Ein zusätzlicher Umlenkarabiner wird empfohlen, um die Ergonomie zu verbessern, das Seil umzulenken und/oder die Ausrichtung des Seils bei geringem Spielraum oder Takelage von oben zu verbessern. Verwenden Sie auch einen zusätzlichen Umlenkarabiner um die Reibung am freien Ende des Seils bei Schwerlastanwendungen zu erhöhen.

Sperren der Verriegelung

Es ist ggf. möglich das bewegliche Seitenteil und die Verriegelung zu sperren, nachdem das Seil eingelegt ist (d.h. bei Nutzung als Rettungs-Kit). Installieren Sie die Sperrschraube (am Griff) im Bohrloch für die Sperrschraube auf dem beweglichen Seitenteil. Prüfen Sie, dass das bewegliche Seitenteil und Verriegelung vollständig gesperrt sind.

8. FUNKTIONSTEST

Prüfen Sie vor jedem Gebrauch, dass das Seil korrekt eingelegt ist und das Gerät ordnungsgemäss funk-

tioniert. Die CLUTCH muss vor dem Gebrauch richtig installiert sein. Verwenden Sie immer ein sekundäres Sicherungssystem, wenn Sie diesen Test durchführen. (1) Bewegen Sie den Griff in die Standby Position und ziehen kurz an der Anschlagseile / Lastseite des Seils. Wenn die CLUTCH richtig installiert ist, sollte sie das Seil arretieren. (2) Bringen Sie die Last nach und nach am Gerät an (Seil unter Spannung, Griff in Standby Position). Halten Sie die Bremsseite des Seils fest und bewegen Sie den Griff langsam in Abseilstellung, um das Seil durch das Gerät gleiten zu lassen.

- Abseil möglich = Seil ist richtig installiert.
- Abseil nicht möglich = überprüfen Sie die Installation des Seils.

(3) Wenn der Griff gelöst wird, sollte die CLUTCH arretieren und das Seil halten. (4) Bei der richtigen Benutzung als Flaschenzug sollte ein Klick-Geräusch deutlich hörbar sein.

WARNHINWEIS: TODESGEFAHR.

Jegliche Beeinträchtigung der Funktionsweise, vor allem der Rolle und des Griffs, kann die Bremswirkung verhindern.

9. SICHERUNG

HINWEIS: Falls ein gesichertes Abbinden erforderlich ist, wird empfohlen, das System zu sichern, indem Sie das freie Ende des Seils um die Last / Anschlagseite des Seils mit einer angemessenen Methode abbinden (siehe Abbildung). Wenn wie in der Abbildung (oder mit einem anderen Knoten) gesichert wird, sollte mindestens eine Distanz von 15 cm zwischen Knoten und Gerät sein.

10. VORICHTSMASS -NAHMEN

WARNUNG: Beim Abseilen sollte das Seil über die Reibungspalte geführt werden. Das Seil sollte unter keinen Umständen über die Bewegliche Seitenplatte oder die Rückseite des Gehäuses geführt werden.

11. EN 12841/C

EN 12841:2006/C Abseilen

Die CLUTCH ist ein Abseilgerät für die Fortbewegung am Seil. Die CLUTCH dient als Seilbremse, mit der der Benutzer die Abseilgeschwindigkeit manuell steuern und überall auf dem Seil anhalten kann, indem er den Steuerhebel löst. Diese Methode funktioniert unabhängig vom Winkel, zum Beispiel auch auf abfalligem oder horizontalem Gelände. Um den Anforderungen des EN 12841:2006 Typ C Standards zu entsprechen, sollten nur semistatische Seile des Typs A 10,5 - 11 mm EN 1891 (Kern und Mantel) verwendet werden. (Hinweis: Zertifikationsseils wurden mit Teufelberger Patron Seilen 10,5 und 11 mm durchgeführt.)

Abseilen:

Steuern Sie den Abseilvorgang durch Verändern der Position des Griffs Das freie Seilende (Bremsseite) sollte stets mit manueller Handkraft kontrolliert werden. Lösen Sie den Griff, um den Abseilvorgang zu stoppen. In Pankulationsituation: Wenn der Griff zu weit gezogen wird, bremst das Gerät und sperrt das Seil. Um den Abseilvorgang fortzusetzen, stellen Sie zuerst den Griff wieder in die Standby Position zurück. Die maximal zulässige Geschwindigkeit ist in direkter Korrelation mit der Last am Gerät. Beschränken Sie die Geschwindigkeit bei Lasten zwischen 30 kg und 200 kg auf unter 2 m/s. Beschränken Sie die Geschwindigkeit bei Lasten zwischen 200 kg und 240 kg auf unter 0,5 m/s. Der Benutzer sollte in der Lage sein, die Geschwindigkeit vor dem Abseilvorgang beurteilen zu können. Die Geschwindigkeit kann durch Überwachung des Musters auf dem Seil während es durch das Gerät passiert, oder durch Berechnung der Zielaelseilzeit bei bekannten Entfernungen, kalkuliert werden. Bei schweren Lasten und langem Abseilvorgang ist es ratsam die Geschwindigkeit auf einen geringeren Wert zu drosseln, um Hilzestau am Griff zu minimieren.

Arbeitsposition - Sicherer Stopp: Nach dem Stoppen an der gewünschten Stelle sperren Sie das Gerät auf dem Seil, um in die freihändige Arbeitsposition zu schalten, indem Sie den Hebel in die Standby- oder Stopp position stellen. Um das Gerät zu entsperren und den Abstieg fortzuführen, greifen Sie das freie Seilende und bewegen den Griff schrittweise in die Freigabe position.

ACHTUNG: Die Primärfunktion eines Typ C Abseilgerätes ist es, sich entlang des Seils mit kontrollierter Geschwindigkeit auf oder ab zu bewegen. EN 12841 Abseilgeräte dürfen nicht als Auffanggeräte verwendet werden. Die Verbindung muss eine maximale Länge von 110 m aufweisen. Das am Anschlagpunkt

befestigte Seil, welches eine Person einschliesslich eines Tragtittels hält, ist das Arbeitsseil. Es muss ein Typ A Sicherungsring in Verbindung mit einem Sicherheitssattel verwendet werden. Stellen Sie sicher, dass das Auffanggerät nicht mit dem Arbeitsseil verknüpft wird. Überlastung oder dynamische Belastung kann das Sicherheitssattel beschädigen.

Bringen Sie das Abseilgerät mit einem EN 362 verriegelnden Karabiner direkt am Gurtzeug an. Verwenden Sie keine teile Lanyards oder Verlängerungen, um das Abseilgerät an den Gurten zu befestigen. Jegliches Equipment, welches mit dem Abseilgerät verwendet wird, muss den aktuellen Standards entsprechen. Der Anschlagpunkt der Arbeits- und Sicherheitsseile muss sich immer über dem Benutzer befinden und durchhängende Seile (Schalfseile) sollten unbedingt vermeiden werden.

Das Gerät wurde nicht nach EN 12841/C 5.3.6 Kontakt mit Öl oder 5.3.7 Kontakt mit Staub getestet. Es ist daher Vorsicht geboten, wenn unter diesen Bedingungen gearbeitet wird.

12. EN 341/2A

EN 341:2011/2A Standardinformation

WARNUNG: NUR FÜR DEN RETTUNGSEINSATZ.

- Das Abseilgerät soll nur von einer ausgebildeten Fachkraft gemäss eindeutigen Notfallprotokollen verwendet werden.
- Halten Sie die Bremsseite, das freie Ende des Seils, stets gut fest, da es bei einem plötzlichen, ungewollten Abseilvorgang schwierig sein kann, die Kontrolle über die Abseilgeschwindigkeit wiederzuerlangen.
- Die Verbindung zwischen Abstiegsergätsgerät und Anschlagpunkt sollten so arrangiert werden, dass der Abstieg nicht behindert wird.
- Jeglicher Durchhang des Seils (Schalfseil) zwischen Benutzer und Anschlagpunkt muss vermieden werden.
- Alle Seile im System sollten mit einem Knoten an Ende versehen werden, welcher als Stopperknoten dient.
- Das Gerät kann überhitzen und das Seil beim Abseilvorgang beschädigen.
- Steigen Sie immer mit angemessener Geschwindigkeit ab. (<2 m/s).

• Equipment, welches am Arbeitsplatz verbleibt, muss vor Wind und Wetter geschützt werden

CLUTCH Zertifizierungsdaten mit dem Teufelberger Patron

120,0 mm Seil und Teufelberger Patron 11 mm Seil:

- Abseilgewicht: m = 230 - 300 kg Ø 10,5 mm Seil
- Abseilgewicht: m = 200 - 240 kg Ø 11,0 mm Seil
- Abseilhöhe h: 200 m MAX.
- Abseilgeschwindigkeit V: 2 m/s MAX.
- Betriebstemperatur T: -30/+60°C.
- Anzahl der Abseilvorgänge mit 30 kg und 200 m: n = 127 MAX.
- Anzahl der Abseilvorgänge mit 240 kg und 200 m: n = 16 MAX.
- W = 9,81 m x m x h x n

Abseilfunktion: Greifen Sie die Bremsseite, freie Seile des Seils und ziehen sie nach und nach auf dem Seil, um die Abseilgeschwindigkeit zu regulieren. Um den Abseilvorgang zu stoppen, lassen Sie den Griff los.

13. ANSI Z359.4-2013

Maximale Abseilhöhe: 200 m.

Anzahl der Abseilvorgänge: 2

Kapazitätstlast: 132 - 310 Pfund. (60-141 kg).

Mehrfachnutzung.

Verwenden Sie statische Kernmantelseile Ø 11 mm.

Die Gebrauchsanleitung muss dem Rettungspersonal bereitgestellt werden, welches das Equipment verwendet. Die Gebrauchsanleitung für jegliches Element des Equipments, welches in Verbindung mit der Clutch verwendet wird, muss beachtet werden. Produktinspektion muss entsprechend den Herstelleranweisungen und dem Produktinspektionsformular durchgeführt werden. Anschlagpunkte müssen stark genug sein, um eine statische Last von mindestens 13,8 kN oder fumul der auf das System geladenen Last zu tragen. Bei der Rettung müssen die Anschlagpunkte für das Auffanggerät den Anforderungen von ANSI Z359.1 entsprechen. Die Verbindungen zu den Anschlagpunkten müssen so aufgebaut werden, dass jede unbeabsichtigte Bewegung des Systems bei der Rettung vermieden wird. Die Verbindung zwischen Gerät und Anschlagpunkt oder Benutzer muss durch einen ANSI Z359.12 Karabiner

hergestellt werden. Die Verbindung zwischen Seil und Benutzer oder Anschlagpunkt muss mit einem Acherknoten (Schlaufe) erfolgen. Führen Sie einen Zugtest an der Verbindung durch, bevor Sie die vollständige Last anbringen.

Im Zusammenhang mit der Rettung, siehe ANSI Z359.4 und Z359. Rettungsplan: Ein Rettungsplan für Notfälle, als auch die notwendige Ausrüstung für die Implementierung des Rettungsplans, sind unverzichtbar.

Warnung: Der Benutzer ist für die Kompatibilität verschiedener Ausrüstungselemente verantwortlich. Sicherheitsfunktionen eines Ausrüstungselementes können durch die Sicherheitsfunktion eines anderen beeinträchtigt werden. Besondere Aufmerksamkeit bei der Verwendung der CLUTCH in der Nähe von Elektrizität, Chemikalien, scharfen Kanten oder extremen Temperaturen ist geboten. Die Abseilenergie korreliert direkt mit der Abseillänge, dem Gewicht der Last, der Erdschleunigung und der Anzahl der aufeinanderfolgenden Abseilvorgänge. Jeglicher Missbrauch dieser Ausrüstung führt zu zusätzlichen Gefahren.

Abseilfunktion: Ergreifen Sie die Bremsselle, freie Seite des Seils, und ziehen sie nach und nach am Griff, um die Abseilgeschwindigkeit zu regulieren um den Abseilvorgang zu stoppen, lassen Sie den Griff los.

14. SCHWERE LASTEN, HANDHABUNG NUR DURCH FACHPERSONAL

Die CLUTCH kann von ausgebildetem Fachpersonal für Lasten bis 272 kg verwendet werden. Bei schweren Lasten müssen Fangstoss Situationen unbedingt vermieden werden. In diesen Fällen sollten Benutzer besondere Vorsicht walten lassen und immer einen festen Griff auf der Bremsselle, an der freien Seite des Seils, haben.

Schwere Lasten, Handhabung nur durch

Fachpersonal – Abseilen / Ablassen einer Last

Die CLUTCH kann zum Ablassen und Senken von Lasten bis 272 kg verwendet werden. Beim Ablassen und Senken schwerer Lasten sollte eine Geschwindigkeit von 0,5 m/s nicht überschritten werden. Sie können auch einen zusätzlichen Umlenkrollen verwenden, um die Reibung am freien Ende des Seils zu erhöhen. Beim Ablassen schwerer Lasten von einem Anschlagpunkt von oben wird die Nutzung eines zweiten Umlenkrollenkarabiners empfohlen.

Schwere Lasten, Handhabung nur durch

Fachpersonal - Sicherung

Die CLUTCH kann zum Sichern von Lasten bis 272 kg verwendet werden. Beim Sichern schwerer Lasten empfiehlt es sich, den Durchhang (Schlaufe) im System zu minimieren.

15. NFPA 1983 (2017 ED.)

WARNUNG

• FALSCHES NUTZUNG DES GERÄTES KANN ZU ERNSTHAFTEN VERLETZUNGEN UND TOD FÜHREN.

• DAS GERÄT WURDE NUR FÜR DIE NUTZUNG DURCH ERFAHRENS FACHPERSONAL ENTWICKELT UND HERGESTELLT.

• VERSUCHEN SIE NICHT, DAS GERÄT OHNE VORHERIGE SCHULUNG ZU BENUTZEN

• LESEN UND VERSTEHEN SIE ALLE KENNZEICHNUNGEN UND ANLEITUNGEN VOR DEM GEBRAUCH SORGFÄLTIG

• GERÄT NUR GEMÄSS DEN HERSTELLERANLEITUNGEN VERWENDEN, INSPIZIEREN UND REPARIEREN.

• DAS GERÄT DARF IN KEINER WEISE VERÄNDERT ODER MODIFIZIERT WERDEN.

BENUTZERINFORMATIONEN

Dem Benutzer des Produkts müssen die Benutzerinformationen bereitgestellt werden. NFPA-Norm von 1983 empfiehlt, Ausrüstung und Benutzerinformationen getrennt aufzubewahren und einen dauerhaften Datensatz davon zu führen. Die Norm empfiehlt auch, eine Kopie der Benutzerinformationen mit der Ausrüstung aufzubewahren und es sollte vor und nach jedem Gebrauch darauf verwiesen werden. Zusätzliche Informationen zu lebensrettender Ausrüstung finden Sie unter NFPA 1500, Feuerwehrstandard für Arbeitsschutz- und Gesundheitsprogramme und NFPA 1983,

Standard für Lebensrettungseinen und Ausrüstung für Rettungsdienste.

16. SICHERUNG DES ABSEILGERÄTS

Nutzung des Abseilgerätes am Sicherheitsseil unter Last: Greifen Sie die Bremsselle, freie Seite des Seils und legen es parallel zum Seil, welches vom Anschlagpunkt in das Abseilgerät führt. Verwenden Sie den Griff, um die Geschwindigkeit des Arbeitsschleisses zu kontrollieren. Bei einer plötzliche Änderung der Geschwindigkeit oder Spannung des Seils, welches durch die CLUTCH läuft, muss die Sicherungsperson den Griff sofort loslassen, wobei die freie Seite des Seils sicher gehalten werden muss, um zu gewährleisten, dass der Bremsmechanismus aktiviert und die Last auf kürzest mögliche Distanz ansetzt.

WARNHINWEIS: SIE MÜSSEN DEN GRIFF LOSLASSEN UND DABEI DIE FREIE SEITE DES SEILS FESTHALTEN, UM DIE SICHERUNG ZU AKTIVIEREN.

Durchgangssicherung: Um die Führung des Seils zu vereinfachen, sollte vor allem darauf geachtet werden, das Seil mit minimalem Durchhang (Schlaufe) in das Gerät zu führen.

Sicherung des Sicherheitsseils im Hebeseystem:

Permanenter Kontakt beim Aufziehen mit der Seilhand am freien Ende des Seils muss gewährleistet sein. Die CLUTCH wurde von einem Drittanbieter getestet und zertifiziert, um die Anforderungen für Fangstoss (Sturz) und Systemerweiterung nach NFPA 1983 (2017 ED) für Sicherungsgeräte (Hilfsausrüstung) und dynamische Tests nach EN 341:2011/2A, EN 12841:2006/C & EN 15151-1:2012 Typ 8 zu gewährleisten.

17. HEBEN/ZIEHEN

Fügen Sie eine entsprechende Umlenkrolle am Lastseil und eine Umlenkrolle am Anschlagpunkt der CLUTCH zu, um einen einfachen oder einen komplexen Fluchtzug zu bauen.

18. EN 15151-1 TYPE 8

Vorstieger sicher

EN 15151-1: 2012 type 8

Sicherungsgerät mit variabler Reibungsfunktion zur Sicherung beim Klettern und ähnlichen Aktivitäten. Verwenden Sie nur Seile im angegebenen kompatiblen Durchmesserbereich. Bestimmte Seildurchmesser haben einen Toleranzbereich bis 0,2 mm. Der Durchmesser eines Seils und seine Eigenschaften können je nach Nutzung variieren. Zertifizierungstests wurden mit einem Gewicht von 80 kg ausgeführt. Halten Sie minimalen Durchhang im System. Halten Sie das Bremssel immer in der Hand.

Die EN 15151-1:2012/8 Sichern und Abseilen mit Bremsgeräten und manuell unterstützter Verriegelung.

Die EN 15151-1 kompatible Nutzung der CLUTCH ist für Bergsteigen, Klettern und ähnliche Aktivitäten vorgesehen.

WARNHINWEIS: DER BREMSEFFEKT HÄNGT VOM SEILDURCHMESSER, DER OBERFLÄCHENSTRUKTUR DES SEILS, FEUCHTIGKEIT, NASSE, EIS UND ANDEREN FAKTOREN AB.

Sicherung

WARNHINWEIS: TODESGEFAHR. HALTEN SIE DIE BREMSSEITE DES SEILS IMMER GUT FEST.

Verwenden Sie nur dynamische Einfachseile nach EN 892 10,5-11 mm.

Lassen Sie besonders auf den ersten Metern des Kletterns Vorsicht walten, da die Gefahr besteht, dass der Mindestabstand unter dem Benutzer nicht ausreicht. Vermeiden Sie Durchhang des Seils. Der Anschlagpunkt kann sich nur unter dem Benutzer befinden und Abstürze nur beim Klettern bei der Nutzung des Geräts nach EN 15151-1 mit dynamischen Seilen abfangen. Die Verbindung mit dem Anschlagpunkt muss so ausgeführt werden, dass das Abseilen nicht behindert wird. Halten Sie die Bremsselle des Seils in einer Hand und die Seite des Kletterers in der anderen. Um die Führung des Seils durch das Gerät zu vereinfachen, ist es zu empfehlen vor allem das Seil auf der Bremsselle in das Gerät zu schieben, und weniger wichtig, die Kletterselle herauzzuziehen. Um einen Absturz zu stoppen, halten Sie die Bremsselle des Seils fest.

Abseilen

Verwenden Sie nur dynamische Einfachseile nach EN 892 10,5-11 mm oder halbstatische Seile nach EN

1891/A Ø 10,5-11 mm. Straffen Sie das Seil vollständig und halten sie die Bremsselle des Seils fest an. Senken Sie den Vorsteiger, wobei der Griff zur Steuerung der Abseilrate verwendet wird.

19. AUFSTIEG

Bringen Sie die CLUTCH am Gurtzeug mit dem Griff in Stranden Position an. Für mehr Wirksamkeit straffen Sie den Durchhang beim Aufsteigen mit der Seilklemme. Lassen zwischen der Seilklemme und der CLUTCH keinen Durchhang (Schlaufe) zu.

20. ZUSÄTZLICHE INFORMATIONEN

Bezeichnung der Symbole

(1) Akustik / Ton. (2) Last. (3) Anschlagpunkt / Gurtverbindung. (4) Kletterer im Anstieg, Vorsteiger. (5) Unmittelbare Verletzungs- und Todesgefahr. (6) Wichtige Informationen über die Funktion oder Leistung Ihres Produkts. (7) Maximale Abseilgeschwindigkeit. (8) Optische Prüfung. (9) Unmittelbare Unfalls- und Verletzungsgefahr. (10) Antippanfunktion.

IT

1. TRACCIABILITÀ E MARCATURE

(A) Simbolo CE e numero dell'ente di controllo produzione di questo dispositivo di protezione individuale. (B) Simbolo e informazioni dell'ente di certificazione NFPA. (C) Simboli standard. (D) Leggere con attenzione le istruzioni d'uso. (E) Identificazione del modello. (F) Numero singolo. (G) Intervallo di ispezione (massimo 12 mesi). (H) Avviso o avvertenza speciale. (I) Arresto antipatico. (J) Ancoraggio/Carico fine della corda. (K) Frizione dell'estremità libera. (L) Posizioni impugnatura. (M) Nome del produttore e informazioni di contatto.

2. CAMPO DI APPLICAZIONE

Queste istruzioni spiegano l'uso corretto dell'apparecchio. Sono descritte solo alcune tecniche e usi. I simboli di avvertimento informano di potenziali pericoli relativi all'uso dell'attrezzatura, ma è impossibile descriverli tutti. Consultare sempre con per aggiornamenti e ulteriori informazioni. Site responsabili del rispetto di ciascuna avvertenza e dell'uso corretto dell'attrezzatura. Tutti gli usi non corretti di questa attrezzatura possono causare gravi danni. Contattare CMC nel caso di qualsiasi dubbio e difficoltà nella comprensione di queste istruzioni.

Campo di applicazione

Dispositivo multifunzione. Non è un dispositivo monouso.

Questa attrezzatura è un dispositivo di protezione individuale (PEPE) usato per protezione contro cadute in situazioni di lavoro e salvataggio. Questo prodotto soddisfa tutti i requisiti del Regolamento (UE) 2016/425 sui dispositivi di protezione individuale solo se usato come dispositivo di regolazione della corda di tipo C (EN 12841) e come dispositivo di frenatura con blocco assistito manuale (EN 15151-1). Se usato come dispositivo di discesa in sistemi di accesso con corda (EN 12841/C), il dispositivo previene cadute da altezze elevate. Se usato come dispositivo di frenatura con blocco assistito manuale durante escursioni in montagna, arrampicate e attività simili (EN 15151-1 Tipo 8), il dispositivo protegge l'utente da cadute dall'alto ad esempio durante l'ancoraggio. La dichiarazione di conformità UE è disponibile su cmcpro.com.

Dispositivo di regolazione della corda secondo EN 12841:2006

Dispositivo di discesa tipo C in salvataggio secondo EN 341:2011 Tipo 2A

Dispositivo di ancoraggio e calata secondo EN 15151-1:2012 Tipo 8

Dispositivo di discesa in salvataggio secondo ANSI Z359.4-2013

Puleggia, Dispositivo di discesa, Dispositivo di ancoraggio secondo NFPA 1983 (2017 ED.)

Questo dispositivo non deve essere caricato oltre il carico consentito e non deve essere usato per scopi diversi da quelli per cui è stato realizzato.

Questa attrezzatura non deve essere un elemento personale.

Responsabilità

AVVERTENZA: Le attività che prevedono l'uso di questo dispositivo sono potenzialmente pericolose. Siete responsabili delle vostre azioni, decisioni e sicurezza.

Prima di usare questo dispositivo, siete tenuti a:

- Leggere e comprendere queste istruzioni d'uso e avvertenze.

- Ricevere adeguata formazione in merito all'uso corretto.

- Familiarizzare con le vostre capacità e limitazioni.

- Capire e accettare i rischi presenti.

- Avere un piano di salvataggio da mettere in atto per risolvere qualsiasi emergenza che potrebbe sorgere durante l'uso del dispositivo.

- Gli utenti devono essere ben preparati per attività in quota.

- Gli utenti devono essere capaci di controllare la propria sicurezza e eventuali possibili situazioni di emergenza.

AVVERTENZA: La sospensione inerte in una imbracatura può causare lesioni gravi o morte.

La preparazione specifica nelle attività definite nel settore di applicazione è fondamentale prima dell'uso. Questo dispositivo deve essere usato solo da persone competenti e responsabili o da coloro sotto controllo diretto e visivo di una persona competente e responsabile. È vostra responsabilità avere un'adeguata esperienza in tecniche e metodi di protezione. Vi assumete personalmente i rischi e le responsabilità di tutti i danni, lesioni gravi o morte che potrebbero verificarsi durante o successivamente all'uso scorretto di questo dispositivo. Laddove non foste in grado o non foste nella condizione di assumervi questa responsabilità o di assumervi questo rischio, non usate questa attrezzatura.

3. NOMENCLATURA

(1) Piastra laterale mobile. (2) Blocco di sgancio della piastra laterale. (3) Guida corda di tensionamento. (4) Puleggia. (5) Braccio oscillante della puleggia. (6) Elemento di frizione. (7) Gancio. (8) Impugnatura di controllo. (9) Fascio cavi. (10) Occhiello. (11) Blocco piastra di scorrimento. (12) Vite di mantenimento della piastra laterale. (13) Posizioni impugnatura: A. Arresto B. Standby C. Sgancio. D. Anti-panico. (14) Percorso corda. A. Tensione laterale (carico/ancoraggio) B. Lato di frenatura C. Freno a mano.

4. PUNTI DI ISPEZIONE PER VERIFICA

Il CLUTCH è controllato tramite i processi di qualità approvati ISO 9001 di CMC, tuttavia deve essere ben controllato prima di essere messo in uso. Il CLUTCH è un prodotto resistente ma deve essere comunque controllato dopo ogni utilizzo per garantire che non si verifichino danni. Il CLUTCH non presenta un limite di tempo conosciuto per la sua durata, tuttavia CMC consiglia un controllo dettagliato da parte di una persona competente almeno una volta ogni 12 mesi (in base ai regolamenti correnti del vostro paese e alle condizioni d'uso). Registrare la data dell'ispezione e i risultati nel registro dell'attrezzatura o sui moduli di ispezione che sono presenti su cmcpro.com/ppc-inspection/.

Prima messa in funzione:

- Verificare la presenza e la leggibilità delle marcature del prodotto.

- Verificare che il dispositivo non presenti rotture, deformazione, usura eccessiva, corrosione, ecc.

- Controllare la presenza di sporco o oggetti estranei che possono influenzare o prevenire il normale funzionamento (ad es. polvere, sabbia, ciottoli, ecc.).

- Spostare l'impugnatura di controllo nel range di movimento.

- Spostare l'impugnatura di controllo in posizione di standby e controllare che il braccio oscillante della puleggia si muova liberamente.

- Controllare che la puleggia sia in buone condizioni e ruoti liberamente solo in senso antiorario.

- Controllare la puleggia: se risulta usurata fino all'indicatore di usura (vedi immagine), interrompere l'uso del CLUTCH.

- Controllare la piastra laterale e verificare se presenta deformazione o eccessivo gioco; se la piastra laterale

passa sul chassis (vedi immagine), interrompere l'uso del CLUTCH.

Durante ogni utilizzo

Verificare che tutte le parti dell'attrezzatura del sistema siano correttamente posizionate l'una con l'altra. Controllare regolarmente la condizione del dispositivo e i collegamenti alle altre attrezzature presenti nel sistema. Prestare attenzione che nulla interferisca col funzionamento del dispositivo o con i suoi componenti (puleggia, impugnatura di controllo, ecc.). Tenere oggetti estranei lontani dal dispositivo. Per ridurre il rischio di caduta libera tenere la corda libera tra il dispositivo e il carico/ancoraggio. Avviso: la pressione può variare in base allo stato della corda (usura, fango, umidità, ghiaccio, ecc.).

Questa attrezzatura è molto resistente, tuttavia l'uso e eventi eccezionali possono ridurne la durata.

AVVERTENZA: Un evento eccezionale può causare la rottura del dispositivo dopo solo un utilizzo, in base al tipo e all'intensità di utilizzo e all'ambiente di uso (ambienti difficili, ambienti marino, bordi taglienti, temperature estreme, prodotti chimici, ecc.).

Un dispositivo deve essere gettato via quando:

- È stato sottoposto a caduta (o carico) eccessivo.

- Non risulta idoneo dopo un controllo.

- Se si hanno dubbi sulla sua affidabilità.

- Non si conosce la completa storia di utilizzo.

- Se diventa obsoleto a causa di cambiamenti di normative, standard, tecnica o compatibilità con altre attrezzature, ecc.

Distuggere l'attrezzatura rotta per prevenirne l'utilizzo.

SPOSTAMENTO, MANUTENZIONE, STOCCAGGIO E TRASPORTO

Pulire e asciugare l'attrezzatura dopo ogni utilizzo per togliere eventuale polvere, detriti e umidità. Usare acqua pulita per lavare eventuale sporco o detriti. Non usare un dispositivo di pulizia a pressione per pulire il dispositivo. Se il dispositivo si bagna, farlo asciugare all'aria a temperature tra 10°C e 30°C, tenerlo lontano da calore diretto. Durante l'uso, lo spostamento, lo stoccaggio e il trasporto, tenere l'attrezzatura lontana da acidi, sostanze alcaline, ruggine e forti sostanze chimiche. Non esporre l'attrezzatura a fiamme o elevate temperature. Conservare in luogo fresco e asciutto. Non conservare in luoghi dove l'attrezzatura potrebbe essere esposta ad aria umida, in particolare dove sono conservati metalli diversi tra loro. Verificare che l'attrezzatura sia protetta da impatto esterno e tenere lontano dalla luce solare diretta.

RIPARAZIONE

Tutti i lavori di riparazione devono essere eseguiti dal produttore. Tutti gli altri lavori o modifiche determinano l'invalidità della garanzia e liberano CMC da tutta la responsabilità in qualità di produttore.

Nota: È fondamentale per la sicurezza dell'utente che il prodotto è rivenduto al di fuori del paese originale di destinazione, il rivenditore sarà tenuto a fornire le istruzioni d'uso, manutenzione, esami periodici e riparazione nella lingua del paese in cui sarà usato il prodotto.

5. COMPATIBILITÀ

Verificare che il dispositivo sia compatibile con gli altri elementi del sistema nell'applicazione (compatibile = buona interazione funzionale). **AVVERTENZA:** Potrebbe essere pericoloso e la funzionalità potrebbe essere compromessa combinando altre parti dell'attrezzatura assieme al CLUTCH durante l'uso. L'utente si assume tutta la responsabilità per eventuale utilizzo non standard del dispositivo o dei componenti usati con il dispositivo.

Corda

Usare solo i diametri consigliati e i tipi di corda sintetica. L'uso di qualsiasi diametro/tipo di corda cambia le prestazioni del dispositivo, in particolare l'efficacia di frenatura.

AVVERTENZA: Il diametro delle corde presente sul mercato può avere una tolleranza di +/- 0,2 mm. Alcune corde possono essere scioltole: nuove corde, corde con diametro piccolo, corde bagnate o congelate. L'efficacia di frenatura e la facilità di dare corda può variare in base al diametro, alla struttura, all'usura e all'eventuale rottura e al trattamento superficiale della corda, nonché altre variabili come corde congelate, infangate, bagnate, sporche, ecc. Ad ogni utilizzo

l'utente deve familiarizzare con l'effetto di frenatura del dispositivo della corda e garantire che la corda sia in buone condizioni. Verificare che il lato di frenatura della corda abbia un nodo di arresto o altra terminazione.

Il dispositivo potrebbe riscaldarsi durante la discesa e danneggiare la corda, fare attenzione. L'utilizzo sicuro del dispositivo dipende dalla condizione della corda, se la corda è danneggiata, deve essere sostituita.

Imbracatura

- EN 12841/C uso: Imbracatura EN 813 (punto di inserimento ventrale).
- EN 341/2A uso: EN 361 imbracatura per tutto il corpo (punti sternale o ventrale). EN 813, o imbracatura di salvataggio certificata EN 1497.
- EN 15151-1/8 uso: EN 12277 e/o EN 813 (punto di attacco ventrale).
- ANSI Z359.4 uso: ANSI Z359.11 imbracatura corpo completo (punti sternale o ventrale).

Nota: Un'imbracatura per tutto il corpo è il solo dispositivo di tenuta del corpo che può essere usato in un sistema di arresto caduta.

Moschettoni

Usare solo moschettoni con blocco.

- EN 12841/C uso: EN 362 moschettoni classe B.

- EN 341/2A uso: EN 362 moschettoni classe B.

- EN 15151-1/8 uso: EN 12275 moschettoni.

- ANSI Z359.4 uso: ANSI Z359.12 moschettoni.

- NFPA 1983 (2017 ED) uso: Uso tecnico e generale moschettoni.

Ancoraggi

Gli ancoraggi devono soddisfare EN795, ANSI Z359.4, ANSI Z359.18 o avere una resistenza maggiore di 15KN. Per escursioni in montagna (EN 15151-1), ancoraggi che sono conformi a EN 959 (ancoraggi per roccie), EN 568 (ancoraggi per ghiaccio), EN 569 (chiodi), EN 12270 (cunei) o EN 12276 (ancoraggi a frizione). È fondamentale che il dispositivo e i punti di ancoraggio siano sempre messi correttamente, e che il lavoro sia organizzato in modo da ridurre il rischio di caduta dall'alto. Verificare sempre che ci sia abbastanza spazio per evitare impatti col leneno o altri ostacoli in caso di caduta. Contattare CMC se non si è sicuri della compatibilità dell'attrezzatura.

6. PRINCIPIO DI FUNZIONAMENTO

Il CLUTCH consente alla corda di essere tirata in una direzione, ma la frizione della corda sulla puleggia nell'altra direzione causa il blocco di quest'ultima. La sua rotazione e determina la cattura della corda tra la puleggia e la base di frizione. Tenendo il lato frenante della corda, la mano di frenatura aiuta a tenere il meccanismo di frenatura.

7. INSTALLAZIONE/ CONTROLLO

Installazione della corda

(1) Aprire la piastra laterale attivando 2 volte il blocco di sgancio della piastra laterale. (2) Spostare l'impugnatura di controllo in posizione di standby. (3) Caricare la corda come nell'immagine segnalata sul dispositivo. (4) Chiudere la piastra laterale e fermare il dispositivo ad un adeguato punto di ancoraggio o ancorarlo con un connettore di blocco.

Uso su ancoraggio

Si consiglia un moschettoni extra per migliorare l'ergonomia, ridirigere la corda ed migliorare l'allineamento della corda nel dispositivo in poco spazio o in situazioni di controllo sopra testa. Un moschettoni extra può essere anche usato per migliorare la frizione sull'estremità libera della corda per applicazioni con carico pesante. Blocco della piastra laterale e del fermo

Se necessario, è possibile bloccare la piastra laterale e il meccanismo di blocco, dopo l'installazione della corda (ad es. quando si usa un kit di salvataggio). Installare la vite di mantenimento della piastra laterale (conservata nell'impugnatura) nel foro per vite di blocco della piastra laterale. Controllare che la piastra laterale e il blocco siano sicuri.

8. TEST DI FUNZIONAMENTO

Prima di ogni utilizzo, verificare che la corda sia installata correttamente e che il dispositivo funzioni correttamente. Il CLUTCH deve essere correttamente controllato prima dell'uso. Usare sempre un sistema di sicurezza di backup se si esegue questo test. (1) Spostare l'impugnatura di controllo in posizione di standby e tirare rapidamente sul lato di ancoraggio/carico della corda. Se controllato correttamente il CLUTCH si blocca. (2) Applicare gradualmente un carico al disposti-

vo (corda tesa, impugnatura in posizione di standby). Tenendo fermamente il lato di frenatura della corda, spostare gradualmente l'impugnatura di controllo in posizione di discesa per consentire alla corda di passare attraverso il dispositivo.

• La discesa è possibile = corda installata correttamente.
• La discesa non è possibile = controllare l'installazione della corda.

(3) Se l'impugnatura di controllo è rilasciata, il CLUTCH dovrebbe bloccarsi e tenere la corda. (4) Tirare la corda attraverso il dispositivo come se si volesse tirare. Dovrebbe sentirsi un suono udibile.

AVVERTENZA: PERICOLO DI MORTE.

Prestare attenzione che nulla interferisca col funzionamento del dispositivo o con i suoi componenti (puleggia, impugnatura di controllo, ecc.). Qualsiasi limitazione sul dispositivo può intaccare il funzionamento del freno.

9. PROTEZIONE IN CORSO

NOTA: Laddove fosse necessario un ancoraggio sicuro, si consiglia di fissare il sistema legando l'estremità libera della corda intorno ai lati di cariche della corda, con un adeguato metodo di legatura (vedi immagine). Quando si blocca come consigliato nell'immagine (o con altro metodo di legatura) un minimo di 6" (152 mm) deve essere rispettato tra il nodo e il dispositivo.

10. PRECAUZIONI PER L'USO

AVVERTENZA: Quando si riduce il carico, la corda della corda deve passare sulla base di frizione, situata adiacente al gancho. Evitare di mettere la corda sulla piastra laterale o sul retro dello chassis.

11. EN 12841/C

EN 12841:2006/C In discesa

Il CLUTCH è un regolatore di corda EN 12841 Tipo C usato per

percorrere in discesa la linea di lavoro. Il CLUTCH è un dispositivo di

frenatura per la corda che consente all'utente di controllare

manualmente la velocità di discesa e di fermarsi ovunque sulla corda rilasciando l'impugnatura di controllo. Usare la stessa tecnica per

terreno in pendio o orizzontale. Per soddisfare i requisiti di EN 12841:2006 Tipo C standard, usare corde semi-statiche 10,5 - 11 mm EN 1891 Tipo A (nucleo + guaina). [Nota: I test di certificazione sono stati eseguiti utilizzando corde Teufelberger Patron da 10,5 e 11 mm.]

Discesa:

Controllare la discesa variando la posizione dell'impugnatura di controllo. Tenere sempre il lato di frenatura della corda. Rilasciare l'impugnatura di controllo per arrestare la discesa. In una situazione di panico: se l'impugnatura di controllo è tirata troppo il dispositivo frena e poi blocca la corda. Per continuare la discesa, ripristinare prima l'impugnatura di controllo in posizione di standby. La massima velocità consentita è in funzione del carico sul dispositivo. Per carichi tra 30 kg e 200 kg, limitare la velocità a meno di 2 m/s. Per carichi tra 200 kg e 240 kg, limitare la velocità a meno di 0,5 m/s. L'utente deve essere competente per valutare la velocità prima della discesa. La velocità può essere giudicata monitorando il modello a macchina sulla corda che passa attraverso il dispositivo o calcolando i tempi di discesa per distanze conosciute. Per discese con carico pesante o lunghe discese, è consigliabile limitare la velocità ad un valore inferiore per ridurre la formazione di calore nel dispositivo.

Posizione di lavoro - Arresto sicuro: Dopo essersi fermata nella posizione desiderata, e passare alla modalità di posizionamento lavoro a mani libere, bloccare il dispositivo sulla corda spostando l'impugnatura in posizione di standby o di arresto. Per sbloccare il dispositivo e continuare la discesa, tenere fermamente il lato di

frenatura della corda e muovere gradualmente l'impugnatura di controllo in posizione di rilascio.

ATTENZIONE: La funzione primaria di un dispositivo di regolazione corda di tipo C è l'avanzamento lungo la linea di lavoro. I regolatori di corda EN 12841 non possono essere usati in sistemi di arresto caduta. La connessione deve avere una lunghezza massima di

110 mm. Una corda con ancoraggio caricata con il peso massimo di un utente è una linea di lavoro. Deve essere usato un dispositivo di backup di tipo A connesso ad una linea di sicurezza. Verificare che il sistema di backup non sia mai caricato sulla linea di lavoro. Eventuale carico eccessivo o carico dinamico potrebbe danneggiare la corda di ancoraggio. Applicare l'unità di discesa direttamente all'imbracatura usando un moschetone di blocco EN 362. Non usare mai corde o prolunghine di qualsiasi tipo per collegare l'unità di discesa all'imbracatura. Qualsiasi attrezzatura utilizzata con l'unità di discesa deve essere conforme agli standard correnti. Le linee di ancoraggio devono essere collegate ai punti di ancoraggio sopra l'utente e ogni gioco nella linea di ancoraggio tra l'utente e gli ancoraggi dovrebbe essere evitato.

Il dispositivo non è stato testato secondo EN 12841/C 5.3.6, condizioni di olio o 5.3.7, condizioni di polvere. Prestare attenzione quando si usa in condizioni in cui sono presenti olio e polvere.

12. EN 341/2A

EN 341:2011/2A Informazioni standard

AVVERTENZA: SOLO PER SALVATAGGIO.

• Il dispositivo di discesa deve essere usato solo da una persona competente che rispetta chiari protocolli di emergenza.

• Mantenere sempre una buona presa al lato di frenatura della corda. Non allentare il controllo durante la discesa; la perdita di controllo può essere difficile da recuperare.

• Il dispositivo di discesa deve essere collegato al punto di ancoraggio in modo tale da non impedire la discesa.

• Evitare di tirare la corda nella linea tra l'utente e il punto di ancoraggio.

• Fare sempre un nodo all'estremità della corda per creare un arresto finale alla base.

• Il dispositivo può surriscaldarsi e danneggiare la corda durante la discesa.

• Scendere sempre ad una velocità ragionevole. (<2 m/s).

• L'attrezzatura lasciata in loco deve essere protetta da agenti atmosferici.

Dati di certificazione del CLUTCH con corda Teufelberger Patron 10,5 mm e corda Teufelberger Patron 11 mm:

• Descent weight m: 30-230 kg Ø 10,5 mm rope

• Descent weight m: 30 - 240 kg Ø 11 mm rope

• Altezza in discesa h: 200 m MAX

• Velocità in discesa V: 2 m/s MAX

• Temperatura di esercizio T: -30/+60°C

• Numero di discese a 30 kg e 200 m: n = 127 MAX.

• Numero di discese a 240 kg e 200 m: n = 16 MAX.

• W = 9,81 x m x h x n

Riduzione/Discesa: Tenere in modo saldo il lato di frenatura della corda e tirare gradualmente sull'impugnatura di controllo per regolare la velocità di discesa. Per arrestare la discesa lasciare l'impugnatura di controllo.

13. ANSI Z359.4-2013

ANSI Z359.4-2013 Informazioni standard

Altezza discesa massima: 200 m

Numero di discese: 2

Capacità di carico: 132 - 310 lbs. (60-141 kg)

Dispositivo multiuso.

Utilizzare corda kernmantle statiche Ø 11 mm.

Le Istruzioni per l'uso devono essere fornite all'addetto al salvataggio che usa l'attrezzatura. Le Istruzioni per l'uso per ciascun elemento dell'attrezzatura usate in connessione con questo prodotto devono essere rispettate. L'etichetta del prodotto deve essere eseguita secondo le istruzioni di uso del produttore e la modalità di controllo del produttore. Gli ancoraggi usati devono essere forti abbastanza da tenere un carico statico di almeno 13,8 kN o 5 volte il carico messo sul sistema. In una situazione di salvataggio, gli ancoraggi usati per l'arresto in caduta devono soddisfare i requisiti ANSI Z359.1. Le connessioni agli ancoraggi devono essere fatte in una situazione di salvataggio. I componenti possono creare incidenti al sistema durante il salvataggio. La connessione del dispositivo ad un ancoraggio o l'utilizzatore deve essere effettuata utilizzando un moschetone ANSI Z359.12. La connessione della corda alla persona o ad un ancoraggio deve avvenire mediante una figura a otto seguita da nodo. Eseguire un test di tensionamento sulla connessione prima di applicare il carico completo. In una situazione di salvataggio, far

riferimento a ANSI Z359.4 e Z359. Piano di salvataggio: dovete avere un piano di salvataggio e i mezzi per attuarlo immediatamente nel caso di difficoltà verificate quando si usa l'attrezzatura. Avviso: quando si usano più attrezzature, verificare che siano compatibili. Può verificarsi una situazione pericolosa nella quale la funzione di sicurezza di una parte dell'attrezzatura può essere influenzata dalla funzione di sicurezza di un altro elemento dell'attrezzatura. Prestare molta attenzione durante eventuali lavori vicino a fonti di elettricità, macchinari in movimento, superfici abrasive o taglienti o in un ambiente in presenza di temperature estreme. L'energia di discesa è uguale al prodotto della lunghezza di discesa, la massa del carico, l'accelerazione di gravità e il numero di discese successive. Tutti gli usi non corretti di questa attrezzatura possono determinare ulteriori pericoli.

Rilasciare/Scendere: Tenere in modo saldo il lato di frenatura della corda e tirare gradualmente sull'impugnatura di controllo per regolare la velocità di discesa. Per arrestare la discesa rilasciare l'impugnatura di controllo.

14. CARICHI PESANTI, SOLO USO DA PARTE DI ESPERTI

Per utenti esperti in questo utilizzo, il CLUTCH può essere usato per carichi fino a 272 kg. Queste operazioni devono solo essere eseguite da addetti al salvataggio appositamente formati in questi utilizzi. Per carichi pesanti è bene evitare assolutamente carichi sottoposti a urti. In questi casi, gli utenti dovrebbero prestare attenzione e mantenere sempre una buona presa al lato di frenatura della corda.

Carichi pesanti, solo uso da parte di esperti - Calata/Rilascio

Il CLUTCH può essere usato per calare/rilasciare e ridurre carichi fino a 272 kg. Durante l'abbassamento di carichi pesanti, mantenere una velocità inferiore a 0,5 m/s. È possibile usare anche un ulteriore moschetone per aumentare la frizione sull'estremità libera della corda, quando si calano pesanti da un ancoraggio sopra la testa si consiglia di usare un secondo moschetone.

Carichi pesanti, solo uso da parte di esperti -

Ancoraggio

Il CLUTCH può essere usato per ancorare carichi fino a 272 kg. Quando si ancorano carichi si consiglia di ridurre il rilascio della corda nel sistema.

15. NFPA 1983 (2017 ED.)

AVVISO

• LESIONI GRAVI O MORTE POSSONO DERIVARE DA UTILIZZO IMPROPRIO DI QUESTA ATTREZZATURA.

• QUESTA ATTREZZATURA È STATA PROGETTATA E REALIZZATA PER L'USO SOLO DA PARTE DI PERSONALE CON ESPERIENZA.

• NON CERCARE DI USARE QUESTA ATTREZZATURA SENZA UNA PRECEDENTE FORMAZIONE.

• LEGGERE CON ATTENZIONE E COMPRENDERE TUTTE LE ETICHETTE E ISTRUZIONI PRIMA DELL'USO.

• USARE, ISPEZIONARE E RIPARARE SOLO SECONDO LE ISTRUZIONI DEL PRODUTTORE.

• NON SMONTARE O MODIFICARE L'ATTREZZATURA IN NESSUN MODO.

INFORMAZIONI DELL'UTENTE

Queste informazioni d'uso devono essere fornite all'utente del prodotto. Lo standard NFPA 1983 consiglia di separare le informazioni dell'utente dall'apparecchio e di conservare le informazioni in modo permanente. Lo standard consiglia anche di fare una copia delle informazioni dell'utente da conservare con l'attrezzatura e che le informazioni devono essere considerate prima e dopo l'uso. Ulteriori informazioni riguardanti l'attrezzatura di sicurezza sono reperibili sul NFPA 1500, Standard sui programmi sanitari e di sicurezza lavorativa del dipartimento antincendio e NFPA 1983, Standard sui servizi di emergenza e corde di sicurezza.

16. ANCORAGGIO DEL SISTEMA DI SALVATAGGIO

Ancoraggio tensionato di una sistema di calata: tenere fermamente il lato di frenatura della corda e portarla indietro verso l'ancoraggio, parallelamente all'estremità di carico. Usare l'impugnatura di controllo per rispettare la velocità della linea principale. Laddove ci fosse un cambiamento improvviso della velocità e tensione sulla corda che percepire il CLUTCH, il dispositivo di ancoraggio deve essere

immediatamente lasciato andare dall'impugnatura di controllo (sgancio) tenendo una presa salda sul lato di frenatura della corda per garantire che il meccanismo di frenatura si attivi e arresti il carico nella più breve distanza possibile.

AVVERTENZA: BISOGNA LASCIAR ANDARE L'IMPUGNATURA DI CONTROLLO MANTENENDO UNA PRESA SALDA DEL LATO DI FRENATURA DELLA CORDA PER ATTIVARE L'ANCORAGGIO!

Ancoraggio di rilascio: Per facilitare l'alimentazione della corda, prestare attenzione a spingere la corda nel dispositivo ancorato tirarla fuori.

Per ancorare un sistema di sollevamento. Tirare semplicemente la corda a mano attraverso il dispositivo tenendo sempre una presa salda sul lato di frenatura. Il CLUTCH è stato testato da terze parti e certificato per soddisfare i requisiti di forza di impatto e di estensione del sistema di ancoraggio NFPA 1983 (2017 ED) (attrezzatura ausiliaria) e prove dinamiche di EN 341-2011/2A, EN 12841-2006/C e EN 15151-1:2012 Tipo 8.

17. TRASPORTO

Aggiungere una presa adeguata presa e una puleggia mobile alla corda di lavoro e si desidera un secondo cambio di puleggia direzionale al gancio del CLUTCH, per realizzare sistemi di paranchi semplici o composti.

18. EN 15151-1 Tipo 8

Ancore l'unità di scatola guida

EN 15151-1:2012 Tipo 8

Ancore il dispositivo con funzione di frizione variabile per

l'ancoraggio durante le attività di arrampicata e attività simili. Usare solo corde di diametro indicato compatibile. I diametri della corda specifici presentano una tolleranza di 0,2 mm. Il diametro di una corda e le sue caratteristiche possono variare in base all'uso. I test di certificazione sono eseguiti con una massa di 80 kg. Mantenere un riascimo minimo nel sistema. Non mollare mai la corda.

EN 15151-1:2012/8 Ancoraggio di arrampicata guida e calata con un elemento di blocco anti-panico

L'uso conforme a EN 15151-1 del CLUTCH è previsto per escursioni in montagna, arrampicate e attività correlate.

AVVERTENZA: L'EFFETTO DI FRENATURA DIPENDERÀ DAL DIAMETRO DELLA CORDA, DALLA SCORREVOLEZZA DELLA CORDA, SE LA CORDA È BAGNATA E DA ALTRI FATTORI. CONDIZIONI DI ELEVATA UMIDITÀ E CONDIZIONI DI BAGNATO O GIACCIOSO POSSONO INFLUENZARE LA PRESTAZIONE DELLA CORDA.

Appiglio

AVVERTENZA: PERICOLO DI MORTE. MANTENERE SEMPRE UNA PRESA SALDA SUL LATO DI FRENATURA DELLA CORDA.

Usare solo una corda singola dinamica conforme a EN 892 o 10,5-11mm.

Prestare particolare attenzione durante i primi metri di arrampicata: c'è pericolo che la distanza minima sotto l'utente possa non essere sufficiente. Evitare rilascio di corda. L'ancoraggio può essere al di sotto dell'utente e in grado di sostenere cadute solo nel caso di avanzamento di scalata durante l'uso EN 15151-1 del dispositivo con corde dinamiche. La connessione al punto di ancoraggio deve essere organizzata in modo da non impedire la discesa.

Tenere il lato di frenatura della corda in una mano e il lato di sciolta nell'altra. Per facilitare l'alimentazione della corda attraverso il dispositivo, concentrarsi maggiormente sulla spinta del lato frenante nel dispositivo piuttosto che estrarre il lato scalatore. Per arrestare una calata, tenere sempre il lato di frenatura della corda.

Calata

Usare solo una corda singola dinamica conforme a EN 892 o 10,5-11 mm. Tenere tutto il rilascio, quindi tenere sempre il lato di frenatura della corda. Ridurre il carico del dispositivo di arrampicata guida, usando l'impugnatura di controllo per gestire la velocità di discesa.

18. SALITA

Applicare il CLUTCH all'imbracatura con l'impugnatura di controllo in posizione di standby. Per maggiore efficienza, rilasciare ritempo in piedi usando la presa della corda. Non rilasciare corda tra la presa della corda e il CLUTCH.

19. INFORMAZIONI AGGIUNTIVE

Nomenclatura dei simboli

- (1) Udibile / Suono. (2) Carico. (3) Connessione ancoraggio / Imbracatura. (4) Dispositivo di scatola guida. (5) Rischio imminente di lesione o morte. (6) Informazioni importanti sul funzionamento o sulla prestazione del prodotto. (7) Velocità massima (8) Controllo visivo (9) Rischio imminente di incidente o lesione. (10) Antipanico.

CN

1. 可追溯性和标志

(A) 本个人防护装备生产控制机构的 CE 标志和编号, (B) NFPA 认证机构的标志和信息, (C) 标准标识, (D) 请认真阅读使用说明书, (E) 型号识别, (F) 各个编号, (G) 检查时间 (最长 12 个月), (H) 特别注重或小心, (I) 紧急情况, (J) 绳端组件/负载, (K) 绳端未固定, (L) 手锁位置, (M) 制造商名称和联系信息。

2. 应用领域

这些操作说明解释了如何正确使用设备, 本文仅说明了特定技术和用途。警告符号告诉您使用设备可能会产生某种危险。危险因素种类繁多, 不一而足。请访问网站 cmcpro.com 中是否有更新和附加信息。您有责任留意各个警告并恰当使用设备。滥用本设备会带来额外的风险。如果出现疑问或难以理解操作说明, 请联系 CMC。

应用领域

多用途设备, 并非单一用途设备。

本设备是一种个人防护装备 (PPE), 在工作和救援期间用于预防坠落伤害。本产品仅在使用 C 型绳索调整器 (EN 12841) 以及配备手动助力器的制动装置 (EN 15151-1) 时, 满足欧盟 (EU) 2016/425 号个人防护装备法规的要求。当在绳索系统中用作作业绳索下降器 (EN 12841/C) 时, 本设备可防止用户发生高空有限坠落的情况。当在登山、攀绳和相关活动中用作配备手动助力器的制动装置 (EN 15151-1 类型) 时, 本设备可防止用户从高空坠落。例如在系绳作业时, 放置合规性声明可参见 cmcpro.com。

绳索调整器, 符合 EN 12841-2006

C 型救援下降器, 符合 EN 341:2011 2A 型

系绳和绳降装置, 符合 EN 15151-1:2012 类型 8

救援下降器, 符合 ANSI Z359.4-2013

系绳装置下降器滑轮, 符合 NFPA 1983 (2017 年版)

本设备负载不得超过其额定强度, 亦不得用于设计用途之外的任何用途。

本设备不必是个人物品。

责任

警告: 使用本设备的活动本身就存在危险性, 您对自己的行动, 决定和安全负责。

- 使用本设备之前, 必须:
 - 阅读和理解这些使用说明和警告信息。
 - 接受有关该使用设备的专门培训。
 - 熟悉设备性能和限制。
 - 了解并接受相关限制。
- 理解数据标注, 应对可能在设备使用期间产生的任何紧急情况。
- 用户必须身体健康, 适合高空作业, 用户必须可以控制自身安全以及任何可能出现的紧急情况。

警告: 安全索带中的惰性气体的迅速泄放会导致严重受伤或死亡。

使用前需要针对应用领域中的指定活动接受特殊培训。本设备只能交给合格负责任的人士, 或在其直接目视控制之下的人士使用。您有责任充分了解该保护手和绳方法。如果以何种方式不恰当地使用本设备, 您个人承担可能因此产生各种环境、伤害或死亡的所有风险和负责, 如无法承担, 请勿使用本设备, 或者不是责任风险的直接承担人。请勿使用本设备。

3. 术语

- (1) 活动侧板, (2) 侧板释放锁, (3) 张紧绳钩, (4) 滑轮, (5) 滑轮拨筹, (6) 摩擦器 (7) 索环, (8) 控制手柄, (9) 底座, (10) 系绳孔, (11) 侧板锁止穿孔, (12) 侧板固定穿孔, (13) 手锁位置, (A) 停止 B. 待命 C. 释放 (范围) , D. 应急, (14) 绳索路径: A. 张紧侧 (负载/组件) B. 制动侧 C. 制动手。

4. 需要检验的检查点

CLUTCH 通过 CMC 的 ISO 9001 认证质量管理体系进行控制, 但每次使用时, 设备必须接受彻底检查, CLUTCH 结构坚固, 但每次使用后仍需接受检查, 以确保未被损坏。CLUTCH 没有明确的使用寿命限制, 但 CMC 建议由合格人员进行详细检查, 至少每 12 个月检查一次 (具体频率取决于您所住国家的现行法规以及设备使用状况) 请检查日期和结果记录入设备日志或检查表中, 详情可参见 cmcpro.com/fpe。

每次使用前

- 确认产品标志是否存在, 是否清晰可辨。
- 确认设备上是否有裂纹、变形、过度磨损、腐蚀等。
- 检查是否有可以影响或妨碍设备正常运行的杂物或异物 (例如砂砾、沙子、卵石等)。
- 在运动范围内晃动控制手柄。
- 将控制手柄扳至待命位置, 检查滑轮拨筹是否可以自由移动。
- 检查滑轮是否处于良好状态, 是否以逆时针方向自由转动。
- 检查滑轮是否有磨损; 当滑轮磨损至磨损指示点 (如图所示) 处, 请
勿继续使用 CLUTCH。
- 检查侧板是否变形或产生过大间隙; 如果侧板可以超过底座 (如图所示)。

示), 请勿继续使用 CLUTCH。

每次使用时

确保系统中所有设备的相对位置正确, 定期监测设备状况及其与系统中其他设备的连接。请勿让任何物体干扰设备或其元件 (滑轮、控制手柄等) 的运行, 清理设备中的异物, 为降低自身坠落风险, 请勿使设备与负载/组件之间的接触处于松弛状态。警告: 设备性能可能因环境状况 (潮湿、油污、变温、结冰等) 而异。

本设备使用寿命有限, 但使用和异常事件可能使设备报废。

警告: 在异常事件中, 根据使用类型和强度以及使用环境 (恶劣环境、海洋环境、尖锐边缘、极端温度、化学品等), 设备可能仅使用一次后即需要报废。

当出现以下情况时, 必须将设备报废:

- 遭受严重坠落 (或载荷)。
- 未通过检查。
- 对其可靠性产生怀疑。
- 不可解释其完整使用历史。
- 因为法律、标志、技术变动或不兼容其他设备等原因而过时。

请销毁报废设备, 避免日后再次使用。

携带、维护、储存和运输

每次使用后对设备进行清洗, 干燥, 清除任何灰尘、碎屑和水, 用干净的水冲洗掉任何污垢和碎屑。请勿使用高压清洗机清洗设备。如果设备沾水变湿, 请在 10°C - 30°C 的温度下风干, 注意远离直接热源。在使用、携带、储存和运输时, 设备应远离酸、碱、腐蚀性和腐蚀性液体, 请勿使设备接触明火或高温。请将设备保存在阴凉、干燥的场所。请勿将设备保存在可能接触潮湿空气的场所, 尤其是保存不同金属的场所。确保对设备加以保护以免受到外部影响, 并避开阳光直射。

维修

所有维修工作应由生产商完成, 其他所有作业或改造工作可导致保修失效。此时 CMC 生产商不再承担任何责任。

注: 如果将产品转售至原始目的国之外, 经销商应以产品使用国的语言, 提供产品使用、维护、定期检查和维修说明, 这一点对于用户安全至关重要。

5. 兼容性

确认本设备在使用时与系统中的其他元件是否兼容 (兼容 = 产生良好的相互作用), 警告: 在使用时, 将其与设备与 CLUTCH 组合起来可能会产生危险, 并有可能被损坏设备。如果不按标准方式或使用本设备或与设备结合使用的元件, 用户需承担所有责任。

绳索

只能使用建议直径和类型的合成绳, 使用其他直径/类型的绳索会改变设备性能, 尤其是制动效率。

警告: 市售绳索的额定直径可能产生最大 +0.2 mm

的公差。某些绳索可能会打滑；新绳、细绳、湿绳或结冰绳子，制动效率和松弛容易程度可能因绳索直径、结构、摩擦和表面处理以及结冰、泥泞、受潮、变形等其他因素而有所不同。每次使用时，用户必须熟悉设备对绳索的制动作用，确保绳索处于良好状态。确保绳索制动侧设有制动绳结或其他制动装置。本设备在下降期间可能会发热，并有可能损坏绳索；务必小心，设备工作安全取决于绳索状况——如果绳索受损，必须予以更换。

安全吊带

EN 12841 C用途：坐式吊带或 EN 813（腰部系带）

EN 341/2A用途：EN 361 全身安全带（胸部或腰部系带）

EN 813 或通过 EN 1497 认证的救援吊带

EN 15151-1/8用途：EN 12277 和/或 EN 813（腰部系带）

ANSI Z359.4用途：ANSI Z359.11 全身式安全带（胸部或腰部系带）

注：全身式系统是唯一可接受的身体保持装置，可用于防止坠落系统。

钩环

仅使用带锁紧门的钩环。

EN 12841 C用途：EN 362 B 级钩环。

EN 341/2A用途：EN 362 B 级钩环。

EN 15151-1/8用途：EN 12775 钩环。

ANSI Z359.4用途：ANSI Z359.12 钩环。

NFPA 1983 (2017 年版)用途：工业用或通用钩环。

锚点

锚栓必须遵守 EN 795、ANSI Z359.4、ANSI Z359.11B 规定，或阻力大于 15kN。对于登山用绳（EN 15151-1），

应使用符合 EN 959（岩锚）或 EN 568（岩锚）、EN 569（岩钉）、EN 12270（楔子）或 EN 12276（摩擦锚）规定的锚件。重要的是，设备和锚点应始终处于正确位置，而且工作应组织有序，以便在无坠落危险降落到最低。应始终确保保留足够空间，以免在坠落时与地面或其他障碍物碰撞。如果不确定设备是否兼容，请联系 CMC。

6. 工作原理

CLUTCH 可以使绳索朝一个方向拉伸，但滑轮上的绳索在另一个方向产生的摩擦力会导致滑轮锁死。卡住绳索，使其在滑轮和摩擦瓦之间转动。用制动手柄住绳索制动侧，帮助制动装置接合。

7. 安装/装配

安装绳索

(1) 激活侧板释放锁 2 次，打开侧板。(2) 将控制手柄扳向待命位置。(3) 根据设备上标出的示意图给锚点施加负载。(4) 合上侧板，用绳索连接器将设备固定在恰当锚点或锚点上。

使用非正常方式安装绳索有导致事故和伤害的风险。

使用锚件

建议加装一个钩环，以改善人体工程学效果。重定向绳索，并/或提高绳索在狭窄间隙或高空安装的情况下与设备对准的精度。在重载应用中，亦可加装一个钩环，增大绳索自由端的摩擦力。

锁上侧板和门锁装置

必要时，可以在绳索安装完毕之后（即用作工作系统时）锁上侧板和门锁装置，将侧板固定螺钉（存放在手柄上）装入侧板上的侧板锁螺钉孔。检查侧板和门锁装置锁上是否是否牢固。

8. 功能测试

每次使用前，确认绳索是否正确安装，设备工作是是否正常。CLUTCH 在使用前必须正确装配。将控制手柄扳向待命位置。(1) 快速拉动绳索的锚点/负载侧。装配正确时，CLUTCH 会自动上锁。(2) 逐渐给设备施加负载（锚点/绳索手柄放在待命位置）。在抓住绳索制动侧的同时，逐渐将控制手柄扳向下降位置，使绳索穿过装置。

• 可以下降 = 绳索安装正确。

• 无法下降 = 检查绳索安装情况。

(3) 释放控制手柄时，CLUTCH 应该会上锁并卡紧绳索。(4) 当绳子穿过设备，就像用于牵引一样，此时应该听到明显的咔嚓声。

警告：死亡危险。

请勿让任何物体干扰

设备或其元件（滑轮、控制手柄等）的运行。如果设备受到任何约束，可能会对其制动功能产生负面影响。

9. 固定

注意：安全的束缚是必要的。建议将绳索自由端用合理的缚缚方式系在负荷/受拉一侧（如图所示）。当按照中间方式时（或其他固定方式），绳结与装置之间至少要保持 6 英寸（152 毫米）的距离。

10. 使用注意事项

警告：在降落时，绳尾应越过控制附近的摩擦瓦，避免将绳尾置于侧板或底座后面上。

11. EN 12841/C

EN 12841:2006/C 下降

CLUTCH 是一种 12841 C 型绳索调整器，用于降落作业。绳索、CLUTCH 也是一种手动制动装置，可以使用手动控制下降速度，并且可以松开控制手柄，停在绳索的任何位置处。斜坡或水平面采用相同操作方法。为满足 EN 12841:2006 C 标准要求，或使用 10.5 - 11 mm EN 1891 A 型扁平静力绳（绳芯 + 绳皮），注：认证测试采用 Teufelberger Patron 直径为 10.5mm/11mm 绳芯绳索。

下降：

可改变控制手柄位置，控制下降。应将抓绳制动侧制动，松开控制手柄可停止下降。在紧急情况下：如果要制动控制手柄时与设备制动器的距离过短，绳套会上锁。若要继续下降，应先将绳索控制手柄，使其处在待命位置，最大许可速度随设备负载而变化。对于小于 30 kg 和 200 kg 之间的负载，应将速度限制在 2 m/s 之下。对于大于 200 kg 和 240 kg 之间的负载，应将速度限制在 0.5 m/s 之下。用户应该可以在下降前评估下降速度。可以任意通过设备的速度限制点的时间表，或计算已知距离的目下下降时间，判断下降速度。对于长时间明显下降，建议将速度限制为较低的值，以便减小设备发热。

工作位置 - 安全停止：停在所需位置之后，若要切除免受控制的工作位置模式，可以将手柄扳至待命位置。停止后，应将手柄放在绳子上。若要解锁设备和恢复下降，需抓住绳索制动侧，逐渐将控制手柄扳向释放位置。

注意：C 型绳索调整器的主要功能是沿着作业绳索连续调整。EN 12841 绳索调整器不得用于防坠落系统。连接的最大长度应为 110 m，承载整个用户重量的锚固即为工作绳索。必须采用与安全绳连接的 A 型专用装置，确保使用系统永远不会给作业绳索施加负载。过载或动态载荷可能损坏设备。利用 EN 362 锁钩环，将下降速度直接锁定在全绳上。切勿用任何类型的绳索或绳结来降低下降速度。安全吊带，与下降装置套使用的任何设备必须符合现行标准。绳索应连接在用户头顶上的锚点处，同时避免在用户和锚点之间出现松驰。

本设备未根据 EN 12841/C 5.3.6 “油污环境调节” 或 5.3.7 “粉尘环境调节” 进行测试。在含有油污和粉尘的环境下操作设备时请务必小心。

12. EN 341/2A

EN 341:2011/2A 标准信息

警告：仅限救援使用。

• 本下降器只应可以由使用设备的人员按照响应的紧急程序使用。

• 务必始终抓住绳索制动侧。下降时请勿失去控制；如果失控，

可能难以挽回。

• 下降装置与锚点的连接应设置良好，以防碍下降

• 应避免绳索在用户和锚点之间出现松驰。

• 应始终将绳索在绳子末端打一个止动绳结，产生绳端制动停止的效果。

• 在下降期间，本设备会过热，并有可能损坏绳索。

• 务必始终以合理速度降落，(<2 m/s)。

• 留在原地的设备必须加以保护，以免受到这些因素的影响。

CLUTCH 用 Teufelberger Patron 10.5 mm 绳索和 Teufelberger Patron 11 mm 绳索进行认证的信息如下：

• 下降重量 m: 30 - 230 kg Ø 10.5 mm 绳索

• 下降重量 m: 30 - 240 kg Ø 11 mm 绳索

• 下降高度 h: 200 m/s（最大值）

• 下降速度 V: 2 m/s（最大值）

• 工作温度 T: -30/+60°C

• 在 30 kg 和 200 m 下的下降次数：n = 127（最大值）

• 在 240 kg 和 200 m 下的下降次数：n = 16（最大值）

• W = 9.81 m x h x n

降落/下降：抓住绳索制动侧，逐渐拉上控制手柄，调节下降速度。若要停止下降，可放开控制手柄。

13. ANSI Z359.4-2013

ANSI Z359.4-2013 标准信息

最大下降速度：200 m

下降次数：2

承载能力：132 - 310 lbs - (60-141 kg)

多用途设备。

使用 Ø 11 mm 编织静力绳。

必须向使用本设备的救援人员提供使用说明。本设备符合本产品组合使用的各个设备的使用说明书。必须根据生产商的说明进行产品和设备检查，并对产品进行检查。所用锚件必须有足够的强度，至少可以承受 13.8 kN 的静态负载或 5 倍于所用锚件的重量。在救援中，所用的防坠落锚件必须满足 ANSI Z359.1 要求。锚件必须与锚点或用户连接，以免系统在救援期间意外移动。设备与锚点或用户的连接应符合 ANSI Z359.12 钩环进行连接。绳索与个人

或锚件应通过随后的“8”字形绳结进行连接。添加额外负载之前，先对连接进行拉伸试验。在救援情况下，请参考 ANSI Z359.4 和 Z359.4 救援计划。必须制定救援计划和准备救援工具。如果在准备本设备时遇到困难，可以快速实施该计划；警告：使用多台设备时，务必确保相互兼容。如果一台设备的安全功能会影响到其他设备影响，会出现危险情况。在电源、运动机构、摩擦器或表面附近，或在含有化学或极端温度的环境/作业区时，请务必小心。下降速度等于下降高度、负载重量、绳力下降速度和连续下降次数的乘积。适用本设备会带来额外的风险。

降落/下降：抓住绳索制动侧，逐渐拉上控制手柄，调节下降速度。若要停止下降，可放开控制手柄。

14. 重载/仅限专业人士使用

对于在这种用途方面受过特殊培训的专业技术人员，使用 CLUTCH 操作最大 272 kg 的负载。这种操作只能由在这些用途方面受过特殊培训的救援人员完成。对于此类操作，必须完全遵守所有警告。在这种情况下，用户应小心操作，并始终抓住绳索制动侧。

重载，仅限专业人士使用。下降/降落

CLUTCH 可用于下降和降落最大 272 kg 的负载。降落重物或物体时，应保持小于 0.5 m/s 的速度。亦可加装一个钩环，增大绳索自身的摩擦力，从头顶锚点处降落重物时，建议每使用一个锚钩环。

重载，仅限专业人士使用。绳索

CLUTCH 可用于系绳最大 272 kg 的负载。当系绳重物物体时，建议将系统中的松弛度降至最小。

15. NFPA 1983 (2017 年版)

警告

• 本设备使用不当可导致严重受伤或死亡。

• 若事先未接受培训，请勿尝试使用本设备。

• 使用前请仔细阅读和理解所有标签和指示。

• 请严格按照生产商说明进行使用、检查和维修。

• 请勿以任何方式篡改或改造本设备。

用户信息

应将产品信息提供给本产品的使用者。NFPA 标准 (1983 年版) 建议从设备中分离用户信息，并以永久形式形成单独存储。该标准还建议将用户信息及设备存放一起，每次使用前均应参阅此种信息。有关救生设备的附加信息可见 NFPA 1500（消防部门）职业安全

和健康计划标准，以及 NFPA 1983（急救服务用安全绳和设备计划标准）。

警告：放开控制手柄时必须紧紧抓住绳索制动侧，以激活系统。

松开绳索：为便于进入绳索，需要将更多注意力放在将绳索推入绳套上，而不是将其拉出。

系带上升系统：只需以手抛方式将绳索穿过设备，同时要始终抓住制动侧。CLUTCH 通过了第三方检测和认证。满足 NFPA 1983 (2017 年版) 系绳装置（辅助设备）的冲击力系绳系统要求。并根据 N 341:2012A、EN 12841:2006/C 和 EN 15151-1:2012 类型 8 进行了动态测试。

16. 救援系统系索

以绳索形式系入下降系统：抓住绳索制动侧，将其拉回锚点处，与负载端平行。使用控制手柄匹配主绳速度。如果超过 CLUTCH 的绳索速度或张力突然变化，保护者必须立即放开控制手柄（脱离），同时系索在绳索制动侧，确保制动装置起作用，并在最短的距离内阻止负载。

警告：放开控制手柄时必须紧紧抓住绳索制动侧，以激活系统。

松开绳索：为便于进入绳索，需要将更多注意力放在将绳索推入绳套上，而不是将其拉出。

系带上升系统：只需以手抛方式将绳索穿过设备，同时要始终抓住制动侧。CLUTCH 通过了第三方检测和认证。满足 NFPA 1983 (2017 年版) 系绳装置（辅助设备）的冲击力系绳系统要求。并根据 N 341:2012A、EN 12841:2006/C 和 EN 15151-1:2012 类型 8 进行了动态测试。

17. 牵引

在作业绳索上加装一个恰当的抓绳器和行走滑轮。如有需要，还可以在 CLUTCH 的索环上再加装一个定向滑轮，形成一个简单而坚固的机械优势系统。

18. EN 15151-1 类型 8

系车锁紧器

EN 15151-1:2012 类型 8

具备变摩擦功能的系索装置，可以在攀登和类似活动中发挥系索作用。只能使用直径范围兼容的绳索。特定绳索直径的最大公差不得超过 0.2 mm。绳索直径及其特性可能因用途而有所不同。认证测试以 80 kg 的重物进行测试，使系索保持最小的松弛度。切勿松开绳索。

EN 15151-1:2012/8 (用应急截止元件系车和绳端下降的先导攀登)

CLUTCH 设计按照 EN 15151-1 使用。可用于登山、攀登和攀爬活动。

警告：制动作用取决于绳索直径、光滑度是否变湿和其他因素。高湿度、潮湿和结冰天气也会影响绳索性能。系索

警告：死亡危险。务必始终抓住绳索制动侧。

只能使用符合 EN 892 Ø 10.5-11 mm 标准的动力单绳。

攀爬前几米时务必格外小心。此时存在的危险是：用手身上的最小间隙距离可能不足，避免绳索松脱。锚固点可设在用手身下。在按照 EN 15151-1 使用设备和动力绳期间，只有在连接绳索侧方可承受下降。必须恰当安排锚固点连接，以免阻碍下降。

一只手握住绳索制动侧，另一只手握住攀爬侧。为便于将绳索引入设备，需要更多注意力放在将制动侧推入设备上，而不是拉出攀爬侧。若要停止下落，应抓紧绳索制动侧。

绕绳下降

只能使用符合 EN 892 Ø 10.5-11 mm 标准的动力单绳或符合 EN 1891/A Ø 10.5-11 mm 标准的半静力单绳。完全收起松软的绳索。然后抓住绳索制动侧。降速锁紧器，用控制手柄管控下降速率。

19. 上升

将 CLUTCH 连接在安全带上。控制手柄处于低位位置。为提高效率，应在站稳时通过抓绳器收紧绳索。切勿使抓绳器和 CLUTCH 之间出现松弛。

20. 附加信息

符号名称

(1) 听觉/声音、(2) 负载、(3) 操作/肩带连接、(4) 锁紧器、(5) 在旧版的停工危险、(6) 有安全产品功能或性能的重要信息、(7) 最大速度 (8) 目视检查 (9) 在旧版的事故或受伤危险、(10) 应急

PL

1. OZNACZENIE CZĘŚCI

(A) Znak CE oraz numer organu kontrolującego produkcję tego przyrządu do ochrony indywidualnej. (B) Znak i informacja o jednostce certyfikującej NFPA. (C) Standardowe oznaczenia. (D) Prosimy dokładnie zapoznać się z instrukcją obsługi. (E) Oznaczenie modelu. (F) Indywidualny numer. (G) Częstotliwość kontroli (min. co 12 miesięcy). (H) Specjalna uwaga lub przestroga. (I) Blokada awaryjna. (J) Hak i obciążony koniec liny. (K) Wolny koniec liny. (L) Położenia uchwyty do podnoszenia. (M) Nazwa i dane kontaktowe producenta.

2. ZASTOSOWANIA

W niniejszej instrukcji wyjaśniono sposób prawidłowego użytkowania urządzenia. Opisaną jednak tylko niektóre metody użycia i zastosowania. Symbole ostrzegawcze informują użytkownika o potencjalnym niebezpieczeństwie związanym z użyciem urządzenia, ale nie można wymienić wszystkich jego rodzajów. Aktualizacje i dodatkowe informacje można znaleźć w wydruku cmcpro.com. Użytkownik ponosi odpowiedzialność za przestrzeganie ostrzeżeń i prawidłowe korzystanie z urządzenia. Nieprawidłowe wykorzystanie urządzenia spowoduje dodatkowe niebezpieczeństwo. W razie wątpliwości lub trudności ze zrozumieniem niniejszej instrukcji prosimy o kontakt CMC.

Zastosowania

Opisywane jest urządzenie o wielu zastosowaniach. Nie jest to urządzenie do jednego przeznaczenia.

To urządzenie ochrony indywidualnej jest używane do zabezpieczania osób przed upadkiem w trakcie

pracy i akcji ratowniczych. Opisywano produkt spełnia wymagania zawarte w rozporządzeniu (UE) 2016/425 dot. środków ochrony indywidualnej, jeśli są używane jako urządzenie regulacyjne do liny (EN12841) oraz jako urządzenie hamujące z blokadą wspomagającą ręcznie (EN 15151-1). Jeśli jest używane jako przyrząd wspomagający opuszczanie się w linowych systemach przemieszczania (EN 12841/C), w ograniczonych okolicznościach zapobiega przed upadkami z wysokości. Jeśli jest używane jako urządzenie hamujące z blokadą wspomagającą ręcznie do wspinaczki wysokogórskiej, wspinania się i podobnych czynności (EN 15151-1 Typ 8), chroni użytkownika przed upadkami z wysokości, na przykład podczas asekuracji innej osoby.

Deklaracja zgodności UE jest dostępna w wydruku cmcpro.com.

Urządzenie regulacyjne do liny (EN 12841:2006)

Typ C Przyrząd wspomagający opuszczanie się (EN 341:2011) Typ 2A

Przyrząd asekuracyjny i urządzenie do wspinaczki, zgodnie z EN 15151-1:2012 Typ 8

Przyrząd ratowniczy wspomagający zjazd ANSI Z359.4-2013

Koło pasowe, przyrząd wspomagający zjazd, przyrząd asekuracyjny, zgodnie z NFPA 1983 (wyd. 2017)

Urządzenia nie można obciążać powyżej znamionowego udźwigu ani używać do innego celu niż ten, do którego jest przeznaczone.

Urządzenie to nie musi służyć wyłącznie do użytku osobistego wybranego użytkownika.

Odpowiedzialność

OSTRZEŻENIE: Działania z wykorzystaniem tego urządzenia są z reguły niebezpieczne. Użytkownik ponosi odpowiedzialność za własne bezpieczeństwo, czynniki i decyzje.

Przed rozpoczęciem pracy z urządzeniem należy:

- Zapoznać się z niniejszą instrukcją i ostrzeżeniami.
- Przejść odpowiednie szkolenie z zakresu obsługi urządzenia.
- Zapoznać się z możliwościami i ograniczeniami urządzenia.
- Zrozumieć i zaakceptować powiązane zagrożenia.
- Przygotować plan ratunkowy na wypadek sytuacji awaryjnych, które mogłyby wystąpić podczas korzystania z urządzenia.

• Użytkownicy muszą posiadać ważne zaświadczenie lekarskie, aby pracować na wysokościach. Użytkownicy muszą kontrolować własne bezpieczeństwo i potencjalnie sytuacje awaryjne.

OSTRZEŻENIE: Zawieszenie inercyjne w użyciu może skutkować poważnymi obrażeniami ciała lub śmiercią.

Przed użyciem wymagane jest specjalne szkolenie z zakresu czynności określonych dla zastosowania.

Z opisanego urządzenia może korzystać tylko kompetentna i odpowiedzialna osoba lub osoba będąca pod bezpośrednim nadzorem i kontrolowaną wzrokiem przez kompetentną i odpowiedzialną osobę. Uzyskanie odpowiedniej wiedzy na temat odpowiednich metod i techniki ochrony jest obowiązkiem użytkownika.

Użytkownik odpowiedzialnie ponosi odpowiedzialność za wszystkie rodzaje ryzyka i obowiązki dotyczące szkód materiałowych, obrażeń ciała lub śmierci, które mogą wystąpić w trakcie lub po nieprawidłowym użyciu tego urządzenia w jakikolwiek sposób. Jeśli użytkownik nie będzie, lub okoliczności nie pozwolą mu, ponosić odpowiedzialności lub podjąć takiego ryzyka, nie powinien korzystać z urządzenia.

3. NAZEWNICTWO

- (1) Ruchoma płyta boczna. (2) Zatrask zwalniający płytkę boczną. (3) Prowadnica liny naprzężająca. (4) Wielokrzątek. (5) Ramie obrotowe wielokrzątki. (6) Hamulec cierny. (7) Zaczep. (8) Uchwyt sterowania. (9) Podstawa. (10) Ucho mocujące. (11) Blokady płytki bocznej Gwintowany otwór. (12) Śruba ustalająca płytki bocznej. (13) Położenia uchwytu. A. Zatrzymywanie. B. Gotowość. C. Zwolnienie (zatrask). D. Blokada awaryjna. (14) Ścieżka liny. A. Strona naprężania (obciążenie/hak). B. Strona hamulca. C. Uchwyt hamulca.

4. PUNKTY INSPEKCJI

Pomimo tego, że urządzenie CLUTCH podlega kontroli w ramach procesu zatwierdzania jakości wg normy ISO 9001 firmy CMC, przed użyciem należy je dokładnie sprawdzić. Urządzenie CLUTCH jest produktem o dużej wytrzymałości, ale mimo to wymaga kontroli po każdym użyciu, na wypadek gdyby doszło do jego uszkodzenia. Chciałoby się powiedzieć, że nie przewidziano

zadnego ograniczonego w czasie okresu eksploatacji, firma CMC zaleca jego szczegółową, fachową kontrolę co 12 miesięcy lub częściej (w zależności od bieżących przepisów krajowych i warunków jego wykorzystania). Należy zapisać datę kontroli i jej wyniki w rejestrze urządzenia lub arkuszu kontroli, dostępnym do pobrania z witryny cmcpro.com/ppe-inspection/.

Przed każdym użyciem

- Sprawdzić występowanie i czytelność oznaczeń na produkcie.
- Sprawdzić, czy w urządzeniu nie ma pęknięć, odkształceń, oznak nadmiernej eksploatacji, korozji itp.
- Sprawdzić, czy nie ma zanieczyszczeń lub obcych ciał, które mogłyby zakłócić bądź uniemożliwić normalne działanie (np. żwir, piasek, kamki).
- Przeszukać uchwyt sterowania w całym zakresie ruchu.
- Przeszukać uchwyt sterowania do położenia gotowości i sprawdzić, czy ramie obrotowe wielokrzątki porusza się swobodnie.
- Sprawdzić, czy wielokrzątek jest w dobrym stanie technicznym oraz obraca się swobodnie tylko w stronę przeciwną do ruchu wskazówek zegara.
- Sprawdzić, czy wielokrzątek nie uległ nadmiernej eksploatacji; jeśli wielokrzątek zostanie zużyty do wskazywania eksploatacji (patrz rysunek), należy zaprzestąć korzystania z urządzenia CLUTCH.
- Sprawdzić płytkę boczną pod kątem odkształceń lub nadmiernej luzu; jeśli płytki boczna może przeleżeć przez podstawę (patrz rysunek), należy zaprzestąć korzystania z urządzenia CLUTCH.

W trakcie każdego użycia

- Upewnić się, że wszystkie elementy sprzętu w systemie są prawidłowo względem siebie ustawione. Regularnie monitorować stan techniczny urządzenia i jego połączenia z innymi elementami w systemie. Nie zezwalać na zakłócenie działania urządzenia ani jego elementów (wielokrzątek, uchwyt sterowania itd.). Przechowywać urządzenie z dala od ciał obcych. Aby obniżyć ryzyko swobodnego spadania, należy zadbać o stały nacąg liny między urządzeniem i obciążeniem/hakiem. Ostrzeżenie: sprawność urządzenia może zależeć od stanu liny (zużycie, błoto, wilgoć, łód itd.).

Opisywane urządzenie ma nieskończenie długi okres eksploatacji, ale w wyniku niektórych zastosowań lub wyjątkowych zdarzeń może wymagać wycofania z użycia.

OSTRZEŻENIE: Wyjątkowe zdarzenie może skutkować wycofaniem urządzenia po jednokrotnym użyciu, w zależności od rodzaju i intensywności zastosowania oraz warunków odczucia (trudne warunki, środowisko morskie, ostre krawędzie, skrajne temperatury, substancje chemiczne itd.).

Urządzenie należy wycofać z użycia, jeśli:

- Uległo uszkodzeniu podczas upadku (lub przynajmniej nadanekiem).
- Nie spełnia wymogów kontroli.
- Istnieje wątpliwość co do jego niezawodności.
- Nie jest znana cała jego historia użycia.
- Jeśli urządzenie stanie się nieużyteczne z powodu zmian legislacji przyrządy, norm, metod pracy lub niezgodności z innymi urządzeniami itd.

Należy wówczas zniszczyć wycofane z użycia urządzenie, zapobiegając jego dalszemu użyciu.

PRZENOSZENIE, KONSERWACJA, PRZECHOWYWANIE I TRANSPORT

Na każdym użyciu należy oczyścić i osuszyć urządzenie, aby usunąć z niego wszelkie zanieczyszczenia, pył i odpady. Użyć czystej wody do zmycia zanieczyszczeń lub odpadów. Nie używać mydła ciśnieniowego do mycia urządzenia. Jeśli urządzenie ulegnie zamrożeniu, wysuszyć je na suchym powietrzu w temperaturze od 10°C do 30°C, przechowywać z dala od źródła ciepła.

W trakcie użycia, przenoszenia, przechowywania i transportu urządzenie należy trzymać z dala od kwasów, zasad, rdzy i silnych chemikaliów. Nie wolno narażać urządzenia na działanie płomieni ani wysokich temperatur. Przechowywać urządzenie w suchej, zimnej lokalizacji. Nie przechowywać w miejscach, gdzie urządzenie mogłyby zostać narazone na wilgotne powietrze, szczególnie gdzie przechowywane są metale o różnych właściwościach. Upewnić się, że urządzenie jest chronione przed uderzeniem z zewnątrz oraz zapobiegając bezpośredniemu nasłonięciu przez promienie słoneczne.

NAPRAWA

Wszystkie prace naprawcze powinien przeprowadzać producent. Wszystkie pozostałe prace i modyfikacje uniemożliwiają gwarancję i zwolnią firmę CMC z wszelkiej odpowiedzialności jako producenta.

Uwaga: Jest niezwykle istotne z punktu widzenia bezpieczeństwa użytkownika, aby urządzenie, w przypadku

odspędzają poza kraj pierwotnego przeznaczenia, zostało wysłane wraz z instrukcją obsługi w języku użytkownika końcowego, tak aby na miejscu uprawnić konserwację, naprawę lub okresową kontrolę.

5. ZGODNOŚĆ

Należy sprawdzić, czy urządzenie jest zgodne z innymi elementami systemu w przypadku danego zastosowania (kompatybilne = zapewniające sprawną współpracę).

OSTRZEŻENIE: W przypadku połączenia innych elementów sprzętu z urządzeniem CLUTCH podczas pracy mogłyby wystąpić zakłócenia w jego działaniu i niebezpieczeństwo. Użytkownik ponosi całkowitą odpowiedzialność za niestandardowe wykorzystanie urządzenia lub jego elementów.

Linia

Używać tylko linii syntetycznej o zalecanej średnicy i typie. Wykorzystanie linii o innej średnicy / innego typu zmieni sprawność urządzenia, szczególnie skuteczność hamowania.

OSTRZEŻENIE: Dla wskazanej średnicy linii dostępnych na rynku przewiduje się maks. tolerancje 0-1,2 mm. Niektóre liny mogą być śliskie: nowe liny, liny o mniejszej średnicy, mokre lub zamrażnięte liny. Skuteczność hamowania i łatwość luzowania liny może zależeć od średnicy, budowy, stopnia eksploatacji oraz wykończenia powierzchni liny, a także innych czynników, jak w przypadku liny zamrażniętej, mokrej, zabrudzonej lub zabłoconej itd. W każdym zastosowaniu użytkownik musi się zapoznać ze skutecznością hamowania urządzenia na linie oraz zadbać o jej dobry stan techniczny.

Upewnić się, że po stronie hamującej liny znajduje się węzeł blokujący lub innego rodzaju zakończenie. Urządzenie może się nagrząć w trakcie zjazdu i uszkodzić linę; prosimy zachować ostrożność. Bezpiecznie korzystanie z urządzenia zależy od stanu technicznego liny – uszkodzona linę należy wymienić.

Szelki bezpieczeństwa

• EN 12841/C – użycie: Szelki do pozycji siedzącej lub EN 813 (brzuszny punkt mocowania).

• EN 341/2A – użycie: Pełna uprząż EN 361 (punkty mocostwy lub brzuszny) EN 813 lub szelki ratownicze z certyfikatem EN 1497.

• EN 15151-1/8 – użycie: EN 12277 (lub EN 813 (brzuszny punkt mocowania)).

• ANSI Z359.4 – użycie: Pełna uprząż ANSI Z359.11 (punkty mocostwy lub brzuszny).

Uwaga: Pełna uprząż zabezpieczająca jest jedynym dozwolonym urządzeniem utrzymującym ciało użytkownika w systemie powstrzymywania spadania.

Karabńczyk

Używać tylko karabńczyków z blokadą.

• EN 12841/C – użycie: Karabńczyki EN 362 klasa B.

• EN 341/2A – użycie: Karabńczyki EN 362 klasa B.

• EN 15151-1/8 – użycie: Karabńczyki EN 12275.

• ANSI Z359.4 – użycie: Karabńczyki ANSI Z359.12.

• NFPA 1983 (2017 ED) – użycie: Karabńczyki do użytku ogólnego lub technicznego.

Haki

Haki muszą spełniać wymagania normy EN795, ANSI Z359.4, ANSI Z359.18 lub posiadać odporność powyżej 15 kN. W przypadku wspinaczki wspinaczkowej (EN 15151-1) należy używać haków spełniających wymagania normy EN 959 (haki skalne), EN 568 (haki lodowe), EN 569 (haki ścienne), EN 12270 (liny) lub EN 12276 (koszki ciętne). Niezwykle ważne jest, aby urządzenia i punkty mocowania haków były zawsze prawidłowo rozmieszczone, a praca została zorganizowana w taki sposób, aby ograniczyć ryzyko upadku z wysokości do minimum. Zawsze należy zapewnić odpowiednią wolną przestrzeń, aby uniknąć uderzenia z podłożem lub innymi

przeszkodami na drodze spadania. W przypadku wątpliwości co do zgodności urządzenia z posiadanym sprzętem prosimy o kontakt z CMC.

6. ZASADA DZIAŁANIA

Urządzenie CLUTCH umożliwia przeciągnięcie liny w jednym kierunku, ale tarcie liny na wielokrążku w przeciwną stronę powoduje jego blokadę, obrót i pochwytnie liny między wielokrążkiem i hamulcem ciernym. Trzymając stronę hamującą liny, za pomocą uchwytnia hamulca można aktywować mechanizm hamowania.

7. INSTALOWANIE I UZBRAJANIE

Instalowanie liny

(1) Otworzyć płytkę boczną, aktywując dwukrotnie zatrzask zwalnający płytkę bocznej. (2) Przesunąć uchwyt sterowania do położenia gotowości. (3) Obciążyć linę zgodnie ze schematem na urządzeniu. (4) Zamknąć płytkę boczną i przymocować urządzenie do odpowiedniego punktu mocowania lub haka z łącznikiem blokady.

Używanie haków

Zaleca się użycie dodatkowego karabńczyka w celu poprawienia ergonomii, przekierowania liny i/lub lepszego ustawienia liny w urządzeniu w warunkach ograniczonej przestrzeni lub uzbrajania powyżej użytkownika. Dodatkowy karabńczyk może być także przydatny do zwiększenia tarcia na swobodnym końcu liny, jeśli podnoszone są ładunki o dużej masie.

Blokowanie płytki bocznej i zatrzasku:

O le to konieczne, można zablokować płytkę boczną i mechanizm zatrzasku po zainstalowaniu liny (tj. jeśli urządzenie zsuje do ratownictwa). Zainstalować śrubę ustalającą płytkę bocznej (dostępna na uchwycie) w otwory śruby ustalającej w płycie bocznej. Sprawdzić, czy płytka boczna i zatrzask są zabezpieczone.

8. TEST DZIAŁANIA

Przed każdym użyciem należy sprawdzić, czy linę jest prawidłowo zainstalowana, a urządzenie działa prawidłowo. Urządzenie CLUTCH należy przetestować przed użyciem. Podczas tej próby należy używać zapasowego systemu bezpieczeństwa. (1) Przesunąć uchwyt sterowania do położenia gotowości i szybko pociągnąć za hak/obciążaną stronę liny. W przypadku prawidłowego użbrojenia, urządzenie CLUTCH ulegnie zablokowaniu. (2) Stopniowo zwiększać obciążenie urządzenia (liną napiętą, uchwyt w położeniu gotowości). Mocno chwytając stronę hamującą liny, stopniowo przesuwać uchwyt sterowania do położenia zjazdu, aby przepuścić linę przez urządzenie.

• Zjazd jest możliwy = linę prawidłowo zainstalowano.

• Zjazd nie jest możliwy = sprawdzić instalację liny.

(3) Na skutek zwolnienia uchwytnia sterowania urządzenie CLUTCH powinno się blokować i przetrzymać linę. (4) Przesunąć linę przez urządzenie, tak jak podczas

wiągania. Powinien być słyszalny dźwięk kliknięcia.

OSTRZEŻENIE: NIEBIEZPIECZEŃSTWO ŚMIERCI.

Nie zezwalać na zakłócenie działania urządzenia ani jego elementów (wielokrążka, uchwytnia sterowania itd.). Jakiegokolwiek ograniczenie urządzenia może zakłócić działanie jego funkcji hamującej.

9. MOCOWANIE

UWAGA: Jeśli konieczne jest bezpiecznie przywiązanie liny, zaleca się zabezpieczenie systemu poprzez zawiązanie swobodnego końca liny dookoła strony naprężonej/obciążonej liny z użyciem odpowiedniej metody (patrz schemat). Podczas mocowania zgodnie ze schematem (lub inną metodą wiązania) należy zachować co najmniej 152 mm liny między węzłem z urządzeniem.

10. ŚRODKI OSTROŻNOŚCI

OSTRZEŻENIE: Podczas opuszczania koniec liny powinien przejść nad hamulcem ciernym, asiadającym z zaczepem. Należy unikać umieszczenia końca liny na płycie bocznej lub z tyłu podstawy.

11. EN 12841/C

Opisanie zgodnie z EN 12841:2006/C

Urządzenie CLUTCH jest zgodnym z normą EN 12841 Typ C regulatorem liny używanym do zjazdu po linie roboczej. Urządzenie CLUTCH jest urządzeniem hamującym liny, które umożliwia użytkownikowi ręczne sterowanie prędkością zjazdu oraz zatrzymanie się na linie w dowolnym miejscu poprzez zwolnienie uchwytnia sterowania. Tej samej metody należy używać w przypadku terenu płaskiego i pochyłości. Aby spełnić wymagania normy EN 12841:2006 Typ C, należy użyć

10,5 - 11 mm lin semiatycznych zgodnych z normą EN 1891 Typ A (rdzeń + powłoka). [Uwaga: Test certyfikujący został wykonany na linie Teufelberger Patron 10.5mm i 11 mm.]

Zjazd na linie:

Zjazdem należy sterować, regulując położenie uchwytnia sterowania. Zawsze należy trzymać stronę hamującą liny. Aby zatrzymać zjazd, należy zwolnić uchwyt sterowania. W sytuacji awaryjnej: jeśli uchwyt sterowania zostanie pociągnięty zbyt daleko, urządzenie zacznie hamować, a następnie zablokuje linę. Aby kontynuować zjazd, najpierw należy przywrócić uchwyt sterowania do położenia gotowości. Maksymalna dozwolona prędkość wyznacza funkcja ładunku na urządzeniu. Dla ładunków o masie od 30 kg do 200 kg, prędkość należy utrzymać poniżej 2 m/s. Dla ładunków o masie od 200 kg do 240 kg, prędkość należy utrzymać poniżej 0,5 m/s. Przed rozpoczęciem zjazdu użytkownik powinien umieć oszacować jego prędkość. Prędkość można ocenić, obserwując wzorec na linie przechodzącej przez urządzenie lub obliczając docelowy czas zjazdu dla danej odległości. W przypadku dużego obciążenia i długiego zjazdu zaleca się ograniczyć prędkość do niższej wartości, aby zminimalizować ciepło wytworzone w urządzeniu.

Pozycjonowanie robocze – bezpieczne zatrzymanie: Aby po zatrzymaniu się na linie

w żądanej lokalizacji przejść do trybu pozycjonowania roboczego bez użycia rąk, należy zablokować urządzenie na linie, przesuwając uchwyt do położenia gotowości lub zatrzymać. Aby oblokować urządzenie i kontynuować zjazd, należy mocno chwycić stronę hamującą liny i stopniowo przesuwać uchwyt sterowania do położenia zwolnienia.

UWAGA: Główną funkcją urządzenia regulującego linę typu C jest przesuwanie użytkownika wzdłuż liny roboczej. Lontz regulowanych zgodnych z normą EN 12841 nie wolno używać do systemów powstrzymywania spadania. Połączenie powinno mieć maksymalną długość 110 mm. Linę z hakiem obciążoną pełną masą ciała użytkownika jest traktowana jako linę roboczą. Należy użyć zapasowego urządzenia typu A połączonego z liną zabezpieczającą. Upewnić się, że system zapasowy nigdy nie zostanie umieszczony na linie roboczej. Przeciążenie lub dynamiczne obciążenie może

uszkodzić linę z hakiem. Przymocować urządzenie wspomagające zjazd bezpośrednio do szelki bezpieczeństwa za pomocą karabńczyka z blokadą zgodnego z EN 362. Nigdy nie używać smyczy ani przedłużających jakiegokolwiek rodzaju w celu połączenia urządzenia wspomagającego zjazd z szelkami. Wszelkiego rodzaju elementy związane z urządzeniem wspomagającym zjazd muszą spełniać wymagania obowiązujących norm. Liny z hakiem należy mocować do punktów mocowania powyżej użytkownika, a waskielkę liny z hakiem między użytkownikami i tymi punktami należy unikać.

Urządzenia nie poddano testom opisanym w normie EN 12841/C 3.5.6, odporności na olej ani odporności na pył (5.3.7). Należy zachować ostrożność, jeśli urządzenie będzie używane w warunkach występowania oleju lub pyłu.

12. EN 341/2A

Informacje dotyczące normy EN 341:2011/2A

OSTRZEŻENIE: TYLKO DO UŻYTKU W

RATOWNICTWIE.

• Urządzenie wspomagające zjazd powinno być używane tylko przez osobę przeszkoloną w jego obsłudze, zgodnie z procedurami awaryjnymi.

• Zawsze należy utrzymywać mocny chwyt strony hamującej liny. Nie wolno tracić kontroli podczas zjazdu; utracona kontrola może być trudna do odzyskania.

• Połączenie urządzenia zjazdowego z punktem kotwiącym powinno być wykonane tak, aby nie utrudniało zjazdu.

• Należy unikać luzu liny między użytkownikami i punktem mocowania.

• Zawsze zawiązywać węzeł blokujący na końcu liny, aby umożliwić bezpieczne zatrzymanie na dole.

• Urządzenie może się przegrzać w trakcie zjazdu, uszkadzając linę.

• Zjazd należy wykonywać z umiarkowaną prędkością (<2 m/s).

• Sprzęt pozostawiony na miejscu należy chronić przed warunkami atmosferycznymi.

Dane certyfikacji urządzenia CLUTCH z liną Teufelberger Patron 10.5 mm oraz liną Teufelberger Patron 11 mm:

• Masa zjazdu m: 30-230 kg Ø lina 10.5 mm

• Masa dla zjazdu (m): 30 – 240 kg Ø lina 11 mm

- Wysokość zjazdu (h): maks. 200 m
- Prędkość zjazdu (V): maks. 2 m/s
- Temperatura robocza (T): -30/+60°C.
- Liczba zjazdów dla 30 kg i 200 m: n = 127 (maks.)
- Liczba zjazdów dla 240 kg i 200 m: n = 16 (maks.)
- W = 9,81 m x m x n x n.

Opuszczanie/zjazd: Mocno chwycić hamującą stronę i słopniowo ciągnąć za uchwył sterowania, aby dostosować prędkość zjazdu. Aby zatrzymać zjazd, należy zwolnić uchwył sterowania.

13. ANSI Z359.4

Informacje dotyczące normy ANSI Z359.4-2013

Maks. wysokość zjazdu: 200 m.

Liczba zjazdów: 2.

Udźwig: 132 – 310 lbs. (60-141 kg).

Urządzenie wielokrotnego użyciu.

Udźwig statycznej liny pliczonej 0'11 mm.

Instrukcje obsługi należy przekazać ratownikowi korzystającemu z urządzenia. Należy przestrzegać instrukcji obsługi dla każdego urządzenia używanego w połączeniu z tym produktem. Kontrole produktu należy przeprowadzać zgodnie z instrukcją obsługi producenta i arkusza kontroli. Haki muszą mieć wystarczający udźwig, aby utrzymać statyczny ładunek o ciężarze co najmniej 13,8 kN lub pięciokrotnie większej masie niż ładunek umieszczony na systemie. Haki używane w trakcie akcji ratunkowej do ochrony przed upadkiem muszą spełniać wymagania normy ANSI Z359.1. Połączenia z hakami należy wykonać w taki sposób, aby uniknąć przypadkowego ruchu systemu w trakcie akcji ratunkowej. Połączenie urządzenia z hakiem lub użytkownikiem można wykonać z użyciem karabinicyzki ANSI Z359.12. Połączenie liny z osobą lub hakiem powinno być wykonane za pomocą przeplatanego węzła ósemkowego. Wykonaj próbę na wytrzymałość połączenia przed użyciem pełnego obciążenia. Na potrzeby akcji ratunkowej patrz ANSI Z359.4 oraz Z359.5. Plan ratunkowy: użytkownik musi dysponować planem ratunkowym i środkami jego szybkiego wdrożenia na wypadek trudności napotkanych podczas korzystania z urządzenia. Ostrzeżenie: gdy używany jest wiele urządzeń, należy się upewnić, że są kompatybilne ze sobą. Mogąby wystąpić niebezpieczna sytuacja, w której lina/ funkcja bezpieczeństwa elementu systemu zostałaby zakłócona przez podobną funkcję innego elementu. Należy zachować czujność, pracując w pobliżu źródła prądu elektrycznego, ruchomych maszyn, ostrych krawędzi

lub zroszkłoch powierzchni, a także w warunkach, gdzie występują zagrożenia chemiczne lub skrajne temperatury. Energia całkowita zjazdu jest równa iloczynowi długości zjazdu, masy ładunku, przyspieszenia grawitacyjnego i liczby kolejnych zjazdów. Nieprawidłowe wykorzystanie urządzenia spowoduje dodatkowe niebezpieczeństwo.

Opuszczanie/zjazd: Mocno chwycić hamującą stronę liny i słopniowo ciągnąć za uchwył sterowania, aby dostosować prędkość opadania. Aby zatrzymać opadanie, należy zwolnić uchwył sterowania.

14. DUŻE OBCIĄŻENIE / TYLKO DLA SPECJALISTÓW

W przypadku użytkowników odpowiednio przeszkolonych w urządzeniu CLUTCH można używać z maks. ładunkiem 272 kg. Działania te są dozwolone tylko w przypadku akcji

ratunkowych z udziałem specjalnie wykwalifikowanych ratowników. W przypadku ładunków o dużej masie należy bezwzględnie unikać nagłego obciążenia liny. W takich

sytuacjach użytkownicy powinni zachować ostrożność, zawsze trzymając mocno stronę hamującą liny.

Duże obciążenie – tylko dla specjalistów: zjazd/opuszczanie

Urządzenia CLUTCH można używać do opadania i opuszczania ładunków o maks. masie 272 kg. Podczas opuszczania ciężkich ładunków należy zachować prędkość poniżej 0,5 m/s. Można także użyć dodatkowego karabinicyzki na swobodnym końcu liny, aby zwiększyć tarcia. Jeśli opuszczane są ładunki o dużej masie z miejsca położonego powyżej użytkownika, zaleca się użycie dodatkowego karabinicyzki.

Duże obciążenie – tylko dla specjalistów: asekurowanie

Urządzenia CLUTCH można używać do asekurowania

ładunków o maks. masie 272 kg. Podczas asekurowania ciężkich ładunków zaleca się ograniczenie luzu w systemie.

15. NFPA 1983 (2017 ED)

OSTRZEŻENIE

• NIEPRAWIDŁOWO UŻYWANIE TEGO URZĄDZENIA MOŻE SKUTKOWAĆ POWAŻNYMI OBRAŻENIAMI CIAŁA LUB ŚMIERCIĄ.

• TŁO URZĄDZENIE ZOSTAŁO OPRACOWANE I WYPRODUKOWANE DO UŻYCIA WYŁĄCZNIE PRZEZ SPECJALISTÓW.

• NIE NALEŻY KORZYSTAĆ Z TEGO URZĄDZENIA BEZ WŁAZNIEJSZEGO PRZESKOŁENIA.

• PRZED UŻYCIEM NALEŻY DOKŁADNIE ZAPOZNAĆ SIĘ ZE WSZYSTKIMI ETYKIETAMI I INSTRUKCJAMI.

• OBSŁUGA, KONTROLA I NAPRAWA DOZWOLONE TYLKO WEDŁUG INSTRUKCJI PRODUCENTA.

• NIE WOLNO ZMIENIĆ ANI MODYFIKOWAĆ URZĄDZENIA W JAKIKOLWIEK SPOŚÓB.

INFORMACJE O UŻYTKOWNIKU

Informacje o użytkowniku należy przekazać użytkownikowi produktu. Zgodnie z normą NFPA 1983, zaleca się oddzielenie informacji o użytkowniku od urządzenia i zachowanie informacji w rekordzie stałym. Zgodnie z normą zaleca się również wykonanie kopii informacji o użytkowniku do przechowania z urządzeniem, a także ich wykorzystanie przed każdym użyciem urządzenia i po jego zakończeniu. Dodatkowe informacje o sprzęcie ratunkowym można znaleźć w dokumentach NFPA 1500, Standard on Fire Department Occupational Safety and Health Programs oraz NFPA 1983, Standard on Life Safety Rope and Equipment for Emergency Services.

16. ASEKUROWANIE SYSTEMU RATOWNICZEGO

Asekurowanie w systemie opuszczania z naprężoną lina: mocno chwycić stronę hamującą liny i przysunąć ją do haka, równoległe do końca obciążonego. Użyć uchwył sterowania do wyrownania z prędkością liny odcinka. Jeśli nastąpi nagła zmiana w prędkości lub naprężeniu liny przechodzącej przez urządzenie CLUTCH, użytkownik musi natychmiast zwolnić uchwył sterowania (odłączyć), utrzymując mocny chwyt na stronie hamującej liny, aby zapewnić aktywację mechanizmu hamowania i powstrzymać ładunek przed upadkiem na jak najkrótszym odcinku.

OSTRZEŻENIE: NALEŻY ZWOLNIĆ UCHWYŁ STEROWANIA, UTRZYMUJĄC MOCNY CHWYT NA STRONIE HAMUJĄCEJ LINY, ABY ZAPEWNIĆ ASEKURACJĘ!

Asekurowanie z poluzowaną liną: Aby ułatwić podanie liny, należy skupić więcej uwagi na wpychnięciu jej do urządzenia zamiast wyciągnięcia. Aby zapewnić asekurowanie w systemie podnoszenia: Wsłuchiwać przeciągając linę przez urządzenie, nieustannie trzymając mocno stronę hamującą. Urządzenie CLUTCH zostało przelewowane przez niezależne podmioty i uzyskało certyfikat za zgodność z wymaganiami NFPA 1983 (2017 ED) dotyczącymi siły uderzenia i rozszerzenia systemu dla przyrządu asekuracyjnego (spręż. pomocniczy) oraz przeszło próby dynamiczne wg norm EN 341:2011/ZA, EN 12841:2006/C i EN 15151-1:2012 Typ 8.

17. WCIĄGANIE

Dość odpowiedni chwyt liny i kolo pasowe do liny roboczej, a w razie potrzeby drugie kolo pasowe do zmiany kierunku do zaczepu urządzenia CLUTCH, aby stworzyć prost lub złożony układ mechaniczny.

18. EN 15151-1 TYP 8

Asekurowanie prowadzącego wspinaczkę

EN 15151-1: 2012 Typ 8

Przyrząd asekuracyjny o zmiennym współczynnicy tarcia do asekurowania użytkownika we wspinaczkę i podobnych czynnościach. Należy korzystać tylko z lin o średnicy

wskazanej jako kompatybilna. Dla wskazanej średnicy lin przewidyuje się maks. tolerancję 0,2 mm. Średnica i wadliwość liny mogą się różnić w zależności od zastosowania. Testy certyfikujące są przeprowadzane z

ładunkiem o masie 80 kg. Należy zachować minimalny luz w systemie. Nigdy nie wypuszczaj końca liny.

Asekurowanie prowadzącego wspinaczkę i zjazd na linie z blokadą awaryjną EN 15151-1:2012/8

Urządzenie CLUTCH, wykorzystywane w zgodzie z normą EN 15151-1, jest przeznaczone do wspinaczki wysokogórskiej, wspinania się i podobnych czynności.

OSTRZEŻENIE: SKUTEKNOŚĆ HAMOWANIA ZALEŻY OD ŚREDNICY I POŚLUGUJĄCY LINY, TEGO CZY JESTY KOSYMI I INNYCH CZYNNIKÓW. WARUNKI WYSOKIEJ WILGOTNOŚCI LUB NISKIEJ TEMPERATURY (OBDOLENIE) MOGĄ TAKŻE WPLYWAĆ NA DZIAŁANIE LINY.

Asekurowanie

OSTRZEŻENIE: NIEBEZPIECZEŃSTWO ŚMIERCI ZAWSZE NALEŻY MOCNO TRZYMAĆ STRONĘ HAMUJĄCĄ LINY.

Używać tylko pojedynczej liny dynamicznej zgodnej z EN 892 0'10,5-11 mm.

Zachować szczególną ostrożność na pierwszym etapie wspinaczki (kilka metrów), istnieje ryzyko, że minimalna przestrzeń pod użytkownikami mogłaby nie zapewniać wystarczającego bezpieczeństwa. Unikać poluzowania liny. Jeśli zakotwiczenie liny znajduje się pod użytkownikiem, zabezpiecz go przed upadkiem podczas wspinania

się pod warunkiem prawidłowego (patrz norma EN 15151-1) użycia urządzenia z linami dynamicznymi. Połączenie z punktem zakotwiczenia należy wykonać w taki sposób,

aby nie zakłócał zjazdu.

Przytrzymać stronę hamującą liny jedną ręką, a w drugiej trzymać stronę wspinania. Aby ułatwić przepuszczenie liny przez urządzenie, należy skupić więcej uwagi na wpychnięciu strony hamującej do urządzenia niż wyciągnięciu strony wspinania. Aby powstrzymać spadanie, należy mocno chwycić stronę hamującą liny.

Zjazd na linie

Używać tylko pojedynczej liny dynamicznej zgodnej z EN 892 0'10,5-11 mm lub liny semistatycznej zgodnej z EN 1891/A'0'10,5-11 mm. Należy napiąć linę, a następnie mocno chwycić jej stronę hamującą. Obniżyć prowadzącego wspinaczkę za pomocą uchwył sterowania, aby kontrolować prędkość zjazdu.

19. WSPINACZKA

Przymocować urządzenie CLUTCH do szelek bezpieczeństwa, używając uchwył sterowania w położeniu gotowości. Dla uzyskania większej wydajności należy napiąć linę, stając ją chwyłając. Nigdy nie pozwalaj na pozostanie luzu między chwytem liny i urządzeniem CLUTCH.

20. DODATKOWE INFORMACJE

Nazewnictwo symboli

- (1) Słyszalny i dźwięk. (2) Ładunek. (3) Połączenie hak i szelki bezpieczeństwa. (4) Prowadzący wspinaczkę. (5) Bezpłodnie ryzyko obrażeń ciała lub śmierci. (6) Ważne informacje o działaniu lub sprawności produktu. (7) Prędkość maksymalna. (8) Kontrola mierzowa. (9) Bezpłodnie ryzyko wypadku lub obrażeń ciała. (10) Blokada awaryjna.

JP

1. トレーサビリティおよびマーキング

(A) この個人用保護具の製造を管理する機関のCEマーク及び製造番号個人用保護具 (PPE) (B) マークおよびNFPAに関する情報認証機関 (C) 規格マーク (D) 使用に関する指示を注意深くお読みください。 (E) 型式の識別 (F) 個体番号 (G) 点検周期 (最低12ヶ月) (H) 重要事項および注意事項 (I) アンチバニックストッパー (J) アンチバニックストッパー (K) ラウンジングエンド (L) ハンドル位置 (M) 製造者名および連絡先情報

2. 使用する分野

ここでは、機器の正しい使用方法について説明します

が、記載されているは、特定のテクニックおよび使用法に関連してきます。警告シールドは、あなたがこの機器を使用するときに関係してきている潜在的危険について知らせるものですが、それらすべてについて記述することは不可能です。cmcpro.comを参照し、追加的な情報や更新情報を入手するようしてください。あなたは、危険警報に従ってください。および本機器を正しく使用する責任を負っています。本機器の誤った使用により、何らかの危害が発生することになります。これらの説明に関して疑問がある場合、または理解が困難な場合はCMCまでお問い合わせください。

使用する分野

本機器はマルチパスデバイスであり、単一の使用目的に限られるものではありません。

業務および救助活動において落下防止機器として使用する個人用保護具（PPE）です。本製品はタイプCのロープ調節装置（EN12841）及び自動ロック式制御デバイス（EN15151-1）として使用する場合にのみ、個人用保護具に関する規定（EU）2016/425に適合します。ロープアシストシステムで、作業ライフラインセクターとして使用される場合（EN 12841/C）、本デバイスは高所からの落下を制限付きで防止します。登山、クライミング及びそれに隣接する活動（EN15151-1タイプB）において、手動補助ロックを付した補助装置として使用される場合、本デバイスはピレックス®に使用が高所から転落しないようユーザーを保護します。cmcpro.comでEN12841/2006に準拠するロープ調節デバイス

EN 341:2011に準拠するタイプC救命用ディセンドータータイプA

EN15151-1:2012 タイプBに準拠するピレックスおよびラッセルデバイス

ANSI Z359.4-2013に準拠する救命用ディセンドーターブルー-ディセンドーター、ピレックスについてはNFPA 1983 (2017 ED)

本デバイスに定格強度を超える負荷をかけたたり、設計目的以外の使用を想定してはなりません。

本機器は個人用管理アイテムである必要はありません。

責任

警告：本製品を使用する活動には潜在的な危険があります。自分の行動や決定、および安全に対し、あなた自身が責任を負わなければなりません。

このデバイスを使用する前に、以下の点を実施してください。

- 本マニュアルの指示および警告を読み、理解する。
- 適切に使用できるように具体的なトレーニングを受ける。
- このデバイスの性能と限界についてよく把握する。
- 関係するリスクについて理解および了解する。
- 本デバイスの使用に発生する可能性のある、緊急事態に対処する救助計画を有している。
- ユーザーは高所での活動に対し、医学的に適合している必要がある。ユーザーは自分自身の安全および発生する可能性がある危険も制御する能力を備えている必要がある。

警告：ハネネスを使用する活動にアンカーを装着すると、本製品または死に至る可能性があります。使用を開始する前に、使用分野で定義される活動に特化したトレーニングを受けるとは非常に重要です。本機器は過剰な責任を有する人、またはそうした人の直接かつ視覚的な監督下でのみ使用されなければなりません。適切な技術に関する専門的知識と保護のための技法を習得することは、あなた自身の安全です。いかなる方法であっても本装置を誤って使用した場合またはその後に発生する可能性があるすべての損傷、傷害または死に責任を負うのは、あなた自身がすべてのリスクと責任を負うものですが、その責任やリスクを負うことができない、または自立しない場合には、本機器を使用しないでください。

3. 各部の名称

- (1) 可動サイドプレート(2) サイドプレート・リリース用ラッチ(3) テンション・ロープガイド(4) シープ(5) シープ・スライディングアーム(6) フリクション・シュー(7) ベアリング
- (8) コントロール・ハンドル(9) シャーシ(10) カラビナホルム(11) サイドプレート・ロックアウト(12) サイドプレート・ロック用スプリング(13) ハンドルの各部分(14) A. 停止 B. 責任バリエーション C. レンズ D. アンチパニック(14) ロープA. テンション制御(負荷/アンカー) B. 制御 C. ブレーキ

4. 点検、確認事項

CLUTCHはCMCのISO9001認証を受けた品質管理プロセスで管理されていますが、実際の使用を開始する前に、徹底的な検査を実施することが必要です。CLUTCHに堅

牢な製品ではありますが、毎回の使用後には損傷が起きているかどうかを検査してください。CLUTCHには使用済みのもの明確な寿命は設定されていませんが、CMCは少なくとも12ヶ月に一度、資格ある人物による詳細な検査を実施することを推奨しています(お住まいの国の現在の規制およびあなたの使用状況に基づきます)。検査を実施した付、結果、検査ログまたはcmcpro.com(ppe-inspector)にある機器フォームに記録してください。

毎回の使用の前に

- 製品マスキングの有無、およびそれが判読できるかどうかを確認します。

• デバイスに亀裂、変形、過度の磨耗、腐食がないかを確認します。

• 正常な動作に影響を与えたり、妨げたような汚れや異物がなくを確認します(例：粗砂、砂、小石など)。

• コントロール・ハンドルを可動域全体で動かします。

• コントロール・ハンドルをスタンバイ位置に動かして、シープ・スライディングアームが自由に動かせられることを確認します。

• シープの状態が良好であること、また時計方向にだけ自由に動かせられることを確認します。

• シープに磨耗がないかを確認します；シープが磨耗インジケータ(図を参照)がすべて見えるまで磨耗した時点で、CLUTCHの使用を停止してください。

• サイドプレートが変形していないか、遊びが大きい過ぎないかを確認します；サイドプレートがフィッシャーの穴を通過できる状態になった場合(図を参照)、CLUTCHの使用を停止してください。

毎回の使用中

システム内にあるすべての機器が、相互に対して正しく配置されていることを確認します。デバイスとシステム内の他の機器とデバイスとの接続状態を定期的に監視します。デバイスやその部品（シープ、コントロール・ハンドル等）の動作を妨げるものが一切ないように注意します。デバイスに異物が入らなないようにします。フューラルのリスクを減少させるため、デバイスとシープ/ロープの間にフィッシャー(なる)が接触しないようにします。警告：ロープの状態(摩擦、泥、水分、糸など)によって性能が左右されることがあります。

本機器には使用寿命はありませんが、使用方法や使用例の注意事項があった場合には、以降の使用を停止する必要があります。

警告：使用方法の種類および強度、また使用した環境(過熱な環境、海洋環境、鋭いエッジ、極端な温度、化学製品など)にさらされることなど)によって、例外的に一度の使用でのデバイスの以降の使用を停止することがあります。

次のような場合には、以降のデバイスの使用を停止してください。

- 大規模な落下をした(または大きな負荷にさらされた)場合。
- 検査で不適合とされた場合。
- 程度に関わらず、その信頼性に関して疑いがある場合。
- 過去の使用履歴について不明点がある場合。
- 法令、規格、または変更によって廃止される、または他の機器と互換しなくなったこと。
- 使用を停止した機器は、今後使用されることがないよう、破壊してください。

携帯、メンテナンス、保管および運搬

本機器の使用後は、ほこり、砂、または水分を含みに拭き取り、乾燥させます。清潔な水を使用するすべてのほこりや砂を含み洗い落とします。デバイスの溝に圧力洗浄機を使用しないでください。デバイスが濡れた場合は、熱源に直接さらさないようにしながら、10°Cから30°Cの温暖環境で乾燥させるようにします。使用：乾燥、保管、また運搬中は、酸、アルカリ、錆や腐蝕性化学物質や本機器から遠ざかるようにします。本機器を高温にさらさないようにしてください。乾燥させ、きれいな環境に保管します。水分を含んだ空気中にさらされる環境、特に異種金属が置かれる環境では、本機器をそれと一緒保管しないでください。外部からの観察や直射日光から保護した状態で本機器を保管してください。

修理

すべての修理作業は製造者によって行われなければなりません。改修や修正がそれ以外で実施された場合、保証は無効になり、製造者としてのCMCの製造者責任および義務はすべて消滅します。

注記：本製品が元の仕向地の国で再販売される場合、再販売者はユーザーの安全のために、本製品の使用方法、メンテナンス、定期検査及び修理に関する説明を、本製品が使用される国の言語で提供しなければなりません。

5. 適合性

本デバイスが使用するアプリケーションのシステムへの

の要素(例えば各機器と一緒に使用した場合の良好な適合性)と適合することを確認します。警告：CLUTCHは他の機器との組み合わせて使用している時には、危険が生じたり、十分に機能が発揮できなくなる可能性があります。本デバイスまたはその構成部品の標準的な使用を越えたような場合でも、ユーザーがその責任を負わなければなりません。

ロープ

推奨径のもの、およびカンマコントロールロープのみを使用してください。他の径やタイプのロープを使用すると、デバイスの性能、特に制動効果を変化させてしまいます。

警告：市販されているロープの公称直径は、+/-0.2mmまでの公差が生じることがあります。新品のロープ、直径の小さな古いロープ、濡れているロープや凍結したロープなどは測りやすくなる場合があります。制動効果や摩擦(たまたま)を減らし、泥、水、糸、汚れた糸の変化する要素に加えて、ロープの径、構造、損傷、表面加工等により変化する。ユーザーは、毎回の使用において、ロープに損傷のある制動効果よく把握し、ロープが良好な状態にあることを確認してください。制動ロープの終端は、ストッパットまたはその他の末端処理を行うようしてください。本デバイスでは降時発生無し、ロープを破断させることがありません。制動が必要で、本デバイスが安全に使用できるかどうかを注意する必要があります。状態にさらされる。ロープが使用されている場合は必ず別のロープと交換してください。

ハネネス

• EN 12841/C 使用：シットハーネスまたはEN 813 (腰部アタッチメントポイント)

• EN 341/2A 使用：EN 361フルボディ、ハネネス (胸部または腰部ポイント) - EN 813、またはEN 1497認証を受けたレスキューハネネス

• EN 15151-1/B 使用：EN 12277および/またはEN 813 (腰部アタッチメントポイント)

• ANSI Z359.4 使用：ANSI Z359.11フルボディ、ハネネス (胸部または腰部ポイント)

注記：フルボディ、ハネネスは、落下防止システムで使用する唯一の使用が許容されている身体保持装置です。カラビナ

ロック機構付きのクローのあるカラビナのみを使用してください。

• EN 12841/C 使用：EN 362クラスBカラビナ

• EN 341/2A 使用：EN 362クラスBカラビナ

• EN 15151-1/B 使用：EN 12275カラビナ

• ANSI Z359.4 使用：ANSI Z359.12カラビナ

• NFPA 1983 (2017 ED) 使用：技術的または一般的用途のカラビナ

アンカー

アンカーは、EN795、ANSI Z359.4、ANSI Z359.18の各規格を誇り、またはISO1181以上の強度を有している必要があります。登山用 (EN 15151) には、EN 959 (ロックアンカー)、EN 568 (アシスタントアンカー)、EN 569 (ヒドン)、EN 12270 (ショック)、またはEN 12276 (標準アンカー) を使用します。デバイス、およびアンカーポイントが常に正確に配置されていること、また、高所からの落下の危険を最小限にするため、締結の作業を実施することが重要です。フューラルの間に溝、地面やその他の降着物と衝突を避けるための十分な空間を確保してください。あなたの機器の適合性について不明点がある場合はお問い合わせください。

6. 作動原理

CLUTCHは、ロープを方向に引くことができるようになっていますが、シープ上のロープの摩擦が反対方向に働くことでシープがロックして戻し、シープとフリクション・シューの間にロープをとらます。ロープの制動効果を持続すること、制動機構の係合を補助することができます。

7. 取付け/ロープの装着

ロープの取付け

- (1) サイドプレート・リリース用ラッチを2回動かして、サイドプレートを閉じます。(2) コントロール・ハンドルをスタンバイ位置まで動かします。(3) デバイスに表示されている図に従って、ロープを取り付けます。(4) サイドプレートを閉じ、ロック用スプリングがデバイスを適切な取付け位置またはアンカーに固定します。

アンカーでの使用方法

人間工学・ロープの向きの変更、および/またはロープと装置の互換合わせの改善のため、クリアランスが狭いアンカーポイントで10センチする場合には、カラビナを追加することを推奨します。追加のカラビナは、荷重がかかるためロープの自由端の摩擦を増やることができるとは限りません。

サイドプレートとラッチをロックする

必要な場合、ロープの取り付け方（つまりレスキューキックとして使用される場合）に、サイドプレートとタッチ機構をロックすることができます。サイドプレート保持用スクリュー（ハンドルに収納されています）を、サイドプレートにあるサイドプレート・ロックアウト・スクリューホールに取り付けます。サイドプレートとタッチが固定されたことを確認します。

8. 機能テスト

毎回の使用前に、ロープが正しく取り付けられているか、またデバイスがロックに作動するかどうかを確認します。使用を開始する前に、CLUTCHに適切にロックが装着されている必要があります。このテストを行うときには、常にバックアップの安全システムを使用するようにしてください。(1) コントロール・ハンドルをスタンプ位置まで動かし、アンカー・ロープの荷重側に対して素早く引っぱることを加えます。(2) 装置方法が正しい場合はCLUTCHはロックします。(3) 段階的にデバイスに荷重をかける（ロープをびんごり張り・ハンドルはスタンプ位置）(4) ロープの制動側がかりつきかながら、コントロール・ハンドルを徐々に下降位置まで動かし、ロープがデバイスを通過するようにします。

- ・下降可能 = ロープが正しく取り付けられている。
- ・下降不可能 = ロープの取り付け確認が必要。

(3) コントロール・ハンドルをリリースすると、CLUTCHはロックしてロープを保持しますが、(4) デバイスを引くようにしてロープを通します。ただしこの音がはっきり聞こえます。

警告：死亡の危険。

本デバイスまたはその構成部品

（サイドプレート・コントロール・ハンドルなど）の操作に干渉するものが無いようにしてください。デバイスにかかるいかなる荷重もブレーキの機能を弱めたり無効にしたりする可能性があります。

9. 固定

注記：確実なタイオフが必要な場合は、ロープの荷重/張力側のロープの自由端を適切なタイオフ方法（図を参照して）縛り、システムを固定することを推奨します。固定する場合は、（または他のタイオフ方法すべてにおいて）図で推奨されているように、結び目とデバイスの間に最低6インチ（152 mm）の距離を維持する必要があります。

10. 使用にあたっての注意

警告：ロープを下げるときは、ロープのテールが、ベケットに隣接するフリクション・シューを通過する必要があります。テールがサイドプレートの上やシャーシの背面に来ることないようにしてください。

11. EN 12841/C

EN 12841:2006/C 下降

CLUTCHは、作業ラインを下降させるために使用されるEN12841タイプCのロープ調節器です。CLUTCHは、ユーザーが手動で降下速度を制御し、またコントロール・ハンドルをリリースすることで、ロープの上の任意の場所で停止できる制動装置です。傾斜した地形や水平な地形にも同じ方法を使用します。EN12841:2006/C規格に準拠する最大、10.5-11mm EN1891タイプのAセクタックタイプC（コアシステム）を使用します。【図説のための試験は、Teufelberger Patron社にて10.5mmと11mmのロープを使用して行なわれました。】

下降：コントロール・ハンドルのポジションを変えながら降下をコントロールします。常に制動側のロープを保持するようにします。下降を停止するにはコントロール・ハンドルをリリースします。バネ付きの起点の場合は、コントロール・ハンドルを引く張りがすぎるとデバイスがブレーキをかけ、ロープがロックされます。下降を続けるには、またコントロール・ハンドルをスタンプ位置にリセットします。最大許容荷重は、デバイスにかかる荷重と相称しています。30kgから200kgの間の荷重がある場合、速度を2m/sまで制限します。200kgから240kgの間の荷重がある場合、速度を0.5m/sまで制限します。ユーザーは下降する前/自分下降する速度を見極めることができなければなりません。速度と、デバイスを通過するロープにある凹凸模様を観察することによって判定できます。あるいは、分かっていない距離を越えて下降時間を割り出すことも可能です。荷重の大きなものを長距離吊り下して下降させる場合、デバイスに属する荷重を最大限に受けるために低い速度に制限するように推奨します。

作業位置決め・確実な停止：目的位置で停止した後、両手を空手に使うことができます。ハンドルはスタンプ位置または停止位置に動かしてデバイスをロープ上よりロックします。デバイスのロックを解除して下降を続ける

には、ロープの制動側をしかりと把持し、コントロール・ハンドルをリリース位置まで徐々に動かします。作業：タイプCのロープ調節デバイスのおもな機能は、重要アークに沿って進むことです。EN 12841ロープ調節器は落下防止システム内では使用しないでください。接続部の最大長は10mmとします。ユーザーの全重量を荷重したアンカーロープが作業ラインになります。安全ラインに接続された、タイプAのバックアップデバイスを使用する必要があります。バックアップシステムが作業ラインに当ててからならないようにしてください。過負荷または過剰の荷重によりアンカーロープが損傷を受ける可能性があります。EN 362のロープ機構付カラビナを使用し、アイゼンダーをハーネスに直接取り付けてください。ハーネスにアイゼンダーを接続するとき、いかなるタイプのランナーやエクステンションを使用しないでください。アイゼンダーと組み合わせる場合はすべて最新の規格に準拠していない場合があります。アンカー・ポイントのユーザーより上のアンカーポイントに取り付け、ユーザーとアンカーの間のアンカーラインには、決してスラック（たるみ）が生じないようにしてください。

本デバイス（EN 12841/C 5.3.6の油、または5.3.7のほこり）に対する前記検査は実施されています。油やほこりのある場所で使用する場合は十分に注意してください。

12. EN 341/2A

EN 341:2012/A規格情報

警告：レスキューでの使用に限りです。

アイゼンダー・デバイスは、明確な緊急時の手順に従って使用できる能力を持つのみで使用できます。

・制動側のロープは常にしかりと把持した状態を保ってください。降下中にコントロールを失わないようにしてください。一度コントロールを失うとそれを取り戻すのが困難な場合があります。

・アイゼンダー・デバイスはアンカーポイントの接続は、下降の妨げにならないようにしなければなりません。

・ユーザーとアンカーポイントの間には決してスラック（たるみ）が生じないようにしてください。

・ライン距離には常にストッパーと結び、終端処理を実施するようにします。

・本デバイスは下降中に過熱し、破損することがあります。

・常に程よい速度で下降するようにしてください。（<2 m/s）

・機器の保管時は風雨などにさらされないよう保護してください。

Teufelberger Patron 10.5 mmロープ：および

Teufelberger Patron 11 mmロープ使用時のCLUTCH

認証データ：

・下降重量 m: 20-230 kg Ø 10.5 mm ロープ

・下降重量 m: 30 - 240 kg Ø 11 mm ロープ

・下降高度 h: 200 m 最大

・下降速度 V: 2 m/s 最大

・使用時の温度 T: -30/+60°C

荷重 30 kg、200 m の下降回数 n = 最大127回

荷重 240 kg、200 m の下降回数 n = 最大16回

W = 9.81 x m x h x n

ローリング時/降下する時：制動側のロープをしかりと把持し、コントロール・ハンドルを徐々に動かしながら降下速度を調整します。停止するにはコントロール・ハンドルを離します。

13. ANSI Z359.4-2013

ANSI Z359.4-2013 規格情報

最大下降高: 203 米

下降回数: 2

容許質量: 132 - 310 lbs. (60-141 kg)

多目的使用が可能です。

静的荷重コントロールの約 11 mm を使用します。本製品を使用する救助者すべてに、使用説明書を提供しなければならない。本製品と関連して使用される機器については、使用説明書を読んでください。製品の点検は、製造者の使用の指示および高規格フォームに基づいて実施することが必要です。使用するアンカーは最低13.8 kNまたはシステムに使用するもの5倍の静的荷重を持つ十分な強度を備えたものでなければなりません。救助において、落下防止に使用するアンカーはANSI Z359.1要件に準拠している必要があり、アンカーへの接続は、救助活動中に事故を誘発する可能性があるいかなる動きも生じないように行なわれなければなりません。アンカー、またはアンカーへのデバイスの接続には、ANSI Z359.12のカラビナを使用してください。ロープを個人、またはアンカーへの接続は、80の等級以上のデバイスを使用します。全荷重をかける前には接続部においてテンションテストを実施してください。接続部において

ける方法についてはANSI Z359.4およびZ359.5を参照してください。救助計画は、救助計画を規定していること、また本デバイスを使用中に発生する可能性がある、緊急事態に迅速に対処する手段を確認しておくことが必要です。警告：複数の種類の機器を使用する場合は、各機器どうしの互換性を確認してください。ある機器の安全機能が、別の機器の安全機能に影響される場合があります。危険な状況が発生する可能性があります。電線の近傍、機械の移動作業、研削機や鋭利な道具を持つもの付近、または化学物質や腐蝕性な温度にさらされる危険性がある環境で作業する場合は常に注意を払ってください。降下のエネルギーは、降下する距離の長さ、等しく質量、重力加速度、および降下の連続回数に等しくなります。本機器の添った使用により、付加的な危険が発生することになります。

ローリング時/降下する時：制動側のロープをしかりと把持し、コントロール・ハンドルを徐々に動かしながら降下速度を調整します。停止するにはコントロール・ハンドルを離します。

14. 高い負荷をかけた使用/専門的訓練を受けた人へのみ可能な使用方法

この使用方法について特にトレーニングを受けた専門家ユーザーは、CLUTCHは272kgまでの荷重を保持することができます。この用途での使用には、ユーザーはトレーニングを受けた救助者のみに許可される可能性があります。重荷重、衝撃荷重は絶対にかけることが無いようにしてください。これらのケースにおいて、ユーザーは特に注意を払って、制動側ロープをしかりと把持した状態を維持してください。

高い負荷をかけた使用、専門的訓練を受けた人へのみ可能な使用方法-下降/ローリング

CLUTCHを使用して、最大272kgまでの荷重を降下した後はローリングさせることができます。重荷重のローリング時は、0.5m/sよりも低い速度を維持してください。追加のカラビナがあれば、荷重をかけるためにロープの自由端の摩擦を増やすことができる場合があります。オーバヘッド、アンカーから重い荷重を吊り下げる場合には、摩擦を追加するための2個目のカラビナを使用することを推奨します。

高い負荷をかけた使用、専門的訓練を受けた人へのみ可能な使用方法-下降

CLUTCHを使用して、最大272kgまでの荷重をリリースすることができます。重荷重をリリースする場合はシステムに十分に注意を最小限にすることが推奨されています。

15. NFPA 1983 (2017 ED)

警告

・本機器の不適切な使用は、重傷または死亡の原因となる可能性があります。

・本機器は経験豊富なプロフェッショナルが使用することを意図して製造されています。

・事前に訓練を受けることなく使用を試みてもなりません。

・使用前にはすべてのラベルおよび指示をすべて読み、理解してください。

・使用、点検および修理はすべて製造者の指示に基づいて実施してください。

いかなる方法でも本機器の改造や変更を行ってはいけません。

ユーザー情報
ユーザー情報は製品のユーザーに提供されます。NFPA規格1983では、機器とユーザー情報は別々に保管し、恒久的な記録として保持することが推奨されています。本規格では、デバイスに保存するユーザー情報のコピーを作成し、使用の前後にその情報を確認することも推奨されています。NFPA1500の消防活動安全衛生プログラム（Standard on Fire Department Occupational Safety and Health Programs）、およびNFPA 1983の緊急サービスに他の人命安全プログラムと一致する規格（Standard on Life Safety Rope and Equipment for Emergency Services）には、人命安全設備に関する追加情報が掲載されています。

16. レスキューシステムでのピレ技術

ローリングシステムでのアンションのかかった状態で、ロープの制動側をしかりと握り、荷重力方向と平行にアンカー側に戻します。コントロール・ハンドルを使用して、アンションのスピードにマッチさせてください。CLUTCHの内部を走るロープに、急激な速

度や張力の変化が生じた場合には、ベリヤーはロープの制動側をしっかりと握ったまま、直ちにコントロール・ハンドルを離して(デスエンゲージ)、ブレーキ機構が作動し、最短距離で負荷を停止させるようにしてください。

警告: 制動側のロープをしっかりと把持した状態を保ってベリを動かさながら、コントロール・ハンドルを離してください!

スラックベリ: ロープの送りを容易にするには、ロープを引き出すのではなく、ロープを装置の中押し込むことに重点を置きます。

レギュレーション: システムのベリ: 制動側のロープをしっかりと握ったまま、手でロープを装置に引き、通します。CLUTCHは、NFPA1983 (2017ED) ベリデバイス (補助的機器)の衝撃力およびシステム拡張要件、および

EN341:2011/2A、EN12841:2006/C&EN15151-1:2012タイプBの動的テストに適合することが、セードパーティによって検査を受け、認定されています。

17. 倍力システム

適切なロープグラブとトラベリング・ブリーパーを作成し、ロープに取り付け、さらに必要であれば方向用のブリーパーをCLUTCHのベケットに再度変更し、機械的に有状態システムをシンプルにも複雑にも構築することが可能です。

18. EN 15151-1タイプ8

リードクライマーをベリする

EN 15151-1:2012タイプ8

登山その他類似の活動でベリに使用する、可変式のフック機構付きベリデバイスです。適合する径を持つロープのみ使用してください。指定されたロープ直径の公差は0.2mmまでです。ロープの独特な特性は用途によって異なります。認証試験は80kgの質量で実施されます。システム内のスラック (たまり) は最小限に保つてください。末端部分を決して放さないようにしてください。

EN 15151-1:2012/8 パニック・ロッキング、エレメントを使用したリードクライミングベリは、および急降下降 EN15151-1に準拠したCLUTCHの使用は、登山・登山および関連活動を目的としています。

警告: 制動効果は、ロープの径、ロープの張りかき、ロープが覆れているかどうか、およびその他の要因によって左右されます。高湿度、湿潤または凍結などの条件もロープの性能に影響を及ぼします。

ベリ

警告: 死亡の危険。制動側のロープは常にしっかりと把持した状態を保ってください。

EN892010.5-11mmの、動的シングルロープのみを使用してください。

クライミング開始後の最初のメートルでは特に注意を払ってください。ユーザーの最低クリアランス距離が十分に取れていない恐れがあります。ロープのスラック (たまり) が生じないようにしてください。動的ロープを用いたEN15151-1デバイスの使用中は、クライマーの足でロープを踏まない、落下を防ぐためにユーザーの足でロープを踏まないことを確認してください。アンカーポイントとの接続は、降下を妨げない方法で実施しなければなりません。

片手で制動側のロープを、他方の手でクライマー側ロープを保持します。ロープの送りを容易にするには、クライマー側ロープを引き出すのではなく、ロープを装置の中に押し込むことに重点を置きます。降下を止めるには、制動側のロープをしっかりと把持します。

懸垂下降

使用できるロープは、EN892の10.5-11mm (動的シングルロープ) または、EN1891/Aの10.5-11mm (セミスタティックロープ) のいずれかです。スラック (たまり) を取り、制動側のロープをしっかりと握ってください。コントロール・ハンドルで降下速度を管理しながら、リードクライマーをローリングします。

19. アセンディング

コントロール・ハンドルをスタンバイ位置にした状態でベリをハネースに取り付けます。効率を上げるために、ロープグラブを使って立ち上がる時に、スラック (たまり) を取り、ロープグラブをCLUTCHの間にスラック (たまり) が決して生じないようにしてください。

20. 追加情報

各シンボルの名称

(1) 可聴/可視 (2) 負荷 (3) アンカー/ハネースの接続 (4) リードクライマー (5) 負傷または死亡の差し迫ったリスク (6) 製品の機能や性能に関する重要な情報 (7) 最大速度 (8) 目視によるチェック (9) 事故または負傷の差し迫ったリスク (10) アンチパニック

SV

1. SPÅRBARHET & MARKERINGAR

(A) CE-märke och nummer på testorganet som styr tillverkningen av denna personliga skyddsutrustning (B) Märke och Information om NFPA certifieringsorgan (C) Standardmarkeringar (D) Läs noggrant igenom bruksanvisningen (E) Modellidentifiering (F) Individuellt nummer (G) Inspektionsintervall (H) Särskild anmärkning eller varning (I) Anti-panik stopp (J) Ankare/repets belastning (K) Repets fria ände (L) Handlagets positioner (J) Tillverkarens namn och kontaktinformation (M) Tillverkare

2. 2. ANVÄNDNING-SOMRÅDE

Dessa anvisningar förklarar korrekt användning av din utrustning. Endast vissa tekniker och användningsområden beskrivs. Varningsymbolerna informerar dig om vissa potentiella faror förknippade med användningen av utrustningen men det är omöjligt att beskriva dem alla. Besök cmcpro.com för uppdateringar och ytterligare information. Du ansvarar för att följa alla varningar och använda din utrustning på rätt sätt. Missbruk av utrustningen leder till ytterligare faror. Kontakta CMC om du har några tvivel eller svårigheter med att förstå anvisningarna.

Användningsområde

Flerfunktionenshet. Detta är inte en engångsanordning. Denna utrustning är en personlig skyddsutrustning (PPE) som används för fallskydd under arbete och räddning. Produkten uppfyller kraven i Förordning (EU) 2016/425 om personlig skyddsutrustning endast när den används som typ C-repjusteringsenhet (EN12841) och som bromsanordning med manuell lösning (EN 15151-1). När den används som en arbetslina för nedförling i repåtkomstsystem (EN 12841/C) förhindrar enhetens begränsade fall från en höjd. När den används som en bromsanordning med manuell lösning vid bergsbestigning, klättring och liknande aktiviteter (EN15151-1 typ B), skyddar enheten användaren från fall från höjd, till exempel vid säkring. Försäkrarna om EU-översensstämelse finns tillgänglig på cmcpro.com.

Repjusteringsenhet per EN 12841:2006 Typ C Nedförlingsenhet per EN 341:2011 Typ 2A

Säkrings- och rappelenhet per EN 15151-1:2012 Typ 8 Raddningsseffirare per ANSI Z359.4-2013

Repblock, nedförlingsanordning, säkringsenhet per NFPA 1983 (2017 ED.)

Enheten får inte belastas utöver sin styrka och får inte användas för något annat ändamål än vad den är utformad till. Utrustningen behöver användas som enskild personlig enhet.

Ansvår

VARNING: Aktiviteter som innebär användning av enheten är farliga i sig själv. Du ansvarar för dina egna handlingar, beslut och din säkerhet.

Innan du använder enheten måste du:

- Läsa igenom och förstå bruksanvisningen och varningarna.
- Få särskild träning för korrekt användning.
- Bekanta dig med enhetens förmågor och begränsningar.
- Förstå och acceptera medförda risker.
- Ha en räddningsplan på plats för att hantera eventuella nödsituationer som kan uppstå under användning av enheten.
- Användare måste vara medicinskt anpassade för aktiviteter på höjd. Användare måste kunna kontrollera sin egen säkerhet och alla eventuella nödsituationer.

VARNING: Upphängning i ett säll kan leda till allvarliga skador eller dödsfall.

Särskild utbildning i aktiviteterna som anges inom applikationsområdet är väsentligt för användning.

Enheten får endast användas av behöriga och ansvariga personer eller sådana som placeras under direkt och visuellt kontroll av en behörig och ansvarig person. ATT

skaffa tillräckligt expertis i lämpliga skyddstekniker och metoder är ditt eget ansvar. Du tar personligen alla risker och ansvar för alla skador, personskador och dödsfall som kan uppstå under eller efter felaktig användning av enheten på något sätt. Om du inte kan ta denna ansvar eller denna risk ska du inte använda utrustningen.

3. DELARNAS NAMN

(1) Rörlig sidoplatta (2) Sidoplattans frigöringspörr (3) Repspänningsgöde (4) Blocksvika (5) Blockskivans svängarm (6) Frikötsbestag (7) Ögla (8) Kontrollspak (9) Underrede (10) Fästningsögla (11) Sidoplattans lösskruvhjul (12) Sidoplattans fästskruv (13) Handtagstoppen A. Stopp B. Stand by C. Frigöring (räkvidd) D. Anti-panik (14) Repena: A. Spänningskassa (Belastning/ Ankare) B. Bromsida C. Bromshand

4. INSPEKTION-SPUNKTER ATT KONTROLLERA

Inspektionspunkter att kontrollera

CLUTCH kontrolleras genom CMC:s ISO 9001-godkända kvalitetsprocesser men bör inspekteras noggrant innan den sätts i bruk. CLUTCH är en robust produkt men bör ändå inspekteras efter varje användning för att säkerställa att skador inte har inträffat. CLUTCH har ingen känd åldersbegränsning för användbar livslängd men CMC rekommenderar en detaljerad inspektion av en behörig person minst en gång var 12:e månad (beroende på glädde regler i ditt land och dina användningsmiljöer). Registrera datumet för inspektion och resultaten i utrustningsloggen eller på inspektionsformuläret som finns på cmcpro.com/ppc-inspection/.

Före varje användning

• Bekräfta närvaron och läsbarheten av produktmarkeringarna.

• Kontrollera att enheten inte har några sprickor, deformation, kraftigt slitage, korrosion, osv.

• Kontrollera om det finns smuts eller främmande föremål som kan påverka eller förhindra normalt drift (t.ex. korn, sand, stenar, osv.).

• Förifytta kontrollhandtaget genom dess rörelseområde.

• Förifytta kontrollhandtaget till stand by-läge och kontrollera att blocksvikans svängarm rör sig fritt.

• Kontrollera att skivan är i gott skick och endast roterar fritt moturs.

• Kontrollera skivan för slitage; när skivan blir sliten hela vägen till slitindikator (se diagram) slutar du att använda CLUTCH.

• Kontrollera sidoplattan för förändringar eller överdrivet spel; om sidoplattan kan ta sig förbi underredet (se diagram) upphör du användningen av CLUTCH.

• Varje användning

• Se till att all utrustning i systemet är korrekt placerad i förhållande till varandra. Kontrollera regelbundet enhetens skick och dess anslutning till annan utrustning i systemet. Låt inte någonting störa driften av enheten eller dess komponenter (blocksvika, styrhandtag, osv.).

Se till att enheten är fri från främmande föremål. För att minska risken för fritt fall ska du undvika skilja i repet mellan enheten och belastningen/ankaret. Varning: prestanda kan variera beroende på repets skick (slitage, lera, fukt, is, osv.).

Utrustningen har en begränsad livslängd men användning och exceptionella händelser kan dock kräva att kassering av produkten.

VARNING: En exceptionell händelse kan leda till att du behöver kassera enheten efter en enda användning, beroende på typ och intensitet av användning och användningsmiljö (krävande miljöer, marina miljöer, skarpa kanter, extrema temperaturer, kemiska produkter osv.)

Enhetens användning måste upphöra när:

- Den har utsatts för ett kraftigt fall (eller belastning).
 - Den inte kan godkännas under inspektion.
 - Du tvivlar på dess tillförlitlighet.
 - Du känner inte till dess fullständiga användningshistorik.
 - Den fördräts på grund av förändringar i lagstiftning, standarder, teknik eller oförenlighet med annan utrustning, osv.
- Först utrustning som kasseras får att förhindra användning av handlingar.

BÄRANDE, UNDERHÅLL, FÖRVARING & TRANSPORT

Regrör och torra utrustningen efter varje användning för att ta bort all damm, skräp och fukt. Använd rent vatten för att tvätta bort smuts och skräp. Använd inte högttrycksstätt för att rengöra enheten. Om enheten blir våt låter du den lufttorka vid temperaturer mellan 10 °C och 30 °C. Håll borta från direkt värme. Håll utrustningen borta från syror, alkalier, rost och starka kemikalier under användning, bärning, lagring och transport. Utsätt inte utrustningen för lågor eller höga temperaturer. Förvara på en sval, torr plats. Förvara inte drä utrustningen kan utsättas för fuktig luft, särskilt där olika metaller förvaras tillsammans. Se till att utrustningen är skyddad från yttre påverkan och att den inte hamnar i direkt solljus.

REPARATION

Alla reparationer ska utföras av tillverkaren. Allt annat arbete och modifieringar upphäver garantin och frigör CMC från all ansvar och alla skyldigheter som tillverkaren.

OBS! Det är väsentligt för användarens säkerhet att om produkten återförsäljs utanför det ursprungliga destinationslandet ska återförsäljaren tillhandahålla bruksanvisning, för underhåll, för periodisk undersökning och för reparation på språket i landet där produkten ska användas.

5. FÖRENLIGHET

Förenlighet

Kontrollera att enheten är förenlig med andra element i systemet för din applikation (förenlig = god funktionell interaktion).

VARNING: Fara kan uppstå och funktionaliteten kan äventyras genom att kombinera annan utrustning med CLUTCH under användning. Användaren påtar sig all ansvar för all icke-standardanvändning av enheten och komponenterna som används med enheten.

Rep

Använd endast rekommenderade diametrar och typer av syntreter. Användning av någon annan diametertyp av rep förändrar enhetens prestanda, särskilt bromsverkben.

VARNING: Den angivna diametern för rep på marknaden kan ha en tolerans på upp till +/- 0,2 mm. Vissa rep kan vara hala, nya rep, rep med mindre diameter, våta eller frusna rep. Bromsverkan och lätheten till slacka repet kan variera beroende på repets diameter, konstruktion, slitage och ytebehandling, liksom andra variabler så som frusna, leriga, våta, smutsiga rep, osv. Vid varje användning måste användaren bekanta sig med bromseffekten för enheten på repet och se till att repet är i gott skick. Se till att repets bromsrida har en stoppknut eller annan avslutning. Enheten kan värmas upp under nedstigningen och skada repet; var försiktig. Säker drift av enheten beror på repets tillstånd - om repet är skadat måste det bytas ut.

Sele

- EN 12841/C användning: Sittsele eller EN 813 (ventral fästningspunkt).
- EN 341/2A användning: EN 361 helkroppsele (bröstbens- eller ventrala punkter), EN 813, eller raddningssele certifierad till EN 1497.
- EN 15151-1/8 användning: EN 12277 och/eller EN 813 (ventral fästningspunkt).
- ANSI Z359.4 användning: ANSI Z359.11 helkroppsele (bröstbens- eller ventrala punkter).

OBS! En helkroppsele är den enda godtagbara fallstoppshälarenheten som kan användas i ett fallstoppssystem.

Karbinhake

- Använd endast karbinhakar med låsmekanismen.
- EN 12841/C användning: EN 362 klass B karbinhakar.
- EN 341/2A användning: EN 362 klass B karbinhakar.
- EN 15151-1/8 användning: EN 12275 karbinhakar.
- ANSI Z359.4 användning: ANSI Z359.12 karbinhakar.
- NFPA 1983 (2017 ED) användning: Tekniska eller allmänna karbinhakar.

Ankare

Förankringar måste uppfylla EN795, ANSI Z359.4, ANSI Z359.18, eller ha ett motsvarande större än 15 kN. För bergsklättring (EN 15151-1) använder du ankare som uppfyller EN 959 (stenankare), EN 568 (isankare), EN 569 (pitoner), EN 12270 (klar) eller EN 12276 (friktionsankare). Det är viktigt att enheten och förankringspunkterna alltid är korrekt placerade och att arbetet är organiserat på ett sådant sätt att man minimerar fallrisken från en höjd. Särskilt viktigt att det finns tillräckligt med avstånd för att undvika kollision med marken eller andra hinder vid eventuella fall.

Kontakta CMC om du är osäker på din utrustnings förenlighet.

6. ARBETSPRINCIP

CLUTCH låter repet dras igenom i en riktning men repets friktion på blockskivan i den andra riktningen får blockskivan att låsa, svänga och fånga repet mellan blockskivan och friktionsbeslaget. Genom att hålla i repets bromsida hjälper bromshanden att aktivera bromsmekanismen.

7. INSTALLATION/ RIGGNING

Installera repet

(1) Öppna sidoplatan genom att aktivera frigöringsspaken 2 gånger. (2) Förflytta kontrollhandtaget till stand-by-position. (3) Lågg in repet enligt diagrammet som visas på enheten. (4) Stäng sidoplatan och säkra enheten till en lämplig fästpunkt eller ankare med en låsanslutning.

Användning på ankare

En extra karbinhake rekommenderas för att förbättra ergonomin, omriggare repet och/eller förbättra repets placering i enheten i trånga utrymmen eller riggningsstationer. En extra karbinhake kan också användas för att låsa friktionen på repets fria ände vid tung belastning. Låsa sidoplatan och spärren:

Om nödvändigt kan man låsa sidoplatan och spärrmekanismen efter att repet har installerats (dvs. när det används som en raddningsatts). Montera sidoplatans fästskruv (förvaras på handtaget) i sidoplatans skruvhålslås i sidoplatan. Kontrollera att sidoplatan och spärren är säkrade.

8. FUNKTIONSTEST

Funktionstest

Före varje användning ska du kontrollera att repet är korrekt installerat och att enheten fungerar korrekt. CLUTCH måste vara ordentligt riggad före användning. Använd alltid ett backupsystem som du utför detta test. (1) Flytta kontrollhandtaget till stand-by-läge och dra snabbt i repets ankare/belastningsida. Vid korrekt riggning läser sig CLUTCH. (2) Belasta enheten gradvis (repet sträckt, handtaget i stand-by-läge). När du håller fast i repets bromsida flyttar du gradvis kontrollhandtaget till nedfigningsposition för att mata repet genom enheten.

- Nedfigning är möjlig = repet är korrekt installerat.
- Nedfigning är omöjlig = kontrollera repets installation.
- (3) När kontrollhandtaget släpps ska CLUTCH låsa sig och hålla fast repet.
- (4) Dra repet genom enheten som om du använder det för att dra. Du ska höra ett tydligt klickande ljud.

VARNING: DÖDSFARA. Låt inte något hindra drifven av enheten eller dess komponenter (blockskiva, styrhandtag, osv.). Begränsningar på enheten kan minska bromsfunktionen.

9. SÄKRING

Säkring

OBS! När en säker fastsättning krävs rekommenderas det att säkra systemet genom att knyta fast repet fria ände runt repets belastnings-/ spänningsida med en lämplig knop (se diagram).

Vid säkring som rekommenderas enligt diagrammet (eller med någon annan fastsättningsmetod) ska det vara minst 15 cm mellanrum mellan knopen och enheten.

10. FÖRSIKTIGHETS- ÅTGÄRDER FÖR ANVÄNDNING

VARNING: Vid sänkning ska repets slutända passera över friktionsbeslaget som finns bredvid oglan. Undvik att placera slutändan över sidoplatan eller över backskivan på underredet.

11. EN 12841/C

EN 12841:2006/C Nedfigning

CLUTCH är en EN 12841 typ C-repjusterare som

används för att fira ner sig på arbetslinan. CLUTCH är en bromsanordning för rep som gör det möjligt för användaren att manuellt reglera nedfigningshastigheten och stanna till var som helst på repet genom att släppa kontrollhandtaget. Använd samma teknik för slutande eller horisontell terräng. För att uppfylla kraven i EN 12841: 2006 typ C-standard, ska du använda 10,5 - 11 mm EN 1891 semistatiska rep av ty A (Kärna + mantel).

Nedfigning: Kontrollera din nedfigning genom att variera positionen för kontrollhandtaget. Greppa alltid i bromsridan på repet. Släpp kontrollhandtaget för att stoppa nedfigningen. I panikutationer; om kontrollhandtaget dras för mycket bromsar enheten och repet läser sig. För att fortsätta nedfigningen återställer du först kontrollhandtaget till stand-by-läge.

Den högsta tillåtna hastigheten är en funktion av belastningen på enheten. För belastningar mellan 30 kg och 200 kg begränsar du hastigheten till under 2 m/s. För belastningar mellan 200 kg och 240 kg begränsar du hastigheten till under 0,5 m/s. Användaren ska vara kompetent i att utvärdera hastigheten innan denne firar ner sig. Hastigheten kan bedömas genom att övervaka fläckmönstret på repet som passerar genom att ankare eller genom att beräkna snälla nedfigningstider för kända avstånd. För tung last och långa nedfigningar rekommenderas det att begränsa hastigheten till ett lägre värde för att minimera värmeuppgyttnen i enheten.

Arbetsposition – Säkrat stopp: När du har stannat till på önskad plats får du ändra till handsfria arbetspositionsläge låsa du enheten på repet genom att flytta handtaget till stand-by- eller stoppläge. För att låsa upp enheten och fortsätta nedfigningen håller du fast i repets bromsida och förflyttar gradvis kontrollhandtaget till frigörelsepositionen.

OBS! Huvudfunktionen för en typ C-repjusteringsanordning är rörelse längs arbetsrepet. EN 12841 repjustering får inte användas i fallstoppssystem. Karbinen ska ha en maximal längd på 110 mm. Ett förankringsrep belastat med en användares fulla vikt är ett arbetsrep. En typ A glidås

Måste användas och måste vara anslutet till backuprepet.

Se till att backupsystemet aldrig belastar arbetsrepet. Överbelastning eller dynamisk belastning kan skada ankaret.

Fäst in nedfiraren direkt till din sele med hjälp av en 362 låsningskarbinhake. Använd aldrig linor eller förbängning av någon sort för att ansluta nedfiraren till din sele. All utrustning som används med din nedfigningssystem måste uppfylla gällande standarder.

Förankringslinor ska fästas på förankringspunkter ovan för användaren och alltid slak i förankringslinan mellan användaren och förankringarna ska undvikas.

Enheten testades enligt EN 12841-C 5.3.6, konditionering för olja eller 5.3.7, konditionering för damm. Var försiktig när du arbetar under förhållanden där olja eller damm förekommer.

12. EN 341/2A

EN 341:2011/2A Standard information **VARNING: ENDAST FÖR RÄDDNINGANVÄNDNING.**

• Nedfigningsenheten ska endast användas av personer som är kompetenta i dess användning efter tydliga nödrutprotokoll.

• Ha alltid ett fast grepp om repets bromsida. Tappa inte kontrollen under nedfigningen; om man tappar kontrollen kan det vara svårt att återhämta sig.

• Allt slak i linan mellan användaren och förankringspunkten ska undvikas.

• Gör alltid en stoppknut i slutet av linan för att skapa ett nedre stopp.

• Enheten kan överhettas och skada repet under nedfigningen.

• Fira alltid ner med rimlig hastighet. (<2 m/s).

• Utrustning som lämnas på plats måste skyddas från omgivningen.

CLUTCH-certifieringsuppgifter med Teufelberger Patron 10,5 mm rep; och Teufelberger Patron 11 mm rep;

• Nedfigningsvikt m: 30 - 240 kg.

• Nedfigningshöjd h: 200 m max.

• Nedfigningshastighet V: 2 m / s max.

• Drift temperatur T: -30 / + 60 ° C.

• Antal nedgångar vid 30 kg och 200 m: n = 127 max.

• Antal nedgångar vid 240 kg och 200 m: n = 16 max.

• W = 9,81 x m x h x n.

Sänkning/nedfigning: Ta ett fast grepp på repets bromsida och dra gradvis i kontrollhandtaget för att justera

nedfigningshastigheten. För att stoppa nedfigningen släpper du kontrollhandtaget.

13. ANSI Z359.4

ANSI Z359 4-2013 Standard information

Maximal nedfigningshöjd: 200 m.

Antal nedgångar: 2.

Kapacitetsbelastning: 66 - 310 pund. (30-140 kg).

Flerfunktionenshet.

Använd statiska kämmentrep ϕ 11 mm.

Bruksanvisningen måste tillhandahållas räddaren som använder denna utrustning. Bruksanvisningen för varje utrustning som används i samband med denna produkt måste medfölja. Produktinspektion måste utföras enligt tillverkarens anvisningar för användning och produktinspektionsformuläret. Ankare som används måste vara tillräckligt starka för att ha en statisk belastning på minst 13,8 kN eller 5 gånger systemets belastning. Vid en räddning måste ankare som används för fallstopp uppfylla ANSI Z359.1-kraven. Anslutningar till ankare måste göras på ett sätt som undviker oavsiktlig rörelse av systemet under räddningen. Anslutning av enheten till ett ankare eller användaren ska ske genom användning av en ANSI Z359.12-karbinhake. Anslutning av repet till individen eller ett ankare ska ske med en dubbelåttad knop. Utför ett belastningstest på inkopplingen innan du belastar helt.

Hänvisa till ANSI Z359.4 och Z359 i ett räddnings-samarhaning. Räddningsplan: du måste ha en räddningsplan och resurser för att snabbt kunna implementera den om det uppstår svårigheter när du använder utrustningen.

Varning: när du använder flera utrustningsprodukter ska du försäkra dig om att de är förenliga. En farlig situation kan uppstå där säkerhetsfunktionen för en utrustning kan påverkas av säkerhetsfunktionen för en annan utrustning. Var vaksam när du arbetar nära elledningar, rörliga maskindelar, vassa eller skarpa kanter eller i en miljö med kemiska eller extrema temperaturrisker. Nedfigningsenergin är lika med produktens nedfignings-släng, belastningsvolym, tyngdkraften och antalet direkt efterföljande nedfigningar. Eventuellt missbruk av utrustningen medför ytterligare faror.

Sänkning/nedfigning: Ta ett fast grepp om repets broms-sida och dra gradvis i kontrollhandtaget för att justera nedfigningshastigheten. För att stoppa nedfigningen släpper du kontrollhandtaget.

14. TUNGA LAST/ ENDAST EXPERTANVÄNDNING

Tunga laster, Endast expertanvändning

För experter som är specifikt utbildade i denna användning kan CLUTCH användas för laster upp till 272 kg. Dessa aktiviteter får endast utföras av räddare som är specifikt utbildade i dessa användningar. Vid tunga belastningar måste chockbelastning absolut undvikas. I dessa fall bör användare vara försiktiga och alltid ha ett fast grepp om repets bromsida.

Tunga laster, Endast expertanvändning - Nedfigning/ sänkning

CLUTCH kan användas för nedfigning och sänkning av laster upp till 272 kg. Vid sänkning av tunga laster håller man en hastighet på under 0,5 m/s. En extra karbinhake kan också användas för att öka friktionen på repets fria ände. När man sänker tunga laster från ett överliggande ankare rekommenderas det att använda en andra friktionskarbinhake.

Tunga laster, Endast expertanvändning - Säkring

CLUTCH kan användas för att säkra belastningar upp till 272 kg. Vid tyngre belastningar rekommenderas det att minimera släck i systemet.

15. NFPA 1983 (2017 ED)

VARNING

• ALLVARLIG PERSONSKADA ELLER DÖDSFALL KAN UPPSTÅ VID FELAKTIG ANVÄNDNING AV UTRUSTNINGEN.

• UTRUSTNINGEN ÄR KONSTRUERAD OCH TILLVERKAD FÖR ANVÄNDNING AV ERFARNA YRKESMÄN.

• FÖRSÖK INTE ANVÄNDA DENNA UTRUSTNING

UTAN FÖREGÅENDE UTBILDNING.

• LÅS NOGA IGENOM OCH FÖRSTÅ ALLA ETIKETER OCH ANVISNINGAR FÖRE ANVÄNDNING.

• ANVÄND, INSPEKTERA OCH REPARERA ENDAST I ENLIGHET MED TILLVERKARENS ANVISNINGAR.

• ANDRA ELLER MODIFIERA INTE UTRUSTNINGEN PÅ NAGOT SÄTT.

ANVÄNDARINFORMATION

Användarinformation ska tillhandahållas produktanvändaren. NFPA Standard 1983 rekommenderar att man separerar användarinformationen från utrustningen och förvarar informationen i ett permanent register. Standarden rekommenderar också att göra en kopia på användarinformationen för att förvara med utrustningen och att informationen ska hänvisas till före och efter varje användning.

Ytterligare information om livssäkerhetsutrustning finns i NFPA 1500, Standard om Brandkärens arbets-säkerhets- och hälsoprogram och NFPA 1983, Standard om livnör och utrustning för räddningstjänster.

16. RÄDDNINGSSYSTEM SÄKRING

Säkring för nedfigning: ta ett stadigt grepp om repets bromsida och för det tillbaka mot ankaret, parallellt med laständen. Använd kontrollhandtaget för att matcha hastigheten på huvudlinan. Om en plötslig förändring i hastighet eller spänning sker på repet som går genom CLUTCH måste säkraren omedelbart släppa kontrollhandtaget medan man håller ett fast grepp på repets bromsida för att säkerställa att bromsmekanismen aktiveras och stoppar lasten på kortast möjliga avstånd.

VARNING: DU MÅSTE SÄLLPÅ KONTROLLHANDTAGET OCH SAMTIDIGT SOM DU HÅLLER ETT FAST GREPP OM REPETS BROMSIDA FÖR ATT AKTIVERA SÄKRINGEN!

Slak säkring: För att underlätta matningen av repet ska du fokusera mer på att skjuta repet in i enheten snarare än att dra ut det.

Att säkra ett lyftsystem: Dra bara rephanden över handen genom enheten och håll alltid ett fast grepp om bromsida.

CLUTCH har testats och certifierats av tredje part för att uppfylla kraven för kollisionskraft och styrelseförändring i NFPA 1983 (2017 ED) -säkringsanordning (extrautrustning) och dynamiska tester enligt EN 341:2011/2A, EN 12841:2006/C & EN 15151-1:2012 typ 8.

17. UPPHISSNING

Montera en lämplig replämma och ett reblock på arbetsrepet och om man önskar, ett andra reblock för att ändra på riktningen till CLUTCH-öglan för att skapa enkla eller compound utväxling.

18. EN 15151-1 TYP

Säkring av förestäm

EN 15151-1:2012 typ 8

Säkringsenhet med variabel friktionsfunktion för säkring vid klättring och liknande aktiviteter.

Använd endast rep inom diameterområdet som anges som föremål. Specificerade repdiametrar har en tolerans på upp till 0,2 mm. Repets diameter och dess egenskaper kan variera beroende på användning.

Certifierings-tester utförs med en volym på 80 kg. Ha minimal med släck i systemet. Släpp aldrig repändan.

19. KLÄTTRING UPPÅT

EN 15151-1:2012B Ledningsklättrarens säkring och nedfigning med ett paniklös element

EN 15151-1-förenlig användning av CLUTCH är avsedd för bergsbestigning, klättring och liknande aktiviteter.

VARNING: BROMSEFFEKTEN KOMMER ATT BERÖ PA REPETS DIAMETER, REPETS HALHET, OM REPET ÄR VATT OCH ANDRA FAKTORER. FÖRHÅLLANDEN MED HÖG LUFTFUKTIGHET, VÄTA OCH ISIGA FÖRHÅLLANDEN KAN OCKSÅ PÅVERKA REPETS PRESTANDA.

Säkring

VARNING: DÖDSFARA. HA ALLTID ETT FAST GREPP OM REPETS BROMSIDA.

Använd endast ett dynamiskt enskilt rep per EN 892

Ø 10,5-11 mm. Var extra försiktig under de första klättrings-metraner; det finns en risk att minimitståndet till användaren som befinner sig under inte är tillräckligt. Undvik släck i repet. Förankring kan ligga under användaren och kan endast upprätthålla fall när klättringen fortskrider under EN 15151-1 användning av enheten med dynamiska rep. Anslutningen till förankringspunkten måste ändras på ett sådant sätt att det inte hindrar nedfigningen.

Håll repets bromsida i ena handen och klättrarsidan i den andra. För att underlätta repets inmatning genom enheten fokuserar du mer på att trycka in bromsida i i enheten än att dra ut klättrarsidan. För att stoppa ett fall tar du ett fast grepp om repets bromsida.

Nedfigning

Använd endast ett dynamiskt enskilt rep per EN 892 Ø 10,5-11 mm eller senastiskt rep per EN 1891 / A Ø 10,5-11 mm. Ta upp allt släck och håll sedan ett fast grepp om repets bromsida. Sänk ned klättraren med hjälp av kontrollhandtaget för att hantera nedfignings-hastigheten.

20. YTTRELLIGARE INFORMATION

(1) Hörbart / ljud (2) Last (3) Ankar- / selens infästning (4) Led klättrare (5) Överhängande risk för skada eller dödsfall (6) Viktigt information om produktens funktion och prestanda (7) Maximal hastighet (8) Visuell kontroll (9) Överhängande risk för olycka eller skada (10) Anti-panik



CMC Rescue, Inc.
6740 Cortona Drive
Goleta, CA 93117, USA
805-562-9120 / 800-235-5741
cmcpro.com

ISO 9001 Certified
©2021 CMC Rescue, Inc. All rights reserved
CMC and **X** are registered marks of CMC Rescue Inc.
Patent No.: US 10,583,315 B2
CMC Control No.: 335011ML01_Rev00
Harken Control No.: 5290