

# SKYTRAK®

JOUER EN VRAI • POUR DES VRAIS RÉSULTATS

## Guide d'Utilisateur



# IMPORTANT :

---



*Lisez attentivement la notice de sécurité et d'information avant d'installer ou d'utiliser le système ST. A défaut de lire et d'appliquer ces recommandations de sécurité, vous vous exposez à des risques de blessure ou de mort.*

Les spécifications et les fonctionnalités du système ST évoluent constamment et nous sommes susceptibles de modifier ou mettre à jour le système, en partie ou en totalité, sans préavis. Ces mises à jour peuvent être requises pour que vous puissiez utiliser les nouvelles fonctionnalités, pour accéder à des nouveaux parcours ou de nouvelles fonctions. Les parcours et fonctions disponibles à un moment donné pour être utilisées avec le système ST sont parfois modifiées et peuvent ne plus être disponibles à un autre moment. Certaines fonctionnalités nécessitent un abonnement annuel.

**Le logiciel du système ST est utilisé sous licence et ne vous est pas vendu. Il est sujet à un accord d'utilisation comme indiqué dans le guide d'information du produit.**

## IMPORTANT:

---

vosre ST doit être rechargé pendant un minimum de 6 heures avant la première utilisation.

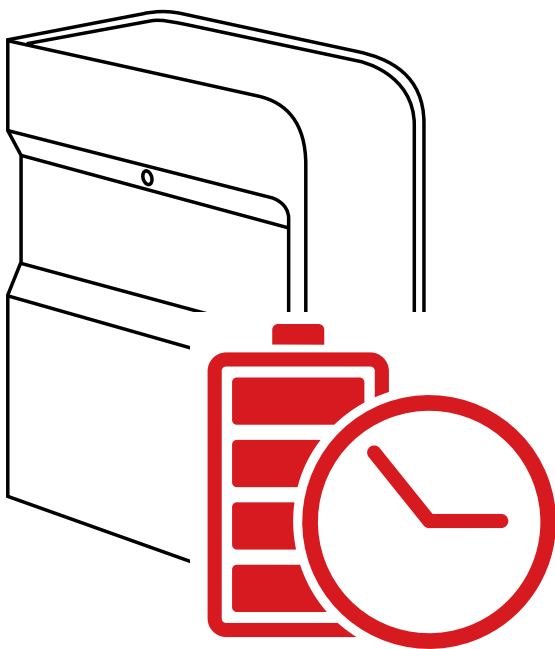

# Table des matières

---

Présentation du produit .....	5
Recharger votre ST .....	6
Pour commencer.....	6
Marche / arrêt .....	9
Mise en place de votre espace de jeu pour le ST .....	9
Dimensions minimales de l'espace libre.....	10
Placement de la balle.....	11
Aide et instructions de maintenance .....	12
Tableau des codes couleur LED .....	13
Dépannage.....	14
Conseils d'utilisation .....	15
Processus d'enregistrement .....	16
Mise à niveau des abonnements ST .....	19
Guide de connexion réseau.....	20
Guide du logiciel .....	25
Guide connexion vidéo .....	33

# Présentation du produit

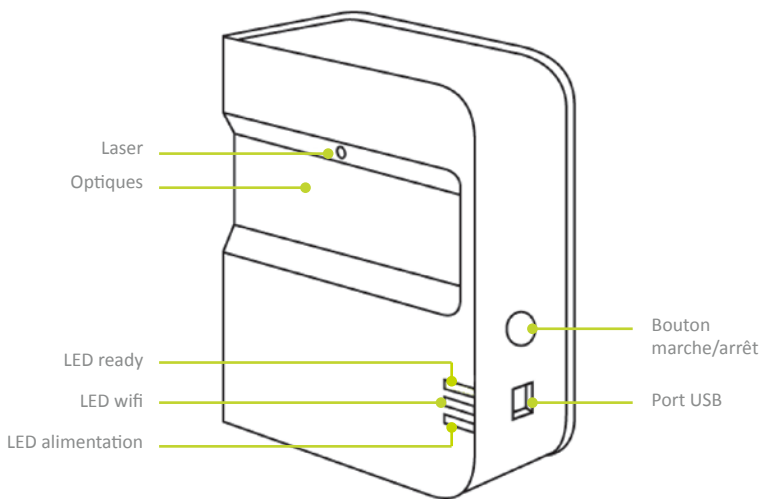

Voir le tableau des codes couleur LED en Page 12

## Dans la boîte

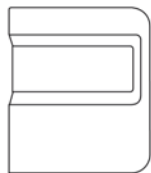

Launch monitor personnel ST

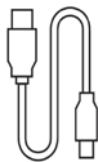

Câble USB



Guides d'information, de sécurité et de démarrage rapide



Chargeur mural

# Recharge de votre ST

Le ST contient une batterie de type Lithium Polymère rechargeable qui a une autonomie d'environ 5 heures lorsqu'elle est complètement rechargée.

**IMPORTANT :** votre ST doit être chargé pendant un minimum de 6 heures avant la première utilisation.

**NOTE :** nous vous conseillons de veiller à ce que votre ST soit toujours bien chargé. Lorsque la batterie est complètement déchargée, cela peut réduire la durée de vie de la batterie. Lorsque le pictogramme de batterie vide apparaît à l'écran de l'application, rechargez-la.

**NOTE :** Le ST peut être connecté au PC par le câble USB/Micro USB fourni. Cela permet au PC de fournir une charge constante pour une utilisation en continu.

## Allons-y !

Mettre votre SkyTrak en opération est un processus simple en trois étapes :

1

### Téléchargez le logiciel mobile

téléchargez le logiciel mobile pour iOS dans l'app store<sup>SM</sup> d'Apple®, et/ou le logiciel pour PC sur le site [www.skytrakgolf.com](http://www.skytrakgolf.com)

2

### Enregistrez votre ST

démarrez votre application (sur iPad®) ou logiciel (sur PC) et suivez les instructions\*.

Si vous avez déjà un compte SkyGolf / SkyCaddie, utilisez vos identifiants pour vous y connecter.

Si vous n'avez pas encore de compte, créez-le en ligne en sélectionnant l'option « *create an account* ».

Ensuite, enregistrez votre ST en sélectionnant « *Register* ». Votre numéro de série va s'afficher et votre ST sera enregistré.

*\* Vous avez 30 jours pour enregistrer votre ST à partir de la date d'achat. ST est fourni avec des fonctionnalités de base et éventuellement avec des périodes d'essai gratuites de fonctionnalités, ce qui vous permet de commencer à jouer immédiatement. Des fonctions avancées sont disponibles avec un abonnement annuel, qui peut être acheté sur [www.skytrakgolf.com](http://www.skytrakgolf.com).*

### CONSEIL D'INSTALLATION :

une fois que le SK a été correctement configuré et connecté avec le software, les trois LED vont devenir vertes et un point laser rouge projeté au sol vous indique l'endroit où placer la balle.

3

#### a. Connecter votre ST avec votre iPad

Vous pouvez faire cela de deux manières :

- par la connexion wifi directe de l'appareil OU
- par votre réseau wifi domestique.

*Connexion wifi directe :*

allumer votre ST, votre iPad ainsi que l'application et suivre les instructions de l'application. Vous n'aurez pas accès à Internet sur votre iPad lorsque vous serez connecté de cette manière.



*Connexion par votre réseau domestique*

« *network connexion* » (recommandé) :

votre ST se connectera à votre réseau WIFI domestique par l'intermédiaire de votre routeur wifi (box), et tout comme les autres ordinateurs ou appareils mobiles, ST communiquera avec le software de votre iPad par cette intermédiaire. Vous conserverez ainsi votre accès Internet sur votre iPad (voir le guide de connexion réseau, p. 18).



## b. Connecter le ST avec votre PC

Vous pouvez connecter le ST avec votre PC de trois manières différentes :

Par connexion WIFI directe OU par connexion filaire (câble USB) OU par votre réseau WIFI domestique.

### *Connexion WIFI directe sur PC*

Cliquez sur l'icône du signal WIFI sur votre PC et sélectionnez le réseau SKYTRAK qui apparaît dans la liste des réseaux disponibles, puis cliquez « *Connect* ».



### *Connexion par câble USB*

Connectez le câble micro USB de votre ST au port USB de votre PC. Si vous utilisez ce type de connexion, vous restez connecté au réseau sans fil WIFI de votre réseau (accès Internet).

*Connexion réseau* – Votre ST se connectera à votre réseau WIFI par l'intermédiaire de votre routeur WIFI (box), et tout comme les autres ordinateurs ou appareils mobiles, ST communiquera avec le software de votre PC par cette intermédiaire. Vous conserverez ainsi votre accès Internet sur votre PC (voir le *guide de connexion réseau*, p. 20). Restez connecté à Internet par votre réseau wifi domestique.





### CONSEIL D'INSTALLATION :

Suivez les instructions de configuration WIFI sur le software ST pour sélectionner le mode de connexion désiré. Pour changer de mode de connexion, cliquez à tout moment sur l'icône « connexion » en bas de l'écran d'accueil du logiciel.

## Mise sous tension

1. Allumer le ST en appuyant sur le bouton « Power ».
2. La diode LED de tension (celle du bas) deviendra **VERTE** et vous pouvez alors commencer à connecter le ST à votre PC ou iPad.
3. Pour éteindre le ST, appuyez une nouvelle fois sur le bouton « Power ».

## Installer votre espace pour le ST

Avant d'utiliser votre ST pour la première fois, assurez-vous de retirer le film protecteur collé sur la zone d'optique et de recharger complètement la batterie pendant au moins 6h.

Pour réduire le risque de blessures ou de dommages, il est recommandé d'utiliser le guide ci-dessous pour installer le ST. Assurez-vous d'avoir suffisamment d'espace autour de vous pour utiliser le ST de manière sécurisée, et de prendre toutes les précautions nécessaires à tout instant.

### CONSEIL D'INSTALLATION :

pour une performance optimale, il est recommandé d'utiliser un tapis de frappe aussi bien pour l'usage en plein air qu'en intérieur.

## Dimensions minimales de la zone de jeu

Hauteur de plafond : La hauteur de plafond nécessaire dépend de votre taille et de la longueur de vos clubs.

Profondeur : 3 m

Largeur : 3 m

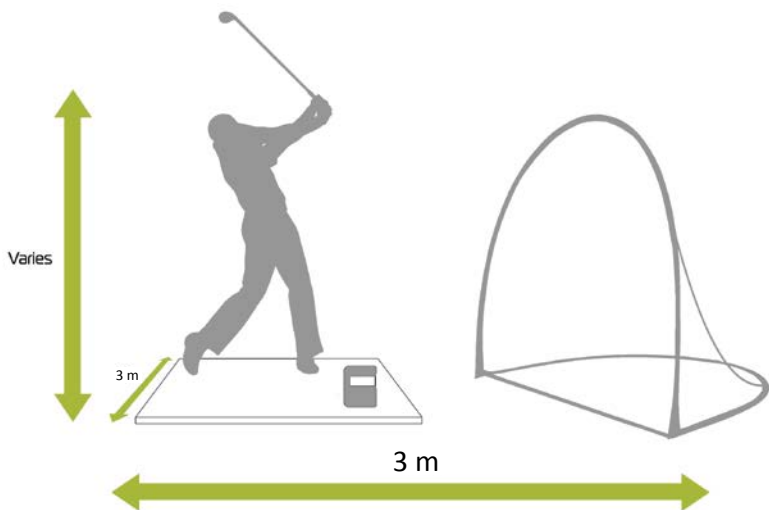

**ATTENTION :** Toujours utiliser un filet de sécurité et un tapis de frappe spécifiquement adapté au golf si la zone de frappe ou la zone de vol de la balle sont réduites comme en intérieur ou dans le jardin d'une propriété.

## Placement de la balle

Assurez-vous que le ST est placé au même niveau que la surface de frappe et bien à plat.

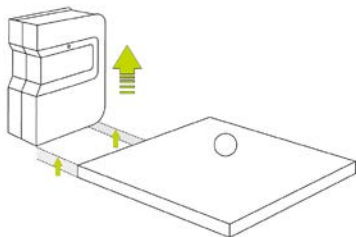

Une fois que le ST est correctement connecté à l'application sur votre appareil, il projettera un point laser rouge sur la surface de frappe. Placez une balle blanche et propre sur le point rouge.

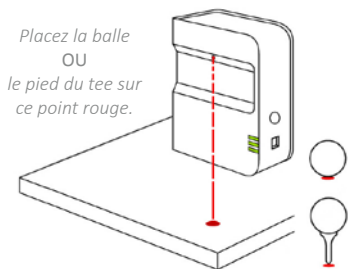

Placez le ST parallèlement à votre ligne de jeu. Selon votre placement, il est possible que cet axe ne soit pas orienté au centre de votre zone de tir (filet ou écran).

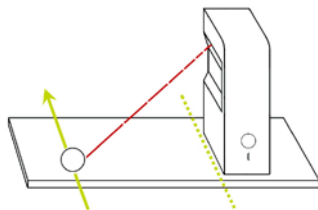

L'axe de jeu souhaité doit être parallèle au ST pour avoir la meilleure précision possible. Nous vous recommandons d'utiliser le mode alignement pour vérifier la ligne de cible. Vous pouvez marquer cette ligne au sol ou sur le filet.

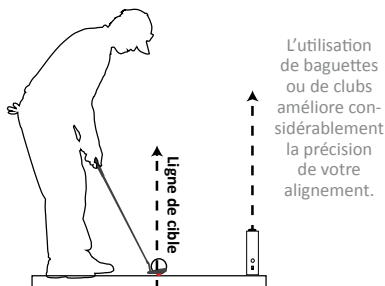

### CONSEIL

Si le ST est situé plus haut ou plus bas que la surface de frappe, cela peut affecter la qualité des calculs et donc la précision des données.  
La distance recommandée du laser à la ligne de cible est de 29 cm à 32 cm.

#### CONSEIL D'INSTALLATION :



























Pour avoir les données de rotation (SPIN) optimales, placez la balle sur le point laser avec une marque (logo, ou marque perso) en face de l'optique du ST.

## Conseils d'entretien et d'utilisation

- ST utilise des optiques de grande qualité situées derrière la façade. Des rayures, de la poussière ou d'autres éléments peuvent impacter la qualité du fonctionnement. Maintenir cette optique propre et sans rayures assurera la précision des mesures et la longévité de votre système ST.
- Utilisez un chiffon doux et propre légèrement humide, un seul passage. **N'utilisez pas de produits chimiques sur l'optique.**
- Pour le transport, utilisez un boîtier de protection disponible sur [www.skytrakgolf.com](http://www.skytrakgolf.com)
- Ne jamais déconnecter ou éteindre le ST lors d'une synchronisation. Attendez que celle-ci soit terminée pour débrancher ou éteindre le ST ou l'application sur votre terminal.
- N'exposez pas le ST à des températures extrêmes. Chaud ou froid intenses peuvent altérer la performance.
- Veillez à ne pas mouiller le ST.
- Ne pas laisser tomber le ST ou l'impacter avec le club ou la balle.
- La compatibilité de votre ST avec les solutions mobiles comme les tablettes varie d'une machine à l'autre, selon son système d'exploitation et ses capacités d'affichage, qui sont souvent modifiées et ne sont pas du ressort de SkyTrak. Tous les terminaux ne sont pas compatibles avec votre ST. Référez-vous à la liste des machines compatibles disponible sur [www.skytrakgolf.com](http://www.skytrakgolf.com)
- **Chargez complètement la batterie avant de jouer avec votre SkyTrak.**

## Tableau des codes couleur LED

Utilisez ce tableau pour identifier les différents modes d'opération.

LED d'alimentation	LED WIFI	LED connexion	Description
			La batterie est faible et le ST est prêt à s'éteindre. SVP chargez votre ST dès que possible.
			Le ST est en mode de connexion direct, en attente d'une connexion avec l'application ST de votre tablette.
			Le ST est en mode de connexion réseau et tente de localiser et de se connecter à un réseau WIFI connu.
			Le ST est en mode de connexion réseau et a détecté un réseau WIFI connu. Il tente de s'y connecter.
			Le ST est en mode de connexion réseau et s'est connecté au WIFI connu. Il attend une connexion avec le software de votre tablette.
			Le ST est connecté à l'application. Si le LED de connexion ne se met pas rapidement au vert, vérifiez svp que le ST n'est pas bancaire ou s'il est bien de niveau.
			Le ST est prêt pour votre prochain coup.
			Le ST est en train de se recharger.
			Le ST se recharge mais la source de charge n'est pas adéquate, cela peut prendre un long moment pour que la charge soit complète.

# Dépannage

Problème	Solution
La diode LED d'alimentation ne s'allume pas en jaune quand le ST est en charge :	Maintenez le bouton marche arrêt appuyé durant 5 secondes. Assurez-vous que le câble USB est correctement branché et reçoit du courant. Essayez avec d'autres ports USB de votre PC ou utilisez une prise murale compatible. Le ST doit être éteint pour se recharger.
Les trois diodes LED passent au rouge et le ST s'éteint après 15 secondes :	La batterie est déchargée, connectez le câble USB et rechargez le ST. La diode LED d'alimentation (jaune) s'éteindra lorsque le ST aura complété sa charge.
La diode WIFI ne passe pas au vert :	Assurez-vous tout d'abord que le ST est connecté au réseau WIFI. Ensuite démarrez l'application ST sur votre iPad. Lorsqu'elle est ouverte, la diode du ST indiquera s'il a réussi à se connecter.
Les diodes WIFI et ALIMENTATION sont vertes, mais la diode de connexion (en haut) est rouge	Votre ST a peut-être été déclenché par le passage du club. Si vous attendez quelques secondes, elle devrait revenir au vert. Si ce n'est pas le cas, vérifiez votre connexion WIFI et redémarrez l'application sur votre iPad.
Les résultats semblent incohérents	Vérifiez que la balle est bien placée sur le point rouge, et que le ST est bien de niveau avec la surface de frappe. Si vous utilisez un tee, vérifiez que la base du tee est bien sur le point rouge.

*Si ce guide de dépannage ne répond pas à vos questions, svp référez-vous à la FAQ sur [www.skytrak.com](http://www.skytrak.com)*

## Conseils d'utilisation

---

1. Nous recommandons l'utilisation d'un tapis de golf prévu pour cet usage. Placez la balle ou la base du tee sur le point rouge projeté par le laser. Si vous n'avez pas de tapis de frappe, nous vous suggérons d'utiliser un tee lorsque vous jouez sur de l'herbe, pour éviter que les projections (herbe, divot) ne perturbent la qualité du captage.
2. Le ST fonctionne très bien en extérieur lorsque le soleil est en hauteur. Évitez cependant les situations où le soleil est en projection directe vers le système de captage, ce qui pourrait perturber la précision de lecture. Si cela est disponible, l'idéal est un lieu couvert.
3. Utilisez une balle blanche et propre avec un logo ou une quelconque marque ou ligne. Pour une meilleure lecture des spin, en indoor comme en outdoor, placez cette marque face au ST.
4. Avant une démonstration en plein air, sélectionnez une cible sur le practice et alignez le ST de façon à ce qu'il soit bien parallèle à la ligne de cible.

## Processus d'enregistrement

Votre nouveau ST vous permet de disposer d'une période d'essai de 30 jours de manière à pouvoir le tester dès sa réception. Cette période d'essai gratuite vous donne accès au practice et aux fonctionnalités de base. Après la période d'essai, vous serez invité à compléter votre processus d'enregistrement et à choisir un plan qui conviendra à votre utilisation.

1. Pour enregistrer un nouveau ST vous aurez tout d'abord besoin de télécharger l'application SkyTrak pour iPad en recherchant « SKYTRAK » dans l'App store, ou la version PC sur [www.skytrakgolf.com](http://www.skytrakgolf.com)
2. Ouvrez l'application ST et accédez à votre compte avec votre nom d'utilisateur et votre mot de passe. Si vous n'avez pas encore de compte, créez-le en cliquant sur l'option « Create account ».
3. Il faudra connecter votre ST en mode « network » pour compléter l'enregistrement. Pour les instructions, lisez la page « guide de connexion réseau ».
4. Sélectionnez le menu « profil » en haut à droite de l'écran.





5. Sélectionnez  
« a propos »

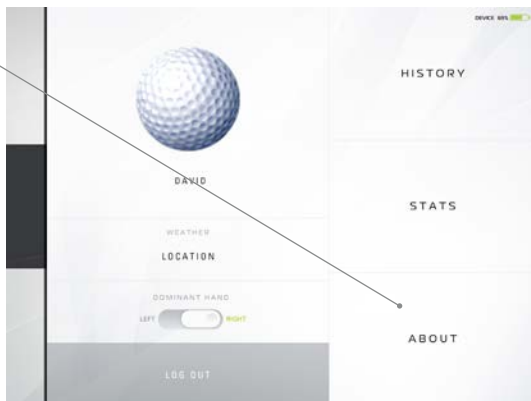

6. Sélectionnez « enregistrer l'appareil »



7. Sélectionnez  
« Oui, enregistrer  
mon appareil »



8. Après avoir reçu le message confirmant l'enregistrement de votre appareil, sélectionnez «terminé».
9. Votre ST est maintenant enregistré sur votre compte SkyGolf et disposera des fonctionnalités de base.

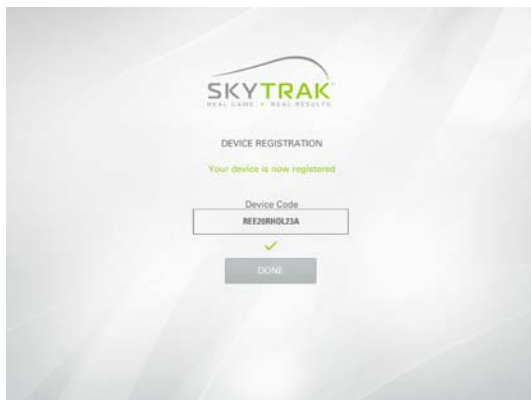

## Mettre a niveau votre abonnement

---

Pour accéder aux fonctions premium comme les challenges et la capacité à jouer des parcours avec nos logiciels partenaires, vous avez la possibilité d'augmenter le niveau votre abonnement. Pour une vue complète des options d'abonnement, allez sur la page <http://www.skytrakgolf.com/simulation/wgt>

1. Après l'achat d'un abonnement, vous recevrez un e mail de SkyGolf pour l'activer.
2. Sélectionnez « activez » dans l'e-mail pour finaliser votre mise à niveau.

Pour commencer à utiliser le ST avec les abonnements tels que « game improvement » ou « play and improve »

1. Connectez votre ST par le mode réseau « network mode » et enregistrez-vous avec votre nom d'utilisateur et mot de passe.

**OU**

2. Connectez votre iPad au réseau WIFI, enregistrez-vous dans l'application avec votre nom d'utilisateur et votre mot de passe, et attendez jusqu'à ce que le message « Data Synced » apparaisse en haut de l'écran. Note : cela ne nécessite pas que le ST soit connecté au PC ou à l'iPad.

## Guide de connexion réseau

Le **ST** peut se connecter à votre iPad ou PC de plusieurs manières :

Par une connexion WIFI directe, ou pour par l'intermédiaire de votre réseau domestique WIFI ou USB (PC uniquement).

La **connexion WIFI directe** doit être utilisée si vous n'avez pas accès à une réseau WIFI solide (comme sur un practice par exemple).

Lors d'une connexion directe, votre iPad ou PC se connecte directement au signal WIFI du ST, et n'a donc pas accès à Internet.



La **connexion réseau par le routeur (box)** doit être utilisée quand vous avez accès à un réseau assez fort. Ce mode de connexion est requis pour certaines fonctionnalités. Dans cette configuration, votre iPad ou votre PC utilise le routeur comme un pont pour se connecter au ST, tout en maintenant un accès à Internet.



### Connexion par câble USB

La connexion par câble micro USB permet de connecter le ST au PC en filaire.

Dans cette configuration, le PC peut rester connecté à Internet par LAN ou par WIFI.

**Note :** vous devez d'abord être connecté en mode direct AVANT de vous connecter en mode réseau « NETWORK MODE ».

1. Pour se connecter en mode réseau (Network mode), cliquez sur l'icône « **device connexion** » au bas de l'écran d'accueil de l'application.



2. Sélectionnez le mode réseau (network mode)

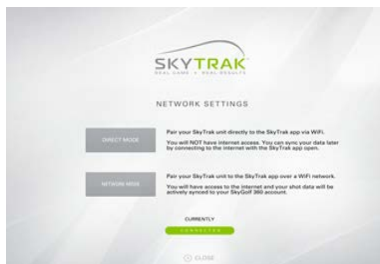

3. L'application vous demandera alors de vous connecter directement à l'appareil. Ceci est nécessaire pour pouvoir programmer vos codes d'accès au réseau sur le ST. **Cliquez sur le bouton « HOME » de l'iPad, allez dans « réglages » et connectez le ST au réseau WIFI désiré (réseau domestique) de la liste. Sur PC : cliquez sur l'icône du signal WIFI, sélectionnez le réseau SkyTrak dans la liste et cliquez sur « connecter ».**



4. **Revenez à l'application**, qui se connectera alors et les trois led passeront au vert.
5. Ensuite, vous serez dirigé vers une page où vous pourrez entrer vos **codes d'accès au réseau**. (*NOTE : le ST **NE POURRA** pas se connecter à votre réseau si le nom de réseau ou le mot de passe comportent des caractères spéciaux ( ! , # , \$ etc). Dans ce cas, vous devrez modifier le nom ou le mot de passe de votre réseau au préalable. Attention aussi au respect des majuscules/minuscules.)*

Votre type de sécurité est probablement WPA2.

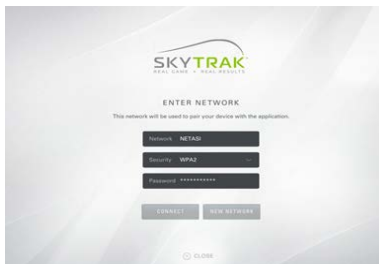

6. Cliquez sur **connecter** et l'appareil ST se réinitialisera tout seul.
7. Les **diodes LED du ST** passeront une série de codes couleur :
  - **LED du milieu clignotant rouge**  
Recherche du réseau
  - **LED du milieu clignotant jaune**  
Réseau détecté
  - **LED du milieu jaune fixe**  
Connexion au réseau réussie



8. Après quelques secondes, les trois LED passeront au vert. Vous serez alors connecté en mode réseau et l'appareil mémorisera ces réglages.

## Dépannage :

### Je n'arrive pas à me connecter au réseau (LED du milieu reste rouge ou clignotant jaune).

Vérifiez le nom du réseau et le mot de passe : assurez-vous qu'il ont été entrés correctement, en respectant les majuscules et minuscules, et qu'il ne contiennent pas de caractères spéciaux.

### Je n'arrive pas à connecter l'appareil à l'application (LED du milieu reste jaune fixe).

Assurez-vous que le réseau n'est pas configuré comme « invité ». Ce type de connexion ne permet pas une communication inter-appareils.

Si vous avez plus d'un réseau disponible, vérifiez que l'iPad ne s'est pas connecté à un autre réseau. L'iPad doit être connecté au réseau pour lequel il a été programmé.

### **Le ST ne s'affiche pas dans la liste des réseaux WIFI disponibles**

Le ST est peut-être en mode réseau, ceci est normal. Vous pouvez basculer le ST en mode direct en ouvrant l'application, laissez l'application se connecter, et sélectionnez le mode direct dans la fenêtre des modes de connexion.

### **Le ST n'enregistre pas tous les coups en mode direct**

Vérifiez la force du réseau WIFI. Il faudra peut-être ajouter un répéteur pour booster le signal.

### **J'ai besoin d'aide pour trouver ou changer le mot de passe de mon réseau**

Les systèmes sont tellement nombreux et divers, nous ne pouvons pas fournir de support technique. SVP contactez votre fournisseur d'accès Internet.



## Guide du logiciel

### Créez un nouveau compte ou enregistrez-vous sur votre compte SKY 360

Pourquoi faire ? Lorsque vous êtes connecté par votre application, vos données sont sauvegardées et automatiquement synchronisées dans le cloud de notre système SKY 360. Si vous avez souscrit au pack « game improvement », vous pouvez visualiser ces données à tout instant en ligne. Si vous n'avez pas encore souscrit à cette option, ne vous inquiétez pas ! Lorsque vous choisirez de le faire, vous retrouverez toutes vos données.



SKYTRAK  
REAL GAME • REAL RESULTS

LOGIN

Email or Username

Password

SUBMIT  Remember Me

[Forgot Password?](#)

CREATE ACCOUNT? [I'll register later](#)

**CONSEIL :** restez connecté sans quoi vos données ne seront pas enregistrées !

## Écran principal

Ici vous pouvez modifier votre profil, vous connecter au ST, et choisir entre practice et challenges.

**CONSEIL :** si vous êtes déjà directement connecté à votre appareil lorsque vous arrivez à cet écran, alors la liaison devrait s'effectuer automatiquement dans les 10 secondes. De même si vous avez déjà configuré l'appareil en mode réseau.



The screenshot shows the main menu of the SkyTrak application. At the top, there is a 'SIGN IN' button. Below it is the 'SKYTRAK REAL GAME • REAL RESULTS' logo. The central area features two large buttons: 'PRACTICE' with a golfer icon and 'CHALLENGE' with a golf ball icon. At the bottom, there is a 'CONNECTED' status indicator with a device icon and a 'REGISTER DEVICE' button.

**Synchronisation des données avec SkyGolf 360**  
\* vous devez être connecté à Internet

**Zone de profil utilisateur**  
VERT = connecté  
ROUGE = déconnecté

Sélectionner activité

Connectez votre appareil à l'application

**Enregistrez votre appareil**  
\* vous devez être connecté à Internet

## Menu

En mode practice, vous pouvez accéder au menu pour modifier les facteurs environnementaux, l'angle de la prise de vue, et la latéralité du golfeur.



**CONSEIL :** accédez au menu par l'icône située dans le coin supérieur droit de l'écran lorsque vous êtes en mode practice.



SESSION HISTORY

**a**

Enregistrez toutes vos données dans une session

NUMERIC DISPLAY

**b**

Focus sur les données de décollage

VIEW TUTORIAL

\* le tutoriel n'est pas disponible dans l'application pour le moment

SESSION SETTINGS

**c**

Modifier les réglages

EXIT SESSION

Cliquez pour quitter le practice

## a Historique de la session

PRACTICE: FRIDAY, OCTOBER 3

NEW SESSION

9 IRON

SHOT	BALL SPEED	CLUB SPEED	LAUNCH DEG	SIDE DEG	BACK SPEED	SIDE SPEED	OFFLINE DEG	CARRY DEG	ROLL DEG	TOTAL DEG
1	92	60	26.8	9.0	6964	0	21	115	2	116
2	94	61	25.3	6.1	6866	383	12	118	1	120
3	91	59	26.7	9.9	8375	-1083	27	108	3	111
4	93	60	25.2	-3.5	5931	510	-4	121	-3	124
5	96	62	24.8	6.3	7197	206	14	120	1	121
6	89	57	16.1	-3.6	4234	364	-11	114	7	120
7	90	59	25.0	1.8	5951	340	1	117	2	119
8	87	56	26.2	-1.7	4029	521	-1	119	-7	126
9	94	61	23.9	0.0	6711	-480	-3	120	1	121
10	92	60	27.0	3.2	5768	330	5	121	3	124
11	108	85	24.2	-1.7	6711	1162	-4	129	-1	131
12	90	58	23.6	-3.3	5899	677	-12	116	3	119

1

2

SIDE V

TOP V

Nouvelle session efface toutes les données de la session pour en commencer une nouvelle

Glisser l'écran du profil vers la GAUCHE pour l'afficher ou le dissimuler.

Cliquez ici pour fermer l'historique de la session

Cliquez une colonne pour la surligner en bleu et isoler le coup sur la vue du profil à droite.

## b Écran numérique



Modifier club

Cliquez ici pour retourner au practice

**CONSEIL :** utilisez l'écran numérique lorsque vous vous souhaitez vous focaliser sur les données sans voir la trajectoire de la balle.

## C Réglages session

**Angles de vue**  
**PREMIÈRE PERSONNE** : la vue commence et reste en vue « première personne

**DYNAMIQUE** : la vue commence en première personne, et bascule sur la practice

**SUIVI DE BALLE** : la vue commence en première personne et suit le vol de la balle.

**FOND DU PRACTICE** : la vue commence et reste en vue du fond du practice

**45 DEGRÉS** : la vue commence et reste à 45 degré en arrière.

Réinitialise tout par défaut



Choisissez d'afficher la trace du coup actuel, les 5 derniers, ou tous les coups.

Affichez/masquez une ligne centrale de référence visuelle sur la practice.

Affichez/masquez les cibles de practice

## C Réglages session



Cliquez ici pour retourner au practice

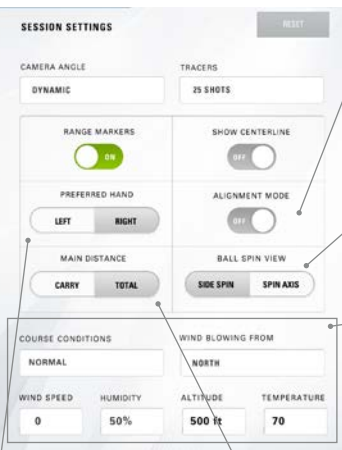

Réglez pour droitiers ou gauchers, \*vous devrez également changer l'orientation de l'appareil sur le tapis.

Basculez l'affichage principal entre distance totale et distance portée (au carry).

Le mode alignement allume un deuxième point laser pour vous aider à aligner le ST sur la cible. Vous ne pouvez pas frapper de balles quand ce mode est activé !

Choisir d'afficher la rotation latérale ou l'axe de rotation.

Modifier les conditions du parcours et la météo

## Écran challenge

En sélectionnant CHALLENGES du tableau principal, vous avez la possibilité de choisir entre « plus près du drapeau », « practice sur cible » et « concours de drive ». Vous sélectionnez d'abord joueur seul ou multiple. Jusqu'à 6 personnes peuvent jouer. Définissez ensuite la latéralité de chaque joueur pour que le ST sache quel laser afficher. Pour les gauchers, posez simplement le ST sur le côté opposé du tapis lorsque c'est son tour. Lors du déplacement de l'appareil, assurez-vous de maintenir le bon alignement sur la cible. Ensuite, sélectionnez le nombre de coups et la distance au drapeau. Chaque joueur jouera à son tour.





## Connexion à un écran / projecteur

Utilisez un adaptateur « lightning digital AV » avec HDMI pour vous connecter à une TV.

1. Connectez l'adaptateur à l'iPad.
2. Connectez le câble HDMI entre la TV et l'adaptateur.

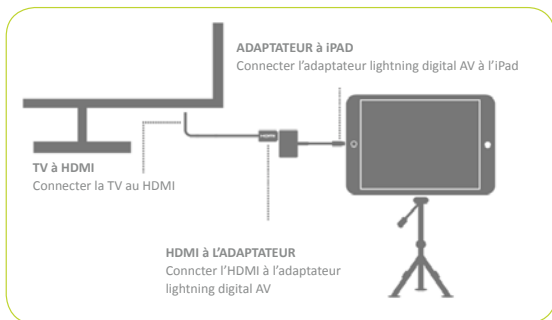

Utiliser un câble HDMI pour connecter votre TV.

1. Connectez le câble HDMI à votre PC.
2. Connectez le câble HDMI à votre TV.

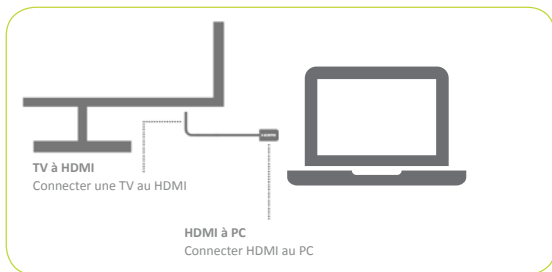

## Utiliser un adaptateur lightning digital AV avec un câble HDMI pour connecter un projecteur.

1. Connectez l'adaptateur à l'iPad.
2. Connectez le câble HDMI entre le projecteur et l'adaptateur.

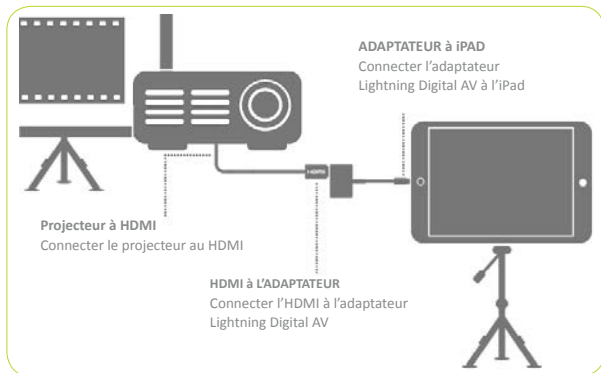

## Utiliser un câble HDMI pour connecter votre projecteur.

1. Connectez le câble HDMI à votre PC.
2. Connectez le câble HDMI à votre projecteur.

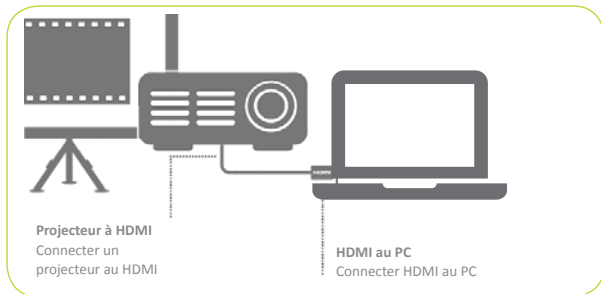

### Utiliser une Apple TV ou un autre appareil compatible AirPlay.

1. Sur votre iPad, balayer vers le haut pour ouvrir le centre de contrôle.
2. Sélectionnez Apple TV et l'écran de l'iPad sera dupliqué sur la TV.

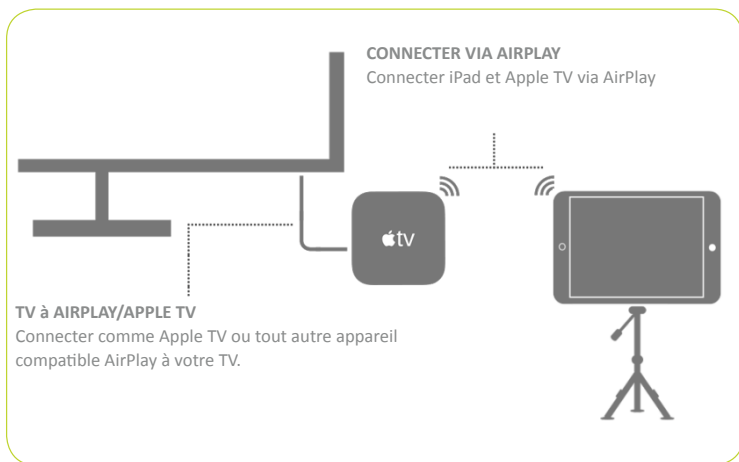

**CONSEIL :** Pour les longues sessions, branchez le chargeur lightning à l'adaptateur ou directement à l'iPad quand vous utilisez AirPlay.



Propulsé par



©2017 SkyTrak, LLC. All Rights Reserved.  
Patents Pending.

ST est une marque déposée par SkyTrak™, LLC. iPad® et Apple® App Store<sup>SM</sup> sont des marques déposées de Apple, Inc., enregistré aux États-Unis et dans les autres pays. L'utilisation de marques non autorisées par ST, LLC, est sous licence.

Tous les contenus de ce guide est protégé par SkyTrak, LLC et ne peut être imprimé sans autorisation. Le contenu de ce guide est fournis uniquement à usage informatif, peut être modifié à tout moment sans préavis, et ne peut être être considéré comme un engagement par ST, LLC. ST, LLC ne saurait être responsable des erreurs ou imprécisions qui pourraient apparaître dans le contenu informel ce guide.

Updated 02-06-2017