

CATÁLOGO  
2023

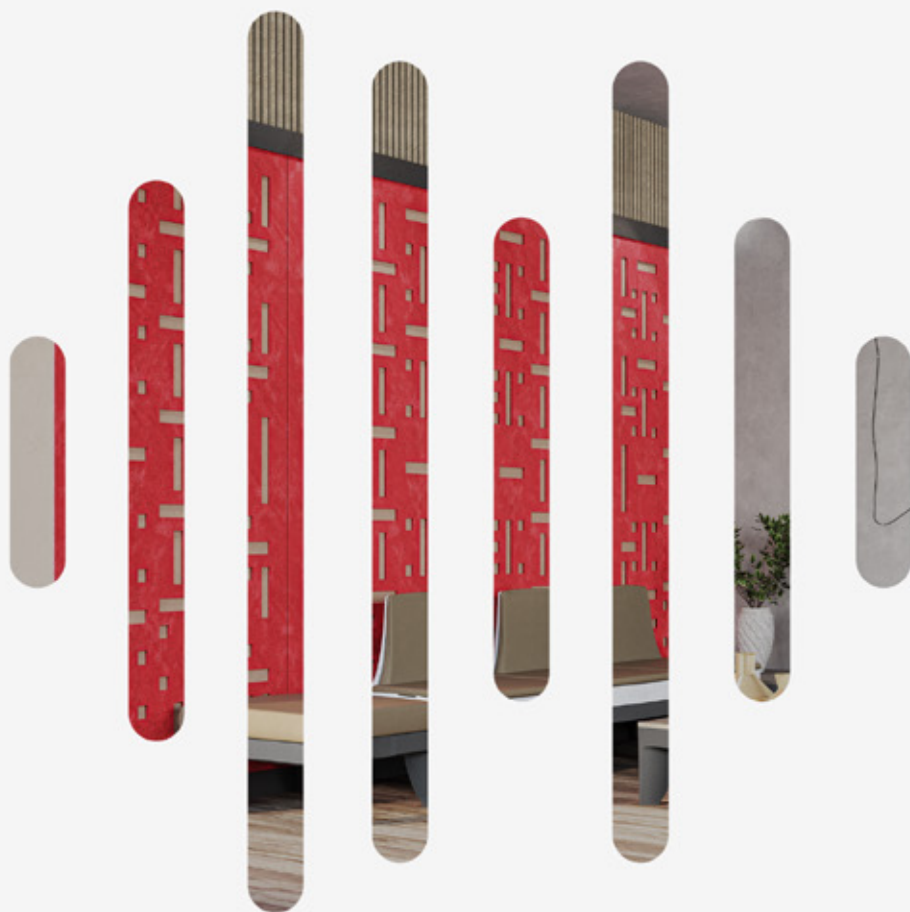

sonara

PANELES ACÚSTICOS

Presentación	4
Características	6
Ventajas Sonara	7
Ficha Técnica	8
Colores Disponibles	9
Soluciones Sonara	10
Corte Celosía	12
Corte V	20
Corte U	24
Paneles Suspendidos	36
Accesorios	38
Instalación	40

**sonara**

**Llega a innovar  
la industria de los  
paneles acústicos**

Combinando a la perfección  
el interiorismo con la protección  
de la contaminación auditiva.



**sonara se especializa en la comercialización de paneles acústicos y decorativos para paredes, techos o mamparas divisorias**

Es una marca cuya creación se fundamenta en ofrecer soluciones a distintos tipos de proyectos dentro del mercado de la decoración, contract, interiorismo y arquitectura en instalaciones del sector terciario como edificios públicos, auditorios, teatros, oficinas, restaurantes, hoteles y comercios, que requieren de un acondicionamiento interior acústico y de diseño.

Ofreciendo siempre un trato directo y profesional a nivel nacional de asesores técnicos especializados.

Nuestros paneles acústicos están fabricados 100% con fibras de poliéster y no contienen aglutinantes químicos, incluido el formaldehído, garantizando la reducción de la contaminación auditiva gracias a sus propiedades fonoabsorbentes.



# CARACTERÍSTICAS



Soluciones personalizadas en medidas y materiales.



Alta especialización en paneles acústicos y decorativos.



Altos Inventarios.



Calidad y certificación.



Diseños innovadores.

# VENTAJAS



**MATERIAL:** Fibra 100% poliéster.  
 Contiene un mínimo de 70% de material reciclado.

**TIPO DE SUPERFICIE:** Suave y se puede conservar durante años.  
 No contiene ningún producto químico de la Lista Roja.  
 Seguro, no tóxico, no irritante y no alergénico.

**DENSIDAD:** 1500 g / m<sup>2</sup> para 9 mm en stock.

**TAMAÑO:** 2440 \* 1220 \* 9 mm (+/- 10%) o tamaño personalizado.

### CERTIFICACIONES:

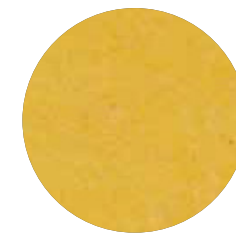

Amarillo

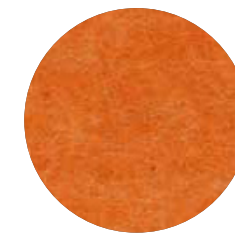

Naranja



Camello



Gris Plateado

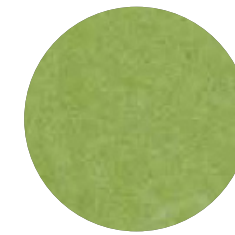

Verde

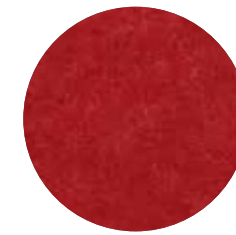

Rojo

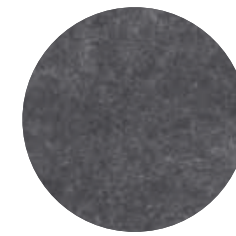

Gris Espacial

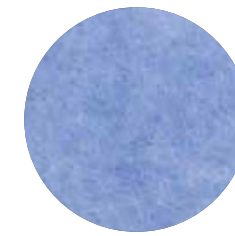

Celeste

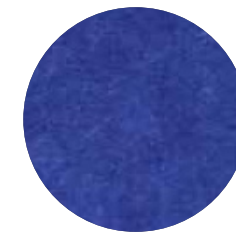

Azul Marino



Gris

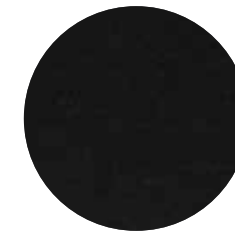

Negro

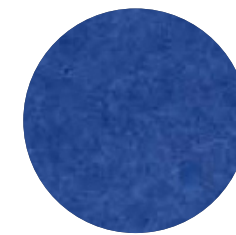

Azul Cielo

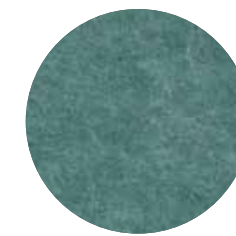

Turquesa

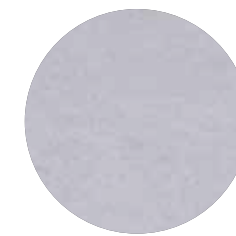

Blanco

Las características físicas y tonalidades de los paneles pueden variar ligeramente del material disponible a surtir por la composición de las fibras así como lotes.





Descubra la flexibilidad de  
diseño ilimitada del panel  
acústico **Sonara**

Son tan versátiles que se  
pueden implementar en:

- Edificios públicos
- Auditorios y Teatros
- Oficinas
- Restaurantes y Hoteles
- Comercios
- Estudios

### **sonara** PANEL

Contamos con un sin fin de combinaciones y así poder plasmar el diseño ideal para tu espacio.

Tamaño de Hoja: 122 x 244 cm.

### **sonara** CUSTOM

La opción que brinda este producto es que tienes la posibilidad de hacer cortes personalizados sobre el panel de tu elección.



El panel acústico tipo celosía de Sonara está diseñado para brindar soluciones acústicas en espacios interiores. Estos paneles se pueden colgar de forma individual o en grupos también pueden ir pegados a pared, dependiendo de las necesidades específicas del espacio y del efecto deseado.

PANEL TIPO  
**CELOSÍA**





SCC 005

## Corte Celosía

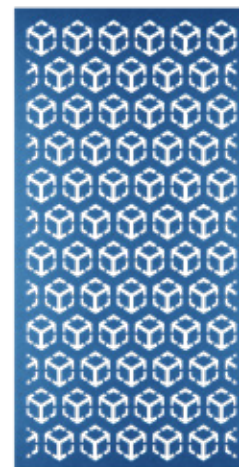

SCC 001

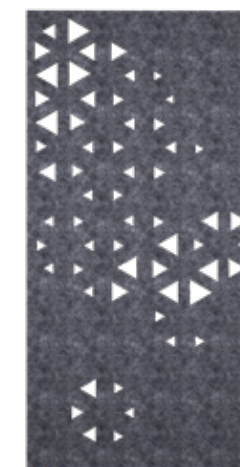

SCC 002



SCC 003



SCC 004



SCC 005

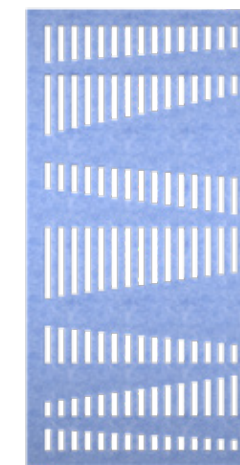

SCC 006







# Corte Celosía

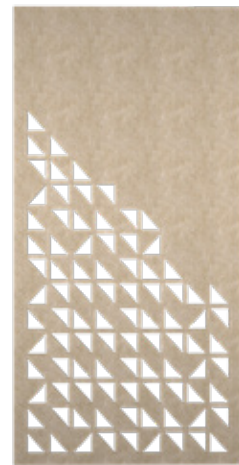

SCC 007

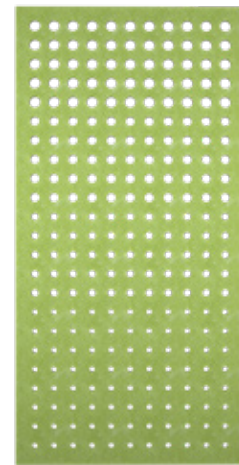

SCC 008

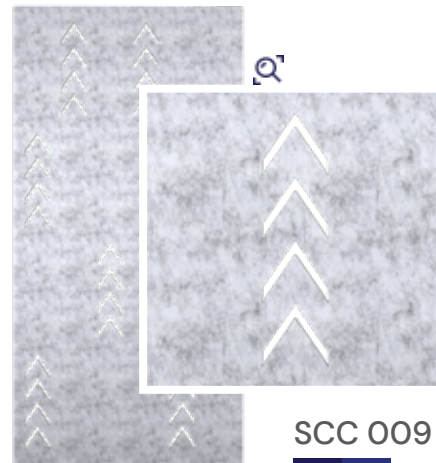

SCC 009

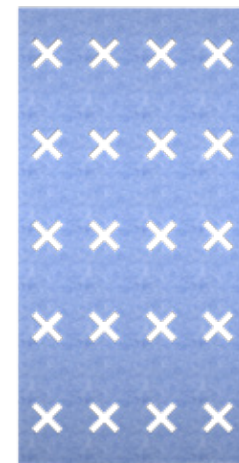

SCC 010

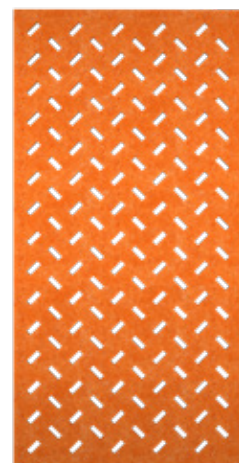

SCC 011

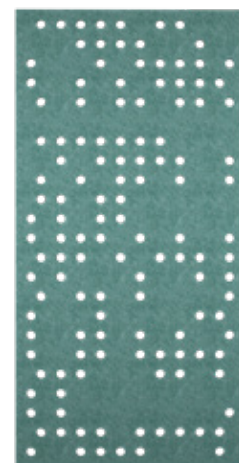

SCC 012

# Corte Celosía

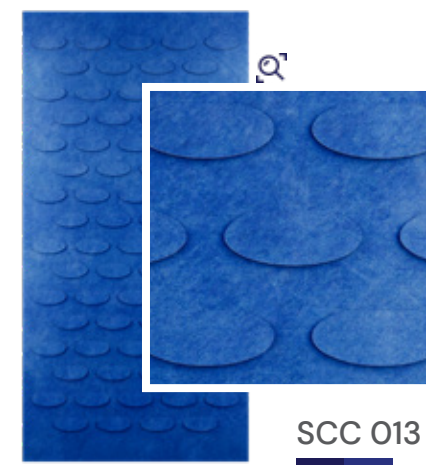

SCC 013

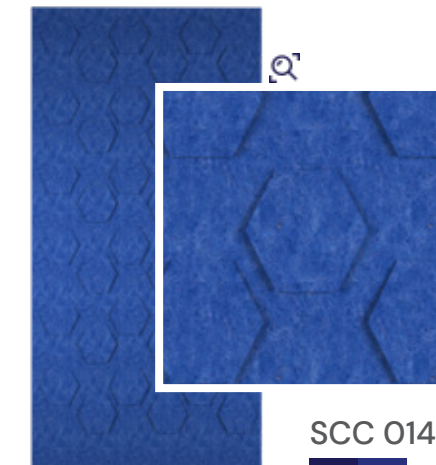

SCC 014

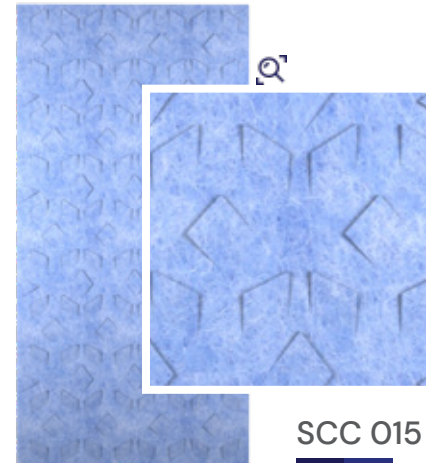

SCC 015

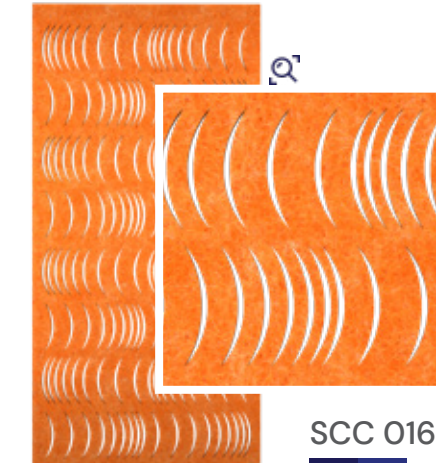

SCC 016

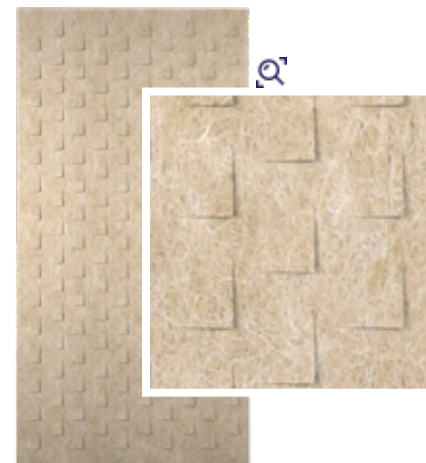

SCC 017

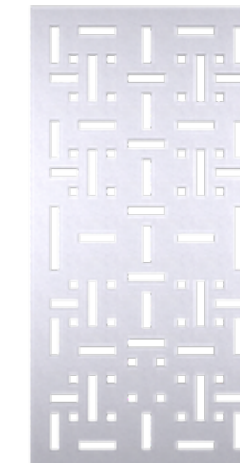

SCC 018

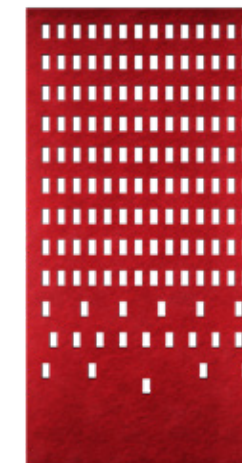

SCC 019



Los paneles acústicos con corte en V agregan un elemento visual interesante a las paredes o techos donde se instalan, lo que puede ser especialmente relevante en proyectos de diseño de interiores donde se busca un estilo moderno y contemporáneo además de reducir el eco o la reverberación del sonido en un espacio.

PANEL TIPO  
**CORTE V**



# Corte V

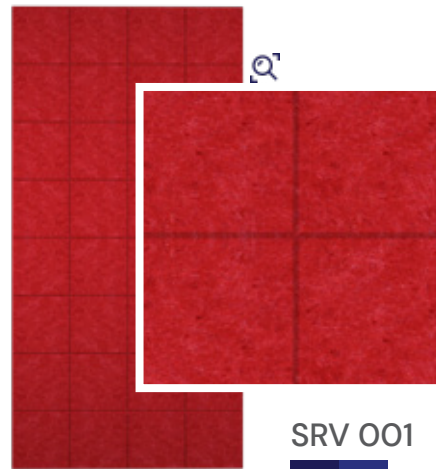

SRV 001

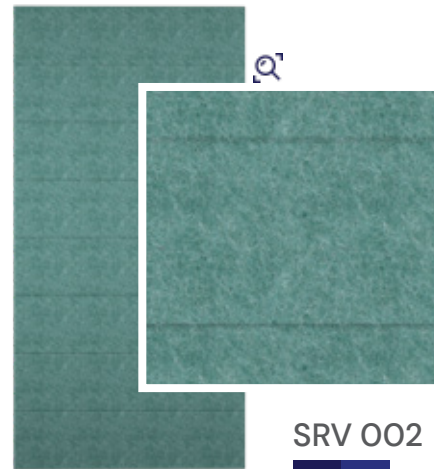

SRV 002

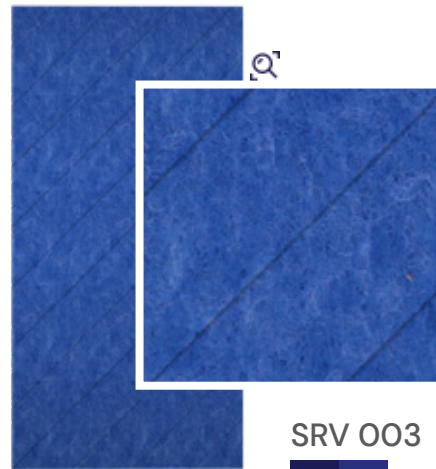

SRV 003

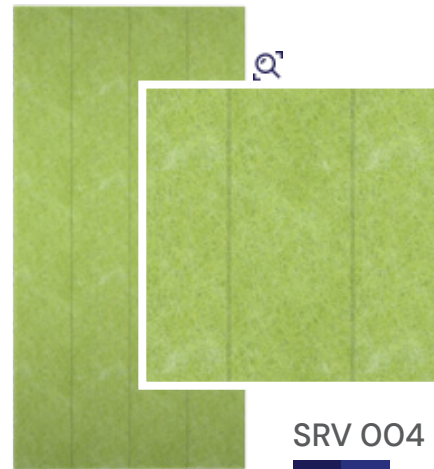

SRV 004

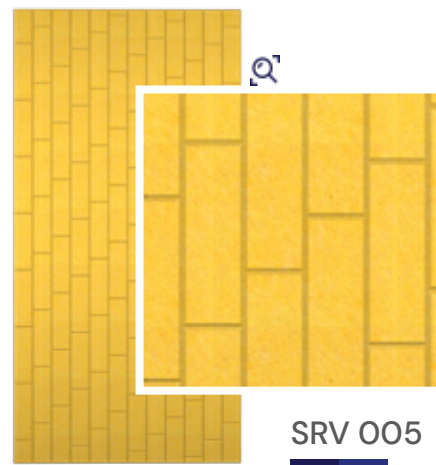

SRV 005

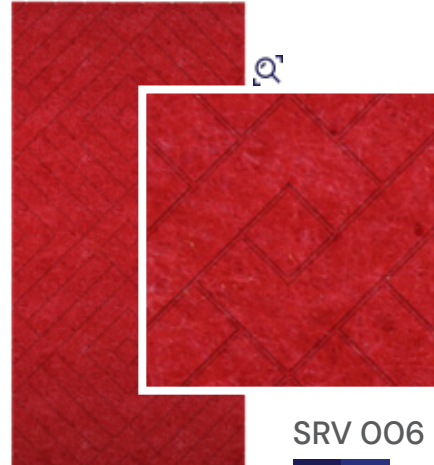

SRV 006

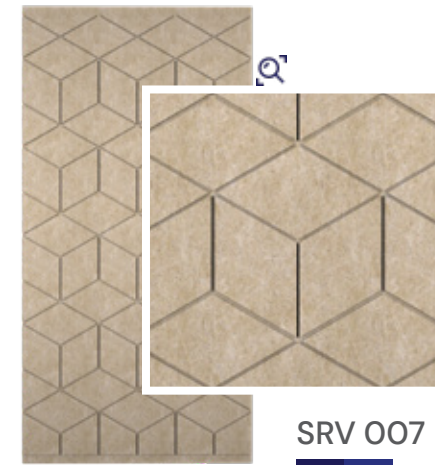

SRV 007

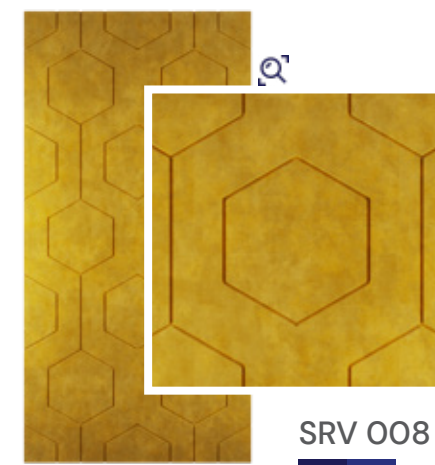

SRV 008



Estos paneles presentan un borde o contorno en forma de U invertida en su diseño.

Pueden fabricarse con acabados tanto rectos como curvos, lo que brinda flexibilidad en términos de diseño y permite adaptarse a diferentes estilos y necesidades estéticas. Los acabados rectos son ideales para lograr líneas limpias y modernas, mientras que los acabados curvos agregan un toque más suave y orgánico al espacio.

PANEL TIPO  
**CORTE U**

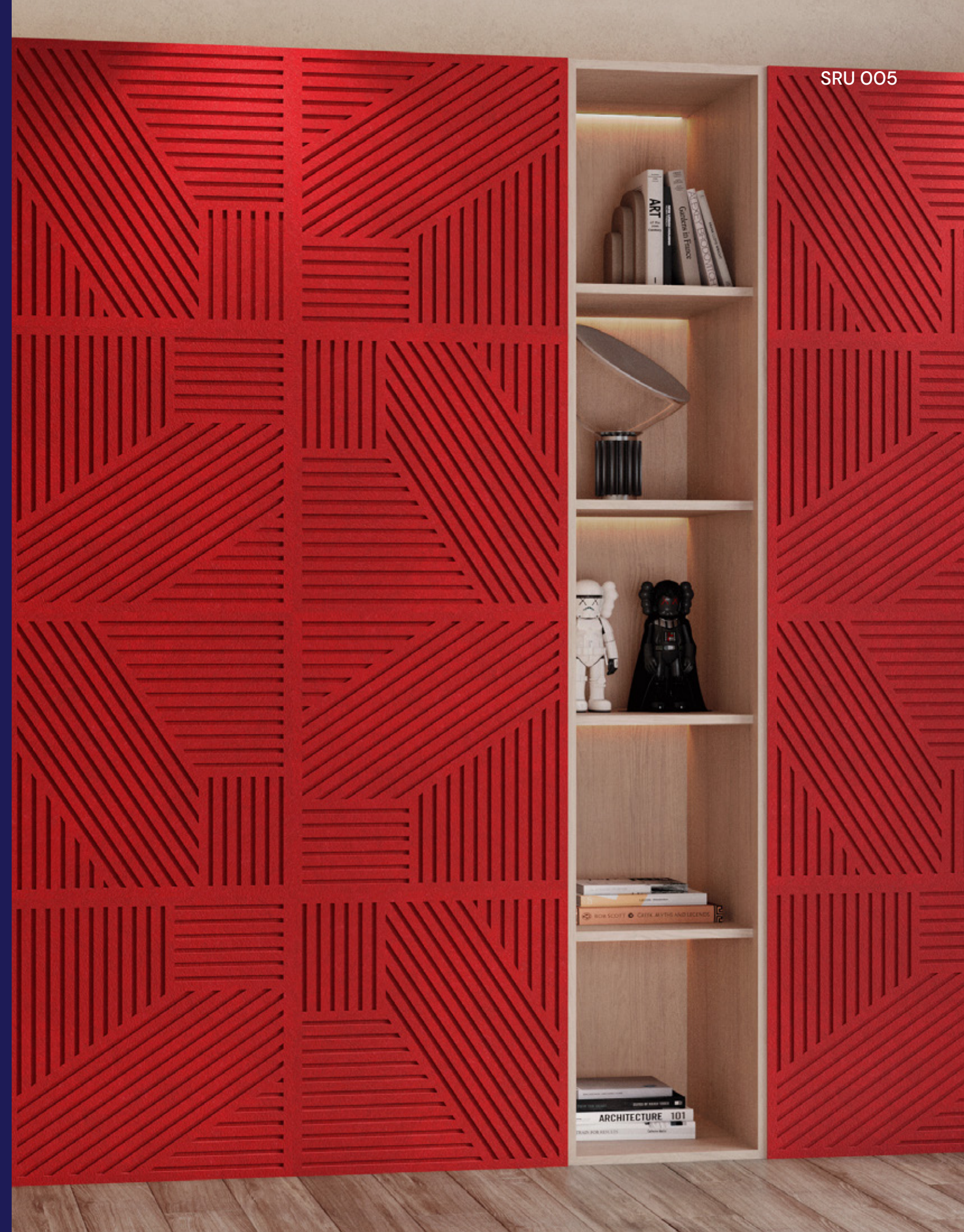



SRU 003

## Corte U

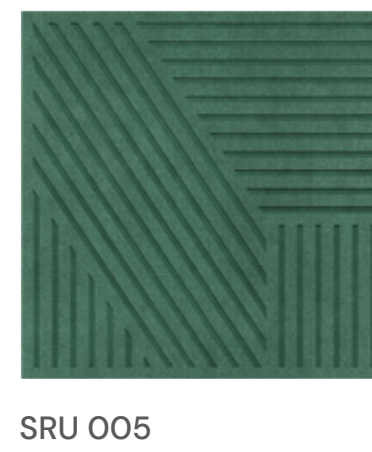
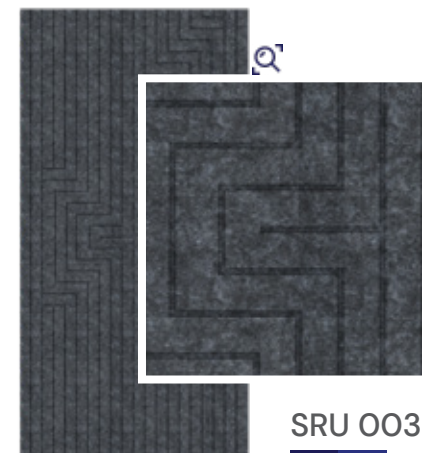
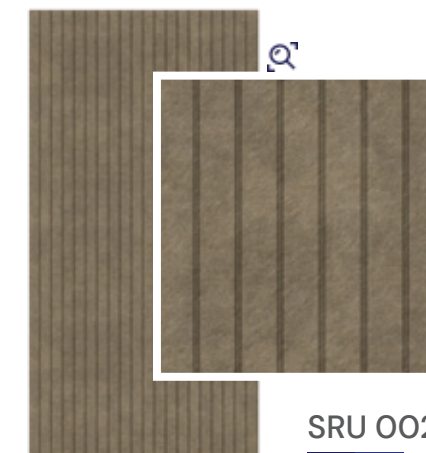
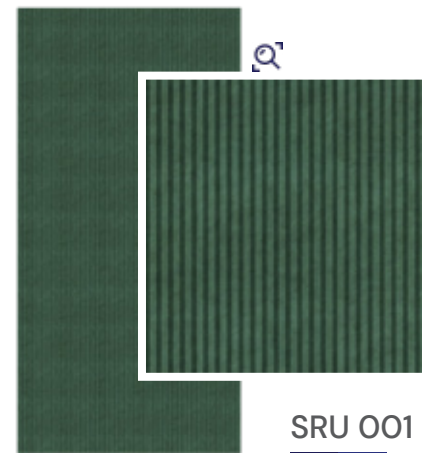

# Corte U



SRU 007



SRU 008



SRU 009

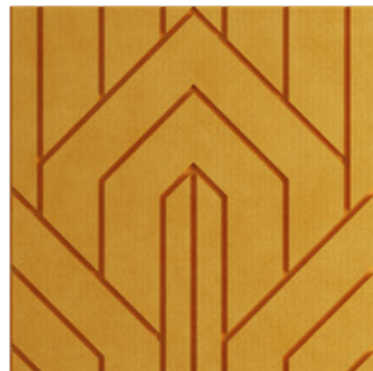

SRU 010



SRU 004



Los paneles acústicos Sonara con corte de figuras definidas pueden brindar tanto beneficios acústicos como estéticos. Al actuar como celosías, permiten la circulación del aire y la entrada de luz mientras mejoran la acústica del espacio. Además, estos paneles pueden aportar un aspecto decorativo y visualmente atractivo a las paredes, techos o sobre otro panel.

## SONARA SHAPES



RECTÁNGULOS 120 x 60 cms. y 120 x 30 cms.



# Shapes

## CÍRCULO

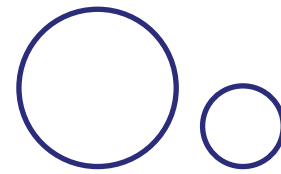

**Medidas:**  
· Diámetro de 30 cms.  
· Diámetro de 60 cms.

## CUADRADO

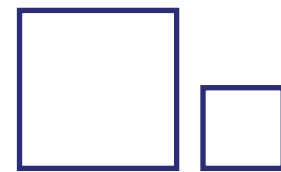
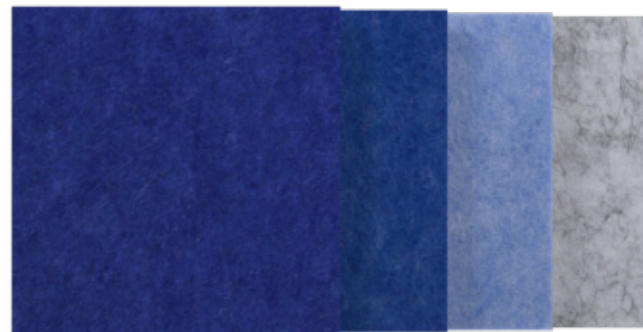

**Medidas:**  
30 y 60 cms.

## HEXÁGONO

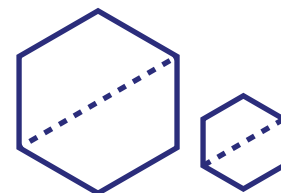

**Medidas:**  
· Interior de 60 cms. y lados de 30 cms. c/u  
· Interior de 30 cms. y lados de 15 cms. c/u



# Shapes

## TRIÁNGULO



**Medidas:**  
· 60 x 60 x 85 cms.  
· 30 x 30 x 42 cms.

## RECTÁNGULO

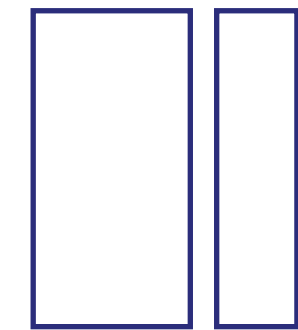
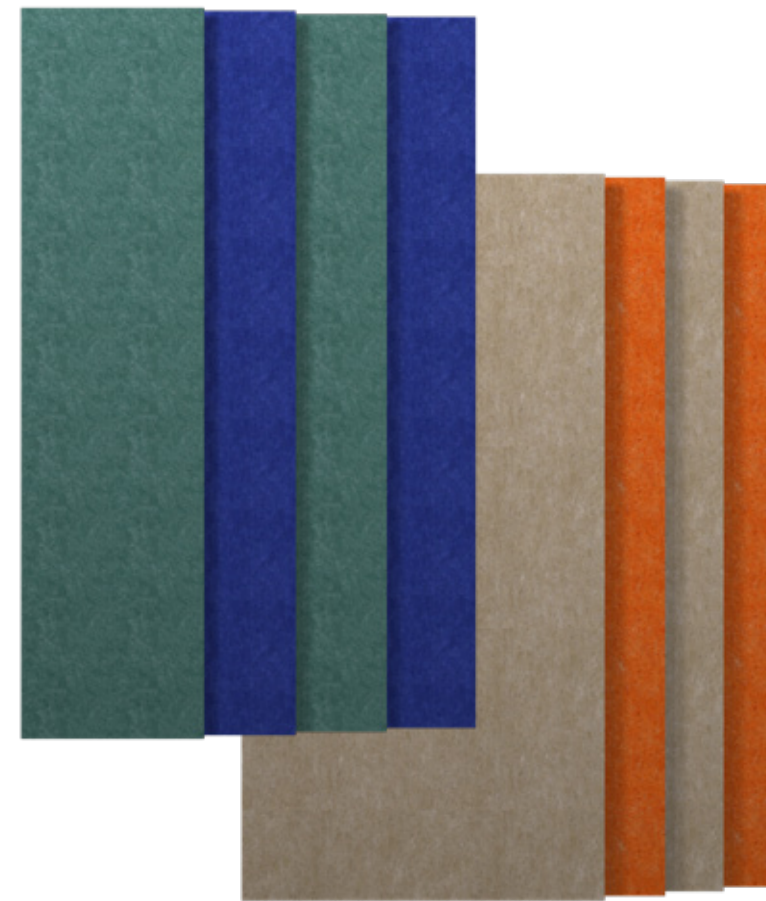

**Medidas:**  
· 120 x 60 cms.  
· 120 x 30 cms.







SACC 003

Con los diseños variados apoyamos a complementar su idea, mientras ayuda a los ocupantes de la habitación a comunicarse de forma libre y creativa.

Este tipo de solución es completamente funcional, ya que la superficie del panel acústico Sonara absorbe el sonido, reduciendo el eco y mejorando la comunicación.

SONARA  
**PANELES  
 SUSPENDIDOS**

## Paneles Suspendidos

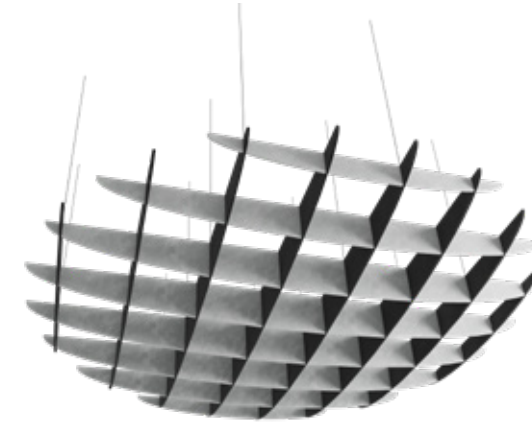

SACC 003

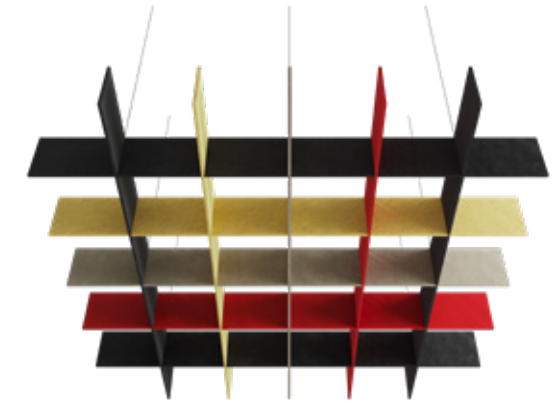

SACC 004

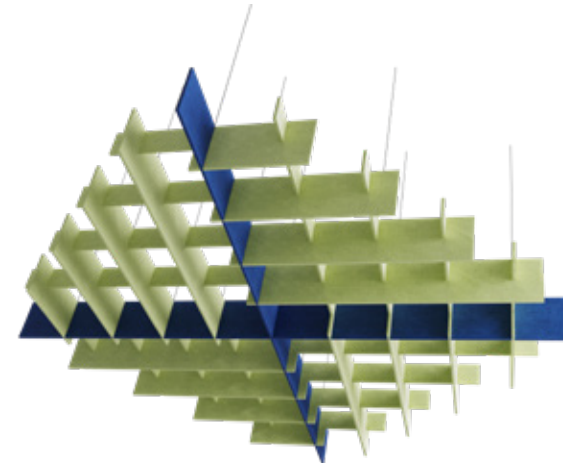

SACC 005



SACC 006





SONARA  
**PANEL  
TIPO LAMBRÍN**

Los paneles acústicos Sonara tipo lambrín no solo ofrecen una apariencia elegante, sino que también mantienen las cualidades acústicas necesarias para reducir la reverberación y mejorar la claridad del sonido en el espacio. Por lo tanto, al elegirlos, obtendrás una solución que combina estilo y rendimiento acústico.

\*Tiras de MDF pegadas a un panel.

## Panel Tipo Lambrín

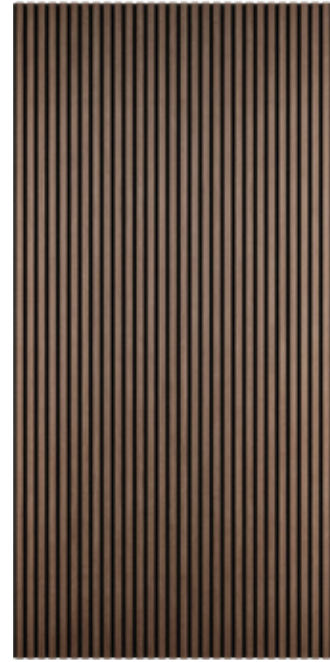

LAMBRÍN 001



## ACCESORIOS DE INSTALACIÓN

Herrajes para suspender paneles en horizontal y vertical

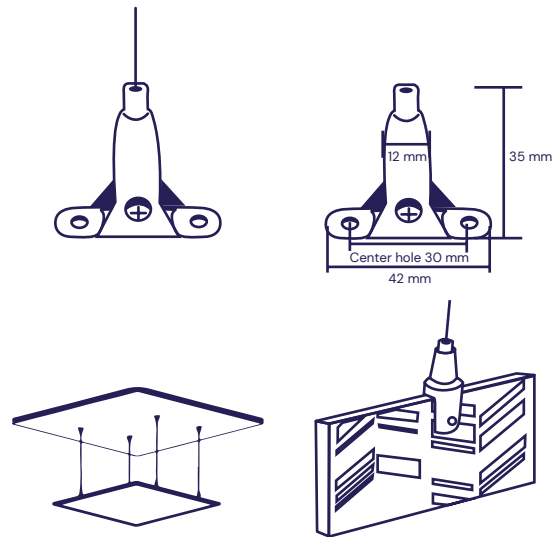

Pegamento para colocar paneles en pared

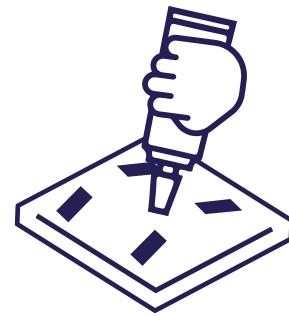

## GARANTÍA

Todas las Soluciones Sonara y herrajes cuentan con 5 años de garantía por defectos de fábrica

## TIEMPOS DE ENTREGA

Sonara Panel

3 días hábiles

Sonara Shapes  
Corte Celosía, U y V

3 - 5 días hábiles

Sonara Custom

10 días hábiles

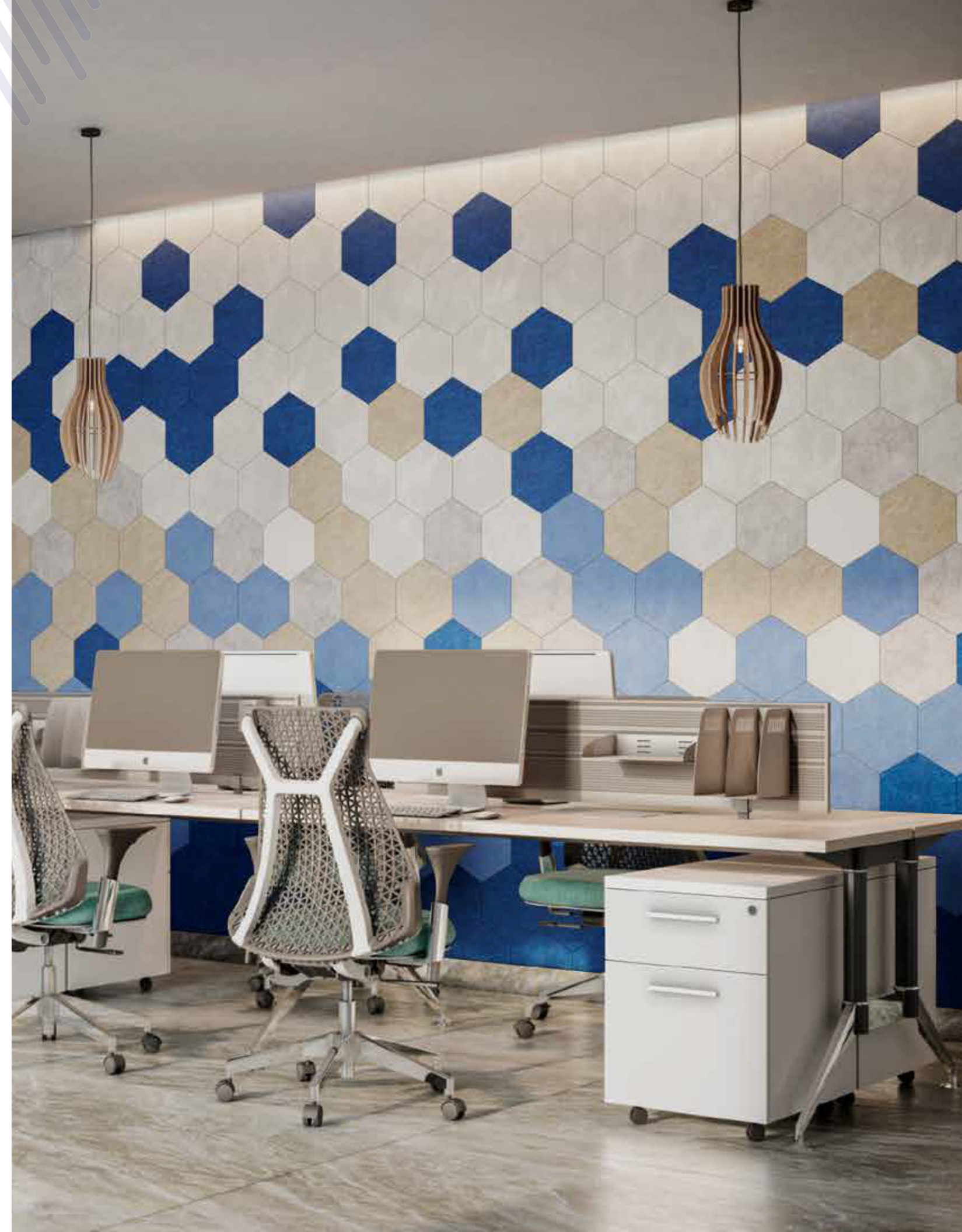

sonara

