

bomaker

USER MANUAL

PROJECTOR GC355

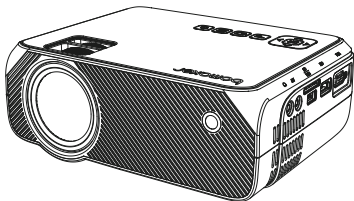

BEDIENUNGSANLEITUNG | MANUEL D'INSTRUCTION | MANUAL DEL USUARIO

MANUALE DI ISTRUZIONI | 取扱説明書

www.bomaker.com

CONTENT

ENGLISH MANUAL	01
DEUTSCHE ANLEITUNG	20
INSTRUCTIONS EN FRANÇAIS	39
MANUAL DE ESPAÑOL	58
MANUALE ITALIANO	77
取扱説明書	96

IMPORTANT SAFETY CONSIDERATIONS

Attentions:

Thank you for purchasing this series of digital projector.

Please read through this User`s manual for proper use of this product.

Please keep this manual together with the warranty card in a safe place for reference as needed after reading.

Please read this User`s manual to find things you need to know in use or in case of problems.



Note:

Do not open the enclosure to avoid electric shock. No components in the projector can be repaired by customers. Please entrust qualified professional maintenance personnel for repair.



The identification warns users of the voltage without insulating treatment in the projector, which may cause electric shock via surface magnetic field. Therefore, it`s very dangerous to contact with any component inside the projector.



The identification reminds users to be very careful and cautious in the operation and maintenance. Therefore, carefully read the manual to avoid any failures.

Warning:

Do not expose the projector to rain or moisture to avoid fire or electric shock;
Do not open the enclosure.

IMPORTANT SAFETY CONSIDERATIONS

The following safety instructions ensure a long service life of the projector and prevent fire or electric shock. Please make sure you carefully read the instructions and pay attention to all the following warnings.

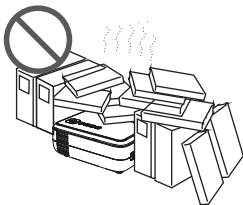

1. Do not install the projector in places without proper ventilation.



2. Do not install the projector in hot and humid places.



3. Do not install the projector in dusty or smoky places.

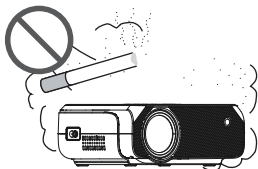

4. Do not block the ventilation holes (intake or exhaust).

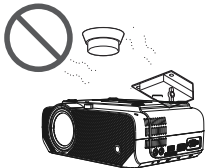

5. Do not install the projector near the temperature and smoke detectors. It may cause a sensor failure.

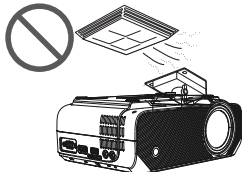

6. Do not install the projector in areas where warm and cool air will blow directly onto the projector. Otherwise it may cause projector failure due to moisture condensation or large temperature changes.

IMPORTANT SAFETY CONSIDERATIONS

Installation

- Please use the projector in a dark room for best results.
- Please use the projector with caution to avoid dropping or shocking it, which may cause internal damage.
- Does not support Dolby. Please turn off Dolby digital on your devices.
- Not Recommended for PPT, Word, Excel or business presentations.
- To connect the projector with a tablet or smartphone, you need to use a wireless HDMI adapter. For Android phones which support MHL, you need an MHL to HDMI cable; for iPhones & iPads, you need a Lightning to HDMI cable adapter.

Power Supply

- Use the power cord with caution to avoid unduly bending it. Damaged power cords may cause electric shock or fire.
- Unplug the power cord from the outlet after using the projector.

Cleaning

- Use a wet cloth to clean the casing regularly. Neutral detergent may be used for serious stains. Do not use strong detergent or solvent such as alcohol or diluent.
- Use an air brush or lens paper to clean the lens and be careful not to scratch or scrape it.
- Please clean the ventilation opening and the speaker regularly. The projector will overheat if blocked with dust causing failure.
- Please clean the projector with a soft brush. Do not use rigid accessories, such as a crevice cleaning tool in order to avoid damage to the projector.

Notes on Fire and Electric Shock

- Please ensure adequate ventilation and that the air outlet is not blocked to avoid heat accumulation within the projector.
- Prevent falling objects from falling into the projector, such as paper clips and paper scraps. Do not attempt to retrieve any such object. Do not insert any metal object such as a metal wire or a screwdriver into the projector. Make sure to immediately turn off the power and ask qualified professional maintenance personnel to remove any object that falls into the projector.
- Do not place any liquid on the projector.

Moving

- Please use soft packaging materials and attach the lens cover to protect the lens when moving the projector. Also, do not impose severe mechanical vibration on the projector.

High Temperature Warning

- During and after use, the temperature near the outlet will rise. Therefore touching it may cause burns. Do not look at the lens or it may cause severe eye injury.

Install Away from Walls

- Please leave at least a 30cm gap from walls to maintain adequate ventilation ensuring the projector's performance and reliability.

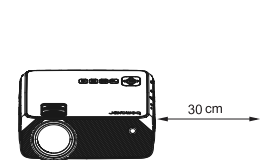
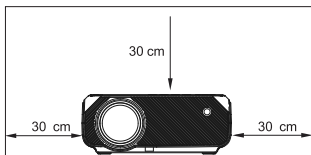

CHECK BEFORE USE

NAMES AND FUNCTIONS OF PROJECTOR COMPONENTS

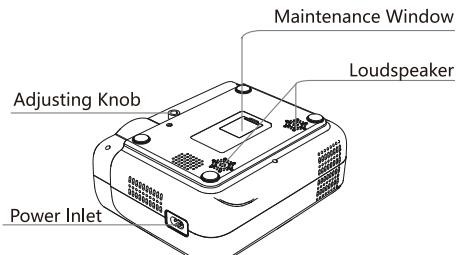
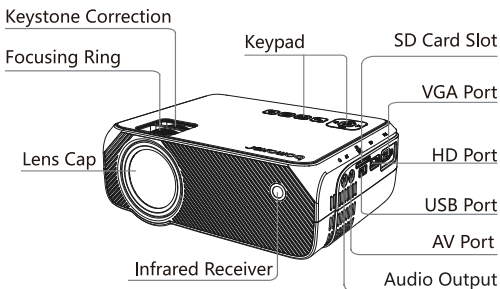

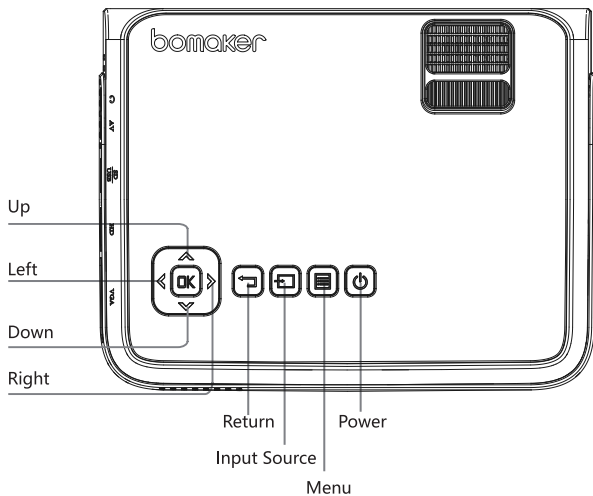
CHECK BEFORE USE**NAMES AND FUNCTIONS OF PROJECTOR COMPONENTS**

CHECK BEFORE USE

GET TO KNOW THE REMOTE CONTROL

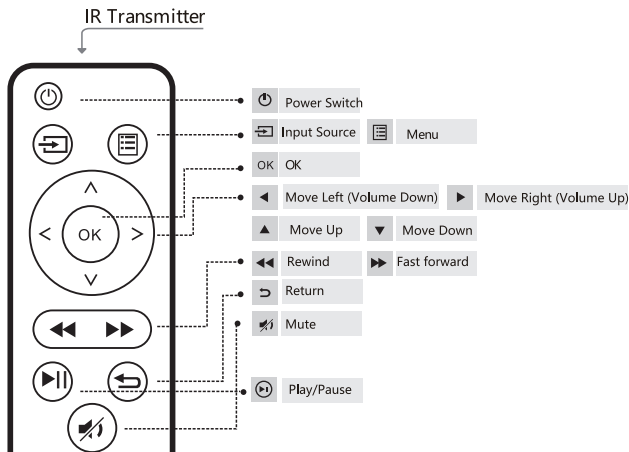

Remote Control

! Attention:

Please be careful when operating the remote control. Do not drop or tread on the remote control, or splash any kind of liquid onto the remote control. Do not place the remote control near a heat source, in a place control near a heat source, in a place exposed to direct sunlight exposed to direct sunlight or in a damp room.

START USING HOW TO USE THE PROJECTOR

1 Install the Projector

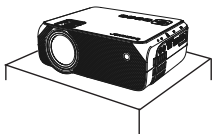

Horizontal Placement

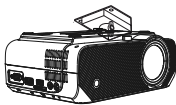

Hanging Bracket Installation

! Attentions:

The hanging bracket is an accessory that is not supplied.

2 Power On



Plug the power cord into an outlet.



Take off the lens cover.

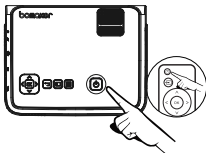

Press the power button to turn on the projector.

3 Adjust the Focal Length

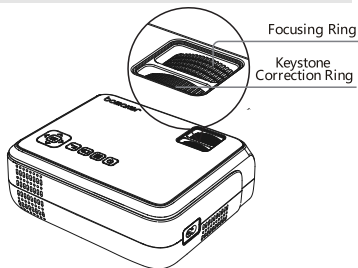

Adjust the projector's keystone correction ring and the focusing ring to obtain a satisfactory image.
It is recommended to adjust the keystone correction ring in case of keystone distortion in the image.

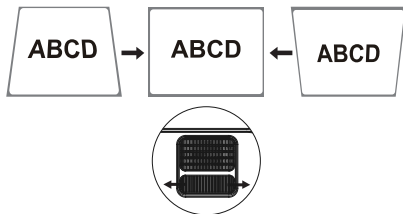

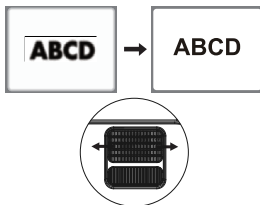

When the screen image is blurred, it is recommended to adjust the focus ring to improve the picture definition.



Please move forward or backward proportionally in case the adjustment is unable to obtain the satisfactory definition.

4 Choose the Input Source

The input source can be switched in the following ways:

1. The initial interface after booting is as shown.
2. Press the  on the operation panel of the projector and choose the appropriate input source in the menu (as shown in the figure on the right).
3. Press the  key on the remote control to select the appropriate input source.

Input Source Selection Screen

Input Source
PC-RGB
HDMI
Screen Mirroring
AV
USB
SD
 OK

Headsets



Loudspeaker



DVD/VCD Players and Others



Yellow (Video)
White (Left Channel)
Red (Right Channel)

Blue Ray Players and Other HD Devices



HDMI Cable
(Not Supplied)

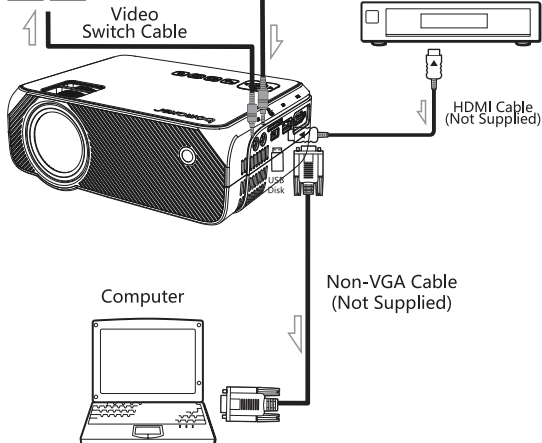

 : Signal Flow Direction

5 Play A Video / Music / Photo / Text

First select  on the operation panel or on the remote control.

1. To play a video file, first select "Movie" on the main screen, and then press the "OK" key on the operation panel. The selected box widens and the surrounding white edges stand out.
2. The same operation for playing a music file, a photo file and a text file, is the same with the operation of playing a video file.

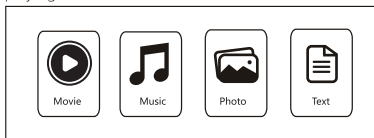

2. Press "<" and ">" on the operation panel to select the equipment for File storage. Press the "OK" key to enter the next step.

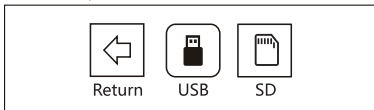

3. Press "<" and ">" on the operation panel to select the desired File (or folder to enter the subfolder). Press the "OK" key to play it.

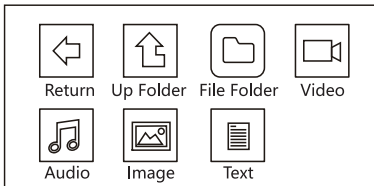

! Attention:

The video content can be viewed by staying the cursor on the selected video for over 3 seconds.

Only MP4, RMVB, AVI, RM, MKV and other video formats are supported in video playing.

! Attention:

Only audio formats such as MP3, WMA, OGG, AAC, FLAC, APE, WAV etc. are supported for video playing.

! Attention:

The image content can be viewed by staying the cursor on the selected image for over 3 seconds.

Only JPG/JPEG, BMP, PNG and other image formats are supported for image playing.

! Attention:

The image content can be viewed by staying the cursor on the selected image for over 3 seconds.

Only txt format is supported for image playing.

6 Safe Shutdown

The projector can be shut down and stored safely by the following steps.

1. Press the key  on the operation panel or the remote control of the projector and shut down the projector according to system prompts.
2. Screw in the focusing ring to ensure the lens is fully stored inside the projector.

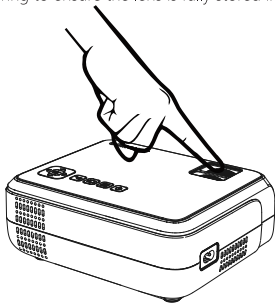

3. Place the dust proof cover on the lens, and store the device in a dry and cool place.

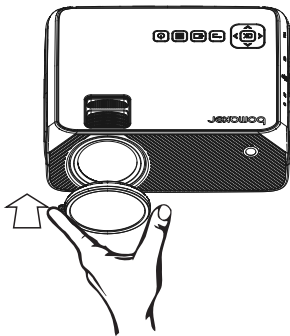

Attentions:

Do not place the projector in direct sunlight to extend the service life.

Screen Mirroring (Method 1)

1 Select "Screen Mirroring" as the input source for the projector

- The projector will enter Screen Mirroring mode automatically after turned on.
- If the projector does not enter Screen Mirroring mode automatically, but instead displays another "Input Source", you can switch to "Screen Mirroring" mode with this button  on the projector or remote control.

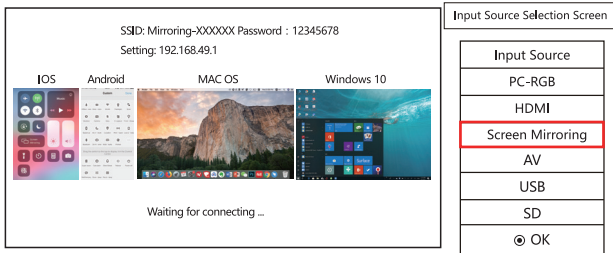

2 Connect the external device to the WiFi of Projector.

- After the Projector is turned on, the name of WiFi will be automatically sent: Mirroring-XXXXXX
- Turn on the "WIFI" option from your external device and find the WiFi name of Projector, turn on and enter it (Password: 12345678)

3 Find the "Wireless Screen Mirroring" option of the external device, click and search for the projector.

(1) Android phone or tablet

- Sliding down the menu and enter the shortcut interface to find "Wireless Projection" option,click and search for the name of projector.

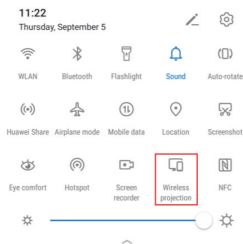

(2) iPhone or iPad

- Sliding down the menu and enter the shortcut interface to find "Screen Mirroring" option, click and search for the name of Projector.

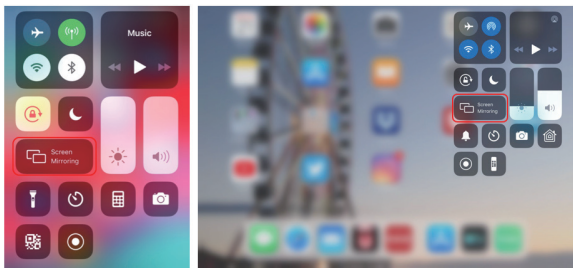

(3) Macbook

Turn on the setting to find " Airplay",click and search for the name of Projector.

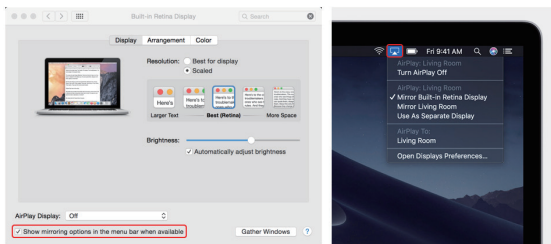

(4) Windows PC

- Only Windows 10 can be supported.
- Use the shortcut keys **Windows + P** to enter the "project" option and select "Duplicate", Click "Connected to a wireless display" to enter device search.

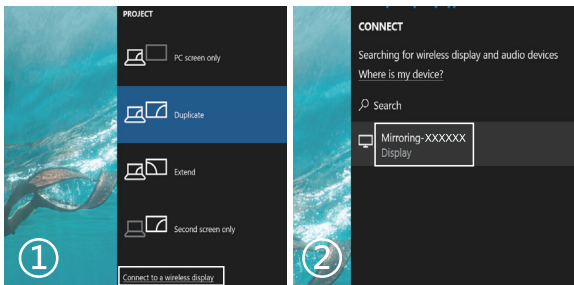

4 Select Wireless Display Adapter: Mirroring-XXXXXX, click and connect it.

5 The Wireless Screen Mirroring will be successful when the projector's screen display is the same as the device.

Screen Mirroring (Method 2)

1 Step 1 / 2 is the same as Method 1.

①
When using method 2 for the Wireless Screen Mirroring, you can use router WiFi to play online videos

2 Connect the projector to the router WiFi via an external device

- Open any browser and enter 192.168.49.1 in the address to switch to the "WiFi AP" interface
- Click "WiFi AP" to enter "Scan" interface
- Click "Scan", select the router WiFi you want to connect to, enter the password and connect.
- Wait for 10 seconds. When the WiFi symbol and wifi name are displayed in the upper right corner of the projector, the connection is successful.

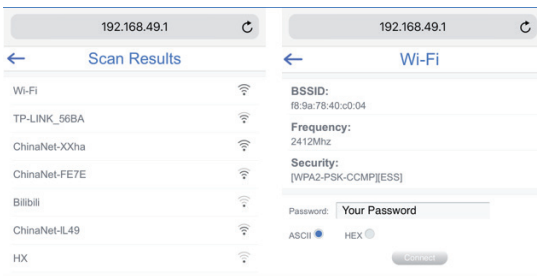
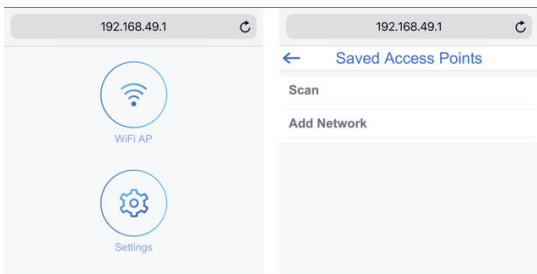

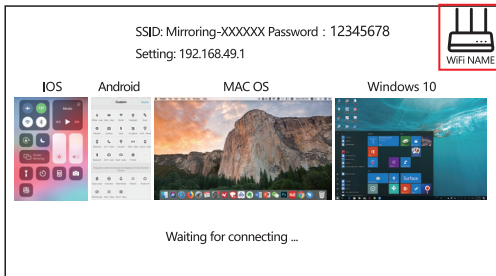

- 3** Connect the external device to the same router WiFi
(At this time, the external device and the projector are connected under the same WiFi)

- 4** The steps 3 / 4 / 5 is the same as Method 1

Note :

- The projector has a memory and automatic connection function. When the projector is turned on again, the projector will automatically connect to the WiFi of the connected router.
- If something goes wrong, you can do a factory reset by long pressing (10 seconds) the **OK** button on the projector / remote control and try to connect again.

PROJECTION SETTINGS

HOW TO SET THE PROJECTOR

Get a better viewing experience by using the appropriate settings. The main content of the projection can be set by the following steps:

1. Picture, Sound, Time, Option , can be set. Press "<" and ">" on the operation panel to select the desired setting.

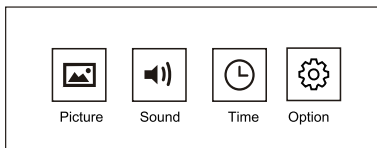

2. Options related to "picture" are set in this screen.

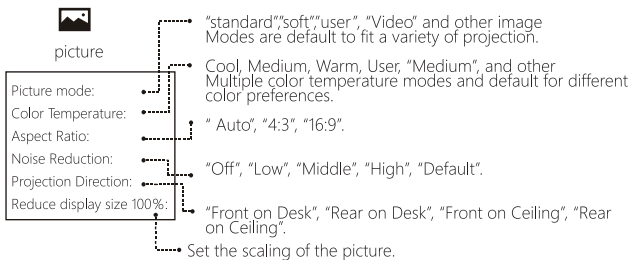

3. Options related with "Sound" are set in the screen.



Sound

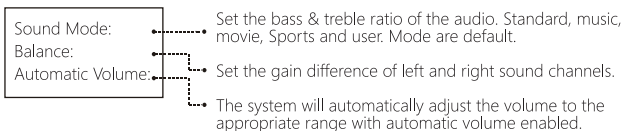

4. Options related to "Time" are set in this screen.



Time

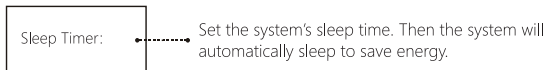

5. Options related to "Option" are set in this screen.



Option

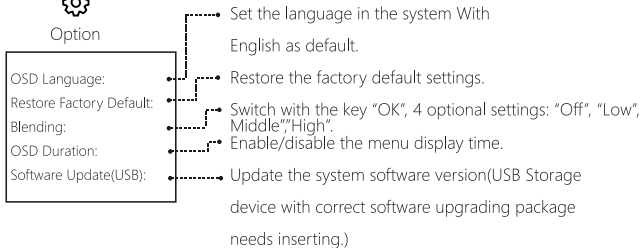

DATA IS FOR REFERENCE ONLY

PROJECTION DISTANCE AND SIZE

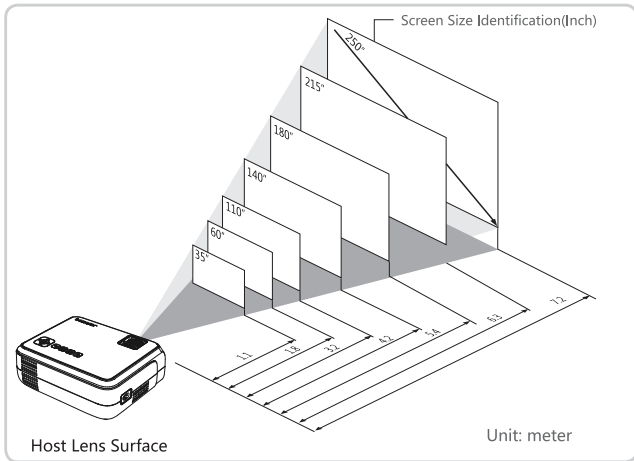

Screen Size Measurement (Inch)	Screen Size Width x Height (Meter)	Projection Distance (Meter)
35"	0.79 x 0.40m	1.1
60"	0.37 x 0.72m	1.8
110"	2.32 x 1.22m	3.2
140"	2.95 x 1.60m	4.2
180"	3.96 x 2.08m	5.4
215"	4.76 x 2.50m	6.3
250"	5.60 x 2.94m	7.2

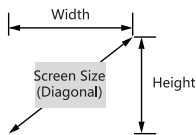

WICHTIGE SICHERHEITHINWEISEN:

Vielen Dank für den Kauf von digitalen Projektoren mit dieser Serie.

Bitte lesen Sie dieses Benutzerhandbuch für die ordnungsgemäße Verwendung dieses Produkts.

Bitte legen Sie diese Notiz nach dem Lesen zusammen mit der Garantiekarte für die Sicherheitsangaben ab, damit Sie bei Bedarf darauf zurückgreifen können.

Wenn Sie etwas im Gebrauch wissen müssen oder Probleme haben, lesen Sie bitte dieses Benutzerhandbuch.



Hinweis:

Um einen Stromschlag zu vermeiden, öffnen Sie das Gehäuse nicht. Es gibt keine Teile in der Maschine, die der Kunde reparieren kann. Bei der Wartung beauftragen Sie bitte qualifiziertes, professionelles Wartungspersonal.



Dieses Symbol warnt den Benutzer, dass eine Spannung in der Einheit vorhanden ist, die nicht isoliert wurde. Es kann zu einem elektrischen Schlag durch das Oberflächenmagnetfeld kommen. Daher ist es sehr gefährlich, irgendeinen Teil innerhalb der Einheit zu kontaktieren.



Dieses Symbol erinnert den Benutzer daran, bei der Handhabung und Wartung sehr vorsichtig zu sein. Daher muss es sorgfältig gelesen werden, um Fehlfunktionen zu vermeiden.

Warnung:

Um Feuer oder Stromschlag zu vermeiden, setzen Sie das Gerät weder im Regen noch Feuchtigkeit aus, öffnen Sie das Gehäuse nicht

WICHTIGE SICHERHEITSVORKEHRUNGEN:

Die folgenden Sicherheitshinweise gewährleisten, dass das Gerät eine lange Lebensdauer hat und Feuer oder Stromschlag verhindert. Bitte lies sie sorgfältig durch Und beachten Sie alle Warnungen unten.

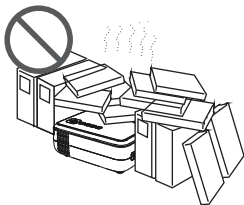

1. Nicht an einem schlecht belüfteten Ort benutzen



2. Nicht an heißen und feuchten Orten benutzen



3. Blockieren Sie nicht die Belüftungsloch (Einlass oder Auslass)

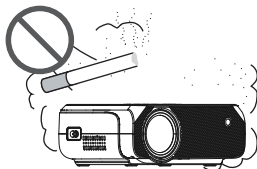

4. Nicht an staubigen, rauchigen Orten benutzen

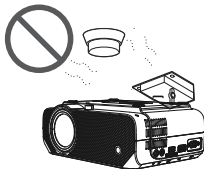

5. Kann zu einer Fehlfunktion des Geräts führen
Benutzen nicht in der Nähe von Temperatur- oder Rauchsensoren

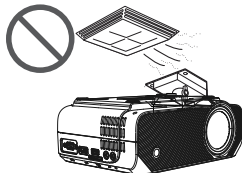

6. Kann zu Fehlfunktionen aufgrund von Kondensation oder Temperaturanstieg führen
Nicht an einem Ort benutzen, an dem die klimatisierte kalte und warme Luft direkt bläst

WICHTIGE SICHERHEITSVORKEHRUNGEN:

Installation:

- * Verwenden Sie das Gerät in einem dunklen Raum, um beste Ergebnisse zu erzielen.
- * Bitte benutzen Sie das Gerät vorsichtig, da das Fallenlassen oder Stoßen die inneren Teile beschädigen kann.

Stromversorgung

- * Verwenden Sie das Netzkabel vorsichtig, um übermäßige Biegungen zu vermeiden. Schäden am Netzkabel können zu Stromschlägen oder Bränden führen.
- * Ziehen Sie nach dem Gebrauch des Geräts das Netzkabel aus der Steckdose.

Sauber

- * Ziehen Sie das Netzkabel aus dem Gerät.
- * Reinigen Sie das Gehäuse regelmäßig mit einem feuchten Tuch. Wenn es schmutzig ist, verwenden Sie ein neutrales Reinigungsmittel. Verwenden Sie niemals starke Reinigungsmittel oder Lösungsmittel wie Alkohol oder Verdüner.
- * Das Objektiv sollte mit einem Luftpinsel oder Linsenpapier gereinigt werden, und achten Sie darauf, das Objektiv nicht zu zerkratzen oder zu zerkratzen.
- * Reinigen Sie die Lüftungsschlitze und Lautsprecher am Gerät regelmäßig mit einem Staubsauger. Wenn die Entlüftung durch Staub blockiert ist, wird das Gerät überhitzt und das Gerät funktioniert nicht richtig. Verwenden Sie bei der Verwendung des Staubsaugers eine weiche Bürste. Verwenden Sie keine harten Zubehöreile, wie zum Beispiel Werkzeuge zum Reinigen der Lücken, um Schäden am Gerät zu vermeiden.

Hinweise zu Feuer und Stromschlag

- * Stellen Sie sicher, dass ausreichende Belüftung und Belüftung nicht blockiert sind, um einen Hitzestau im Inneren des Geräts zu vermeiden.
- * Verhindern Sie, dass Fremdkörper wie Büroklammern oder Papierstaub in das Gerät fallen, und versuchen Sie nicht, Gegenstände in das Gerät zurückzuholen. Führen Sie niemals Metallgegenstände wie Drähte oder Schraubenzieher in das Gerät ein. In dem unwahrscheinlichen Fall, dass ein Gegenstand in das Gerät fällt, schalten Sie das Gerät sofort aus und entfernen Sie es von einem qualifizierten Servicetechniker.
- * Verhindern Sie keine Flüssigkeit auf dem Gerät.

Handhabung des Projektors

- * Verwenden Sie zum Transportieren des Projektors ein weiches Verpackungsmaterial. Um das Objektiv vor Kratzern zu schützen, bringen Sie den Objektivdeckel an und setzen Sie den Projektor keinen starken Vibrationen aus.

Aufmerksamkeit bei hohen Temperaturen

- * Nach der Projektion und nach der Projektion wird die heiße Luft in der Nähe des Auslasskanals heiß. Wenn Sie sie von Hand berühren, kann dies zu Verbrennungen führen.

Schauen Sie nicht in das Objektiv, während das Gerät eingeschaltet ist, da dies zu ernsthaften Augenschäden führen kann.

In der Hofmauer installiert

- * Um die Leistung und Zuverlässigkeit des Projektors zu erhalten, lassen Sie zwischen Projektor und Wand mindestens 30 cm Abstand.

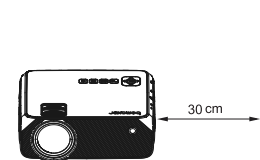
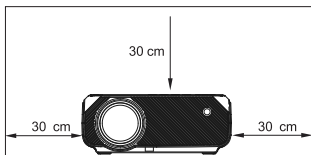

ÜBERPRÜFUNG VOR DER VERWENDUNG NAME DES PROJEKTOORTEILS UND SEINE FUNKTION:

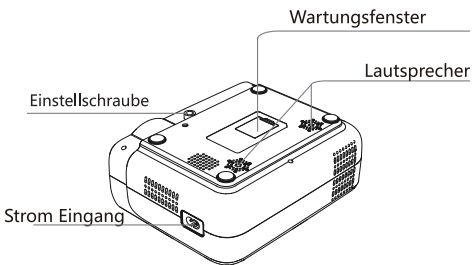
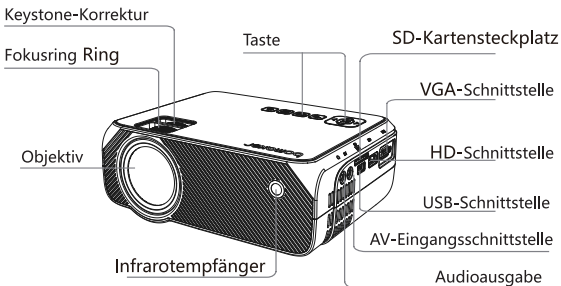

ÜBERPRÜFUNG VOR DER VERWENDUNG

NAME DES PROJEKTORTEILS UND SEINE FUNKTION:

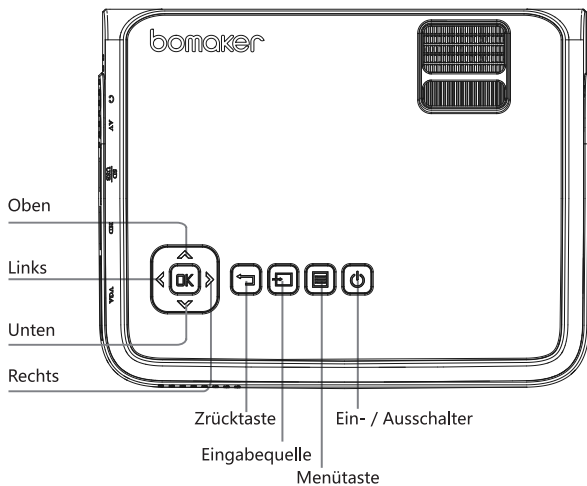

NACHPRÜFUNG VOR DER VERWENDUNG KENNE DIE FERNBEDIENUNG

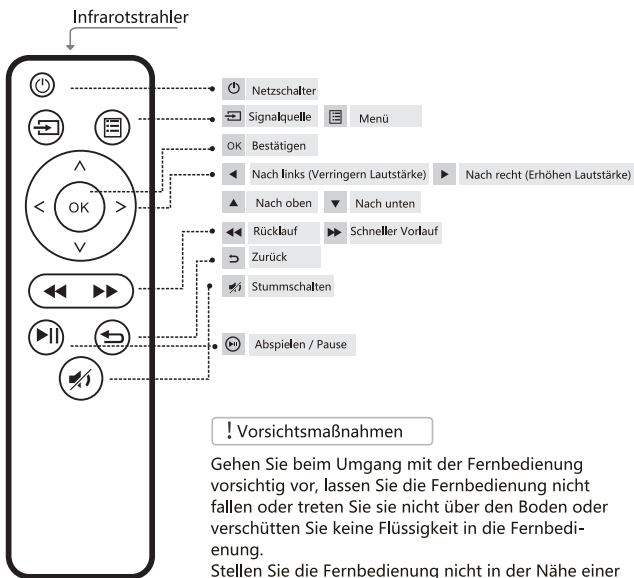

Fernbedienungen

! Vorsichtsmaßnahmen

Gehen Sie beim Umgang mit der Fernbedienung vorsichtig vor, lassen Sie die Fernbedienung nicht fallen oder treten Sie sie nicht über den Boden oder verschütten Sie keine Flüssigkeit in die Fernbedienung.

Stellen Sie die Fernbedienung nicht in der Nähe einer Wärmequelle, in direktem Sonnenlicht oder in einem feuchten Raum auf.

BEGINNEN ZU BENUTZEN WIE DIE BEAMER ZU BEDIENEN

1 Projektorinstallation

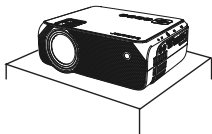

Im Wasserstand platzieren

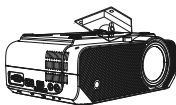

Aufhänger Installation

! Vorsichtsmaßnahmen

Der Aufhänger ist ein nicht
enthaltenes Zubehörteil.

2 Einschalten



Stecken Sie das Netzkabel
in eine Steckdose.



Nehmen Sie die
Objektivabdeckung ab.

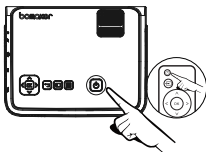

Drücken Sie den Netzschalter,
um den Projektor einzuschalten.

3 Brennweite einstellen

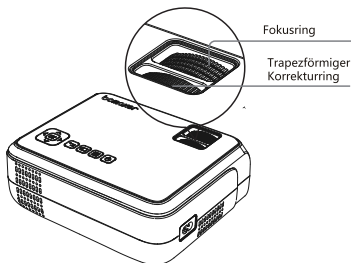

Stellen Sie den Trapezkorrekturing des Beamers und den Fokussierung ein, um ein zufriedenstellendes Bild zu erhalten.

Es wird empfohlen, den Trapezkorrekturing bei einer Trapezverzerrung im Bild einzustellen (Abbildung 1 rechts).

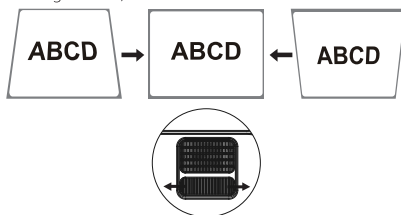

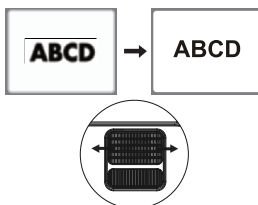

Wenn das Bildschirmbild unscharf ist (Abbildung 2 rechts), wird empfohlen, den Fokussierung einzustellen, um die Bildauflösung zu verbessern.



Bitte bewegen Sie sich proportional vorwärts oder rückwärts, falls die Anpassung keine zufriedenstellende Bild erhalten kann.

4 Wählen Sie die Eingangsquelle

Es gibt mehrere Möglichkeiten, um Eingangsquellen zu wechseln.

1. Wie in der Abbildung gezeigt, ist die anfängliche Schnittstelle nach dem Einschalten.
2. Drücken Sie die Taste  auf dem Bedienfeld des Geräts und wählen Sie die entsprechende Eingangsquelle in der Menüliste (wie rechts abgebildet).
3. Drücken Sie die Taste  auf der Fernbedienung, um die entsprechende Eingangsquelle auszuwählen.

Eingabequelle Auswahl-Schnittstelle

Eingabequelle
PC-RGB
HDMI
Screen Mirroring
AV
USB
SD
<input checked="" type="radio"/> OK

Kopfhörer



Lautsprecher



DVD / VCD-Player usw.



Gelb (Video)
weiß (linker Kanal)
rot (rechter Kanal)

Blu-ray-Player usw.
HD-Geräte



HD-Kabel

Video-Verlängerungskabel

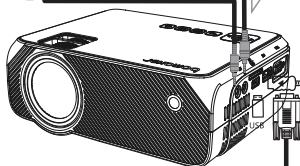

VGA-Kabel (nicht im Lieferumfang enthalten)

Computer



 : Signalflossrichtung

5 Video / Musik / Bild / Text Spielen

Wählen Sie  zuerst auf dem Bedienfeld oder durch die Fernbedienung

1. Um die Videodatei zu spielen, wählen Sie zuerst "Film" auf der Hauptoberfläche und drücken Sie die "OK" Taste auf dem Bedienfeld. Der ausgewählte Rand wird verbreitert und die umgebenden weißen Kanten werden hervorgehoben.

2. Das Abspielen einer Musikdatei, einer Fotodatei und einer Textdatei erfolgt genauso wie das Abspielen einer Videodatei.



2. Drücken Sie "<" auf dem Bedienfeld, um das Gerät auszuwählen, auf dem das Video gespeichert ist. Drücken Sie die "OK" -Taste, um die nächste Schritt fortzuführen.

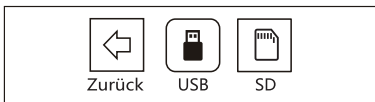

3. Drücken Sie die Taste "<", ">", wählen Sie das entsprechende Video (oder einen Ordner auf die nächste Ebene Verzeichnis) auf dem Bedienfeld. Drücken Sie die "OK" -Taste, um die nächste Schritt fortzuführen.

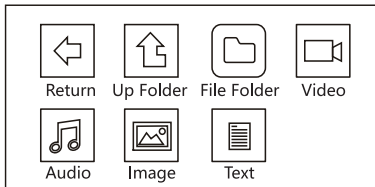

! Hinweise

Wenn der Cursor länger als 3 Sekunden auf dem ausgewählten Video verbleibt, können Sie eine Vorschau des Videoinhalts anzeigen, da die Frequenzwiedergabe nur Videoformate wie MP4, RMVB, AVI, RM, MKV unterstützt.

! Vorsichtungen

Music Player unterstützt nur MP4, WMA, OGG, AAC, FLAC, APE, WAV und andere Audioformate

! Vorsichtsmaßnahmen



Wenn der Cursor länger als 3 Sekunden auf dem ausgewählten Bild verbleibt, können Sie eine Vorschau des Bildinhalts anzeigen. Die Bildwiedergabe unterstützt nur JPG / JPGE, BMP PNG und andere Bildformate.

! Vorsichtsmaßnahmen

Wenn der Cursor länger als 3 Sekunden auf dem ausgewählten Bild verbleibt, können Sie eine Vorschau des Textinhalts anzeigen. Textwiedergabe unterstützt nur das TXT-Format.

6 Sicheres Abschalten

Die folgenden Schritte können den Projektor ausschalten und das Gerät sicher aufbewahren.

1. Drücken Sie die Taste  auf dem Bedienfeld des Projektors oder die Taste  auf der Fernbedienung, um das Gerät gemäß den Systemanweisungen auszuschalten.
2. Schrauben Sie den Fokusring in das Gerät, um sicherzustellen, dass das Objektiv vollständig im Gerät aufgenommen ist.

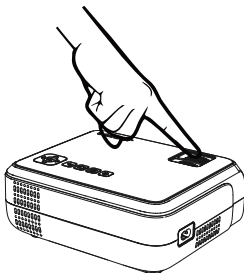

3. Schließen Sie die staubdichte Objektivabdeckung in die Linse und bewahren Sie das Gerät an einem kühlen, trockenen Ort auf.

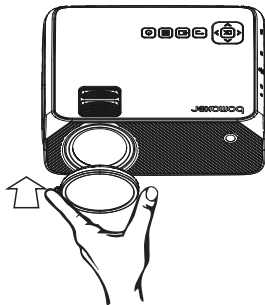

Vorsichtung:

Lassen Sie das Gerät nicht in direktem Sonnenlicht liegen, um die Lebensdauer des Geräts zu verlängern.

Bildschirmsynchronisation (Methode 1)

1 Wählen Sie die Eingangsquelle des Projektors als "Screen Mirroring"

- Die Beamer wird automatisch zur "Bildschirmsynchronisieren" Modi
- Durch Taste  auf Beamer/Fernbedienung wechseln zur "Bildschirmsynchronisieren" Modi

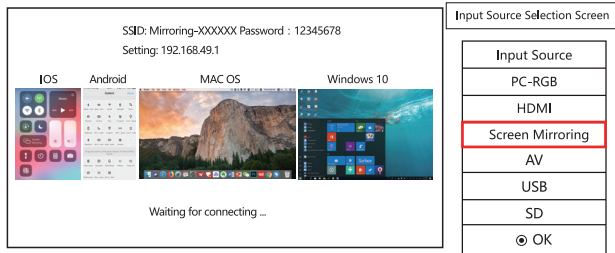

2 Verbinden Sie bitte ihre Gerät mit Wifi des Wireless Display Adapters

- Nachdem Sie Beamer einschalten , wird Beamer WiFi : Mirroring-XXXXXX erzeugen.
- Verbinden mit WiFi der Beamer (Passwort:12345678)

3 Klickt auf Wireless Display Option der Gerät,dann sucht Wireless Beamer

(1) Android Phone oder Tablet

- Klicken Sie "Wireless Projection"Option und suchen Wireless Beamer

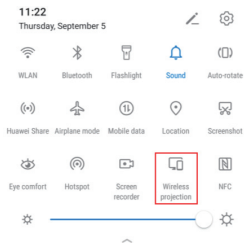

(2) iPhone oder iPad

- Klicken Sie "Wireless Projection"Option und suchen Wireless Beamer

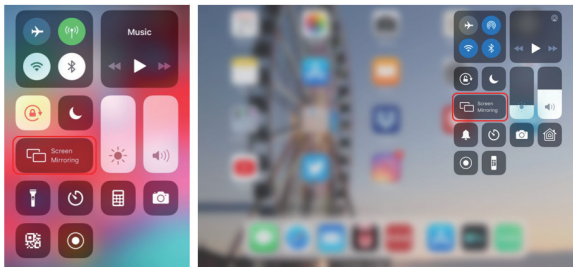

(3) Macbook

- Klicken Sie "Airplay" Option und suchen Wireless Beamer

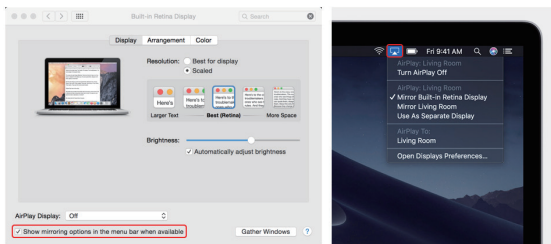

(4) Windows PC

- Nur unterstützt Windows 10 System.
- Durch Tastenkürzel **Windows + P** geht zur "Project" Einstellung, und auswählt "Duplicate", klickt "Connected to a wireless display", dann sucht Wireless Beamer

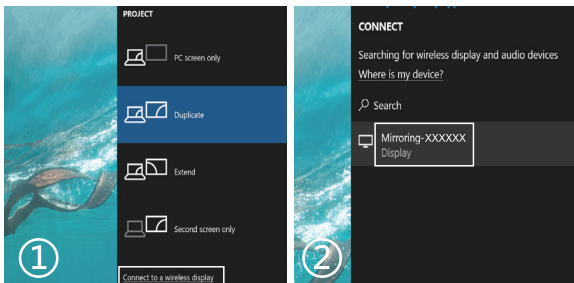

4 Auswählt Wireless Beamer: Mirroring-XXXXXX und verbindet.

5 Wird Bildschirmsynchronisierung erfolgreich.

Bildschirmsynchronisation (Method 2)



Wenn Sie durch Methode 2 Bildschirmsynchronisation durchführen, können iPhone/iPad/Macbook mit dem WLAN-Router Online-Videos abspielen

1 Gleiche Schritte als Schritten 1 und 2 von der Methode 1.

2 Durch Gerät helfen dabei, Beamer mit Router WiFi zu verbinden

- Öffnen Sie einen beliebigen Browser und geben Sie 192.168.49.1 in die Adressleiste ein, um die WiFi AP-Oberfläche aufzurufen
- Klicken Sie auf WiFi AP, um die Scan-Oberfläche aufzurufen
- Klicken Sie auf "Scan", wählen Sie das WLAN des zu verbindenden Routers aus, geben Sie das Kennwort ein und klicken auf "Connect"
- Warten Sie 10 Sekunden Wenn das WiFi-Symbol und der entsprechende Name in der oberen rechten Ecke des Projektors angezeigt werden, ist die Verbindung erfolgreich.

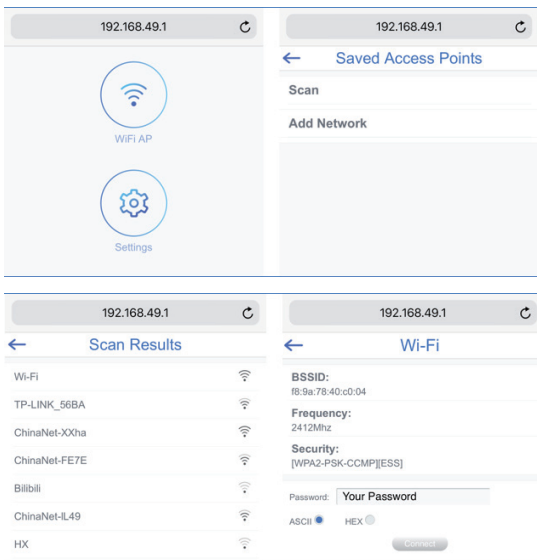

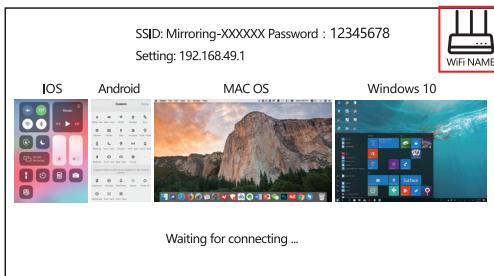

3

Verbinden Sie das Gerät mit demselben Router WLAN

(Zu diesem Zeitpunkt sind das Gerät und der Projektor über dasselbe WLAN verbunden)

4

Gleiche Schritte als Schritten 3,4,5 von der Methode 1

Hinweise:

- Der Projektor verfügt über eine Speicher- und eine automatische Verbindungsfunktion. Wenn der Projektor neu gestartet wird, stellt der Projektor automatisch eine Verbindung zum WLAN des angeschlossenen Routers her.
- Wenn es irgendwelche Problem gibt, können Sie die Daten durch langes Drücken der Taste **OK** (10 Sekunden) auf dem Projektor / der Fernbedienung löschen und es erneut versuchen

PROJECTION SETTINGS

HOW TO SET THE PROJECTOR

Um ein besseres Fernseherlebnis zu erhalten, indem die appropriate Einstellungen, durch die folgenden Schritte können Sie den Hauptinhalt der Projektion eingestellt.

1. Sie können "Bild", "Ton", "Zeit" und "Einstellung" einstellen.

Drücken Sie "<" ">" auf dem Bedienfeld, um den einzustellenden Bereich auszuwählen.

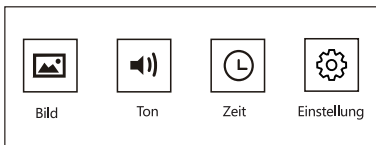

2. Optionen "Bild" auf dem Bildschirm einstellen.

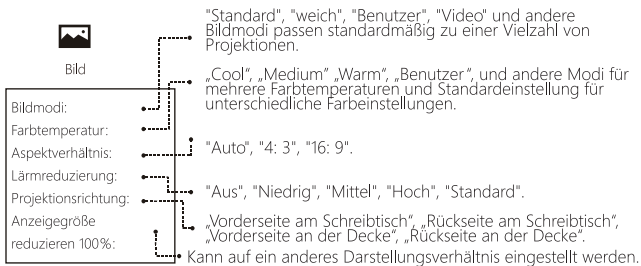

3. Optionen "Ton" auf dem Bildschirm einstellen

 Ton

Tonmodus:	•••••	Stellen Sie das Baß- und Höhenverhältnis des Audios ein. Dateimodus: "Standard, Musik, Film, Sport und Benutzer", Standardeinstellung ist "Standard"
Balance : :	•••••	Stellen die Verstärkungsdifferenz der linken und rechten Klangkanäle ein.
Automatische Volumen :	•••••	Das System passt die Lautstärke automatisch an, wenn die automatische Lautstärke aktiviert ist.

4. Diese Schnittstelle legt die Optionen für "Zeit" fest.

 Zeit

Schlaf Timer:	•••••	Stellen Sie die Ruhezeit des Systems ein, wenn das System automatisch schläft, um Energie zu sparen.
---------------	-------	---

5. Optionen "Einstellung" auf dem Bildschirm einstellen.

 Einstellung

OSD-Sprache:	•••••	Stellen Sie die Sprache im System mit Englisch als Standard ein.
Werkseinstellung wiederherstellen:	•••••	Stellt die Werkseinstellungen wieder her. „Aus“, „Niedrig“, „Mittel“, „Hoch“.
Blending:	•••••	Aktiviert / deaktiviert die Menüanzeigezeit.
OSD Duration:	•••••	Aktualisieren Sie die Version der Systemsoftware (USB Speichergerät mit korrektem Software-Upgrade-Paket muss eingefügt werden.)
Software Aktualisierung (USB):	•••••	

DATEN DIENEN NUR ALS REFERENZ P ROJEKTIONSABSTAND UND GRÖSSE

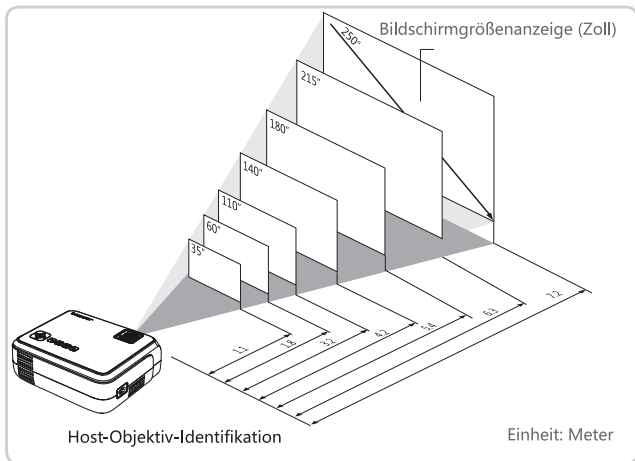

Bildschirmgröße (Zoll)	Bildschirmgröße Höhe x Breite (m)	Projektionsabstand (m)
35"	0.79 x 0.40m	1.1
60"	0.37 x 0.72m	1.8
110"	2.32 x 1.22m	3.2
140"	2.95 x 1.60m	4.2
180"	3.96 x 2.08m	5.4
215"	4.76 x 2.50m	6.3
250"	5.60 x 2.94m	7.2

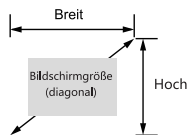

Konstruktionstoleranzen +, -8%.
Diese Tabelle misst das vordere Ende der Linse und die Mitte der Linse und nimmt an
Der Projektor wird horizontal aufgestellt (die vorderen und hinteren Einstellvorrichtungen sind vollständig herausgezogen).

MESURES DE SÉCURITÉ IMPORTANTES:

Merci d'avoir acheté cette série de projecteurs numériques.

Veuillez lire ce guide de l'utilisateur pour une utilisation correcte de ce produit.

Après la lecture, s'il vous plaît mettre cette note avec la carte de garantie pour les dépenses de sécurité, de sorte que vous pouvez vous y référer en cas de besoin.

Si vous avez besoin de savoir quelque chose ou si vous avez des problèmes, veuillez lire ce Guide de l'utilisateur.



Remarque:

Pour éviter les chocs électriques, n'ouvrez pas le boîtier. Le client ne peut réparer aucune pièce de la machine. Pour la maintenance, confier la maintenance à un professionnel qualifié.



Ce symbole avertit l'utilisateur qu'il y a une tension dans l'unité qui n'a pas été isolée, ce qui peut provoquer un choc électrique provenant du champ magnétique de surface, il est donc très dangereux de toucher n'importe quelle partie de l'appareil.



Ce symbole rappelle à l'utilisateur qu'il doit être très prudent lors de la manipulation et de la maintenance, il doit donc être lu attentivement pour éviter tout dysfonctionnement.

Avertissement:

Pour éviter tout risque d'incendie ou d'électrocution, n'exposez pas l'appareil à la pluie ou à l'humidité. N'ouvrez pas le boîtier.

MESURES DE SÉCURITÉ IMPORTANTES:

Les consignes de sécurité suivantes garantissent que l'appareil conserve une longue durée de vie et évite les risques d'incendie ou d'électrocution. Merci de ne pas les lire attentivement. Et soyez conscient de tous les avertissements ci-dessous.

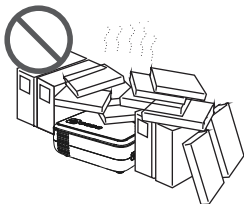

1. Ne pas installer l'endroit mal aéré

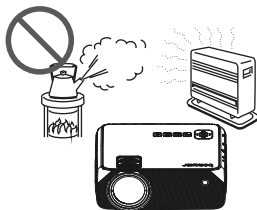

2. Ne pas installer dans des endroits chauds et humides



3. Ne bloquez pas les trous de ventilation (admission ou échappement)

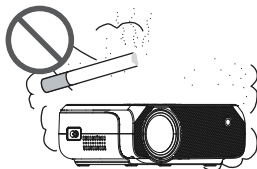

4. Ne pas installer dans des endroits poussiéreux et enfumés

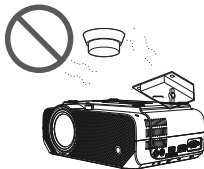

5. Peut causer dysfonctionnement du dispositif infectieux. Ne pas installer près des capteurs de température ou de fumée

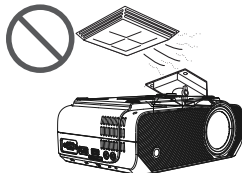

6. Provoquer blocage du corps dû la condensation ou température. Ne pas installer dans un endroit où l'air froid et chaud climatisé souffle directement

MESURES DE SÉCURITÉ IMPORTANTES:

Installation

- * Pour de meilleurs résultats, utilisez l'appareil dans une pièce sombre.
- * Veuillez utiliser l'appareil avec précaution. Laisser tomber ou cogner peut endommager les pièces internes.

Alimentation

- * Utilisez le cordon d'alimentation avec précaution pour éviter une flexion excessive, car tout endommagement du cordon d'alimentation peut provoquer un choc électrique ou un incendie.
- * Après avoir utilisé l'appareil, débranchez le cordon d'alimentation de la prise de courant.

Propre

- * Débranchez le cordon d'alimentation de l'appareil.
- * Nettoyez le boîtier régulièrement avec un chiffon humide. S'il est sale, utilisez un détergent neutre. N'utilisez jamais de détergents puissants ou de solvants tels que de l'alcool ou du diluant.
- * L'objectif doit être nettoyé à l'aide d'un pinceau à air ou d'un papier pour objectif et veillez à ne pas rayer ou rayer l'objectif.
- * Nettoyez régulièrement les événements et les haut-parleurs de l'appareil avec un aspirateur. Si l'événement est obstrué par de la poussière, l'unité surchauffe, entraînant un dysfonctionnement de l'unité. Si vous utilisez l'aspirateur, utilisez une brosse douce. N'utilisez pas d'accessoires durs, tels que des outils pour nettoyer les interstices, pour éviter d'endommager l'appareil.

Notes sur le feu et les chocs électriques

- * Assurez-vous que la ventilation et la ventilation ne sont pas obstruées pour éviter l'accumulation de chaleur à l'intérieur de l'appareil.
- * Évitez que des objets étrangers, tels que des trombones ou de la poussière de papier, ne tombent dans l'appareil. N'essayez pas de récupérer des objets qui tombent dans l'appareil. N'insérez jamais d'objets métalliques, tels qu'un fil ou un tournevis, dans l'appareil. Dans le cas improbable où un objet tomberait dans l'appareil, coupez immédiatement l'alimentation et retirez-le d'un technicien qualifié.
- * N'empêchez aucun liquide sur l'appareil.

Transportez le Projecteur

- * Lors du transport du projecteur, utilisez un matériau d'emballage souple. Pour protéger l'objectif contre les rayures, attachez le capuchon de l'objectif. Essayez également de ne pas soumettre le projecteur à de violentes vibrations de la machine.

Attention à haute température

- * Après la projection et après la projection, l'air chaud deviendra chaud près de l'orifice d'échappement, si vous le touchez à la main, cela peut causer des brûlures.
- * Ne regardez pas dans l'objectif lorsque l'appareil est sous tension, car cela pourrait provoquer de graves lésions oculaires.

Installé dans le mur de la cour

- * Pour maintenir la performance et la fiabilité du projecteur, laissez au moins 30cm entre le projecteur et le mur.

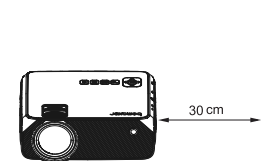
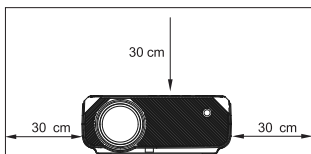

INSPECTION PRÉ-UTILISATION NOM DE LA PIÈCE DU PROJECTEUR ET SA FONCTION :

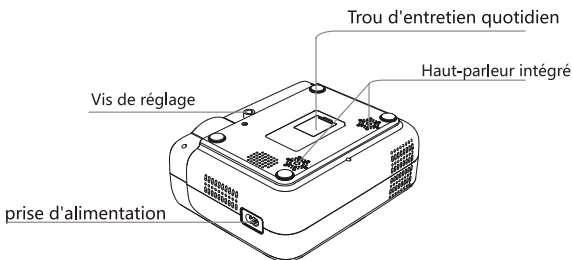
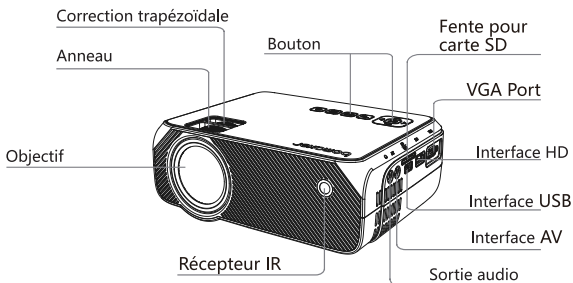

INSPECTION PRÉ-UTILISATION

NOM DE LA PIÈCE DU PROJECTEUR ET SA FONCTION :

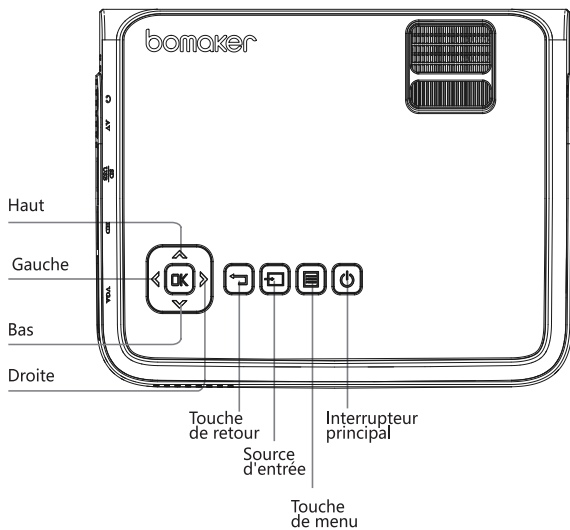

INSPECTION PRÉ-UTILISATION CONNAÎTRE LA TÉLÉCOMMANDE:

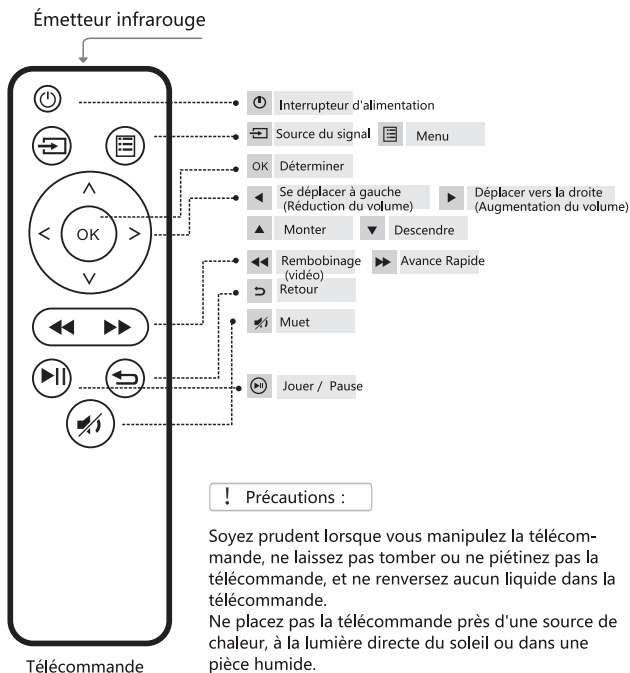

COMMENCEZ À UTILISER COMMENT UTILISER LE PROJECTEUR

1 Installation du projecteur

Vous pouvez choisir un plan horizontal ou un support de suspension.

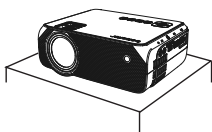

Placement horizontal

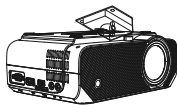

Installation de cintre

! Remarque :

Le cintre est un accessoire non inclus.

2 Allumer



Branchez le cordon d'alimentation dans une prise.



Enlevez le cache de l'objectif.

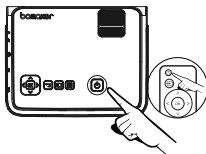

Appuyez sur le bouton d'alimentation pour allumer le projecteur.

3 Ajuster la mise au point

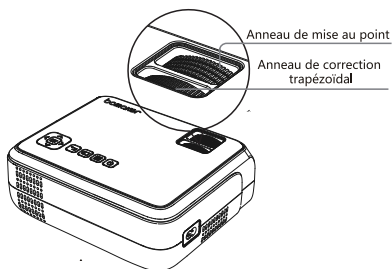

Ajustez la distorsion trapézoïdale et la bague de mise au point du projecteur pour obtenir une image satisfaisante.

Si la distorsion trapézoïdale est déformée dans l'image, il est recommandé de régler la bague de correction de distorsion trapézoïdale (Figure 1 à droite).

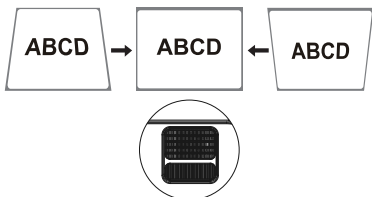

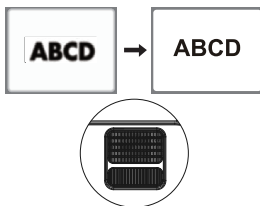

Lorsque l'image de l'écran est floue (Figure 2 à droite), il est recommandé de régler la bague de mise au point pour améliorer la netteté de l'image.



Si l'ajustement ne donne pas une définition satisfaisante, avancez ou reculez proportionnellement.

4 Wählen Sie die Eingangsquelle

Changez de source d'entrée comme les façons ci-dessous.

1. Comme le montre la figure, l'interface initiale après le démarrage.
2. Appuyez sur le bouton  du panneau de commande du corps, dans la liste des menus (par ex. Sélectionnez la source d'entrée appropriée comme indiqué sur la droite.
3. Appuyez sur le bouton  de la télécommande pour sélectionner la source d'entrée appropriée.

Casque



Haut-parleur



Lecteur DVD / VCD, etc.



Jaune (vidéo) Blanc (canal gauche) Rouge (canal droit)

Appareils HD tels que les lecteurs Blu-ray



Câble HD

Câble d'extension vidéo

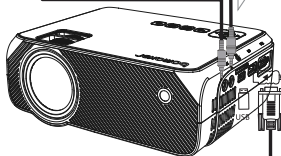

Câble VGA (non inclus)

Ordinateur



Interface de sélection de la source d'entrée

la source d'entrée
PC-RGB
HDMI
Screen Mirroring
AV
USB
SD
<input checked="" type="radio"/> OK

 : Sens d'écoulement du signal

5 Lire Des Fichiers Vidéo / Dichiers Musicaux / Fichiers Image / Fichiers Texte

Sélectionnez d'abord  sur le panneau de commande ou la télécommande.

1. Pour jouer a fichier vidéo, d'abord sélectionnez "Cinema" sur l'interface principale et appuyez sur la touche "OK" du panneau de commande.

La case sélectionnée sera élargie et les bords blancs environnants seront mis en surbrillance.

2. L'opération de lecture d'un fichier musical, d'un fichier photo et d'un fichier texte est identique à l'opération de lecture d'un fichier vidéo.

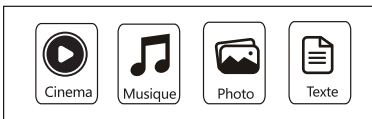

2. Appuyez sur "<" et ">" sur le panneau de commande pour sélectionner l'équipement de stockage vidéo.

Appuyez sur la touche "OK" pour passer à l'étape suivante.

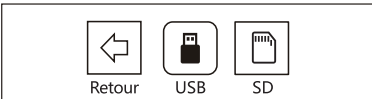

3. Appuyez sur "<" et ">" sur le panneau de commande pour sélectionner la vidéo souhaitée. (ou un dossier pour entrer dans le sous-dossier). Appuyez sur la touche "OK" pour passer à l'étape suivante.

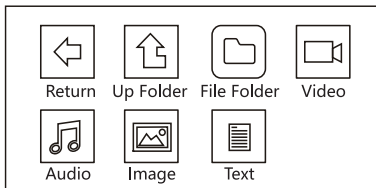

! NOTE

Si le curseur reste sur la vidéo sélectionnée pendant plus de 3 secondes, vous pouvez prévisualiser le contenu vidéo. La lecture vidéo ne prend en charge que les formats vidéo MP4, RMVB, AVI, RM, MKV et autres.

! NOTE

La lecture de musique prend uniquement en charge les formats audio tels que MP4, WMA, OGG, AAC, FLAC, APE, WAV, etc.

! NOTE

Si le curseur reste sur l'image sélectionnée pendant plus de 3 secondes, vous pouvez prévisualiser le contenu de l'image.

La lecture d'image prend uniquement en charge les formats d'image JPG / JPEG, BMP, PNG et autres.



! NOTE

Si le curseur reste sur le texte sélectionnée pendant plus de 3 secondes, vous pouvez prévisualiser le contenu de le texte.

La lecture de texte prend uniquement en charge le format TXT

6 Arrêt Sécurisé

Les étapes suivantes peuvent éteindre le projecteur et stocker l'appareil en toute sécurité.

1. Appuyez sur le bouton  du panneau de commande du projecteur ou sur le bouton  de la télécommande pour éteindre l'appareil en suivant les instructions du système.
2. Vissez la bague de mise au point dans l'appareil pour vous assurer que l'objectif est complètement reçu à l'intérieur de l'appareil.

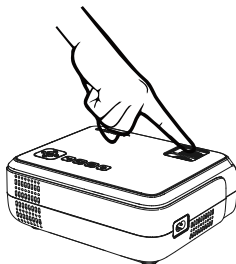

3. Couvrez le couvercle dans l'objectif et rangez l'appareil dans un endroit frais et sec.

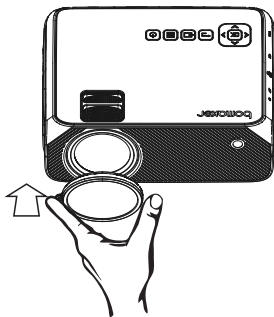

Note:

Ne laissez pas l'appareil à la lumière directe du soleil pour prolonger la durée de vie de l'appareil.

Screen Mirroring (Méthode 1)

1 Sélectionnez la source d'entrée du projecteur en Screen Mirroring

- Une fois le projecteur allumé, il passera automatiquement en mode Screen Mirroring
- Lorsque vous êtes sur une autre source d'entrée, vous pouvez passer en mode Screen Mirroring à l'aide du  du projecteur / de la télécommande.

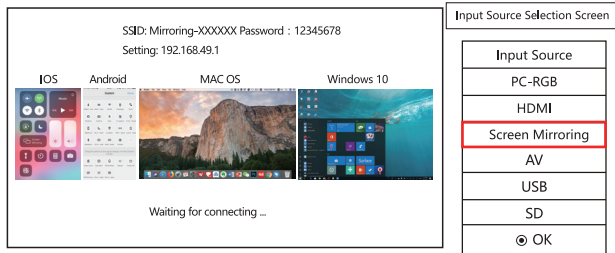

2 Connectez le périphérique externe au WiFi depuis le projecteur.

- Lorsque le projecteur est allumé, le WiFi sera automatiquement émis : Mirroring-XXXXXX
- Ouvrez les paramètres WiFi du périphérique externe, recherchez et connectez-vous au WiFi émis par le projecteur (le mot de passe est 12345678)

3 Recherchez le Screen Mirroring pour les périphériques externes, cliquez et recherchez les périphériques de projecteur.

(1) Android Téléphone ou Tablette

- Déroulez le menu pour entrer les paramètres de raccourci, trouver Wireless Projection, cliquer et rechercher le périphérique de projection

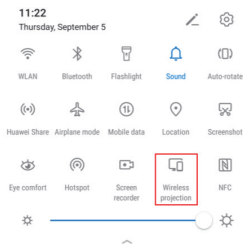

(2) iPhone ou iPad

- Déroulez le menu pour entrer les paramètres de raccourci, trouver Screen Mirroring, cliquer et rechercher le périphérique de projection

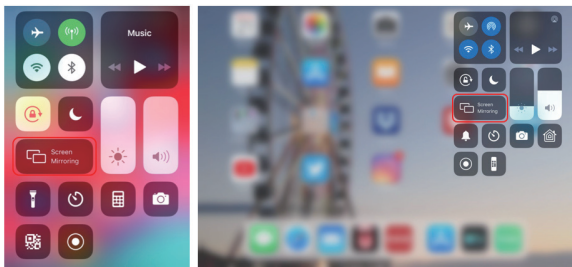

(3) Macbook

- Ouvrez les paramètres, recherchez Airplay, cliquez et recherchez le périphérique de projecteur

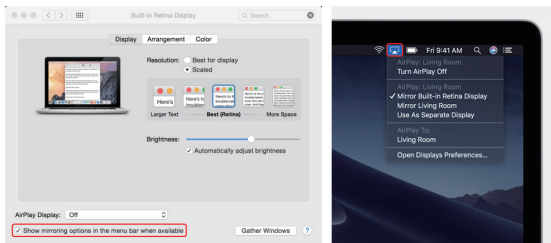

(4) Windows PC

- Ne supporte que le système Windows 10

Utilisez le raccourci **Windows + P** pour entrer les paramètres de projection, sélectionnez Dupliquer, puis cliquez sur Connected to a wireless display pour lancer la recherche de périphérique.

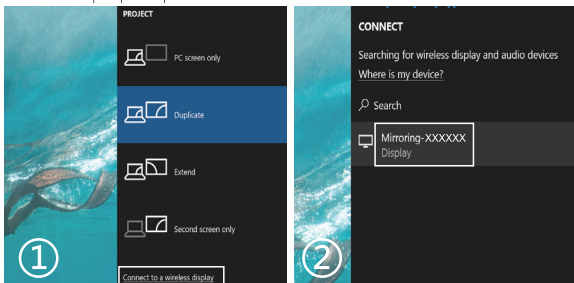

4 Sélectionnez le périphérique de projecteur actuel: Mirroring-XXXXXX, cliquez et connectez

5 Lorsque le projecteur et l'image du périphérique sont cohérents, le Screen Mirroring a réussi

Screen Mirroring (Méthode 2)

1 Voir les étapes 1 et 2 de la méthode 1.

2 Assist projecteur pour se connecter au routeur WiFi via un périphérique externe.

- Ouvrez n'importe quel navigateur et entrez 192.168.49.1 dans la barre d'adresse pour entrer dans l'interface WiFi AP
- Cliquez sur WiFi AP pour accéder à l'interface de Scan.
- Cliquez sur Scan, sélectionnez le WiFi du routeur à connecter, entrez le mot de passe et cliquez sur Connecter.
- Attendez 10 secondes. Lorsque le symbole WiFi et le nom correspondant sont affichés dans le coin supérieur droit du projecteur, la connexion est établie.

ⓘ
Lorsque vous utilisez la méthode 2 pour le Screen Mirroring, vous pouvez utiliser le routeur WiFi pour lire des vidéos en ligne.

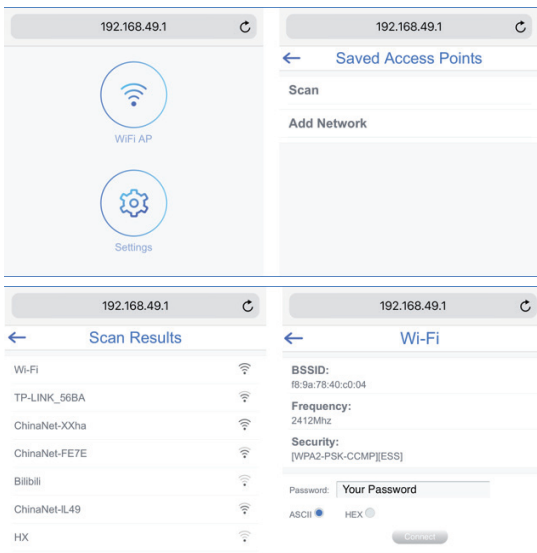

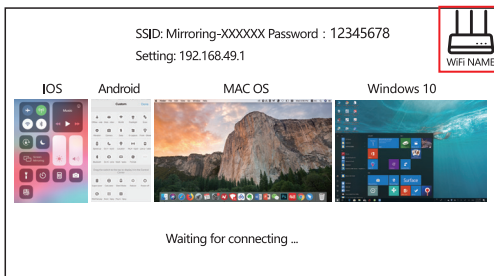

- 3** Connectez le périphérique externe au même routeur WiFi (le périphérique externe et le projecteur sont actuellement connectés sous le même réseau WiFi)

- 4** Identique aux étapes 3, 4 et 5 de la méthode 1

Note:

- Le projecteur possède des fonctions de mémoire et de connexion automatique. Lorsque le projecteur est redémarré, le projecteur se connectera automatiquement au routeur WiFi auquel il est connecté.
- Si quelque chose ne va pas, vous pouvez effacer les données en appuyant longuement **OK** (10 secondes) sur le projecteur / la télécommande et essayez à nouveau.

COMMENCER À UTILISER PARAMÈTRE DE PROJECTION

Avec les paramètres appropriés pour une meilleure visualisation, les étapes suivantes peuvent être utilisées pour définir le contenu principal de la projection.

1. Vous pouvez régler "Image", "Son", "Temps" et "Réglage". Appuyez sur "<" et ">" sur le panneau de commande pour sélectionner la page à définir.

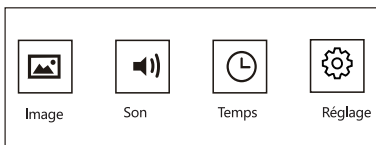

2. Les options liées à «Image» sont définies à l'écran.

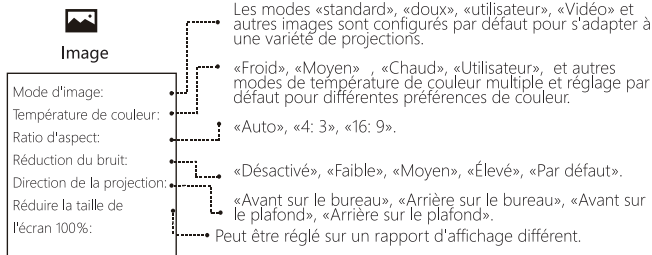

3. Les options liées à « du son» sont définies à l'écran.

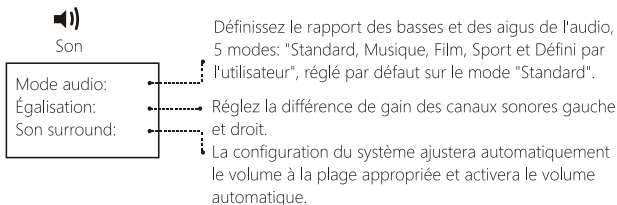

4. Cette interface définit les options liées à "temps".

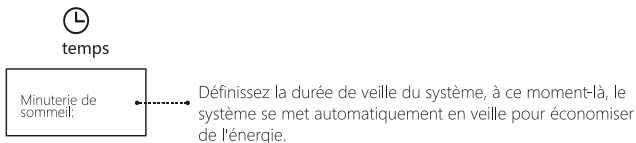

5. Les options liées à «Paramètres» sont définies à l'écran.

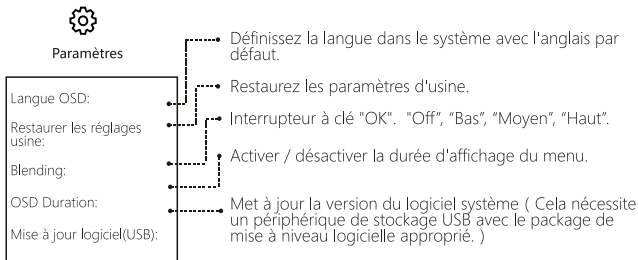

LES DONNÉES SONT POUR RÉFÉRENCE SEULEMENT DISTANCE ET TAILLE DE PROJECTION

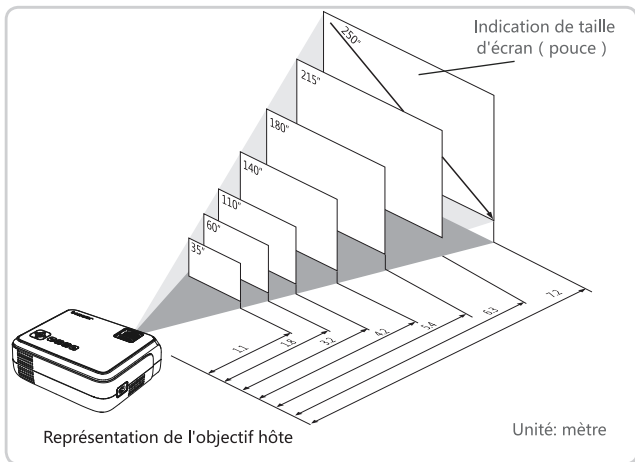

Taille de l'écran (pouce)	Taille de l'écran Hauteur x largeur (m)	Distance de projection (m)
35"	0.79 x 0.40m	1.1
60"	0.37 x 0.72m	1.8
110"	2.32 x 1.22m	3.2
140"	2.95 x 1.60m	4.2
180"	3.96 x 2.08m	5.4
215"	4.76 x 2.50m	6.3
250"	5.60 x 2.94m	7.2

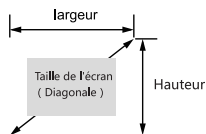

Erreur autorisée +, - 8%

Cette table mesure l'extrémité avant de la lentille et le centre de la lentille, et suppose Le projecteur est placé horizontalement (les dispositifs de réglage avant et arrière sont complètement extraits).