

Aspirapolvere Robot

Mnuale di Istruzioni

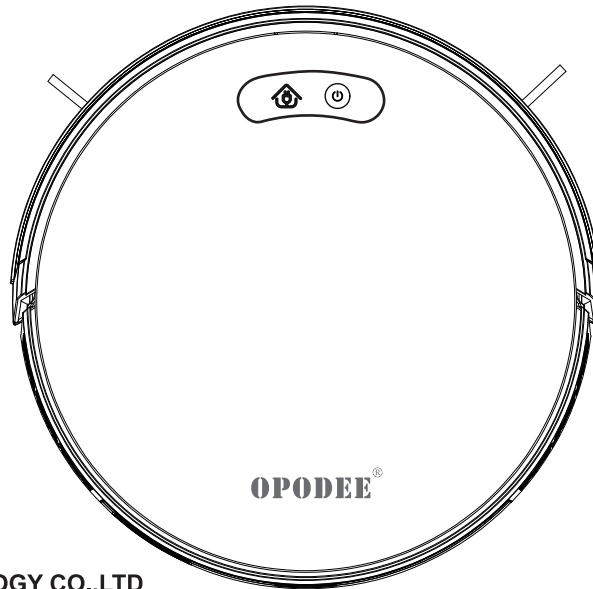

SHENZHEN ZAPADOS TECHNOLOGY CO.,LTD

Supporto di servizio:Email: support@opodee.com

www.opodee.com

Istruzioni di Sicurezza Importante

Per ridurre il rischio di ferimenti o danni, leggere attentamente queste istruzioni di sicurezza e tenerla vicino a mano durante l'installazione, l'uso e la manutenzione di questo apparecchio.



SEGNO DI AVVERTIMENTO

Questo è un segno indicato di sicurezza. Questo segno indica che potrebbero causare danni di beni e/o gravi lesioni personali o potenziali pericoli di morte.

- I bambini di età pari o superiore a 8 anni possono usare il apparecchio, per persone con ridotte capacità fisiche, sensoriali e mentali o mancanza di esperienza e conoscenza possono usare il apparecchio sotto la supervisione, solo dopo avere conoscere i pericoli coinvolti e i metodi di operazione.
- I bambini devono essere sorvegliati al fine di assicurarsi che non giocano questo apparecchio.
- I bambini non possono fare la pulizia e la manutenzione per il apparecchio senza sorveglianza di un adulto.
- Questo apparecchio deve essere usato solo con il dispositivo dell'alimentatore fornito.
- Usare solo il dispositivo dell'alimentatore smontabile fornito per il apparecchio a caricare la batteria.
- Prima di trattare il apparecchio deve tirare fuori la batteria dall'apparecchio. Per rimuovere la batteria, prima rimuove la vite inferiore e poi rimuove la batteria scollegando il raccordo rapido.
- Deve mettere le batterie usate in sacchetti di plastica chiusi, le batterie usate devono essere sistemate in conformità con le normative ambientali locali.
- Il cavo flessibile esterno o il cavo dell'alimentatore non possono essere sostituiti: se il cavo flessibile è danneggiato, il dispositivo dell'alimentatore deve essere trattato.
- Il presente apparecchio viene usato solo all'interno.
- Questo apparecchio non è un giocattolo, non sedersi o stare in piedi su cui. I bambini e gli animali domestici devono essere in sorveglianza mentre l'apparecchio è in funzione.
- Questo apparecchio deve essere Conservato e usato solo a temperatura ambiente.
- Pulirlo solo con un panno bagnato.
- Non usare il apparecchio per raccogliere oggetti che bruciano o fumano.
- Non usare questo apparecchio per raccogliere fuoriuscite dalla candeggina, vernice, prodotti chimici o oggetti bagnati.

- Si prega di raccogliere oggetti come vestiti e fogli sciolti prima di usare il apparecchio. Sollevare la corda della persiana o della tenda, spostare il cavo di alimentazione e gli oggetti fragili. Se il apparecchio viene tirato attraverso il cavo di alimentazione, gli oggetti sul tavolo o sul ripiano potrebbero essere tirati giù.
- Se pulire la stanza con un balcone, deve usare una barriera per ostacolare che il apparecchio entra nel balcone, al fine di garantire un funzionamento sicuro.
- Non mettere qualsiasi oggetto sull'apparecchio.
 - Fare attenzione, questo apparecchio si muove da solo. Fare attenzione quando si cammina nell'area operativa dell'apparecchio al fine di evitare di calpestare l'apparecchio.
 - Non usare il apparecchio nell'area con una presa esposta sul pavimento.
 - Non smontare il dispositivo elettronico, la batteria o la base di carica integrate del robot. All'interno non ci sono parti riparabili per utenti.
 - Non usare il apparecchio sul pavimento semilavorato, non chiuso e cerato, o ruvido, altrimenti potrebbe danneggiare il pavimento e il apparecchio. Può essere usato solo sul pavimento duro o tappeto di velluto a pelo.
 - Questo apparecchio è progettato per l'uso sul pavimento e non graffia il pavimento. Si consiglia di provare l'apparecchio in una piccola area della camera da pulire per confermarsi che non fa una graffiatura prima di pulire l'intera camera.

Attenzione



Il segno su questo apparecchio o sulla confezione indica: Non sistemare l'apparecchio come rifiuto urbano non classificato, usare una attrezzatura di raccolta separata. Contatta le autorità locali per informazioni ulteriori sui sistemi di raccolta. Se gli apparecchi elettrico vengono sistemati in un campo per seppellire rifiuti sotto terra o in un luogo in cui si accumula rifiuti, le sostanze nocive possono penetrare nelle falde idriche e entrare nella catena alimentare, di conseguenza danneggia la salute e il benessere. Quando si sostituiscono vecchi apparecchi con nuovi, il rivenditore ha l'obbligo legale di recuperare i vecchi apparecchi gratuitamente.

Dichiarazione della Federal Communications Commission (FCC)

1. Questo apparecchio è conforme alla Parte 15 delle Norme FCC. L'operazione deve soddisfare le seguenti due condizioni:
 - (1) Questo apparecchio non causa interferenze dannose.
 - (2) Questo apparecchio deve avere una capacità contro qualsiasi interferenza, incluse le interferenze che potrebbero causare una operazione non volontaria.

Indice

Composizione del Prodotto/Contenuto della Confezione	3
Composizione del Prodotto/Denominazione dei Componenti	4
Uso del Prodotto/Preparazione	6
Uso del Prodotto/Accendere l'Alimentatore/Carica del Robot.....	8
Uso del Prodotto/Scarica l'APP	8
Uso del Prodotto/Pulizia/Pausa	9
Uso del Prodotto/Seleziona una Modalità di Pulizia	10
Componenti/Usa la Striscia Laterale	12
Componenti/Impostazione del Tempo e Pulizia Programmata	12
Uso del Prodotto/Usò del Serbatoio d'Acqua	14
Pulizia e Manutenzione dei Componenti	15
Risoluzione dei Problemi	20
Parametri del Prodotto	21

Composizione del Prodotto/Contenuto della Confezione

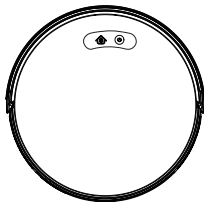

Robot

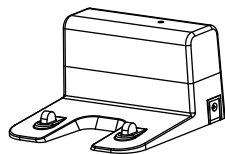

Base di carica

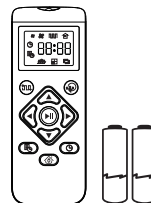

Telecomando
(incluse due batterie)

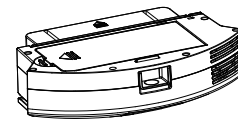

Scatola della polvere

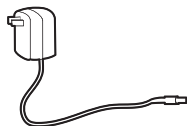

Adattatore di
alimentazione

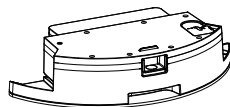

Serbatoio dell'acqua



Panno x2

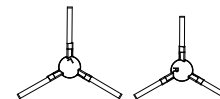

Spazzola laterale x4

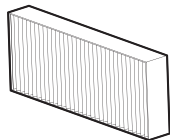

Filtro con alta
efficienza x2



Striscia laterale
3,3 piedi/1 m x2



Collare in Nylon x5



Spazzola per
pulizia

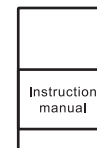

Manuale di Istruzioni

Composizione del Prodotto/Denominazione dei Componenti

Fronte di Robot

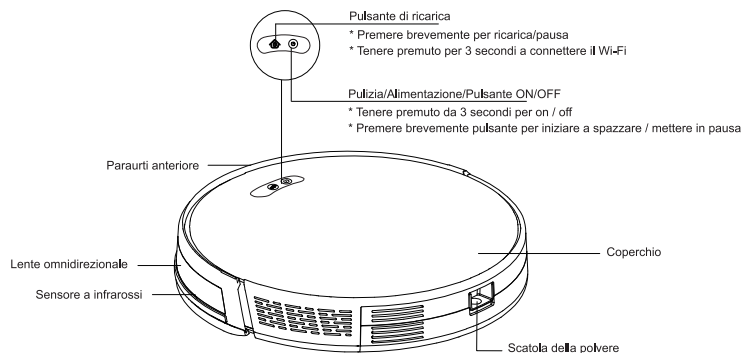

Faccia Nascosta di Robot

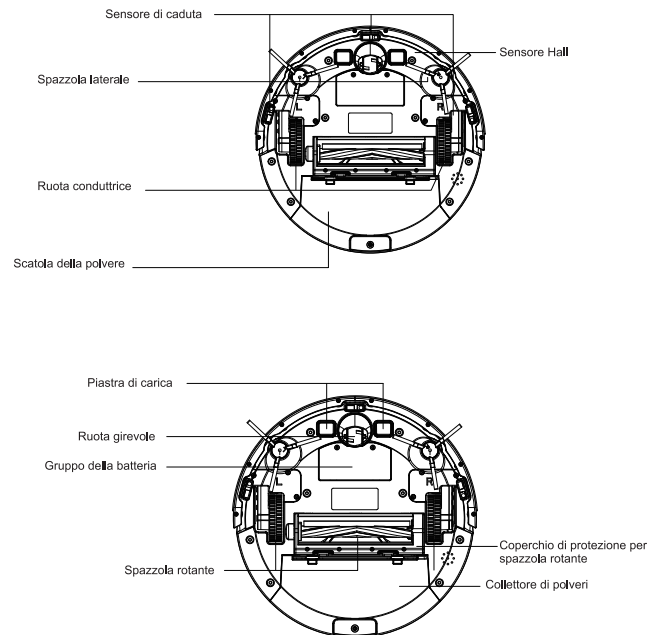

Scatola della Polvere

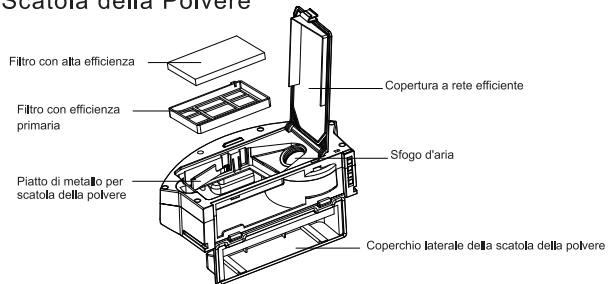

Componenti del Serbatoio di Acqua e Panni

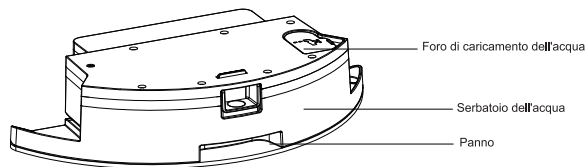

Base di Carica

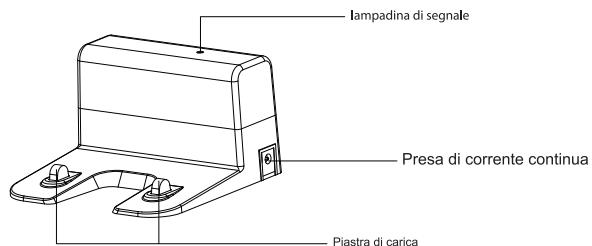

Telecomando

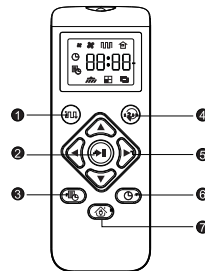

- 1 Pulizia automatica/lavare il pavimento automaticamente
Regolare la forza di aspirazione in modalità di pulizia automatica
- 2 Pulizia automatic
Fermata di pulizia
- 3 Impostazione della prenotazione
- 4 Cambio di modalità:
Modalità di pulizia all'area determinata
Modalità di pulizia della camera singola
Modalità di pulizia lungo il bordo
- 5 Controlla a mano la direzione di pulizia
Regola ore e minuti
- 6 Regolazione di tempo
- 7 Ritorna alla carica

Schermo del Telecomando

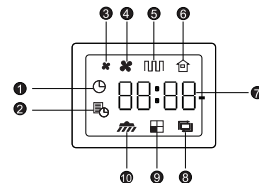

- 1 Impostazione del tempo
- 2 Impostare i tempi di pulizia programmata
- 3 Aspirazione standard
- 4 Aspirazione forte
- 5 Modalità di pulizia automatica/lavare il pavimento automaticamente
- 6 Ritorna alla carica
- 7 Orologio
- 8 Modalità di pulizia lungo il bordo
- 9 Modalità di pulizia della camera singola
- 10 Modalità di pulizia all'area determinata



Installare due batterie AAA prima di usare il telecomando per la prima volta. Assicurarsi che le estremità positiva e negativa siano rivolte verso la direzione corretta della polarità indicata nel posto di mettere batteria.

APP

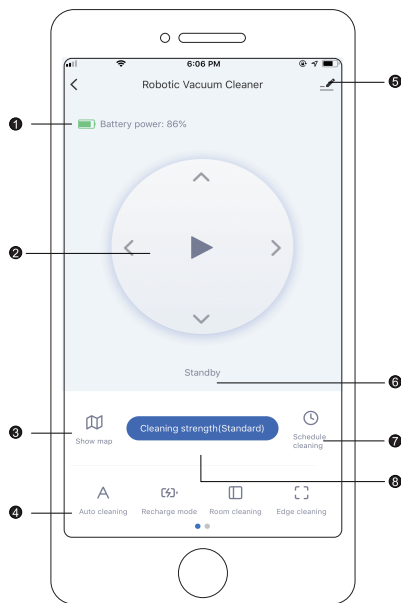

- 1 Stato della batteria
- 2 Controlla a mano la direzione di pulizia
- 3 Visualizzazione della mappa
- 4 Funzioni disponibili (premere il tasto sinistro e destro per fare una selezione)
 - Pulizia automatica
 - Modalità di ricarica
 - Pulizia della camera singola
 - Spazzare lungo il bordo
 - Pulizia all'area determinata
 - Posizionamento della Robot
- 5 Compilare le informazioni dell'apparecchio
- 6 Stato di Robot
- 7 Prenotare il tempo dell'inizio della pulizia automatica
- 8 Regolare la forza dell'aspirazione nella modalità di pulizia automatica

Uso del Prodotto/Preparazione

Indicazioni Importanti Prima dell'Uso

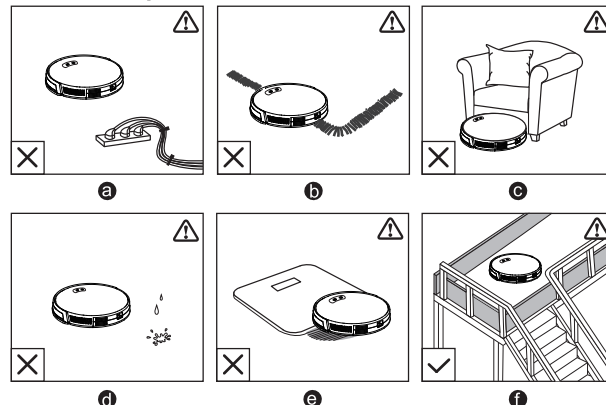

- a Rimuovere il cavo di alimentazione e gli oggetti piccoli dal pavimento che potrebbero ostacolare il Robot. È possibile usare le fascette fornite per gestire i fili e i cavi di alimentazione.
- b Piegate la cintura decorativa sul bordo del tappeto per evitare che avvolge il Robot. Evitare di pulire tappeti scuri con spessore superiore a 1,02 pollici / 26 mm, perché possono causare il guasto del Robot.
- c Tenere il Robot lontano dallo spazio sotto 2,87 pollici / 73mm per evitare che il Robot si blocca. Se necessario, mettere una barriera fisica per bloccare l'area problematica.
- d Mantenere il Robot lontano dalla zona umida.
- e Il Robot può arrampicarsi su oggetti di altezza inferiore a 0,63 pollici e 16 mm. se possibile, meglio Rimuovere questi oggetti.
- f Il sensore contro caduta impedisce al Robot di cadere dalle scale. Se usato su pavimenti sporchi o riflessi/scuri, l'effetto del lavoro può essere ridotto. Si consiglia di usare le strisce per cingere le aree in cui Robot può cadere possibilmente.



Posizionare le barriere o le strisce di fronte al forno e alle aree che possono causare danni al robot.

Prima di usare il robot, rimuovere la striscia protettiva sul robot.

- ❶ Rimuovere la striscia protettiva

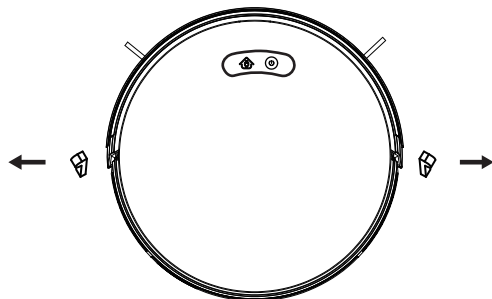

- ❷ Posizionare la base di carica su una terra piana contro il muro

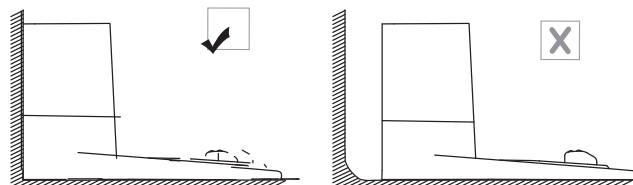

- ❸ Installare le spazzole laterali prima dell'uso, si prega di confermare il segnale della spazzola laterale, per esempio "L", si prega di installarle nella posizione segnata "L" sulla macchina, l'altro lato è nella posizione segnata "R".

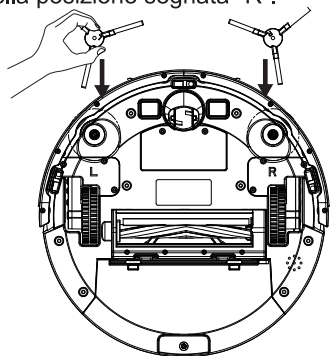

- ❹ Rimuovere gli oggetti entro 3,3 piedi/1 m da entrambi i lati e entro 6,6 piedi/2 m davanti alla base di carica.

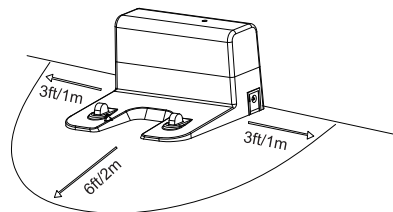

- ⑤ Inserire l'adattatore alla presa sul muro e inserire la spina di corrente continua nella presa di corrente continua sulla base di carica.
- Quando la base di carica collega con l'alimentazione a corrente alternata, la lampedina LED sulla base di carica lampeggia in verde.

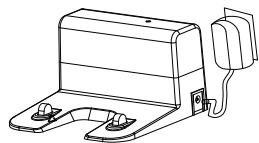



💡 Installare la base di carica al luogo dove il robot sia facilmente accessibile. Mettere la base di carica su una superficie orizzontale rigida, non su una coperta o un tappeto.

- Tenere sempre la base di carica in stato inserito, altrimenti il robot non riesce a ritornare automaticamente alla base di carica.

- ⑥ Accendere l'alimentazione per caricare il robot

Metodo 1

- Premere  fino a quando la lampedina spia si illumina, si sente la voce indicativa "Benvenuto ad usare il robot".
- Posizionare il robot entro un metro dalla base di carica.
- Tramite fares clic  sul pulsante del robot, l'apparecchio cercherà automaticamente la base di carica per la carica.

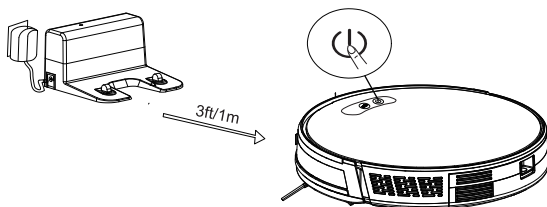

💡 Se la quantità di elettricità della batteria è insufficiente, il robot non riesce ad avviarsi. Si prega di vedere "Metodo 2". Al scopo che il robot funziona normalmente, La quantità di elettricità deve essere superiore al 30%.

Metodo 2

- Posizionare manualmente il robot sulla base di carica mirando alla piastra dell'elettrodo. la lampedina spia di alimentazione sul robot lampeggia in verde.

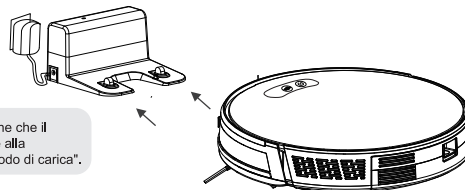

💡 Prestare attenzione che il robot deve mirare alla "piastra dell'elettrodo di carica".

- ⑦ Scarica l'app del cellulare

Metodo 1

- Cerca "Smart Life" o "Tuya Smart" su Google Play o Apple Store, al fine di trovare l'app da scaricare.

Metodo 2

- Usare il cellulare per scansionare il codice bidimensionale qui sotto per scaricare l'app.



💡 Si prega di leggere "La Guida Rapida" per configurare la rete.

Uso del Prodotto/Pulizia/Pausa



Assicurarsi che il robot sia avviato prima dell'uso.

Metodo 1

Premere  sul robot ad iniziare la pulizia (al momento della pulizia puo' premere qualsiasi tasto per la pausa).

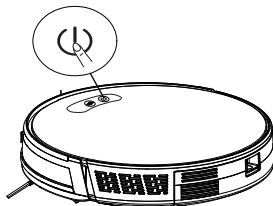

Metodo 2

Premere  ad iniziare la pulizia

Premere  per la pausa

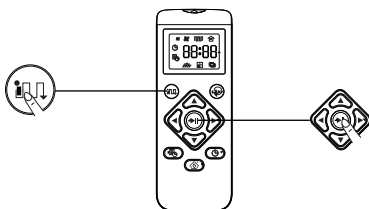

Metodo 3

Click  sull'APP ad iniziare la pulizia

Click  sull'APP per la pausa

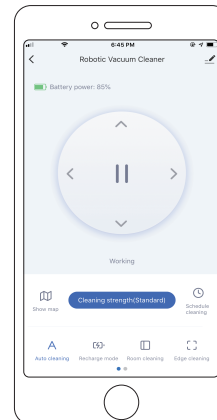
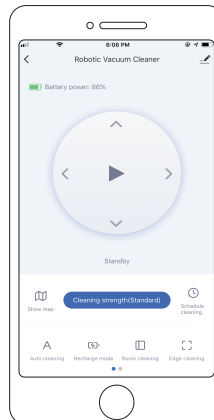

- Il robot ritorna automaticamente alla base di carica quando la quantità elettrica della batteria diventa bassa o il robot finisce la pulizia.

- Se non viene usato per un lungo tempo, deve spegnere il robot. per mantenere la durata della batteria, caricarla almeno una volta ogni 6 mesi.

- Il robot torna alla base di carica contro le pareti a bassa velocità, potrebbe richiedere un'po di tempo a vagare. non preoccuparti.

Regolamento dell'Aspirazione

Metodo 1

- Premere ripetutamente  sul telecomando per regolare il livello di aspirazione.

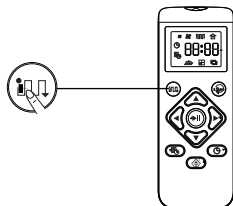

Metodo 2

- Click “Forza della pulizia” sull'APP per regolare il livello di aspirazione.



- Regolare il livello di aspirazione per assicurare la pulizia migliore. Il regolamento dell'aspirazione è adatto per pulire tappeti più spessi e detriti difficili da pulire, così può ridurre il tempo di pulizia complessivo ma aumentando il rumore.





-Questa funzione avvia solo in modalità di pulizia automatica.

Selezione una Modalità di Pulizia



Potete usare il telecomando o l'APP per selezionare la modalità di pulizia

1. Pulizia Automatica

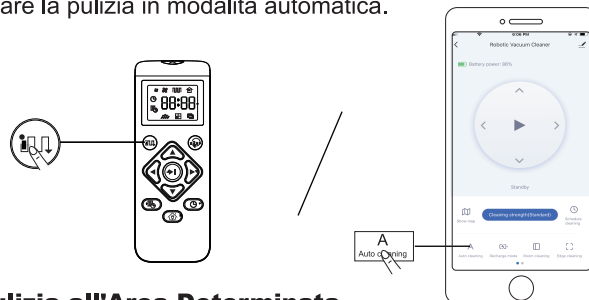
- Tramit la selezione automatica delle diverse modalità di pulizia il robot può ottimizzare il percorso di pulizia fino al completamento della pulizia, è la modalità di pulizia più usata.
- Premere  sul telecomando o click  sull'APP ad iniziare la pulizia in modalità automatica.



2. Pulizia all'Area Determinata

- Il robot pulisce in modo spirale un'area determinata all'interno del raggio di 5 piedi, per un'area con polveri o detriti è utile.
- Premere ripetutamente  sul telecomando, fino a quando l'icona della modalità di pulizia all'area determinata viene mostrata sullo schermo.
- Click  sull'APP

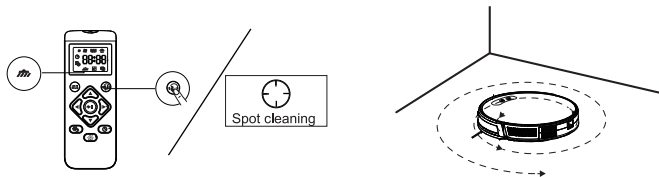

4. Pulizia della Camera Singola

- Seleziona questa modalità solo quando deve pulire una camera specifica. Assicura che di il robot è limitato nella camera con porta chiusa. Il robot pulirà anche i bordi prima di finire la pulizia.
- Premere ripetutamente il tasto  sul telecomando fino a quando mostra icona della modalità di pulizia della camera singola sullo schermo.

○

- Click  sull'APP

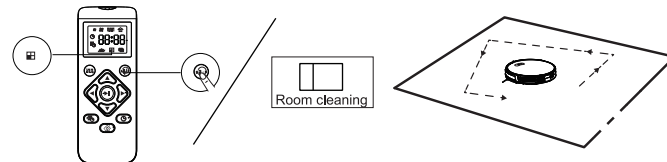

3. Pulizia Lungo il Bordo

- Il robot riduce la velocità di movimento quando il muro viene rilevato, segue il muro per garantire che il bordo venga pulito bene, al termine della pulizia il robot tornerà alla base di carica.
- Premere ripetutamente il tasto  sul telecomando fino a quando l'icona della modalità di pulizia lungo il bordo appare sullo schermo.

○

- Click  sull'APP

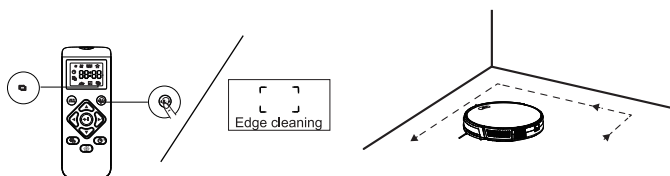

5. Controllo a Mano

- Potete usare i pulsanti di direzione sul telecomando o fare clic sulla tastiera dell'APP per introdurre il robot a pulire aree determinate.

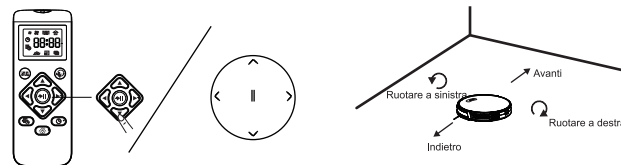

Usa la Striscia Laterale

Usando le strisce laterali, potete tenere il robot lontano da qualsiasi area o oggetto che non volete pulire. Il robot riconoscerà le strisce laterali e non passerà l'area chiusa.

1. Determina le aree o gli oggetti a cui non vuoi che il robot sia vicino.
2. Se necessario, usare la forbice per tagliare le strisce laterali. Assicura di misurare la lunghezza correttamente prima di tagliare.

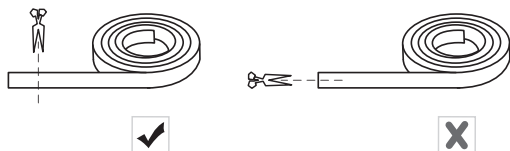

3. Usare il nastro adesivo per mettere le strisce laterali sul pavimento. Assicurarsi che le strisce laterali siano messe piattamente sul pavimento o al sotto di un'area.

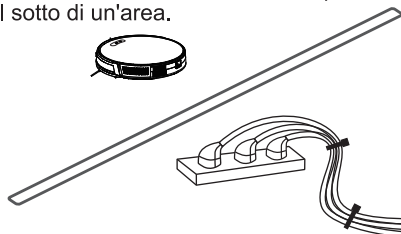

- Se la striscia laterale viene arrotolata, rimuoverla e riapplicarla sul pavimento con il nastro adesivo, altrimenti la striscia laterale non ha nessuno effetto.
- Assicura che la striscia laterale sia posizionata sullo stesso piano in cui viene usato il robot.
- Fare attenzione a non danneggiare il pavimento quando si usa il nastro adesivo. Non si consiglia di essere usato sui tappeti.
- Tenere la striscia laterale lontana da oggetti che emettono calore eccessivo.

Impostazione del Tempo e Pulizia Programmata

Metodo 1 - Impostazione sul telecomando

Impostazione del Tempo



-Prima di impostare la pulizia programmata, si prega di impostare il tempo locale.

-Assicurarsi che il robot sia acceso.

1. Premere sul telecomando, il tempo lampeggerà sullo schermo.
2. Premere per impostare "ora" e "minuti".
3. Premere per salvare le impostazioni.



1



2



3

Impostare la Pulizia Programmata

- Potete programmare Robot per iniziare la pulizia in un momento determinato.
- Per cancellare una pulizia programmata in precedenza, premere per 3 secondi.

1. Premere sul telecomando, il tempo lampeggerà sullo schermo.
2. Premere per impostare "ora" e "minuti".
3. Premere per salvare le impostazioni.



1



2



3

Uso del Prodotto/Usa del Serbatoio d'Acqua

Non usare la funzione di pulire il pavimento con panno sul tappeto.

Dopo aver completato di pulire il pavimento con panno, svuotare il serbatoio dell'acqua e rimuovere il panno.

Aggiungere acqua

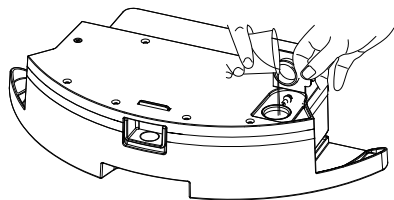

Installare i componenti del serbatoio dell'acqua

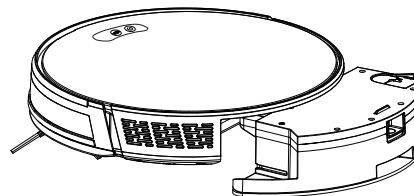

Installare il panno

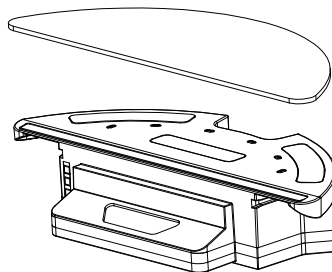

Inizia a pulire il pavimento con panno

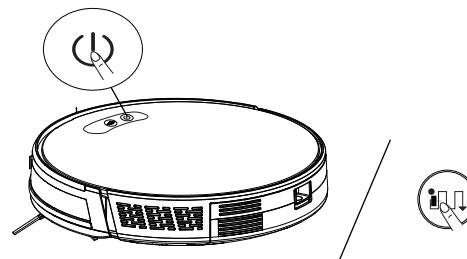

Pulizia e Manutenzione

Per conseguire l'effetto migliore, si prega di seguire le seguenti istruzioni per fare la pulizia e la manutenzione per il robot periodicamente. La frequenza di pulizia/sostituzione dipenderà dalle abitudini di uso del robot.

Pulizia consigliata/sostituzione della frequenza

Parti del Robot	Frequenza di Pulizia	Frequenza di Sostituzione
Filtro	Una volta alla settimana	2 mesi
Spazzola rotante	Una volta alla settimana	6-12 mesi
Spazzola laterale	Una volta al mese	3-6 mesi (o evidente usura)
Coperchio per spazzola rotante	Una volta al mese	3-6 mesi (o quando la striscia di silicone sul coperchio della spazzola rotante è ovviamente consumata)
Sensore	Una volta al mese	
Piastra di carica	Una volta al mese	
Ruota girevole	Una volta al mese	

Pulire il Collettore di Polveri e i Filtri

1. Premere il pulsante di rilascio del collettore di polvere per tirare fuori il collettore di polvere

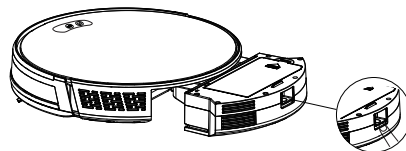

2. Aprire e svuotare il collettore di polvere

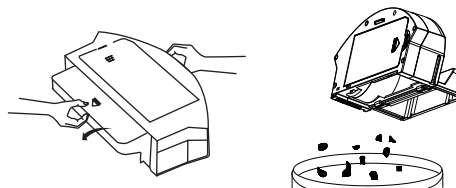

3. Estrarre il filtro in schiuma e il filtro ad alta prestazione

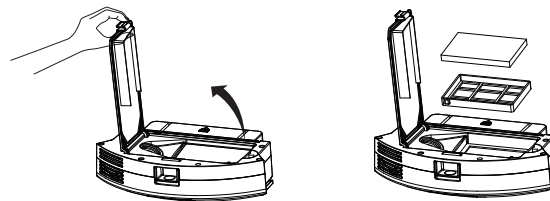

4. Pulire il collettore di polvere e il filtro con un aspirapolvere a vuoto o una spazzola della pulizia.

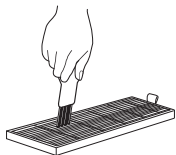

5. Usare acqua per sciacquare il filtro con efficienza primar

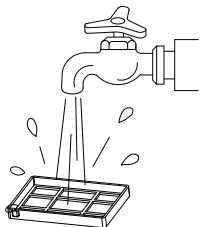

6. La scatola delle polveri può essere pulita con uno straccio.

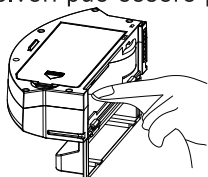

Non lasciare acqua entrare nella porta del ventilatore durante la pulizia della scatola delle polveri

7. Asciugare la scatola delle polveri e i componenti del filtro, mantenere il robot in stato asciutto per garantirne la durata.



-Si consiglia di lavare il filtro con efficienza primar una volta ogni 15-30 giorni dopo l'uso. la rete del filtro ad alta efficienza ha una durata di 3 mesi.

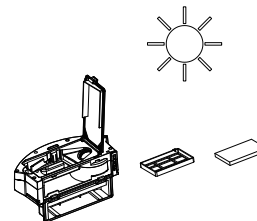

1. Prima di installare la rete del filtro, assicurarsi che la rete del filtro ad alta efficienza e la rete del filtro con efficienza primar siano asciutte.
2. Non mettere la rete del filtro ad alta efficienza e la rete del filtro con efficienza primar al sole.

8. Mette la rete del filtro e la rete del pre-filtro il prefiltra nel collettore di polvere.

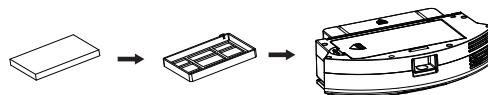

Pulire la Spazzola Rotante

- 1 Tirare la linguetta di rilascio per sbloccare il coperchio per la spazzola rotante come indicazione della figura.
- 2 Sollevare la spazzola rotante per rimuoverla.
- 3 Pulire la spazzola rotante con i attrezzi di pulizia forniti o l'aspirapolvere a vuoto fornito.
- 4 Inserire prima l'estremità sporgente fissa fino alla posizione, poi installa la spazzola rotante di nuovo.
- 5 Premere il coperchio fino alla posizione giusta

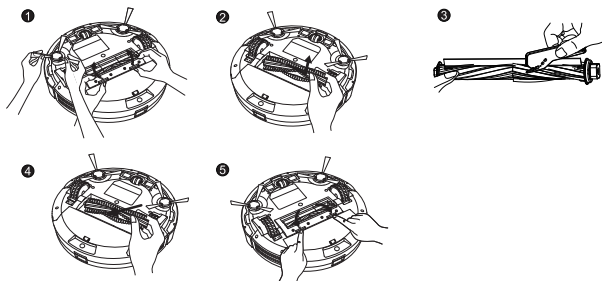

Pulire la Spazzola Laterale

Alcune cose come i capelli possono facilmente avvolgersi nelle spazzole laterali, le polveri possono essere attaccati alla spazzola, deve pulirla periodicamente.

- 1 Rimuovere la spazzola laterale
- 2 Allentare ed estrarre con attenzione i capelli o il filo avvolto tra il dispositivo principale e la spazzola laterale.
- 3 Togliere le polveri dalla spazzola con uno straccio bagnato dall'acqua tiepida o rimodellarli leggermente.

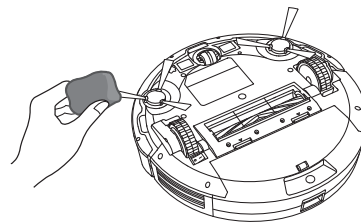

 Usare le spazzole laterali solo quando sono completamente asciutte.

Sostituire la Spazzola Laterale

Dopo avere usato per un po', la spazzola laterale puo' probabilmente piegarsi o essere danneggiata.

Seguire le seguenti istruzioni per sostituirla.

Togliere la vecchia spazzola laterale, e mette la nuova spazzola laterale in posizione.

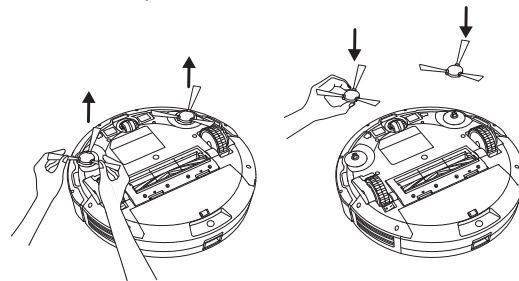

Pulire i Sensori e le Piastre di Carica

Per mantenere le migliori prestazioni, si prega di pulire periodicamente i sensori di caduta e le piastre di carica.

Eliminare polveri sui sensori di caduta e sulle piastre di carica con uno straccio o una spazzola per la pulizia.



Si prega di usare uno straccio asciutto per la pulizia, e non usare uno straccio bagnato al scopo di evitare danni causati dall'acqua.

Pulire la piastra della base di carica

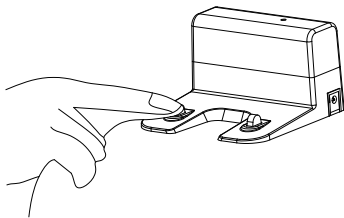

Pulire il sensore di visualizzazione in basso

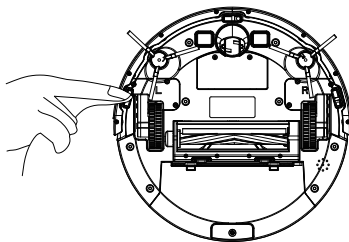

Pulire la ruota conduttrice e la ruota girevole

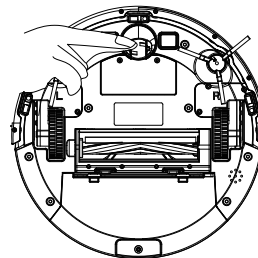

Pulire il Serbatoio dell'Acqua e lo Panno

1. Estrarre i componenti del serbatoio dell'acqua

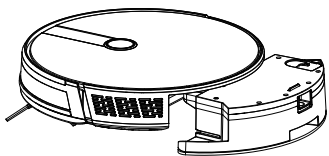

2. Togliere il panno

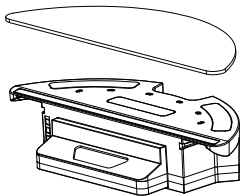

3. Svuotare il serbatoio dell'acqua

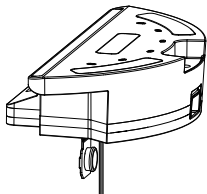

4. Pulire il panno



5. Asciugare all'aria

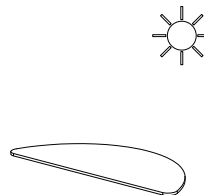

6. Asciugare con straccio o asciugare il serbatoio dell'acqua all'aria

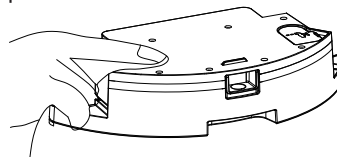

Risoluzione dei Problemi

Nr.	Tono Indicativo	Causale	Soluzione
1	Robot off ground	Il robot è in sospenso	Mettere il robot sul pavimento e premere di nuovo il pulsante di pulizia.
2	Dust container isn't installed	La scatola di polvere non è di nuovo installata	Installare di nuovo la scatola della polvere nella macchina e premere di nuovo il pulsante di pulizia
3	Connection failed	Il server di connessione del robot non è riuscito	Controllare la rete o riavvia il router
4	Drive wheel stuck	Stallo della ruota	Controllare se la ruota è avvolta dalle cose anormali e togliere queste cose anormali
5	Bumper stuck	Il paraurti anteriore è bloccato	Controllare se il paraurti anteriore può rimbalzare normalmente
6	Lower power ,please charge	La quantità elettrica della batteria è inferiore al 20%	Il robot entra automaticamente nella modalità di ricarica
7	Side brush stuck	La spazzola laterale è anormale	Controllare se la spazzola laterale è avvolta e togliere le cose anormali
8	Please move the robot to an open area.	La macchina non è riuscita a uscire dai guai	Spostare il robot in un luogo aperto e preme il pulsante di pulizia

Risoluzione dei Problemi Relativi all'APP

Problemi	Causale	Verifica Relativa ai Problemi	Risoluzione dei Problemi
L'APP mostra che il robot non è collegato	Il apparecchio o il cellulare non è connesso alla rete	<ol style="list-style-type: none"> 1. Verificare se il cellulare è connesso alla rete 2. Verificare se il router funziona normalmente. 3. Il robot non ha elettricità 4. La configurazione Wi-Fi del robot viene cancellata 5. La password del Wi-Fi di casa è cambiata o la rete è cambiata 	<ol style="list-style-type: none"> 1. Ricollegare il cellulare alla rete 2. Riavviare il router 3. Caricare pianamente l'elettricità al robot e riavviarlo 4. Cancellare il robot sull'APP e riaggiunge il robot, ricerca di nuovo il Wi-Fi. 5. Cancellare la configurazione Wi-Fi del robot e aggiunge nuovamente il robot all'APP.
L'APP funziona troppo lentamente.	Problema della rete	<ol style="list-style-type: none"> 1. La rete è occupata 2. Il segnale Wi-Fi sul cellulare è troppo debole 	<ol style="list-style-type: none"> 1. Riavviare il router 2. Verificare le impostazioni del cellulare e mettere il cellulare vicino al router

Parametri del Prodotto

Classificazione	Descrizione	Parametri
Classe di struttura	Diametro	330 mm / 1,08 piedi
	Altezza	76mm / 0,25 piedi
	Peso netto	3,0 kg / 6,61 lbs
Batteria	Tensione	14,4 v
	Batteria	Gruppo di batteria ricaricabile 2500mAh
Parametri	Volume della scatola della polvere	600 ml
	Volume del serbatoio dell'acqua	350 ml
	Modalità di lavoro del serbatoio dell'acqua	Elettrico
	Tipo di carica	Carica automatica/carica a mano
	Modalità di pulizia	Pianificazione/camera singola/lungo bordo/ area deternimata/lavare il pavimento con panno
	Tempo di carica per una volta	Circa 5 ore
	Tempo di lavoro	Circa 100 minuti
Robot	Potenza nominale (w)	28w
	Tensione di lavoro (v)	14,4v