

### Introduction

The 811LMX and 813LMX are programmable DIP switch remote controls for use with LiftMaster commercial products using Security+ 2.0® Encrypted DIP, as well as older 315 MHz DIP or 390 MHz DIP devices. The remote control default setting is Security+ 2.0®.

The 813LMX model is designed for OPEN/CLOSE/STOP functionality.

*The images throughout this manual are for reference only and your product may look different.*



811LMX



813LMX

### WARNING

To prevent possible serious injury or death from a moving gate or garage door:

- ALWAYS keep remote controls out of reach of children. NEVER permit children to operate, or play with remote control transmitters.
- Activate gate or door ONLY when it can be seen clearly, is properly adjusted, and there are no obstructions to door travel.
- ALWAYS keep gate or garage door in sight until completely closed. Never permit anyone to cross path of moving gate or door.



**WARNING:** This product can expose you to chemicals including lead, which are known to the State of California to cause cancer or birth defects or other reproductive harm. For more information go to [www.P65Warnings.ca.gov](http://www.P65Warnings.ca.gov).

### Programming

#### Step 1: Set the DIP Switches

- 1 Slide the cover open to access the DIP switches.
- 2 Use a pen or screwdriver to slide the DIP switches to any position you want (ON or OFF).

**NOTE:** If you are 'matching' the DIP switch setting from an existing 61LM or 361LM, your original remote setting cannot be using ANY of the center '0' settings and Position 1 must be in the OFF position. If your original remote does have any '0' settings or Position 1 in the ON position, please select a new DIP setting on your 811LMX and program it into your commercial receiver. Any future 811LMX remotes will copy this setting and will be programmed to the appropriate Security Type.

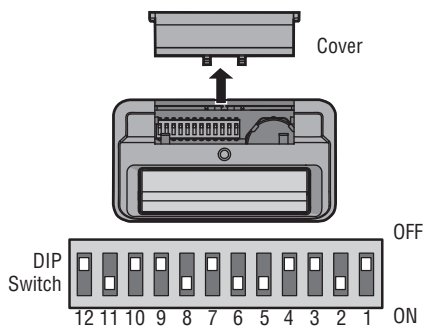

## Step 2: Select the Security Type

**NOTE:** If the device you use with this remote is Security+ 2.0® Encrypted DIP, skip this step and go to Step 3: Program the Remote to a Device.

Follow these steps to select 315 MHz DIP, 390 MHz DIP or to reset the remote to Security+ 2.0® Encrypted DIP from a different setting.

- 1 Locate and press the Program Button. The LED glows steady Yellow.

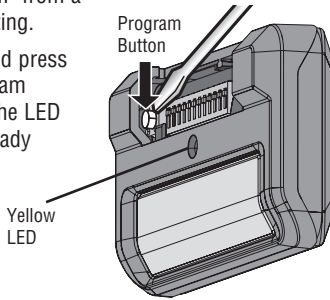

- 2 Press any remote control button the number of times that corresponds to the security type for your device.

# OF PRESSES	DEVICE SECURITY TYPE
1	Security+ 2.0® (811LM/813LM)
2	315 MHz DIP (361LM/333LM)
3	390 MHz DIP (61LM/33LM)

- 3 Press and hold the Program Button until the LED on the front of the remote turns off.

## Step 3: Program the Remote to a Device

See your LiftMaster device's manual for programming.

- 1 Press and release the LEARN button on your device.
- 2 Within 30 seconds press and hold the button on the remote control that you wish to program to the device.
- 3 Test by pressing the remote button you just programmed. The operator or gate activates.

Additional buttons on the 813LMX can be programmed to operate other devices of the same security type.

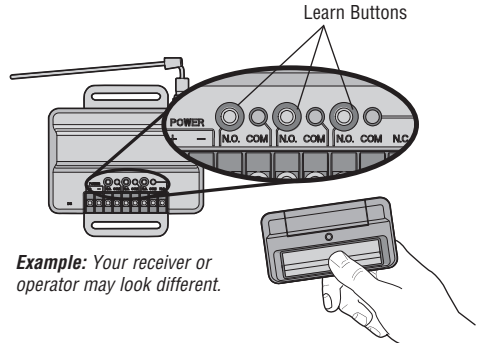

## Open, Close, Stop

The 813LMX can be programmed for OPEN/CLOSE/STOP functionality. Refer to your device manual for instructions.

## The Remote Control Battery

The lithium battery should produce power for up to 3 years. To replace battery:

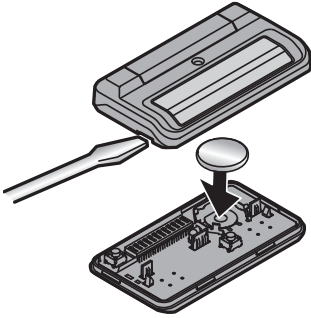

Remote 811LMX or (IFT#: \_\_\_\_\_)

Operation of this equipment is subject to the following two conditions:  
(1) This equipment may not cause harmful interference, including that which may cause undesired operation.

## WARNING

To prevent possible **SERIOUS INJURY** or **DEATH**:

- NEVER allow small children near batteries.
- If battery is swallowed, immediately notify doctor.

To reduce risk of fire, explosion or chemical burn:

- Replace **ONLY** with 3V CR2032 coin batteries.
- **DO NOT** recharge, disassemble, heat above 212°F (100°C) or incinerate.

NOTICE: To comply with FCC and/or Industry Canada (IC) rules, adjustment or modifications of this transceiver are prohibited. THERE ARE NO USER SERVICEABLE PARTS.

This device complies with Part 15 of the FCC rules and IC RSS-210. Operation is subject to the following two conditions: (1) this device may not cause harmful interference, and (2) this device must accept any interference received, including interference that may cause undesired operation.

## Replacement Parts

Visor Clip . . . . .	K029B0137
3V CR2032 lithium Battery . . . . .	K010A0020

## Introduction

Les modèles 811LMX et 813LMX sont des télécommandes à commutateur DIP programmables à utiliser avec les produits commerciaux LiftMaster avec commutateur DIP chiffré Security+ 2.0® de même que les dispositifs plus anciens à commutateur DIP de 315 Mhz ou 390 MHz. Le réglage par défaut de la télécommande est Security+ 2.0®.

Le modèle 813LMX est conçu pour la fonctionnalité d'ouverture/fermeture/arrêt.

**Les illustrations de ce manuel ne sont fournies qu'à titre de référence; votre produit peut avoir une apparence différente.**



811LMX



813LMX

## Programmation

### Étape 1 : Régler les commutateurs DIP.

- 1 Glisser le couvercle pour l'ouvrir et accéder aux COMMUTATEURS DIP.
- 2 Utiliser un crayon ou un tournevis pour glisser les DIP commutateurs à la position désirée (ON ou OFF).

**REMARQUE :** Si vous faites correspondre le réglage des commutateurs DIP d'un 61LM ou 361LM existant, votre télécommande d'origine ne peut utiliser AUCUN des réglages centraux « 0 » et sa position 1 doit être réglée sur OFF (désactivée). Si votre télécommande d'origine comporte des réglages « 0 » ou la position 1 réglée sur ON (activée), veuillez sélectionner un nouveau réglage DIP sur votre 811LMX et le programmer dans votre récepteur commercial. Toutes les télécommandes 811LMX futures copieront ce paramètre et seront programmées pour le type de sécurité approprié.

## ⚠ AVERTISSEMENT

Pour prévenir d'éventuelles BLESSURES GRAVES ou MORTELLES dues à une barrière ou une porte en mouvement :

- Garder TOUJOURS la télécommande hors portée des enfants. Ne JAMAIS permettre à un enfant de faire fonctionner des télécommandes ou de jouer avec celles-ci.
- Actionner la porte UNIQUEMENT lorsqu'on la voit clairement, qu'elle est bien réglée et que rien ne gêne sa course.
- Garder TOUJOURS la barrière ou la porte en vue jusqu'à sa fermeture complète. Ne JAMAIS permettre à quiconque de passer lorsqu'une barrière ou une porte est en mouvement.



**AVERTISSEMENT :** Ce produit peut vous exposer à des produits chimiques comme le plomb, reconnu par l'État de la Californie comme cause de cancers, d'anomalies congénitales et d'autres problèmes liés à la reproduction. Pour plus d'informations, visitez [www.P65Warnings.ca.gov](http://www.P65Warnings.ca.gov).

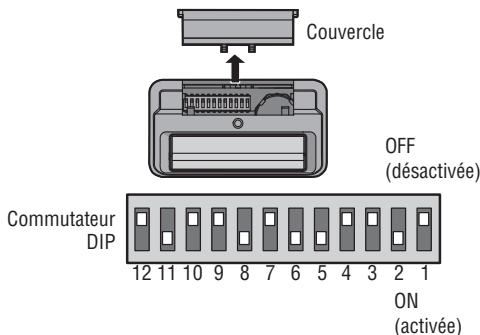

## Étape 2 : Sélectionner le type de sécurité.

**REMARQUE :** Si le dispositif utilisé avec cette télécommande est un commutateur DIP Security+ 2.0® chiffré, sauter cette étape et passer à l'étape 3 : Programmer la télécommande à un dispositif.

Suivre ces étapes pour sélectionner DIP 315 MHz, DIP 390 MHz ou pour réinitialiser la télécommande à un commutateur DIP chiffré Security+ 2.0® d'un autre réglage.

- 1 Repérer et appuyer sur le bouton de programmation. La DEL s'allume en jaune.

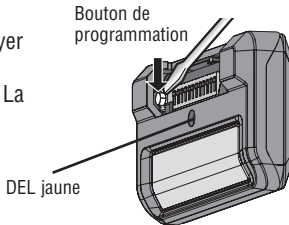

- 2 Appuyer sur n'importe quel bouton de la télécommande le nombre de fois correspondant au type de sécurité de votre dispositif.

NOMBRE DE PRESSIONS	TYPE DE DISPOSITIF DE SÉCURITÉ
1	Security+ 2.0® (811LM)
2	DIP 315 MHz (361LM)
3	DIP 390 MHz (61LM)

- 3 Appuyer sur le bouton de programmation de la télécommande et le tenir enfoncé jusqu'à ce que la DEL à l'avant de la télécommande s'éteigne.

## Étape 3 : Programmer la télécommande à un dispositif

Voir le manuel de votre dispositif LiftMaster pour la programmation.

- 1 Enfoncer et relâcher le bouton d'apprentissage sur votre dispositif.
- 2 Dans les 30 secondes, tenir enfoncé le bouton de la télécommande qui sera programmé au récepteur.
- 3 Tester en appuyant sur le bouton de la télécommande qui vient d'être programmé. L'actionneur ou la barrière s'active.

Les boutons supplémentaires sur la télécommande 813LMX peuvent être programmés pour faire fonctionner d'autres dispositifs **du même type de sécurité**.

### Ouverture/Fermeture/Arrêt

La télécommande 813LMX peut être programmée pour la fonctionnalité d'ouverture/fermeture/arrêt. Consulter le manuel de votre dispositif pour des instructions.

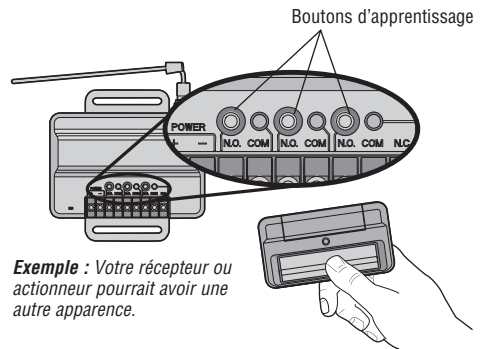

## La pile de la télécommande

La pile au lithium devrait durer jusqu'à 3 ans. Pour remplacer la pile :

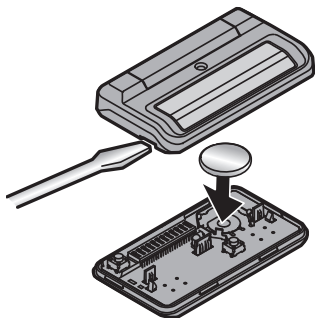

Télécommande 811LMX ou (IFT no : \_\_\_\_\_)

L'utilisation de cet équipement est assujettie aux deux conditions suivantes : (1) Cet équipement peut causer un brouillage nuisible, y compris en entraînant un fonctionnement indésirable.

## **⚠ AVERTISSEMENT**

Pour éviter des BLESSURES GRAVES, VOIRE MORTELLES :

- Ne JAMAIS laisser des enfants s'approcher de la batterie.
- Appeler immédiatement un médecin en cas d'ingestion d'une pile.

Pour réduire le risque d'incendie, d'explosion ou de brûlure chimique :

- Remplacer **UNIQUEMENT** par des piles boutons de 3 V CR2032.
- **NE PAS** recharger, démonter, chauffer à plus de 100 °C (212 °F) ou incinérer les piles.

AVERTISSEMENT : Les règles de la FCC et/ou d'Innovation, Sciences et Développement économique Canada (ISDE) interdisent tout ajustement ou toute modification de ce récepteur. IL N'EXISTE AUCUNE AUTRE PIÈCE SUSCEPTIBLE D'ÊTRE ENTRETENUE PAR L'UTILISATEUR.

Cet appareil est conforme aux dispositions de la partie 15 du règlement de la FCC et de la norme IC RSS-210. L'utilisation est assujettie aux deux conditions suivantes : (1) ce dispositif ne peut causer de brouillage nuisible, et (2) ce dispositif doit accepter tout brouillage reçu, y compris tout brouillage pouvant causer un fonctionnement indésirable.

## Pièces de réparation

Agrafe de pare-soleil .....	K029B0137
Pile au lithium de 3 V CR2032 .....	K010A0020

### Introducción

Los controles remotos de interruptor DIP programable 811LMX y 813LMX se pueden utilizar con productos comerciales LiftMaster que tengan® los dispositivos DIP cifrados Security+ 2.0, así como los antiguos dispositivos DIP de 315 Mhz o 390 MHz. La configuración predeterminada del control remoto es Security+ 2.0®.

El modelo 813LMX está diseñado para las funciones de APERTURA/CIERRE/PARADA.

**Las imágenes en este manual se usan solamente como referencia. El producto comprado podría tener un aspecto diferente..**



811LMX



813LMX

### ⚠ ADVERTENCIA

Para evitar posibles lesiones graves o la muerte cuando la puerta del garaje se esté cerrando:

- SIEMPRE guarde los controles remotos lejos del alcance de los niños. NUNCA permita que los niños usen los transmisores del control remoto o jueguen con ellos.
- Abra/cierre un portón o una puerta de garaje SOLO si lo puede ver claramente, si está correctamente instalado y si no hay ninguna obstrucción en su recorrido.
- SIEMPRE mantenga la puerta de garaje a la vista hasta que esté completamente cerrada. NUNCA permita que alguien cruce por el trayecto de una puerta o un portón en movimiento.



**ADVERTENCIA:** Este producto puede exponerle a productos químicos (incluido el plomo), que a consideración del estado de California causan cáncer, defectos congénitos u otros daños reproductivos. Para más información, visite [www.P65Warnings.ca.gov](http://www.P65Warnings.ca.gov).

### Programación

#### Paso 1: Ajustar los interruptores DIP

- 1 Deslice la cubierta para acceder a los INTERRUPTORES DIP.
- 2 Use un bolígrafo o un desarmador para deslizar los DIP interruptores a la posición que desee (ENCENDIDO o APAGADO)

**NOTA:** Si se está haciendo 'coincidir' la configuración del interruptor DIP de un 61LM o 361LM existente, la configuración del control remoto original no puede estar utilizando NINGUNA de las configuraciones centrales '0' y la Posición 1 debe estar en la posición de apagado OFF. Si el control remoto original tiene alguna de las configuraciones '0' o la Posición 1 en la posición de encendido ON, seleccione una nueva configuración DIP en el 811LMX y prográmela en su receptor comercial. Cualquier control remoto 811LMX futuro copiará esta configuración y se programará al tipo de seguridad apropiado.

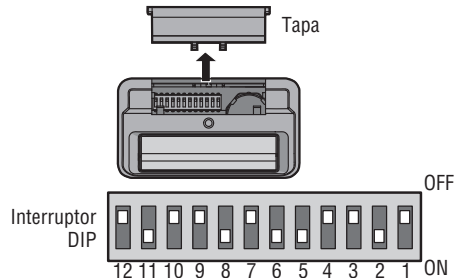

## Paso 2: Seleccionar el tipo de seguridad

**NOTA:** Si el dispositivo que utiliza con este control remoto® tiene DIP cifrado Security+ 2.0, saltee este paso y vaya al Paso 3: Programar el control remoto para un dispositivo.

Siga estos pasos para seleccionar el interruptor DIP de 315 Mhz, el interruptor DIP de 390 Mhz o restablecer el control remoto a Security+ 2.0.® DIP cifrado de una configuración diferente.

- 1 Localice y presione el botón de Programación. El LED amarillo se encenderá de manera continua.

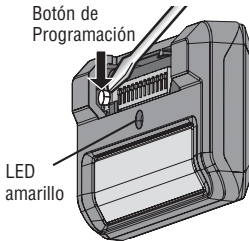

- 2 Presione cualquier botón del control remoto la cantidad de veces que corresponda según el tipo de seguridad de su dispositivo.

NÚMERO DE PULSACIONES	TIPO DE SEGURIDAD DEL DISPOSITIVO
1	Security+ 2.0® (811LM)
2	DIP de 315 MHz (361LM)
2	DIP de 390 MHz (61LM)

- 3 Mantenga presionado el botón de Programación hasta que el LED en el frente del control remoto se apague.

## Paso 3: Programar el control remoto para un dispositivo

Consulte la sección de programación en el manual del dispositivo LiftMaster.

- 1 Presione y suelte el botón de APRENDIZAJE en su dispositivo.
- 2 En menos de 30 segundos, presione y mantenga presionado el botón del control remoto que desea programar para el dispositivo.
- 3 Realice una prueba presionando el botón del control remoto que acaba de programar. El operador o la puerta se activará.

Los botones adicionales del 813LMX pueden programarse para operar otros dispositivos **del mismo tipo de seguridad**.

## Apertura, Cierre, Parada

El 813LMX puede programarse para las funciones de APERTURA/CIERRE/PARADA. Consulte su manual del dispositivo para ver las instrucciones.

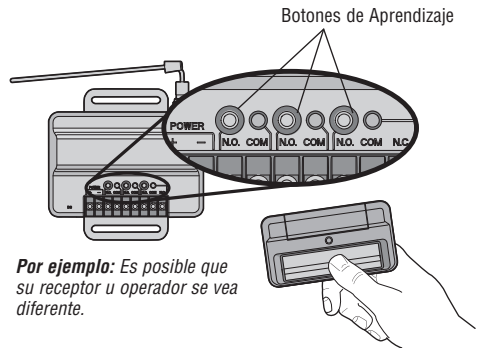



## La pila del control remoto

La batería de litio debe producir energía durante 3 años. Para reemplazar la batería:

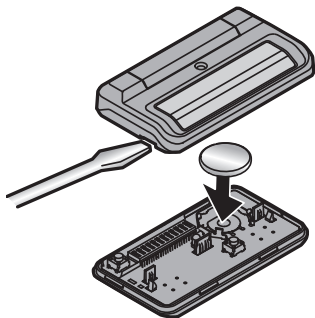

Control remoto 811LMX o (IFT#: \_\_\_\_\_)

La operación de este equipo está sujeta a las siguientes dos condiciones:

(1) Este dispositivo no puede causar interferencias perjudiciales, incluidas las que puedan causar una operación no deseada.

## **⚠ ADVERTENCIA**

Para evitar posibles LESIONES GRAVES o la MUERTE:

- **NUNCA** permita la presencia de niños cerca de las pilas/baterías.

- Si alguien ingiere una pila/batería, llame al médico de inmediato.

Para reducir el riesgo de incendio, explosión o quemadura química:

- Reemplace las baterías solo por baterías tipo botón de 3V CR2032.

- **NO** recargue, desarme, caliente por encima de los 100 °C (212 °F) ni incinere la pila o batería.

**AVISO:** Las normas de la FCC y de Industry Canada (IC) prohíben el ajuste o las modificaciones de este transceptor. **NO HAY PARTES REPARABLES POR EL USUARIO.**

Este dispositivo cumple con la Parte 15 de la Reglamentación de la FCC e IC RSS-210. La operación está sujeta a las dos siguientes condiciones: (1) este dispositivo no puede causar interferencias perjudiciales y (2) este dispositivo debe aceptar cualquier interferencia recibida, incluyendo la interferencia que pueda causar una operación no deseable.

## Piezas de repuesto

Broche para visera .....	K029B0137
Batería de litio 3V CR2032 .....	K010A0020

**FOR TECHNICAL SUPPORT DIAL OUR TOLL FREE NUMBER:  
POUR OBTENIR DE L'ASSISTANCE TECHNIQUE, COMPOSER NOTRE NUMÉRO GRATUIT :  
MARQUE NUESTRO NÚMERO GRATUITO PARA SOPORTE TÉCNICO:**

**1-800-528-2806**

**LiftMaster.com**



