

the Barista Express™ Impress

SES876



LV LIETOŠANAS PAMĀCĪBA

EE KASUTUSJUHEND

LT NAUDOJIMO INSTRUKCIJA

RU РУКОВОДСТВО ПО ЭКСПЛУАТАЦИИ

Sage®



Saturs

2	Sage® prioritāte ir drošība
5	Īpašības
6	Sastāvdaļas
8	Salikšana
9	Funkcijas
19	Apkope un tīrīšana
24	Problēmu novēršana
103	Garantija

SAGE® PRIORITĀTE IR DROŠĪBA

Mēs, Sage®, vienmēr domājam par drošību. Mēs izstrādājam un ražojam patēriņa preces, domājot par jūsu drošību. Turklāt mēs lūdzam jūs uzmanīgi lietot jebkuras elektroierīces, ievērojot tālāk sniegtos piesardzības pasākumus.

SVARĪGI AIZSARDZĪBAS PASĀKUMI

PIRMS LIETOŠANAS IZLASIET VISUS NORĀDĪJUMUS UN SAGLABĀJIET TURPMĀKAI UZZIŅAI

- Pirms pirmās lietošanas noņemiet un drošā veidā atbrīvojieties no jebkura iepakojuma.
- Pirms pirmās izmantošanas reizes pārlicinieties, ka ierīce ir pareizi salikta un pilnībā iztīniet strāvas vadu.
- Pirms pirmās izmantošanas pārlicinieties, vai jūsu elektrotīkla spriegums atbilst spriegumam, kas norādīts uz datu plāksnītes ierīces apakšā (220-240 V ~ 50-60 Hz 1560-1850 W). Ja jums ir šaubas, sazinieties ar speciālistu, lai saņemtu padomu.
- Lietojot jebkāda veida elektroierīci, papildu drošības nodrošināšanai ieteicams uzstādīt drošinātāju pret strāvas noplūdi. Ieteicams izmantot drošinātāju, kura diferenciālās nostrādes strāvas stiprums nepārsniedz 30 mA. Lai iegūtu profesionālu padomu, konsultējieties ar elektriķi.

- Regulāri pārbaudiet strāvas vadu, strāvas spraudni un pašu ierīci, vai nav bojājuma pazīmes. Ja ierīce ir jebkādā veidā bojāta, nekavējoties pārtrauciet tās izmantošanu un nogādājiet uz tuvāko autorizēto Sage servisa centru, lai veiktu pārbaudi, remontu vai apmaiņu.
- Nepieļaujiet, ka strāvas vads nokarājas pāri sola vai galda malai, nonāk saskarē ar karstām virsmām vai samezģlojas.
- Nepieskarieties karstajām virsmām. Vienmēr ļaujiet ierīcei pilnībā atdzist; vienmēr izslēdziet ierīci, piespiežot POWER vai OFF taustiņu pirms: atstāt to bez uzraudzības, tīrīšanas, pārvietošanas, salikšanas vai uzglabāšanas. Izslēdziet ierīci un atvienojiet no strāvas avota.
- Bērni nedrīkst spēlēties ar ierīci. Neatstājiet ierīci bez uzraudzības, kad tā darbojas. Nepārvietojiet ierīci kamēr tā darbojas.
- Šo ierīci var lietot personas ar ierobežotām fiziskām, sensoriskām vai garīgām spējām vai bez pieredzes un ar zināšanu trūkumu, ja tās tiek uzraudzītas vai tiek instruētas par ierīces lietošanu drošā veidā un saprot ar to saistītos riskus. Tīrīšanu un apkopi nedrīkst veikt bērni, ja vien viņi nav vecāki par 8 gadiem un netiek uzraudzīti. Glabājiet ierīci un tās vadu bērniem, kas jaunāki par 8 gadiem, nepieejamā vietā. Lai novērstu aizrīšanās risku maziem bērniem, drošā veidā atbrīvojieties no strāvas kontaktdakšai piestiprinātā aizsargvāciņa.
- Novietojiet ierīci uz stabilas, karstumizturīgas, horizontālas un sausas virsmas tā, lai tā neatrastos malū tuvumā un nelietojiet to uz siltuma avotiem, piemēram, elektriskās vai gāzes plīts riņķa, vai to tuvumā.
- Neizmantojiet ierīci slēgtā vietā vai skapī.
- Neizmantojiet citus piederumus, izņemot tos, kas iekļauti ierīces komplektācijā. Piederumu izmantošana, ko Sage® nepārdod vai neiesaka, var izraisīt ugunsgrēku, elektriskās strāvas triecienu vai citus ievainojumus.
- Šī ierīce ir paredzēta lietošanai tikai māsaimniecībās. Lietojiet ierīci tikai tai paredzētajam mērķim. Nelietojiet to transportlīdzekļos vai laivās, kas atrodas kustībā. Nelietojiet šo ierīci ārpus telpām. **Nepareizas lietošanas gadījumā pastāv risks gūt traumas.**
- Jebkuru apkopi drīkst veikt tikai autorizēta servisa pārstāvis.

- Nepareiza ierīces lietošanas vai neprofesionāla remonta gadījumā, garantija zaudē savu spēku. Garantija par jebkādiem bojājumiem netiks piemērota.
- Ierīci nav paredzēts lietot, izmantojot ārējo taimeru vai atsevišķu tālvadības sistēmu.
- Esiet piesardzīgi, strādājot ar ierīci, jo metāla virsmas lietošanas laikā var sakarst. Sildelements pēc lietošanas ir pakļauts atlikušajam siltumam.
- Pirms pagriezt tvaika riteni ON pozīcijā, novietojiet tvaika padeves caurulīti virs pilienu savākšanas paplātes un prom no cilvēkiem.
- Nelieciet pirkstus presēšanas mehānismā, kad spiežat presēšanas rokturi.
- Nekādā gadījumā neatveriet programmēšanas ligzdu, tā ir domāta tikai autorizēta servisa personālam.
- Neizmantojiet kafijas dzirnaviņas bez pareizi novietota piltuves vāka. Darbības laikā turiet pirkstus, rokas, matus, apģērbu un piederumus tālāk no piltuves.
- Neuzpildiet ūdens tvertni ar karstu ūdeni.
- Nekad neizmantojiet ierīci ar tukšu ūdens tvertni.
- Noslaukiet ārējo virsmu ar mīkstu, mitru drānu un pēc tam nopulējiet ar mīkstu, sausu drānu. Uzturiet ierīci un tās piederumus tīrus. Izpildiet sniegtos tīrīšanas norādījumus.



BRĪDINĀJUMS

Lai novērstu ierīces bojājumus, tīrīšanas laikā neizmantojiet sārmainus tīrīšanas līdzekļus, izmantojiet mīkstu drāniņu un maigu mazgāšanas līdzekli.



Attēlotais simbols nozīmē, ka šo ierīci nedrīkst izmest ar standarta sadzīves atkritumiem. Tā jānogādā vietējās pašvaldības atkritumu savākšanas centrā, kas paredzēts šim mērķim, vai pie izplatītāja, kas nodrošina šādu pakalpojumu. Lai iegūtu papildu informāciju, lūdzu, sazinieties ar vietējo pašvaldību.



Lai izvairītos no elektrotraumas, neiegremdējiet ūdenī vai citā šķidrumā kontaktdakšu, elektrības vadu vai ierīci.

TIKAI LIETOŠANAI MĀJSAIMNIECĪBĀ SAGLABĀJIET ŠĪS INSTRUKCIJAS



Īpašības

PRECĪZA TERMOSPIRĀLES SILDĪŠANAS SISTĒMA

Integrēta nerūsējošā tērauda ūdens spirāle, kas precīzi kontrolē ūdens temperatūru.

PRECĪZAS DZIRNAVIŅAS AR MALŠANAS KONUSU

Konusveida dzirnaviņas palielina maltās kafijas saskarsmes laukumu, lai iegūtu pilnīgu espresso garšu.

MAZĀK NETĪRĪBAS

Portafiltrs paliek nofiksēts tajā pašā pozīcijā, kurā maļat kafiju, dozējat un presējat, samazinot iespējamo nekārtību no kafijas malšanas uz pilienu savākšanas paplātes un galda virsmas.

PID TEMPERATŪRAS KONTROLE

Elektroniska PID temperatūras kontrole paaugstinātai temperatūras stabilitātei.

ATSEVIŠKS KARSTĀ ŪDENS KRĀNS

Lai pagatavotu "Long Black" kafiju un uzsildītu krūzi.

MANUĀLA MIKROPUTU TEKSTURĒŠANAS CAURULĪTE

360° grozāma tvaika padeves caurulīte, kas viegli pielāgojas ideālai pozīcijai piena teksturēšanai.

THE IMPRESS PUCK™ SISTĒMA

Atvieglo malšanu, dozēšanu un presēšanu, lai izveidotu iespaidīgu kafijas ripu. Mazāk netīrumu. Mazāk satraukumu.

Inteligenta dozēšana ar malšanu portafiltra centrā

Devu ir automātiski aprēķināta, balstoties uz pēdējo malšanas reizi; kafija birst pa vidu, lai iegūtu vienmērīgu devu.

Presēšana ar "Barista Twist Finish"

Precīzs 10kg spiediens ar profesionālu 7 grādu pagriešanu ideālai kafijas ripai.

Precizitātes mērījums automātiski korijē nākamo devu

Mērītājs norāda, kad ir sasniegts pareizs līmenis un sistēma automātiski atceras pielāgošanu nākamajai reizei.



Sastāvdaļas



- | | |
|---|---|
| A. 250g pupiņu piltuve | K. Filtra groza taustiņš – Parasts vai dubults filtra grozs. |
| B. Devas taustiņš (Malšanas sākums) – Izgaismojas, kad portafilters ir pareizi ievietots. 'A Bit More' (Vēl nedaudz) – kad mirgo. | L. Espresso ekstrakcijas manometrs – Attēlo ekstrakcijas spiedienu. |
| C. Presēšanas indikators – Mirgo, kad gatavs presēšanai. | M. 2 litru noņemama ūdens tvertne |
| D. Automātiskas / Manuālas devas indikators | N. 1 CUP (1 KRŪZE), 2 CUP (2 KRŪZES) taustiņi |
| E. Presēšanas rokturis | O. POWER (IESLĒGŠANAS) taustiņš |
| F. Devas līmeņa indikators | P. Tvaika / karstā ūdens ritenis |
| G. Manuālās devas pielāgošanas ritenis – Piespiediet, lai nomainītu uz automātisko / manuālo devas režīmu. Pagrieziet, lai pielāgotu manuālās devas daudzumu. | Q. Apkopes gaismas indikators |
| H. Pagatavošanas bloks | R. Ūdens / tvaika / sildīšanas gaismas indikators |
| I. Noņemams presēšanas vāks | S. Karstā ūdens krāns |
| J. Malšanas bloks | T. 54mm nerūsējošā tērauda portafilters |
| | U. Tvaika padeves caurulīte |
| | V. Pilienu savākšanas paplāte |

Aksesuāru glabāšanas nodalījums – Glabājiet aksesuārus, kad tos neizmantojat (sk. tālāk).

CE Nominālie parametri
220–240V ~50–60Hz 1560–1850W



AKSESUĀRI

- | | |
|--|---|
| <p>A. 54mm nerūsējošā tērauda portafiltrs</p> <p>B. Nerūsējošā tērauda piena krūze</p> <p>C. Ūdens filtra turētājs un filtrs</p> <p>D. 1 CUP un 2 CUP viena slāņa filtra grozi</p> <p>E. 1 CUP un 2 CUP divu slāņu filtra grozi</p> <p>F. Tīrīšanas tabletes</p> | <p>G. The Razor™ precīzas dozēšanas rīks</p> <p>H. Seškantu atslēga</p> <p>I. Tvaika padeves caurulītes tīrīšanas rīks</p> <p>J. Tīrīšanas disks</p> <p>K. Atkaļķošanas pulveris</p> <p>L. Tīrīšanas birste</p> |
|--|---|



Salikšana

PIRMS PIRMĀS IZMANTOŠANAS

Ierīces sagatavošana

Noņemiet un izmetiet visas uzlīmes un iesaiņojuma materiālus, kas piestiprināti pie espresso kafijas automāta.

Pirms atbrīvošanās no iesaiņojuma, pārliecinieties, ka izņēmat visas daļas un aksesuārus.

Izņemiet ūdens tvertni, kas atrodas ierīces aizmugurē, pavelkot aiz ūdens tvertnes roktura.

Notīriet daļas un aksesuārus (ūdens tvertne, portafiltrs, filtra grozi un piena krūze) ar siltu ūdeni un maigu trauku mazgāšanas līdzekli. Kārtīgi noskalojiet un pilnībā nosusiniet.



PIEBILDE

Krāsainajām ierīcēm komplektācijā ir iekļauts pilienu aplāpāts aizsargs. NEIZMETIET TO.

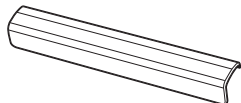

ŪDENS FILTRA UZSTĀDĪŠANA

- Izsaiņojiet ūdens filtru un ūdens filtra turētāju no iepakojuma.
- Iestatiet nākamās nomaiņas atgādinājumu. Mēs iesakām filtra nomaiņu veikt ik pēc 3 mēnešiem.

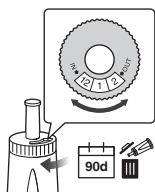

- Uz 5 minūtēm iemērciet filtru aukstā ūdenī.

H₂O



⌚ 5m

- Nomazgājiet filtra turētāju aukstā ūdenī.



- Ievietojiet filtru abās filtra ietvara daļās.



- Lai uzstādītu salikto filtra turētāju ūdens tvertnē, izlīdziniet filtra turētāja pamatni ar adapteri ūdens tvertnes iekšpusē. Nospiediet uz leju, lai nofiksētu vietā.

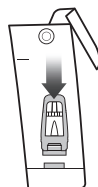

PIEBILDE

Mainot ūdens filtru ik pēc trim mēnešiem, samazināsies nepieciešamība pēc ierīces atkaļķošanas. Filtrus var iegādāties vietnē sageappliances.com



Funkcijas

Ūdens tvertnes piepildīšana

- Pārļiecinieties, ka ūdens filtrs ir droši piestiprināts ūdens tvertnes iekšpusē.
- Izmantojiet rokturi ūdens tvertnes augšējā daļā, lai paceltu un izņemtu tvertni no ierīces.



- Piepildiet ūdens tvertni ar aukstu dzeramo ūdeni līdz MAX atzīmei, kura ir attēlota uz ūdens tvertnes sienas.
- Ievietojiet ūdens tvertni atpakaļ ierīcē, piespiežot to lejā un pārļiecinoties, ka tā ir nofiksēta tai paredzētajā vietā.



PIEBILDE

Gadījumā, ja ūdens līmenis ūdens tvertnē ir zem minimuma (MIN) atzīmes, ierīce nestrādās.

Pupiņu piltuves ievietošana

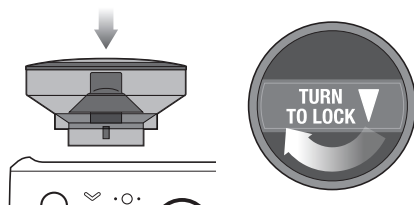

- Novietojiet pupiņu piltuvi uz ierīces augšējās virsmas.
- Pagrieziet rokturi, lai nofiksētu piltuvi vietā.
- Aizpildiet piltuvi ar kafijas pupiņām.



PIEBILDE

Filtra groza indikators mirgo starp parastā un dubultā filtra groza izmēriem, ja pupiņu piltuve nav pareizi nofiksēta pozīcijā.

Pilienu savākšanas paplātes ievietošana

- Uzlieciet pilienu savākšanas paplātes resti uz pilienu savākšanas paplātes.
- Krāsainajām ierīcēm uzlieciet pilienu savākšanas paplātes aizsargu uz paplātes.
- Iebīdiet pilienu savākšanas paplāti ierīcē.

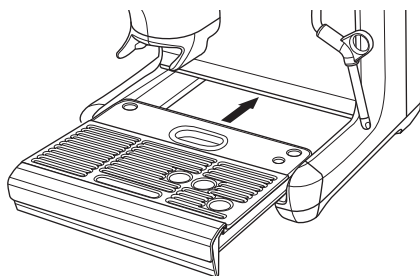
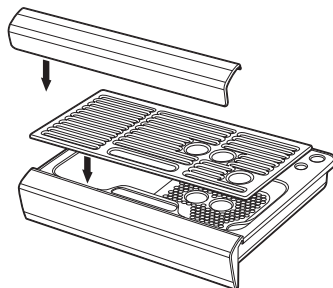

IZMANTOŠANA

- Pārliecinieties, ka ūdens tvertne ir piepildīta ar aukstu dzeramo ūdeni līdz maksimālai atzīmei.
- Pieslēdziet ierīci pie strāvas avota.
- Piespiediet POWER taustiņu. POWER taustiņš mirgos, kamēr ierīce uzsilst. (Gaismas indikators mirgos līdz pat 55 sekundēm, kamēr ierīce uzsilst).

Kad pareizā temperatūra tiks sasniegta, 1 CUP, 2 CUP un POWER taustiņi uz vadības paneļa izgaismosies.



Pirmā ierīces uzpildīšana un skalošana

Ieteicams veikt ierīces skalošanu ar ūdeni, lai nodrošinātu, ka ierīce ir sagatavota lietošanai.

Kad ierīce atrodas Gaidīšanas režīmā, sekojiet aprakstītajiem soļiem:

- Novietojiet krūzi zem pagatavošanas bloka un piespiediet 2 CUP taustiņu, lai palaistu karsto ūdeni caur pagatavošanas bloku.
- Novietojiet krūzi zem karstā ūdens krāna. Pagrieziet riteni pozīcijā 'Hot water' un palaidiet karsto ūdeni 10 sekundes.
- Pagrieziet tvaika padeves caurulīti tā, lai tā būtu vērsta uz pilienu savākšanas paplāti. Pagrieziet riteni pozīcijā 'Steam' un palaidiet tvaiku 10 sekundes.
- Izlejiet krūzes saturu.
- Atkārtojiet ciklu 3 reizes. Izlejiet savākšanas paplātes saturu un piepildiet ūdeni līdz MAX atzīmei.
- Ievietojiet portafiltru malšanas blokā, piespiediet un turiet taustiņu 'Dose' 3 sekundes. Izņemiet portafiltru un izmetiet saturu.



PIEBILDE

- Uzpildiet ūdeni katru dienu. Ūdens tvertnei jābūt uzpildītai pirms katras izmantošanas reizes ar svaigu, aukstu dzeramo ūdeni.
- NEIZMANTOJIET stipri filtrētu, demineralizētu vai destilētu ūdeni. Tas ietekmēs kafijas garšu.

FILTRA GROZI

Ierīces komplektācijā ir iekļauti viena un divu slāņu filtra grozi, 1 CUP un 2 CUP.

Gatavojot 1 kafijas krūzi, izmantojiet 1 CUP filtra grozu. 2 CUP filtra grozu izmantojiet, lai pagatavotu divas kafijas krūzes vai arī vienu stipras kafijas krūzi.

Pielāgojiet maluma daudzumu un izmēru, ja pārejot no vienas krūzes groza uz divu krūžu grozu vai otrādi.

Komplektā iekļauto filtra grozu paredzētais kafijas daudzums:

1 CUP filtra grozs = 8-11 g.

2 CUP filtra grozs = 16-19 g.

Viena slāņa filtra grozi

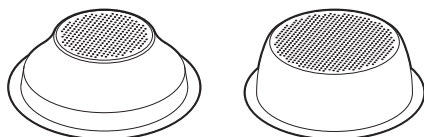

1 CUP

2 CUP

Izmantojiet viena slāņa filtra grozus, kad maļat svaigi grauzdētas, veselas kafijas pupiņas.

Viena slāņa filtra grozi ļauj eksperimentēt ar maluma lielumu un devu, lai iegūtu labāk sabalansētu espresso.

Divu slāņu filtra grozi

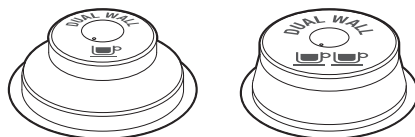

1 CUP

2 CUP

Izmantojiet divu slāņu filtra grozus, ja lietosiet jau samaltu kafiju vai kafijas pupiņas, kuras bijušas grauzdētas vairāk nekā 30 dienas iepriekš.

Divu slāņu filtra grozi regulē spiedienu un palīdz optimizēt ekstrakciju neatkarīgi no maluma lieluma, devas vai svaiguma.

MALUMS

Maluma lieluma iestatīšana



Maluma lielums ietekmēs ūdens plūsmas ātrumu caur malto kafiju filtra grozā un espresso garšu. Maļot kafijas pupiņas, malumam jābūt smalkam, bet ne pārāk smalkam. Lai pielāgotu malumu, pagrieziet riteni virzienā uz ierīces aizmuguri, lai padarītu to smalkāku, vai pagrieziet riteni virzienā uz iekārtas priekšpusi, lai padarītu to rupjāku. Jo mazāks cipars, jo smalkāks malums. Jo lielāks cipars, jo rupjāks malums. Mēs iesakām sākt ar 16. maluma lielumu un pielāgot, ja nepieciešams.

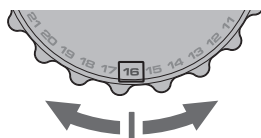

PIEBILDE

- Veicot izmaiņas maluma lielumā, jaunais automātiskās dozēšanas laiks tiks aprēķināts pēc nākamās presēšanas reizes un izmantots nākamajās reizēs.
- Lielākajai daļai pupiņu šķirņu dzirnaviņas automātiski izslēgsies, kad pupiņu līmenis kļūs pārāk zems, lai izveidotu veselu devu.



PADOMS

Maluma lieluma izmaiņas ietekmēs devu portafiltrā. Smalkāks malums var izraisīt nepietiekamu devu, norādot uz 'A Bit More'. Rupjāks malums vai izraisīs pārmērīgu devu. Lai izvairītos no pārmērīgās devas, piespiediet un 3 sekundes turiet piespiestu taustiņu 'Filter', lai saīsinātu malšanu par 3 sekundēm.

DOZĒŠANA

- Pārliecinieties, ka kafijas pupiņu piltuve ir nostiprināta uz ierīces un piepildīta ar kafijas pupiņām.
- Ievietojiet vēlamo filtra grozu portafiltrā.

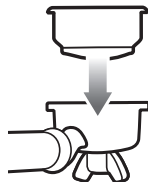

- Piespiediet 'Filter' izmēra taustiņu, lai izvēlētos filtra groza izmēru (parasto vai dubultu).



- Ievietojiet portafiltru malšanas blokā.

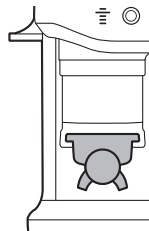

- Piespiediet 'Dose' taustiņu, lai sāktu malšanu. Indikators mirgos līdz malšanas cikls beigsies.



PIEBILDE

Gadījumā, ja 'Dose' taustiņš neizgaismojas, pārbaudiet vai portafiltrs ir pareizi ievietots malšanas blokā, pupiņu piltuve ir nofiksēta tai paredzētajā vietā un presēšanas rokturis ir pacelts uz augšu.

PRESĒŠANA

Kad malšanas cikls ir pabeigts 'Tamp' gaismas indikators mirgos.

- Piespiediet rokturi uz leju līdz galam, līdz noskan skaņas signāls. Tas sapsēsēs malto kafiju portafiltrā ar vienmērīgu presēšanas spēku. Lēna un pastāvīga roktura spiešana palīdzēs uzlabot kafijas ripas izskatu.

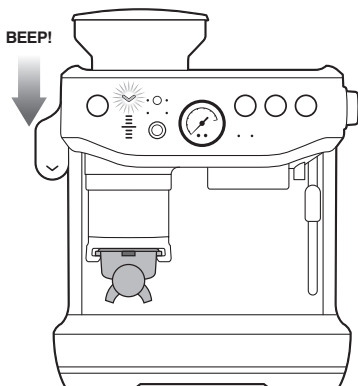





































































- Pēc presēšanas lēni atbrīvojiet rokturi, lai tas atgriežas augšējā noklusējuma pozīcijā.



PADOMS

Iesakām presēt divreiz, lai iegūtu ļoti labi noslīpētu kafijas ripu.

Tālāk ir tabula ar PRESĒŠANAS LĪMEŅA indikatoriem:

Ideāla	Stipri nepietiekama deva	Nepietiekama deva (zem izcilas)	Pārmērīga deva (virs izcilas)	Stipri pārmērīga deva
 TAMP	 TAMP	 TAMP	 TAMP	 TAMP
      	      	      	      	     
     	     	     	     	     
DOSE LEVEL	DOSE LEVEL	DOSE LEVEL	DOSE LEVEL	DOSE LEVEL

- 😊 indikatoris uz ierīces attēlo ideālo presēšanas līmeni un pareizo kafijas daudzumu portafiltrā. Šis ir līmenis uz kuru jātiecas.

KĀ IZLABOT NEPIETIEKAMU UN PĀRMĒRĪGU DEVU?

Nepietiekama vai pārmērīga deva var parādīties, kad pievienojat svaigas pupiņas pupiņu piltuvē; kad kafijas pupiņas izžūst; tiek izmantota cita kafijas pupiņu šķirne vai ja tika veikta maluma lieluma izmaiņas.

Ko darīt, ja devas līmenis ir zemāks par ideālo?

- Kad presēšana ir zem ideālās vērtības, ierīce pārlēgsies režīmā 'A Bit More' un 'Dose' taustiņa indikators mirgos.

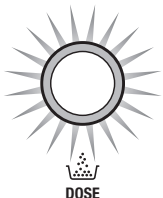

- Piespiediet 'Dose' taustiņu, lai pievienotu 'A Bit More' maltās kafijas portafiltrā, tad veiciet presēšanu uzlabotajam devas līmenim.
- Kad ir sasniegts ideālais devas līmenis, ierīce automātiski atjaunos automātisko dozēšanas laiku nākamajam ciklam.

Ko darīt, ja devas līmenis ir virs ideālā?

- Kad presēšana ir virs ideālās vērtības, izņemiet portafiltru no malšanas bloka.
- Izmantojiet Razor rīku (sk. sadaļu par porcijas precīzu noteikšanu).
- Ierīce aprēķinās, cik daudz jāsamazina automātiskās malšanas laiks, un izmantos to nākamajam ciklam.

SAMAZINIET LAIKU NO AUTOMĀTISKĀS DOZĒŠANAS

Ja ir sagaidāms, ka pirms malšanas tiks pārsniegta deva sakarā ar: maluma izmēra mainīšanu uz rupjāku, pupiņu maiņu vai jo iepriekšējā malšanas ciklā beidzās pupiņas; piespiediet un turiet 3 sekundes piespiestu taustiņu 'Filter' 3 sekundes.

DOZĒŠANAS REŽĪMI

Automātiskā dozēšana



Šī ir ierīces noklusējuma devas funkcija un režīms, kas tiks izmantots visbiežāk.

Maltās kafijas daudzums automātiski tiks iebērts portafiltrā un ierīce sniegs norādījumus, kā sasniegt ideālo daudzumu, izmantojot devas līmeņa mērītāju.

Ierīce pielāgos ideālo devu nākamajā malšanas reizē.

Nepietiekama deva (Vēl nedaudz)

Pēc presēšanas 'Dose' taustiņš mirgos, norādot uz to, ka ir nepieciešams pievienot vēl kafiju portafiltrā. Piespiediet 'Dose' taustiņu, lai pievienotu 'A Bit More' maltās kafijas.

Devas papildināšana

Šī iespēja ir piemērota gadījumiem, kad portafiltrā jau ir kafija, bet ir nepieciešams vēl.

Piemēram, šādās situācijās:

- Portafiltra izņemšana malšanas laikā un nespēja to atkārtoti ievietot atpakaļ 5 sekunžu laikā.
- Portafiltra izņemšana pēc pilna malšanas cikla, neveicot presēšanu, netišām nokratot kafijas kaudzīti no portafiltra.

Ierīce var papildināt kafiju, novēršot kafijas izšķērdēšanu, uzsākot jaunu malšanas ciklu vai atjauninot automātiskās malšanas laiku. Lai sāktu papildināšanu, ievietojiet portafiltru malšanas blokā un veiciet presēšanu. Ja presēšanas līmenis rāda nepietiekamu devu, devas poga mirgos, norādot uz papildināšanu. Piespiediet taustiņu 'Dose', lai sāktu malšanu, ierīce dozēs pareizo daudzumu, lai iegūtu ideālo līmeni.



PIEBILDE

- Šī funkcija ir pieejama tikai 'Auto' režīmā.
- Papildināšanas funkcijai var būt nepieciešams 2 līdz 3 papildināšanas cikli, lai sasniegtu ideālo devu.
- Iestatītais automātiskais malšanas laiks netiks ietekmēts ar šo funkciju.
- Ierīce neuzsāks papildināšanu gadījumos, kad ir pārmērīga vai ideāla deva. Izņemiet portafiltru un nokratiet pārpalikumus ar Razor rīku.

Pārmērīga deva (Devas samazināšana)

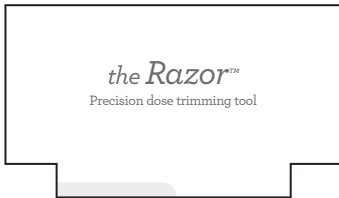

The Razor™ precīzas devas rīks, ļauj apstrādāt kafijas ripu līdz pareizajam līmenim, lai panāktu vienmērīgu ekstrakciju.

Ievietojiet Razor™ rīku kafijas filtra grozā, līdz rīka pleci atbalstās uz filtra groza apmales. Porcijas precīzas noteikšanas rīka asmenim jāiegrimst sapresētajā kafijā.

Pagrieziet Razor™ rīku uz priekšu un atpakaļ, kamēr portafiltru turat sagāztu virs tvertnes, lai nobērtu lieko kafiju.



Manuālā dozēšana

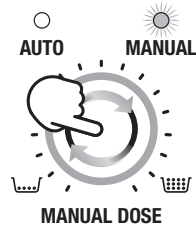

Piespiediet manuālās devas taustiņu, lai pārslēgtos uz manuālās devas režīmu. Gaismiņa ap manuālās devas riteni un gaismiņa pie manuālā režīma izgaismojas, kad ir ieslēgts manuālais režīms.

Izvēlieties devas apjomu, pagriežot riteni pulksteņrādītāja virzienā lielākam laikam un pretēji pulksteņrādītāja virzienam mazākam malšanas laikam.

Dzirnaviņu tīrīšana

Katru dienu, pirms pirmās kafijas pagatavošanas, ieteicams iztīrīt dzirnaviņas no palikušās maltās kafijas. Vecā kafija var ietekmēt pagatavotās kafijas kvalitāti un garšu. Tīrīšana nodrošinās to, ka tikai svaiga kafija nonāks jūsu krūzē.

Lai iztīrītu, piespiediet un turiet taustiņu 'Dose'. Tīks sāks malšanu pēc 0.5 sekundes pēc piespiešanas, un darbība pārtrauksies, kad taustiņš 'Dose' tiks atlaists.

Automātiskajā režīmā pēc iztīrīšanas ir jāizņem portafiltrs, jāizmet maltā kafija no filtra groza un atkārtoti jāievieto portafiltrs malšanas blokā, lai ierīci atgrieztu gaidīšanas režīmā.

KĀ PAGATAVOT KAFIJU

Pagatavošanas bloka skalošana

Pirms portafiltra ievietošanas pagatavošanas blokā, palaidiet ūsu ūdens plūsmu caur pagatavošanas bloku, piespiežot 1 CUP taustiņu. Tas izskalos maltās kafijas atlikumus no pagatavošanas bloka un stabilizēs temperatūru pirms kafijas ekstrakcijas.



Portafiltra ievietošana

Noslaukiet liekās maltās kafijas daļiņas no filtra groza malas, lai nodrošinātu labu blīvējumu pagatavošanas blokā.

Novietojiet portafiltru zem pagatavošanas bloka, lai rokturis būtu savietots ar INSERT pozīciju. Ievietojiet portafiltru pagatavošanas blokā un pagrieziet rokturi centra virzienā, līdz sajūtat pretestību.

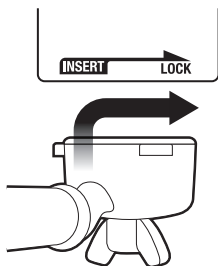

Espresso ekstrakcija

- Novietojiet iepriekš uzsildītu krūzi(-es) zem portafiltra un piespiediet 1 CUP vai 2 CUP taustiņu, nepieciešamajam daudzumam.

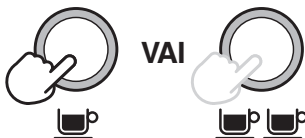

- Parasti espresso sāks tecēt pēc 8 – 10 sekundēm (priekšinfūzija), tam jābūt piloša medus konsistencei.
- Ja espresso sāk tecēt agrāk nekā pēc 7 sekundēm, filtra grozā ir nepietiekama deva un/vai maluma lielums ir pārāk rupjš. Tā ir NEPIETIEKAMAS EKSTRAKCIJAS kafijas deva.
- Ja espresso sāk pilēt, taču netek pēc 12 sekundēm, filtra grozā ir pārmērīga deva un/vai maluma lielums ir pārāk smalks. Tā ir PĀRMĒRĪGAS EKSTRAKCIJAS kafijas deva.

Lielisks espresso ir ideāla salduma, skābuma un rūgtuma līdzsvara sasniegšana.

Jūsu kafijas garša ir atkarīga no daudziem faktoriem, piemēram, kafijas pupiņu šķirnes, grauzdēšanas pakāpes, svaiguma, maluma rupjuma vai smalkuma un maltās kafijas devas.

Eksperimentējiet, pielāgojot šos faktorus pa vienam, lai sasniegtu vēlamu garšu.

EKSTRAKCIJAS NORĀDĪJUMI

	MALUMS	MALUMA DAUDZUMS	DEVAS LAIKS
PĀRMĒRĪGA EKSTRAKCIJA RŪGTS • MĒLI SAVELKOŠS	PĀRĀK SMALKS	PĀRĀK DAUDZ	VAIRĀK PAR 35 SEK.
LĪDZSVAROTS	OPTIMĀLS	8-11 g (1 krūze) 16-19 g (2 krūze)	25-35 SEK.
NEPIETIEKAMA EKSTRAKCIJA VĀJŠ • SKĀBS	PĀRĀK RUPJŠ	PĀRĀK MAZ	ZEM 20 SEK.

MANUĀLĀ PRIEKŠINFŪZIJA

- Piespiediet un turiet piespiestu 1 CUP vai 2 CUP taustiņu vēlamojam priekšinfūzijas laikam.

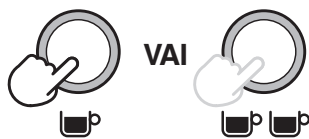

- Atlaidiet taustiņu, lai sāktu ekstrakciju.
- Piespiediet 1 CUP vai 2 CUP taustiņu vēlreiz, lai apturētu ekstrakciju.

PIEBILDE

Piespiežot jebkuru taustiņu ekstrakcijas laikā, ekstrakcija tiks pārtraukta un ierīce atgriezīsies gaidīšanas režīmā.

DEVAS TILPUMA PROGRAMMĒŠANA

- Piespiediet un turiet 3 sekundes piespiestus 1 CUP un 2 CUP taustiņus, tie izgaismosies un mirgos.

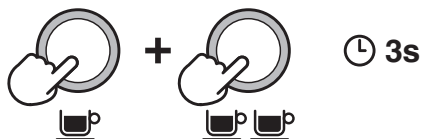

Lai iestatītu 1 CUP tilpumu:

- Piespiediet 1 CUP taustiņu, lai sāktu ekstrakciju.
- Piespiediet 1 CUP taustiņu vēlreiz, lai apturētu ekstrakciju. Jaunais tilpums tiks saglabāts.

Lai iestatītu 2 CUP tilpumu, sekojiet iepriekš norādītajiem soļiem, bet piespiediet 2 CUP taustiņu, lai sāktu un pārtrauktu ekstrakciju.

KARSTĀ ŪDENS FUNKCIJAS IZMANTOŠANA

Ierīce ir aprīkota ar speciālu karstās ūdens padeves krānu.

- Pagrieziet riteni labajā pusē no STANDBY uz  HOT WATER.

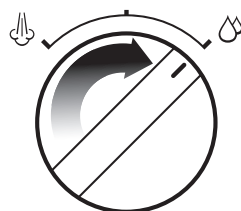

- Pagrieziet riteni atpakaļ uz STANDBY, lai pārtrauktu karstā ūdens padevi.

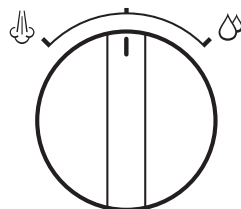

- Maksimālais karstā ūdens daudzums - 240 ml.

BRĪDINĀJUMS

Krūzes temperatūra ir aptuveni 90°C (194°F). Esiet piesardzīgi, rīkojoties ar karstiem dzērieniem.

PIENA TEKSTURĒŠANA

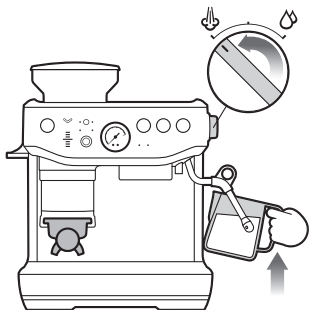

Piena teksturēšana sastāv no divām fāzēm – stiepšana un karsēšana. Šīm divām darbībām ir jāsaplūst vienā, un tās mērķis ir iegūt zīdaini gludu piena tekstūru pareizajā temperatūrā.

- Sagatavojiet svaigu, aukstu pienu pēc jūsu izvēles.
- Piepildiet piena krūzi ar pienu starp MIN un MAX atzīmēm.
- Novietojiet tvaika padeves caurulīti tā, lai tā būtu vērsta uz pilienu savākšanas paplāti un pagrieziet riteni no **STANDBY** uz **STEAM**, pagaidiet līdz tvaika plūsma kļūst stipra.
- Pagrieziet tvaika riteni atpakaļ uz **STANDBY**, lai apturētu tvaika padevi, tad 8 sekunžu laikā ielieciet tvaika padeves caurulītes galu piena krūzē un pagrieziet riteni **STEAM** pozīcijā.
- Ievietojiet caurulītes galu piena krūzē tā, lai tas būtu 1-2 cm zem piena virsmas, tuvu krūzes labajai pusei, uz plkst. trijiem.
- Turiet caurulītes galu nedaudz zem piena virsmas, kamēr piens griežas pulksteņa rādītāja virzienā, veidojot virpuļi.
- Kamēr piens griežas, lēnām nolaidiet krūzi. Tas atsegs tvaika caurulītes galu, ļaujot pienā iekļūt gaisam. Turiet tvaika padeves caurulīti tuvu piena virsmai, lai piens turpinātu ātri griezties.
- Turiet caurulītes galu nedaudz zem piena virsmas, saglabājot piena virpuļi. Turpiniet putot pienu, līdz iegūstat pietiekamu apjomu.
- Nolaidiet tvaika padeves caurulīti zem piena virsmas un turpiniet piena virpuļa griešanos. Piena temperatūra ir pareiza (60 – 65°C), kad krūze kļūvusi karsta.
- Pirms izņemt tvaika padeves caurulīti no piena, pagrieziet tvaika riteni pozīcijā **STANDBY**.

- Nolieciet krūzi malā, pagrieziet riteni uz **STEAM**, lai izskalotu atlikušo pienu no tvaika padeves caurulītes un noīriiet caurulīti ar mikstu mitru drānu.
- Viegli pasitiet krūzi pret galda virsmu, lai atbrīvotos no burbuļiem.
- Ātri pagrieziet krūzi, lai nopulētu un atjaunotu tekstūru.
- Ielejiet pienu espresso.
- Galvenais ir strādāt ātri, pirms piens sāk sadalīties.



BRĪDINĀJUMS: APDEGUMA RISKS

No caurulītes var turpināt izplūst zem spiediena esošais tvaiks, pat tad, ja ierīce ir izslēgta. Vienmēr nodrošiniet bērnu uzraudzību.

Ūdens temperatūras pielāgošana

Lai iegūtu optimālu garšu, dažādām pupiņām var būt nepieciešama atšķirīga ūdens temperatūra. Temperatūru var noregulēt par +/- 2°C ar soli 1°C no noklusējuma iestatījuma:

1. Izslēdziet ierīci.
 2. Piespiediet un turiet piespiestus **FILTER**, **1 CUP** un **2 CUP** taustiņus, tad piespiediet un turiet piespiestu taustiņu **POWER**.
 3. Ierīce atskaņos vienu skaņas signālu un displejā tiks attēlota iestatītā temperatūra.
 4. 5 sekunžu laikā piespiediet vienu no šiem taustiņiem:
 - Palielināt pa 1°C – **2 CUP**
 - Palielināt 2°C – **POWER**
 - Samazināt pa 1°C – 'Manual Dose'
 - Samazināt pa 2°C – 'Dose'
- Ierīce atskaņos divus skaņas signālus, apstiprinot izmaiņas un tad atgriezīsies gaidīšanas režīmā.
5. Lai atgrieztos pie noklusējuma temperatūras - piespiediet **1 CUP** taustiņu.

KAFIJAS DZIRNAVIŅU PIELĀGOŠANA

Lai panāktu ideālu ekstrakciju vai pagatavošanu, dažiem kafijas veidiem var būt nepieciešams plašāks maļšanas diapazons. Ar Barista Express Impress™ regulējamām augšējām dzirnaviņām var paplašināt šo diapazonu. Mēs iesakām veikt tikai vienu pielāgošanas soli vienā dzirnaviņu pielāgošanas piegāienā.

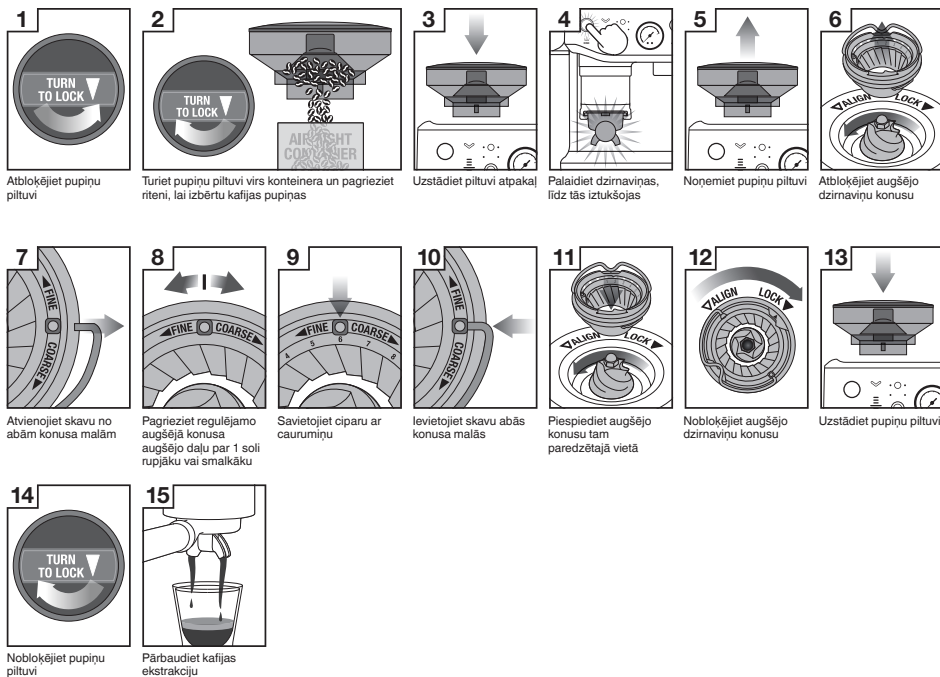

NOKLUSĒJUMA IESTATĪJUMI

Automātiskās dozēšanas laika noklusējuma iestatījumi

Automātiskās devas laika atiestatīšana ir ieteicama, ja ir veiktas būtiskas izmaiņas maluma lielumā vai nejauši portafiltra tika ievadīta dubulta deva.

Ierīce ir jāatrodas GAIDĪŠANAS režīmā.

- Piespiediet un turiet 3 sekundes piespiestus 'Manual Dose' un 'Filter' taustiņus, lai atiestatītu maļšanas laiku uz rūpnīcas iestatījumiem.
- Ierīce apstiprinās atiestatīšanu, kad filtra groza, maļšanas režīma un riteņa gaismas indikatori nomirgos 3 reizes ar skaņas signāliem.
- Ierīce atgriezīsies GAIDĪŠANAS režīmā.

Ekstrakcijas laika noklusējuma iestatījumi

Ierīcei ir jāatrodas GAIDĪŠANAS režīmā.

- Piespiediet un turiet 3 sekundes piespiestus 'Filter', '1 CUP' un '2 CUP' taustiņus.
- Ierīce atskaņos 3 skaņas signālus.
- Ierīce atgriezīsies gatavības režīmā.

BRĪDINĀJUMI

Brīdinājums par kafijas pupiņu piltuvi

Filtera groza gaismas indikatori mirgo starp parasto un dubulto filtra groza izmēru, kas nozīmē, ka piltuve nav pareizi novietota.

Pārbaudiet piltuvi un pārliecinieties, ka tā ir pareizi novietota un nokļūst vietā.

Brīdinājums par zemu kafijas pupiņu atlikumu

'Dose' taustiņš un 'Dose Level' gaismas indikators mirgos ar diviem sarkanām krāsas brīdinājumiem un 3 skaņas signāliem. Ieberiet kafijas pupiņas piltuvē.

Presēšanas rokturis neatrodas standarta pozīcijā

Ierīce atskaņos 3 skaņas signālus un apturēs dozēšanas ciklu. Paceliet rokturi uz augšu vai novietojiet to noklusējuma pozīcijā un piespiediet 'Dose' taustiņu, lai turpinātu.



Apkope un tīrīšana

ŪDENS FILTRA NOMAĪŅA

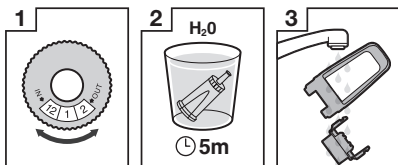

1 Uzstādiat datumu 3 mēnešus uz priekšu

2 Iemērciet ūdens filtru uz 5 minūtēm ūdenī

3 Noskalojiet ūdens filtru

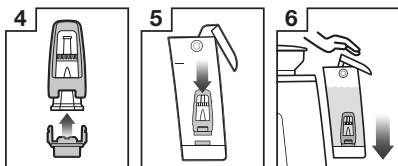

4 Ievietojiet filtru filtra turētājā

5 Uzstādiat filtru ūdens tvertnē

6 Ievietojiet un nospiežiet ūdens tvertni

Komplektā iekļautais ūdens filtrs palīdz samazināt kaļķakmens uzkrāšanās risku daudzās iekšējās funkcionējošās daļās un uz tām. Mainot ūdens filtru ik pēc trim mēnešiem, tiks samazināta nepieciešamība pēc ierīces atkalķošanas. Ja dzīvojat vietā ar cietu ūdens līmeni, ūdens filtru ieteicams mainīt biežāk.



BRĪDINĀJUMS

Pēc regulāras ierīces lietošanas, cietais ūdens var izraisīt minerālvielu uzkrāšanos daudzās iekšējās funkcionējošās daļās, samazinot ekstrakcijas plūsmu, kafijas temperatūru, ierīces darbību un espresso garšu.

- Izņemiet ūdens filtru no iepakojuma un iemērciet krūzē ar pievienotu ūdeni uz 5 minūtēm.
- 5 sekundes skalojiet filtru zem tekoša auksta ūdens.
- Ievietojiet filtru filtra turētājā.
- Uzstādiat datumu 3 mēnešus uz priekšu.
- Lai uzstādītu, piespiediet uz leju līdz tas nofiksējas vietā.



PIEBILDE

Ja nepieciešami ūdens filtri, apmeklējiet Sage tīmekļa vietni vai sazinieties ar Sage klientu apkalpošanas centru.

TĪRĪŠANAS CIKLUS



PIEBILDE

Tīrīšanas cikls nav tas pats kas atkalķošana. CLEAN / DESCALE indikators  mirgos, ja ir nepieciešams veikt tīrīšanas ciklu.

1. Ievietojiet 1 CUP filtra grozu portafiltrā, ievietojiet tīrīšanas disku un uzlieciet virsū tīrīšanas tableti.
2. Ievietojiet portafiltru pagatavošanas blokā un novietojiet lielu trauku zem portafiltra.
3. Pārlicinieties, ka ūdens tvertne ir piepildīta ar aukstu ūdeni un pilieni savākšanas paplātē ir iztukšota.
4. Piespiediet POWER taustiņu, lai izslēgtu ierīci.
5. **Piespiediet un turiet 3 sekundes piespiestus 1 CUP, 2 CUP un POWER taustiņus.**

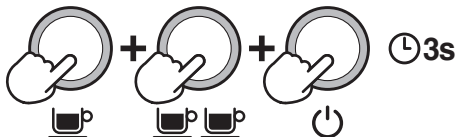

6. Tiks uzsākts tīrīšanas cikls, kurš ilgs aptuveni 5 minūtes. Šajā laikā ūdens periodiski ieplūdis portafiltrā, lai izšķīdinātu tīrīšanas tableti un ieskalotu saturu atpakaļ pagatavošanas blokā.



PIEBILDE

Ūdenim nav jātek caur portafiltru.

7. Izņemiet portafiltru un pārlicinieties, ka tīrīšanas tablete ir pilnībā izšķīdusi. Ja tablete nav izšķīdusi, atkārtojiet 4. soli vēlreiz, līdz tablete pilnībā izšķīst.
8. Tiklīdz tablete ir pilnībā izšķīdusi, izņemiet tīrīšanas disku, ievietojiet portafiltru pagatavošanas blokā un piespiediet 2 CUP taustiņu, lai izskalotu pagatavošanas bloku. Ir ieteicams novietot trauku zem portafiltra, lai novērstu ūdens šļakstīšanos uz ierīces. Pēc skalošanas notīriet ūdens šļakatas ar sausu mīkstu drānu.

ATKAĻĶOŠANA



PIEBILDE

- Pirms pievienojat atkaļķošanas pulveri, pārliecinieties, ka ūdens filtrs ir izņemts no ūdens tvertnes.
- Tīršanas cikls ir nepieciešams, lai saglabātu pagatavošanas bloku un dzērienu tīru no kafijas eļļām. Atkaļķošanas cikls ir nepieciešams, lai saglabātu ierīci tīru iekšpusē un atbrīvotos no uzkrātajām nogulsnēm.
- Atkaļķošanai neizmantojiet ūdeni no pudelēm. Lielākajā daļā ūdens pudeļu var būt izšķīdinātas cietas vielas, kas var atstāt nogulsnes ierīces iekšpusē.

CLEAN / DESCALE indikators pastāvīgi degs, kad ir nepieciešams veikt ierīces atkaļķošanu.

1. Pilnībā izšķīdiniet vienu Sage atkaļķošanas pulvera paciņu 1 litrā ūdens, pēc tam piepildiet ūdens tvertni (sāciet procesu pēc pilnīgas pulvera izšķīdināšanas).
2. Pārliecinieties, ka ierīce ir izslēgta; tad piespiediet un turiet 5 sekundes piespiestus 2 CUP un POWER taustiņus, lai ieiētu atkaļķošanas režīmā.

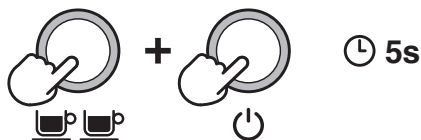



Uzsākot atkaļķošanas procesu, ierīce vispirms uzsildīsies, sildīšanas laikā POWER un 2 CUP taustiņi nepārtraukti mirgos. Ierīce norādīs, ka tā ir gatava atkaļķošanai, kad nepārtraukti izgaismosies POWER, 2 CUP, CLEAN / DESCALE indikatori un HOT WATER / STEAM indikators.

Kafijas pagatavošanas elementu atkaļķošana

3. Piespiediet 2 CUP taustiņu, lai sāktu atkaļķošanas procesu kafijas pagatavošanas elementiem. Tas aizņems aptuveni 25 sekundes. Atkaļķošanas laikā 2 CUP taustiņš mirgos un iedegsies, kad atkaļķošana tiks pabeigta. Lai pārtrauktu atkaļķošanu, 25 sekunžu laikā piespiediet 2 CUP taustiņu vēlreiz.
Tiks palaista ekstrakcija 25 sekundes vai līdz tiek piespiests 2 CUP taustiņš. Ierīce apstiprinās kafijas pagatavošanas elementu atkaļķošanas ciklu ar skaņas signālu un 2 CUP indikatora nepārtrauktu izgaismošanos.

Tvaika un karstā ūdens elementu atkaļķošana

Tvaika un karstā ūdens elementu atkaļķošana aizņem aptuveni 13 sekundes un 8 sekundes. Atkaļķošanu var priekšlaicīgi pārtraukt, pagriežot tvaika riteni pozīcijā STANDBY.

4. Veiciet tvaika elementu atkaļķošanu, pagriežot riteni pa labi līdz  STEAM apzīmējumam.
5. Veiciet karstā ūdens elementu atkaļķošanu, pagriežot riteni pa kreisi līdz  HOT WATER apzīmējumam.

Atkārtojiet procesu, lai pabeigtu atkaļķošanu

Pēc iepriekšminētajiem procesiem apmēram puse (0,5 litri) atkaļķošanas šķidrums jāpaliek ūdens tvertnē.

6. Atkārtojiet darbības no 3. līdz 5. solim, lai pabeigtu atkaļķošanas procesu un iztukšotu tvertnē esošo šķidrumu.

Ierīces izskalošana pēc atkaļķošanas

7. Pēc atkaļķošanas izņemiet ūdens tvertni un rūpīgi izskalojiet to, pēc tam piepildiet ar svaigu aukstu ūdeni līdz maksimālajai atzīmei (2 litri) un atkārtojiet darbības no 4. līdz 6., lai turpinātu rūpīgi izskalojiet ierīci no tīršanas šķidrums paliekām.
8. Piespiediet POWER taustiņu, lai izietu no atkaļķošanas režīma. LED indikatoriem ir jāizslēdzas.



PIEBILDE

Ierīce automātiski izslēgsies, kad netiks veiktas nekādas darbības 5 minūšu laikā atkaļķošanas režīmā. Lai turpinātu atkaļķošanu, sāciet ar otro soli.

DZIRNAVIŅU KONUSU TĪRĪŠANA

Regulāra tīrīšana palīdz dzirnaviņām sasniegt vienmērīgus malšanas rezultātus.

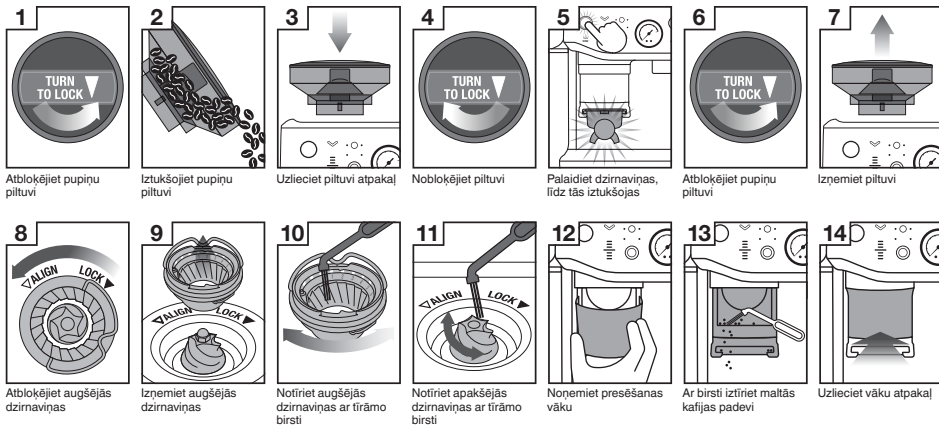

PADZIĻINĀTA DZIRNAVIŅU KONUSU TĪRĪŠANA

Šis solis ir nepieciešams tikai tad, ja starp malšanas dzirnaviņu konusiem un dzirnaviņu pavedi ir aizsprostojums.

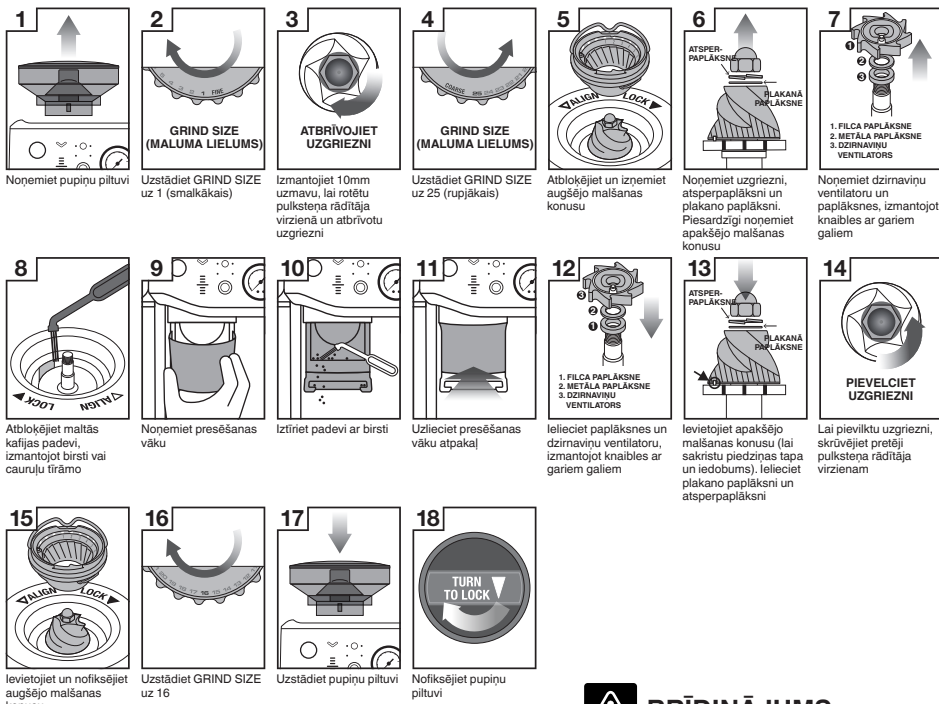

BRĪDINĀJUMS

Esiet piesardzīgi, jo dzirnaviņu malšanas konusi ir ārkārtīgi asi.

PRESĒŠANAS SISTĒMAS TĪRĪŠANA

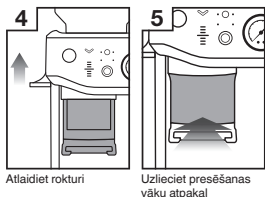

- Noņemiet presēšanas vāku.
- Notīriet presi un maļšanas bloku no putekļiem un maltās kafijas pārpalikumiem.
- Nospiediet un turiet rokturi piespiestu uz leju, izmantojot presēšanas tīrīšanas birsti, notīriet maltās kafijas atlikumus apkārt presi.
- Paceliet rokturi uz augšu, pārliecinoties, ka tīrīšanas birste ir izņemta no presēšanas mehānisma.

TVAIKA PADEVES CAURULĪTES TĪRĪŠANA

- Tvaika padeves caurulīti vienmēr jātīra pēc piena teksturēšanas. Noslaukiet to ar mitru drānu. Pavērsiet tvaika caurulītes galu virs savākšanas paplātes, īsi pagrieziet STEAM / HOT WATER riteni pozīcijā STEAM. Tas izskalos atlikušo pienu no tvaika padeves caurulītes iekšpusēs.
- Gadījumā, ja nosprostojas kāda no tvaika padeves caurulītes uzgaļa atverēm, pārliecinieties, ka STEAM / HOT WATER ritenis ir STANDBY pozīcijā. Izslēdziet ierīci, piespiežot POWER taustiņu, un ļaujiet tai pilnībā atdzist. Lai atbrīvotu atveres, izmantojiet komplektācijā iekļauto tvaika padeves caurulītes tīrīšanas rīku.
- Ja tvaika uzgali tomēr neizdodas atbloķēt, izmantojiet tīrīšanas rīku, lai noņemtu galu un iemērciet to karstā ūdenī. Lai atbrīvotu atveres, izmantojiet komplektācijā iekļauto tvaika padeves caurulītes tīrīšanas rīku un tad uzlieciet to atpakaļ.

FILTRA GROZU UN PORTAFILTRA TĪRĪŠANA

- Filtra grozus un portafiltru skalojiet zem karsta ūdens uzreiz pēc lietošanas, lai atbrīvotu tos no kafijas eļļainajām atliekām.
- Ja kāda filtra groza atvere ir nobloķējusies, izmantojiet tapu, kas atrodas tīrīšanas rīka galā, lai atbloķētu nosprostojumus.
- Ja atveres paliek bloķētas, izšķīdiniet tīrīšanas tableti karstā ūdenī un mērcējiet filtra grozu un portafiltru šķīdumā apmēram 20 minūtes.
- Rūpīgi noskalojiet.

PAGATAVOŠANAS BLOKA TĪRĪŠANA

- Noslaukiet pagatavošanas bloka iekšpusi un sietu ar slapju drānu, lai atbrīvotos no maltās kafijas daļiņām.
- Laiku pa laikam izskalojiet ierīci. Pagatavošanas blokā ievietojiet tukšu filtra grozu un portafiltru.
- Piespiediet un turiet piespiestu 1 CUP taustiņu un palaidiet nelielu ūdens plūsmu, lai izskalotu kafijas paliekas.

SAVĀKŠANAS PAPLĀTES UN GLABĀŠANAS NODALĪJUMA TĪRĪŠANA

- Regulāri izņemiet savākšanas paplāti, iztukšojiet un notīriet to, jo īpaši, kad savākšanas paplātes indikators rāda EMPTY ME! (IZTUKŠO MANI!).
- Noņemiet resti no savākšanas paplātes. Paceliet maltās kafijas atdalītāju un izmetiet kafijas atliekas. Arī EMPTY ME! indikatoru var izņemt no savākšanas paplātes, velciet to uz augšu, lai atbrīvotu sānu slēgus. Visas daļas nomazgājiet siltā ziepjūdenī, izmantojot mikstu drānu. Pirms salikt visu kopā un ievietot atpakaļ ierīcē, rūpīgi noskalojiet un nosusiniet.
- Uzglabāšanas nodalījumu (atrodas aiz savākšanas paplātes) var izņemt un notīrīt ar mikstu, slapju lupatiņu. Neizmantojiet abrazīvus tīrīšanas līdzekļus, švammes vai lupatiņas, kas var saskrāpēt virsmu.



PIEBILDE

Visas daļas tīriet ar rokām, izmantojot siltu ūdeni un maigu trauku mazgājamo šķidrumu. Neizmantojiet abrazīvus tīrīšanas līdzekļus, švammes vai lupatiņas, kas var saskrāpēt virsmu. Nevienu no detaļām vai piederumiem nemazgājiet trauku mazgājamajā mašīnā.

ĀRĒJĀ KORPUSA UN KRŪZĪŠU SILDĪŠANAS VIETAS TĪRĪŠANA

- Tīriet ārējo korpusu un krūzīšu sildīšanas vietu ar mīkstu, slapju lupatiņu un tad nopulējiet ar mīkstu, sausu lupatiņu. Neizmantojiet abrazīvus tīrīšanas līdzekļus, švammes vai lupatiņas, kas var saskrāpēt virsmu.

IERĪCES UZGLABĀŠANA

- Pirms uzglabāšanas piespiediet POWER taustiņu, lai izslēgtu ierīci, pagrieziet tvaika riteni pozīcijā STANDBY un atvienojiet kontaktdakšu no maiņstrāvas rozetes. Izņemiet kafijas pupiņas, iztīriet dzirnaviņas, iztukšojiet ūdens tvertni un savākšanas paplāti.
- Pārlicinieties, ka ierīce ir pilnībā atdzisusi, tīra un sausa. Novietojiet aksesuārus uzglabāšanas nodalījumā. Uzglabājiet ierīci vertikālā stāvoklī un neko nelieciet uz tās.



BRĪDINĀJUMS

Lai novērstu bojājumus, tīrīšanas laikā neizmantojiet sārmainus tīrīšanas līdzekļus. Izmantojiet mīkstu drānu un maigu mazgāšanas līdzekli.



BRĪDINĀJUMS

Neiegremdējiet strāvas vadu, kontaktdakšu vai ierīci ūdenī vai citā šķidrumā. Atkaļķošanas laikā ūdens tvertni nekad nedrīkst izņemt vai pilnībā iztukšot.

SEŠKANTU ATSLĒGAS IZMANTOŠANA

Laika gaitā silikona blīvi, kas atrodas pagatavošanas blokā, būs nepieciešams nomainīt, lai nodrošinātu optimālu pagatavošanas veiktspēju.

1. Piespiediet POWER taustiņu, lai izslēgtu ierīci un atvienojiet kontaktdakšu no strāvas avota.
2. Uzmanīgi izņemiet ūdens tvertni un savākšanas paplāti, īpaši uzmanīgi, ja tās ir pilnas.
3. Izmantojot iesmu vai kaut ko līdzīgu, notīriet skrūves centru no kafijas atlikumiem.

4. Ievietojiet īsāko seškantu atslēgas galu skrūvē. Pagrieziet pretēji pulkstenrādītāja virzienam, lai atbrīvotu skrūvi.

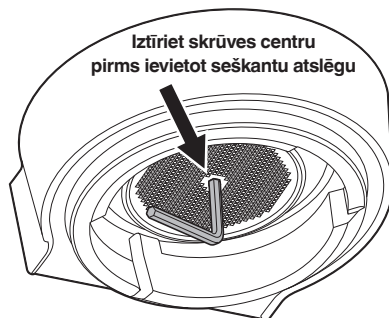

5. Kad skrūve atbrīvota, uzmanīgi to izņemiet un nolieciet malā skrūvi un nerūsējošā tērauda sietu. Iegaumējiet sieta pusi, kas ir virzīta uz leju. Tas jums palīdzēs ātrāk salikt visu atpakaļ. Nomazgājiet sieta siltā ziepjūdenī un rūpīgi nosusiniet.
6. Izņemiet silikona blīvi ar pirkstiem vai izmantojot kņabiles ar gariem galiem. Ievietojiet jaunu blīvi ar plakano pusi uz iekšu tā, lai rievotā daļa ir virzīta uz jūsu pusi.

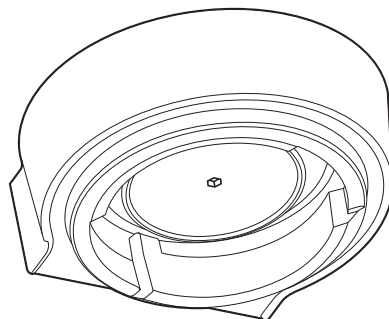

7. Uzlieciet sieta atpakaļ, tad ievietojiet skrūvi. Ar pirkstiem veiciet 2-3 apgriezumus un tad, izmantojot seškantu atslēgu, pievelciet skrūvi tā, lai tā ir vienā līmenī ar sietu.
8. Ievietojiet savākšanas paplāti un ūdens tvertni.













PIEBILDE





Lai iegādātos jaunu blīvi vai saņemtu padomu, sazinieties ar Sage servisa centru vai apmeklējiet vietni sageappliances.com.



Problēmu novēršana

PROBLĒMA	IESPĒJAMIE CĒLOŅI	RISINĀJUMI
Ierīce ieslēgta, bet nestrādā	<ul style="list-style-type: none">Ierīce ir pārkarusi.	Izslēdziet ierīci. Pagaidiet 30-60 minūtes un ieslēdziet to. Ja problēma saglabājas, sazinies ar Sage klientu apkalpošanas centru.
Netek ūdens caur pagatavošanas bloku	<ul style="list-style-type: none">Ierīce nav sasniegusi nepieciešamo temperatūru.	Ļaujiet ierīcei sasniegt darbības temperatūru.
	<ul style="list-style-type: none">Ūdens tvertne ir tukša.	Piepildiet ūdens tvertni.
	<ul style="list-style-type: none">Ūdens tvertne nav pareizi ievietota un nofiksēta.	Piespiediet ūdens tvertni un nofiksējiet to.
Nav karstā ūdens	<ul style="list-style-type: none">Ūdens tvertne ir tukša.	Piepildiet ūdens tvertni.
Dzirnaviņas apstājās	<ul style="list-style-type: none">Kafijas malums ir pārāk smalks.	Iztīriet dzirnaviņas ar komplektācijā iekļauto tīrīšanas rīku. Skatiet 'Dzirnaviņu konusu tīrīšana' sadaļā  Apkope un tīrīšana .
Kafijas malšana aizņem ļoti ilgu laiku	<ul style="list-style-type: none">Padeve ir nobloķējusies.	Iztīriet maltās kafijas padevi ar komplektācijā iekļauto tīrīšanas birstīti. Skatiet 'Dzirnaviņu konusu tīrīšana' sadaļā  Apkope un tīrīšana .
Dzirnaviņas nemaļ / apstājās	<ul style="list-style-type: none">Beidzās pupiņas.	Pievienojiet kafijas pupiņas.
	<ul style="list-style-type: none">Pupiņu piltuve nav nofiksēta (devas indikators mirgo).	Nofiksējiet piltuvi.
	<ul style="list-style-type: none">Portafiltrs nav līdz galam ievietots malšanas blokā.	Pilnībā ievietojiet portafiltru, DOSE indikatoram jāizgaismojas.
	<ul style="list-style-type: none">Presēšanas rokturis ir pārāk zemu un tas bloķē maltās kafijas padevi.	Pilnībā paceliet rokturi noklusējuma pozīcijā.
	<ul style="list-style-type: none">Kafijas uzkrātie pārpalikumi bloķē portafiltra ievietošanu.	Iztīriet maltās kafijas padevi ar tīrīšanas birsti.
Manometrs nestrādā	<ul style="list-style-type: none">Palīeliniet devu vai filtra grozā ir pārāk maz kafijas.	Izmantojiet divu slāņu filtra grozus vai smalkāku malšanas lielumu. Ja problēma saglabājas, sazinies ar Sage klientu apkalpošanas centru.
	<ul style="list-style-type: none">Tiek izmantotas novecojušas kafijas pupiņas ar beigušos derīguma termiņu.	Izmantojiet svaigi grauzdētas kafijas pupiņas ar norādīto grauzdēšanas datumu un izlietojiet 5–20 dienas pēc šī datuma.
Automātisko laiku nav iespējams pielāgot	<ul style="list-style-type: none">Ierīce atrodas manuālā režīmā.	Piespiediet 'MANUAL DOSE' rīteni, lai atgrieztos pie automātiskā režīma.
	<ul style="list-style-type: none">Ierīce atrodas piepildīšanas režīmā.	Neizņemiet portafiltru līdz malšana nav pabeigta un ideālā deva nav sasniegta.

PROBLĒMA	IESPĒJAMIE CĒLOŅI	RISINĀJUMI
Devas līmenis nenomaiņās	<ul style="list-style-type: none"> Ierīce atrodas manuālā režīmā. 	Piespiediet 'MANUAL DOSE' rīteni, lai atgrieztos pie automātiskā režīma. Skatiet 'Dozēšanas režīmi' sadaļā  Funkcijas .
Dzirnaviņas nemaal visas kafijas pupiņas	<ul style="list-style-type: none"> Nepietiek kafijas pupiņu. 	Uzpildiet pupiņu piltuvi vai izmantojiet manuālo režīmu.
Stipri pārmērīgs maltās kafijas daudzums	<ul style="list-style-type: none"> Izmantots parastais filtra grozs dubultā groza vietā. 	Izmantojiet korektu filtra grozu.
Stipri nepietiekams maltās kafijas daudzums	<ul style="list-style-type: none"> Izmantots dubultais filtra grozs parastā groza vietā. 	Izmantojiet korektu filtra grozu pagatavojot nākamā devu, tad atiestatiet automātisko dozēšanas laiku sadaļā  Funkcijas .
Nepietiekama deva	<ul style="list-style-type: none"> Malums iestatīts uz smalkāku. 	Izmantojiet funkciju 'A Bit More', lai sasniegtu ideālu devu.
Kafija netek no portafiltra	<ul style="list-style-type: none"> Kafijas malums ir pārāk smalks. 	Skatiet 'Maluma lieluma iestatīšana' un 'Ekstrakcijas norādījumi' sadaļā  Funkcijas .
	<ul style="list-style-type: none"> Ūdens tvertne ir tukša. 	Piepildiet ūdens tvertni.
Kafija tek pārāk ātri	<ul style="list-style-type: none"> Kafijas malums ir pārāk rupjš. 	Skatiet sadaļu 'Maluma lieluma iestatīšana' un 'Ekstrakcijas norādījumi' sadaļā  Funkcijas .
Kafija tek pārāk lēni	<ul style="list-style-type: none"> Kafijas malums ir pārāk smalks. 	Skatiet sadaļu 'Maluma lieluma iestatīšana' un 'Ekstrakcijas norādījumi' sadaļā  Funkcijas .
Kafija nav krēmīga	<ul style="list-style-type: none"> Kafijas pupiņas ir novecojušas. 	Izmantojiet svaigi grauzdētas kafijas pupiņas ar norādīto grauzdēšanas datumu un izlietojiet 5–20 dienas pēc šī datuma.
Kafija ir pārāk auksta	<ul style="list-style-type: none"> Krūzes ir aukstas un tas izraisa ekstrakcijas temperatūras pazemināšanos. 	Uzsildiet krūzes.
	<ul style="list-style-type: none"> Piens nav pietiekami uzkaršēts (ja gatavojat dzērienus ar pienu). 	Kad pieskaroties klāt piena krūzes pamatnei, tā kļūst karsta, piens tiek uzkaršēts līdz pareizai temperatūrai. Skatiet 'Piena teksturēšana' sadaļā  Funkcijas .
Nav tvaiks	<ul style="list-style-type: none"> Tvaika padeves caurulīte ir nosprostojusies. 	Izmantojiet tīrīšanas instrumenta galā esošo tapu. Ja tvaika padeves caurulīte joprojām ir nosprostota, skatiet 'Tvaika padeves caurulītes tīrīšana' sadaļā  Apkope un tīrīšana .
	<ul style="list-style-type: none"> Ūdens tvertne ir tukša. 	Piepildiet ūdens tvertni.
Ūdens tek no tvaika padeves caurulītes	<ul style="list-style-type: none"> Ierīce uzsilst. 	Pirms teksturēt pienu, izskalojiet tvaika padeves caurulīti. Skatiet 'Piena teksturēšana' sadaļā  Funkcijas .

PROBLĒMA	IESPĒJAMIE CĒĻŅI	RISINĀJUMI
Karstais ūdens tek nevienmērīgi	<ul style="list-style-type: none"> Ierīce ir pārāk uzkarusī pēc piena teksturēšanas. 	Ļaujiet ierīcei pilnībā atdzist.
Ar presēšanas rokturi pārāk grūti presēt kafiju	<ul style="list-style-type: none"> Pārmērīga maltās kafijas deva. Sakrājās liekā kafija presēšanas mehānismā. 	<p>Izmantojiet Razor rīku*, lai izveidotu korektu devu. Izvēlieties pareizu filtra groza izmēru.</p> <p>Noņemiet mašīnas bloka vāku un ar komplektācijā iekļauto birsti iztīriet bloku.</p>
Kafijas ripas virsma nav līdzena un gluda	<ul style="list-style-type: none"> Maltā kafija ir iesprostojusies presēšanas mehānismā. 	Noņemiet mašīnas bloka vāku un ar komplektācijā iekļauto birsti iztīriet bloku.
Uz kafijas ripas virsmas ir nesapresētas maltās kafijas daļiņas	<ul style="list-style-type: none"> Maltā kafija tāpījusi uz presētāja. Maltā kafija tāpījusi uz presētāja, pārāk ātras presēšanas dēļ. 	<p>Piespiediet presēšanas rokturi vēlreiz, lai iegūtu nopulētu kafijas ripu.</p> <p>Spiediet presēšanas rokturi lēnāk.</p>
Presēšanas augstums nav vēlamajā līmenī	<ul style="list-style-type: none"> Ierīce ir automātiskajā režīmā, kas ir piemērots ideālam augstumam. 	Izmantojiet manuālo režīmu plašākai kontrolei.
Presēšanas indikators turpina mirgot un netiek attēlots presēšanas līmenis	<ul style="list-style-type: none"> Presēšana nav pabeigta. 	Piespiediet presēšanas rokturi uz leju līdz sadzirdat skaņas signālu.
Mirgo apkopes gaismas indikators	<ul style="list-style-type: none"> Nepieciešams veikt tīrīšanas ciklu. 	<p>Apkopes gaismas indikators  mirgos, kad nepieciešams veikt tīrīšanas ciklu. Skatiet sadaļu  Apkope un tīrīšana, lai apskatītu pamācību par tīrīšanu un atkaļķošanu.</p>
Pastāvīgi deg apkopes gaismas indikators	<ul style="list-style-type: none"> Nepieciešams veikt atkaļķošanas ciklu. 	<p>Apkopes gaismas indikators  pastāvīgi deg, kad nepieciešams veikt atkaļķošanas ciklu. Skatiet sadaļu  Apkope un tīrīšana, lai apskatītu pamācību par tīrīšanu un atkaļķošanu.</p>

* Razor – Skatiet aksesuāru sarakstu sadaļā  **Sastāvdaļas**.



Turinys

- 27 „Sage®“ nuomone, svarbiausia yra sauga
- 30 Savybės
- 31 Komponentai
- 33 Surinkimas
- 34 Veikimas
- 44 Priežiūra ir valymas
- 49 Sutrikimų šalinimas
- 103 Garantija

„SAGE®“ NUOMONE, SVARBIAUSIA YRA SAUGA

„Sage®“ labai rūpinasi sauga. Vartotojams skirtus produktus mes kuriame ir gaminame, visų pirma galvodami apie jūsų, mūsų brangių klientų, saugą. Mes taip pat prašome, naudojantis elektros prietaisais, būti atidiems bei imtis toliau nurodytų atsargumo priemonių.

SVARBI SAUGOS INFORMACIJA

PRIEŠ NAUDODAMI PRIETAISĄ, PERSKAITYKITE VISĄ INSTRUKCIJĄ IR IŠSAUGOKITE JĄ ATEIČIAI.

- Prieš prietaiso naudojimą nuimkite ir pašalinkite visas pakuotės medžiagas.
- Prieš pirmąjį gaminio naudojimą įsitikinkite, kad gaminys teisingai surinktas, ir prieš jį įjungdami visiškai išvyniokite maitinimo laidą.
- Prieš prietaisą naudodami pirmą kartą, įsitikinkite, kad elektros tinklo parametrai tokie patys, kokie nurodyta prietaiso apačioje esančioje techninių duomenų plokštelėje (220-240 V, ~ 50-60 Hz, 1560-1850 W). Jeigu kuo nors abejojate, kreipkitės į vietinę elektros tiekimo kompaniją.
- Siekiant užtikrinti papildomą naudojimosi elektros prietaisais saugą, rekomenduojama papildomai sumontuoti likutinės srovės apsauginį išjungiklį. Patartina, kad apsauginių išjungiklių nominali darbinė srovė neviršytų 30 mA. Profesionalaus patarimo kreipkitės į elektriką.

- Reguliariai patikrinkite, ar nepažeistas maitinimo laidas, kištukas ir pats prietaisas. Pastebėję bet kokį pažeidimą, prietaiso nebenaudokite, ir jį visą grąžinkite į artimiausią įgaliojantį „Sage“ techninės priežiūros centrą, kad patikrintų, pakeistų arba sutaisytų.
- Žiūrėkite, kad maitinimo laidas nebūtų nukaręs per stalviršio ar stalo kraštą. Maitinimo laidui neleiskite paliesti karštų paviršių ar susimazgyti.
- Nelieskite karštų paviršių. Prieš atlikdami toliau išvardintas operacijas, palaukite, kol prietaisas atvės: paliekate be priežiūros, valote, perkeliate į kitą vietą ar padedate į saugoti skirtą vietą. Be to, espreso aparatą visuomet išjunkite, maitinimo mygtuką POWER paspausdami į išjungimo padėtį. Išjunkite aparatą ir iš elektros tinklo lizdo ištraukite kištuką.
- Neleiskite vaikams žaisti su prietaisu. Įjungto prietaiso nepalikite be priežiūros. Nejudinkite veikiančio prietaiso.
- Asmenys su nepakankamais fiziniais, jutimais ar psichiniais gebėjimais ar pakankamai patirties ir žinių neturintys asmenys šiuo prietaisu gali naudotis tik tuo atveju, jeigu juos prižiūri ar reikiamų žinių apie saugų prietaiso naudojimą suteikia už jų saugą atsakingas asmuo, ir jeigu jie supranta galimus pavojus. Vaikai neturėtų atlikti valymo ir priežiūros darbų, nebent jie yra vyresni kaip 8 metų ir juos kas nors prižiūri. Prietaisą ir jo laidą saugokite nuo jaunesnių kaip 8 metų vaikų. Kad išvengtumėte mažų vaikų užspringimo pavojaus, saugiai pašalinkite ant maitinimo laido kištuko uždėtą apsauginį uždangalą.
- Prietaisą pastatykite ant stabilaus karščiui atsparaus lygaus sauso paviršiaus toliau nuo stalo krašto ir nenaudokite ant tokių karščio šaltinių kaip kaitvietė, orkaitė ar dujinė viryklė bei šalia jų.
- Prietaiso nenaudokite uždaroje erdvėje ar spintelėje.
- Naudokite tik su prietaisais pateiktus priedus. Naudojant ne „Sage®“ parduotus ar rekomenduotus priedus, gali kilti gaisras, nutrenkti elektra arba galima susižeisti.
- Šis prietaisas skirtas naudoti tik buityje. Prietaisą naudokite tik pagal paskirtį. Nenaudokite judančiose transporto priemonėse ar laivuose. Nenaudokite lauke. **Prietaisu naudojantis netinkamai, galima susižeisti.**

- Techninės priežiūros darbus turi atlikti įgaliotųjų priežiūros dirbtuvių atstovas.
- Jeigu naudojamas blogai veikiantis ar neprofesionaliai sutaisytas prietaisas, nustoja galioti garantija. Negalioja su jokiais gedimais susijusi garantija.
- Prietaiso negalima jungti per išorinį laikmatį ar atskirą nuotolinio valdymo sistemą.
- Naudodamiesi aparatu, būkite atsargūs, nes jam veikiant metaliniai paviršiai gali tapti karšti. Po naudojimo kaitinimo elemento lieka įkaitęs.
- Prieš garų rankenėlės pasukimą į padėtį ĮJUNGTA, garų vamzdelį pasukite virš lašų padėkliuko.
- Spausdami suplūkimo svirtelę, nekiškite pirštų į suplūkimo kanalą.
- Neatidenginėkite programavimo lizdo, nes jis yra skirtas tik įgaliotajam personalui.
- Malūnėlį naudokite tik su uždėtu piltuvo dangteliu. Pirštus, plaštakas, plaukus, drabužius ir virtuvės reikmenis darbo metu laikykite atokiau nuo piltuvo.
- Į vandens rezervuarą nepilkite karšto vandens.
- Nenaudokite prietaiso su tuščiu vandens rezervuaru.
- Išorinius paviršius nušluostykite minkštu drėgnu skudurėliu ir tada nupoliruokite minkštu sausu skudurėliu. Prietaisas ir priedai turi būti švarūs. Laikykitės pateiktų valymo nurodymų.



ATSARGIAI!

Kad nesugadintumėte prietaiso, jo nevalykite šarminėmis valymo priemonėmis; naudokite minkštą skudurėlį ir švelnią plovimo priemonę.



Čia pavaizduotas simbolis reiškia, kad prietaiso  negalima išmesti su įprastinėmis buitinėmis atliekomis. Jį reikia pristatyti į tam skirtą vietinį atliekų surinkimo centrą arba šią paslaugą teikiančiam prekybos atstovui. Išsamesnės informacijos kreipkitės į vietinę valdžios instituciją.



Kad išvengtumėte elektros smūgio, nemerkite maitinimo laido, kištuko ar viso prietaiso į vandenį ar kokį kitą skystį.

NAUDOTI TIK BUIITYJE IŠSAUGOKITE ŠIĄ INSTRUKCIJĄ



Savybės

TIKSLAUS KAITINIMO SISTEMA THERMOCOIL

Tikslią vandens temperatūrą užtikrina integruota iš nerūdijančio plieno pagaminta spiralė.

TIKSLUS KŪGINIS KAVOS MALŪNĖLIS

Tikslus kūginis malūnėlis pasižymi maksimaliu kavos malimo paviršiumi ir leidžia atskleisti visą espresso aromatą.

MAŽIAU NETVARKOS

Malant, dozuoiant ir suplūkiant, filtravimo rankenėlė būna toje pačioje vietoje, todėl sumažėja tikimybė, kad malinys nubyrės ant lašų padėklo ar stalviršio.

PID TEMPERATŪROS VALDYMAS

Elektroninis temperatūros valdymas PID užtikrina didesnį temperatūros stabilumą.

SPECIALUS KARŠTO VANDENS SNAPELIS

Skirtas kavai Long Black paruošti ir puodeliams pašildyti.

RANKINIO MIKROPUTŲ FORMAVIMO VAMZDELIS

360° pasukamas garų vamzdelis, kurį galima lengvai nustatyti į pieno plakimui tinkamiausią padėtį.

THE IMPRESS PUCK™ SISTEMA

Supaprastina malimo, dozavimo ir suplūkimo veiksmus, kurių reikia įspūdingam kavos briketui suformuoti. Mažiau netvarkos. Mažiau blaškymosi.

Išmanus dozavimas su centriniu malinio supylimu

Porcija automatiškai paskaičiuojama pagal paskutinį malinį ir, kad būtų gauta tolygi porcija, kava supilama centre.

Pagalba suplūkiant su Barista Twist Finish

Tikslus 10 kg suspaudimas ir profesionalus baristo atliekamas pasukimas 7 laipsniais, kad briketas taptų lyg nupoliruotas.

Tikslus matavimas automatiškai pakoreguoja kitą porciją

Indikatorius rodo, kada pasiekiamas teisingas lygis, ir sistema automatiškai įsimeina kitam kartui skirtą pareguliuojamą.



Komponentai



- | | | | |
|----|---|----|--|
| A. | 250 g talpos pupelių piltuvas | K. | Filtro mygtukas – vienguba arba dviguba filtravimo taurelė. |
| B. | Dozavimo mygtukas (malimo paleidimas) – kai šviečia, reiškia kad filtravimo rankenėlė teisingai įdėta. Kai mirksi, reiškia „truputį daugiau“. | L. | Espresso ekstrahavimo slėgio matuoklis – ekstrahavimo slėgiui stebėti. |
| C. | Suplūkimo indikatorius – kai mirksi, yra pasirusišęs suplūkti. | M. | 2 l talpos išimamas vandens rezervuaras |
| D. | Automatinio / rankinio dozavimo indikatoriai | N. | 1 puodelio, 2 puodelių mygtukai |
| E. | Pagalbinė suplūkimo svirtelė | O. | MAITINIMO mygtukas |
| F. | Porcijos dydžio indikatorius | P. | Garų / karšto vandens rankenėlė |
| G. | Porcijos rankinio reguliavimo rankenėlė – paspausdami, galite rinktis automatinį / rankinį dozavimą. Sukdami, rankiniu būdu pareguliuosite porcijos dydį. | Q. | Priežiūros darbų indikatorius |
| H. | Galvutė | R. | Vandens / garų / kaitinimo indikatorius |
| I. | Nuimamas plūktuvo dangtelis | S. | Karšto vandens snapelis |
| J. | Malimo lopšys | T. | 54 mm nerūdijančiojo plieno filtravimo rankenėlė |
| | | U. | Garų vamzdelis |
| | | V. | Lašų padėkliukas |
- Padėklas reikmenims sudėti – jame laikomi nenaudojami priedai. (žr. kitame lape)



Nominalios elektrinių parametų reikšmės
220–240V ~50–60Hz 1560–1850W



PRIEDAI

- | | |
|--|---|
| <p>A. 54mm nerūdijančiojo plieno filtravimo rankenėlė</p> <p>B. Nerūdijančiojo plieno pieno ašotėlis</p> <p>C. Vandens filtro laikiklis su filtru</p> <p>D. 1 ir 2 PUODELIŲ filtravimo taurelės su viengubomis sienelėmis</p> <p>E. 1 ir 2 PUODELIŲ filtravimo taurelės su dvigubomis sienelėmis</p> | <p>F. Valymo tabletės</p> <p>G. Tikslaus dozavimo įrankis „Razor“™</p> <p>H. Šešiakampis raktas</p> <p>I. Įrankis garų vamzdelio antgaliui valyti</p> <p>J. Valymo diskas</p> <p>K. Nuovirų šalinimo milteliai</p> <p>L. Valymo šepetėlis</p> |
|--|---|



Surinkimas

PRIEŠ PIRMAJĄ NAUDOJIMĄ

Aparato paruošimas

Nuo aparato nuimkite visas prie jo priklijuotas etiketes bei pakuotės medžiagas ir išmeskite jas.

Prieš išmesdami pakuotę, įsitikinkite, kad iš dėžės išėmėte visas dalis ir priedus.

Aparato gale esantį vandens rezervuarą nuimkite, patraukdami vandens rezervuaro rankenėlę.

Panaudodami šiltą vandenį ir švelnų indų plovimo skystį, išplaukite visas dalis ir priedus (vandens rezervuarą, filtravimo rankenėlę, filtravimo taureles, ašotelį). Gerai išskalaukite ir kaip reikiant nusausinkite.



PASTABA

Spalvoti aparatai turi lašų padėkliuko apsauginį dangtelį. NEIŠMESKITE.

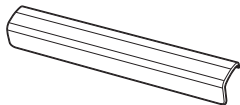

VANDENS FILTRO ĮDĖJIMAS

- Iš plastikinio maišelio išimkite vandens filtrą ir vandens filtro laikiklį.
- Priminimo diskui nustatykite būsimo keitimo mėnesį. Filtrą patartina keisti kas 3 mėnesius.

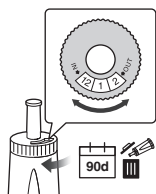

- Filtrą 5 minutes pamirkykite šaltame vandenyje.

H₂O



⌚ 5m

- Šaltu vandeniu nuskalaukite filtro laikiklį.



- Įstatykite filtrą į dvi filtro laikiklio dalis.



- Norėdami surinktą filtro laikiklį sumontuoti vandens rezervuare, filtro laikiklio pagrindą sutapdinkite su vandens rezervuare esančiu adapteriu. Paspauskite, kad užsifiksuotų.

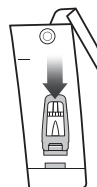

PASTABA

Jeigu filtrą keisite kas 3 mėnesius, sumažės poreikis iš aparato šalinti nuoviras. Filtrus galite įsigyti iš sageappliances.com.



Veikimas

Vandens rezervuaro užpildymas

- Įsitinkinkite, kad vandens filtras kaip reikiant įstatytas į vandens rezervuarą.
- Pasinaudodami vandens rezervuaro viršuje esančia rankenėle, vandens rezervuarą iškelkite iš aparato.

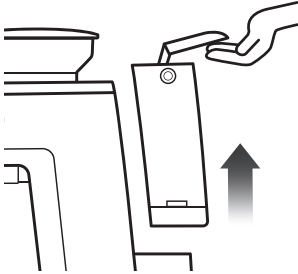

- Į vandens rezervuarą iki žymės MAX, esančios ant vandens rezervuaro šono, iš čiaupo pripilkite šalto geriamojo vandens.
- Vandens rezervuarą vėl įstatykite į aparatą ir paspauskite žemyn, kad įsitikintumėte, jog jį gerai įstatėte ir įtvirtinote aparate.



PASTABA

Jeigu vandens lygis vandens rezervuare yra žemiau minimumo žymės MIN, espresso aparatas neveiks.

Piltuvo pritvirtinimas

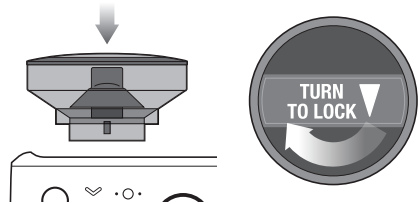

- Aparato viršuje įstatykite pupelių piltuvą.
- Pasukdami rankenėlę, piltuvą užfiksuokite jam skirtoje vietoje.
- Į piltuvą pripilkite šviežių pupelių.



PASTABA

Jeigu pupelių piltuvus įstatytas blogai, pakaitomis mirksi viengubos ir dvigubos taurelės indikatoriai.

Lašų padėkliuko įdėjimas

- Ant lašų padėkliuko uždėkite lašų padėkliuko groteles.
- Spalvoto aparato atveju, ant lašų padėkliuko pritvirtinkite lašų padėkliuko apsauginį dangtelį.
- Lašų padėkliuką įstumkite į aparatą.

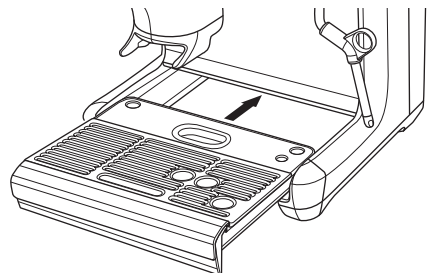
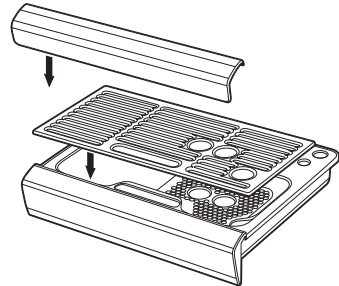

BENDROJI INFORMACIJA APIE NAUDOJIMĄ

- Patikrinkite, ar vandens rezervuaras iki maksimumo žymės užpildytas šaltu vandeniu iš čiaupo.
- Į elektros tinklo lizdą įstatykite maitinimo laido kištuką.
- Paspauskite MAITINIMO mygtuką. Kol aparatas kais, MAITINIMO mygtukas mirksės. (Aparatui kaistant, švieselė mirksės iki 55 sekundžių.)

Pasiekus tinkamą temperatūrą, ims šviesti valdymo skydelyje esantys 1 ir 2 PUODELIŲ mygtukai bei MAITINIMO mygtukas.



Aparato užpildymas ir praplovimas pirmo naudojimo metu

Kad aparatas būtų tinkamai paruoštas, patartina atlikti praplovimo vandeniu operaciją.

Kai aparatas persijungs į PARENGTIES režimą, atlikite toliau nurodytus veiksmus.

- Po galvute padėkite puodelį ir, kad per ją imtų tekėti vanduo, paspauskite 2 PUODELIŲ mygtuką.
- Po vandens snapeliu padėkite puodelį. Rankenėlę pasukite į „karšto vandens“ padėtį ir per karšto vandens snapelį 10 sekundžių leiskite karštą vandenį.
- Garų vamzdelį pasukite virš lašų padėkliuko. Rankenėlę 10 sekundžių pasukdami į padėtį „garai“, paleiskite garus.
- Išpilkite puodelio turinį.
- Šį ciklą pakartokite 3 kartus. Išpilkite lašų padėkliuko turinį ir iki maksimumo žymės užpildykite vandens rezervuarą.
- Į malimo lopšį įstatykite filtravimo rankenėlę ir 3 sekundėms nuspauskite mygtuką „DOSE“ (porcija). Nuimkite filtravimo rankenėlę ir išpilkite visą malinį.



PASTABA

- Kasdien pripilkite vandens. Prieš kiekvieną naudojimą, vandens rezervuarą užpildykite švariu šaltu vandeniu iš čiaupo.
- Šiame aparate nenaudokite labai išfiltruoto, demineralizuoto ar distiliuoto vandens. Nuo jo gali pasikeisti kavos skonis.

FILTRAVIMO TAURELĖS

Šio aparato komplekte yra 1 ir 2 PUODELIŲ filtravimo taurelės su viengubomis ir dvigubomis sienelėmis.

Užpilydami vieną puodelį, naudokite 1 puodelio filtravimo taurelę, o užpilydami du puodelius arba stipresnę kavą viename puodelyje arba didelį puodelį – 2 PUODELIŲ filtravimo taurelę.

Pereinant nuo viengubos taurelės prie dvigubos ar priešingai, pareguliuokite malinio dydį ir rupumą.

Komplekte esančių filtravimo taurelių paskirtis yra tokia:

1 puodelio filtravimo taurelė = 8–11 g

2 puodelio filtravimo taurelė = 16–19 g

Filtravimo taurelės su vienguba sienele

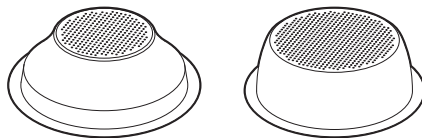

1 PUODELIO

2 PUODELIŲ

Jeigu malate šviežias kavos pupeles, naudokite filtravimo taureles su vienguba sienele.

Jos leidžia, eksperimentuojant su malimo rupumu dydžiu ir suplūkimu, gauti labiau subalansuotą espresą.

Filtravimo taurelės su dviguba sienele

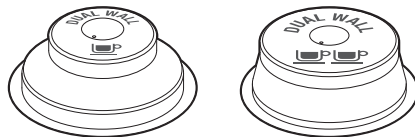

1 PUODELIO

2 PUODELIŲ

Filtravimo taureles su dviguba sienele reikia naudoti tada, kai naudojate iš anksto sumaltą kavą ar senesnes pupeles, nuo kurių skrudinimo praėjo daugiau kaip 30 dienų.

Jos sureguliuoja slėgį ir padeda optimizuoti ekstrahavimą, nepriklausomai nuo rupumo, porcijos ar šviežumo.

MALINYS

Malinio rupumo nustatymas



Nuo malinio rupumo priklausys, koku greičiu vanduo tekės per filtravimo taurelėje esančią kavą ir koks gausis espresso skonis. Nustatant malinio rupumą, jis turi būti smulkus, bet ne per smulkus ir miltų pavidalo.

MALINIO RUPUMO ratukas turi 25 padėtis. Reguluojant rupumą, ratuką sukant link mašinos užpakalio, malinys tampa smulkesnis, o sukant link mašinos priekio – stambesnis. Kuo mažesnis skaičius, tuo smulkesnis malinys. Kuo skaičius didesnis, tuo malinys rupesnis. Patariame pradėti nuo padėties Nr. 16 ir, jeigu reikia, pareguliuoti.

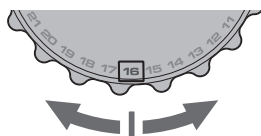

PASTABA

- Pakeitus malinio rupumą, po suplūkimo yra apskaičiuojamas naujas dozavimo laikas, kuris naudojamas kitame dozavimo cikle.
- Daugumos pupelių rūšių atveju, kai pupelių lieka per mažai visai porcijai paruošti, malūnėlis automatiškai išsijungia.



PATARIMAS

Pakeitus malinio rupumą, pasikeičia filtravimo rankenėlėje esančios porcijos dydis. Esant smulkesniam maliniui, porcija gali būti per maža ir tada prireikia „truputį daugiau“. Esant rupesniam maliniui, porcija gali tapti per didelė. Kad būtų išvengta perdozavimo, paspaudę ir 3 sekundes palaikę mygtuką „FILTER“, malimo trukmę sumažinsite maždaug 3 sekundėmis.

DOZAVIMAS

- Įsitinkinkite, kad pupelių piltuvus užfiksuotas ant aparato ir užpildytas šviežiomis kavos pupelėmis.
- Į filtravimo rankenėlę įdėkite reikiamą filtravimo taurelę.

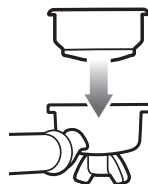

- Paspausdami filtro dydžio mygtuką „FILTER“ pasirinkite filtro dydį (viengubą arba dvigubą).



- Filtravimo rankenėlę tvirtai įstatykite į dozavimo lopšį.

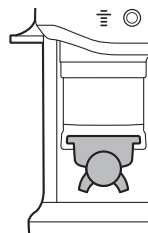

- Paspausdami mygtuką „DOSE“, pradėkite malimą. Kol vyks malimo ciklas, mirksės indikatorius.



PASTABA

Jeigu mygtukas „DOSE“ nešviečia, patikrinkite ar filtravimo rankenėlė kaip reikiant įstatyta į lopšį, ar pupelių piltuvus užfiksuotas jam skirtoje vietoje ar suplūkimo svirtelėje viršutinėje pradinėje padėtyje.

SUPLŪKIMAS

Pasibaigus malimo ciklui, ima mirksėti indikatorius „TAMP“.

- Svirtelę nuspauskite žemyn iki galo tiek, kad pasigirstų pyptelėjimas. Tai padarius, filtravimo rankenėlėje esantis pupelių malinys bus suplūktas naudojant pastovią suplūkimo jėgą. Svirtelę spaudžiant lėtai ir tolygiai, pagerės kavos briketo išvaizda.

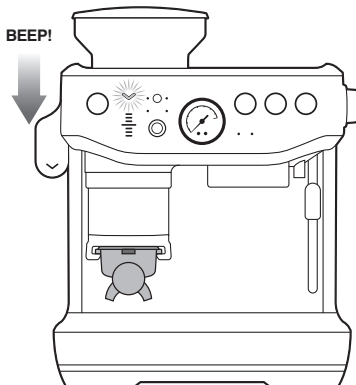

- Po suplūkimo svirtelę lėtai atleiskite iki pradinės padėties.



PATARIMAS

Kad kavos briketas gautųsi labai tvarkingas, plūkti patartina du kartus.

Toliau pateikiama indikatoriaus „DOSE LEVEL“ (porcijos lygis) indikacinių juostelių lentelė.

Idealu	Labai per maža porcija	Per maža porcija (po vidurine juostele)	Per didelė porcija (virš vidurinės juostelės)	Labai per didelė porcija
<p>TAMP</p> <p>DOSE LEVEL</p>	<p>TAMP</p> <p>DOSE LEVEL</p>	<p>TAMP</p> <p>DOSE LEVEL</p>	<p>TAMP</p> <p>DOSE LEVEL</p>	<p>TAMP</p> <p>DOSE LEVEL</p>

- Aparato juostelė ☺ rodo idealų suplūkimo lygį ir tinkamą filtravimo rankenėlėje esančio kavos malinio dydį. Tai lygis, kurio turėtumėte siekti.

KAIP PAKOREGUOTI PER MAŽĄ ARBA PER DIDELĘ PORCIJĄ?

Per maža arba per didelė porcija gali išeiti tada, kai į piltuvą pripilama šviežių pupelių, kai kavos pupelės pasensta, kai naudojamos kitokio tipo kavos pupelės arba kai pakeičiamas malinio rupumas.

Ką daryti, kai porcijos lygis žemiau idealios vidurinės juostelės?

- Kai plūktuvus nusileidžia žemiau idealios vidurinės juostelės, aparatas persijungia į režimą „truputį daugiau“ ir pradeda mirksėti mygtukas „DOSE“.

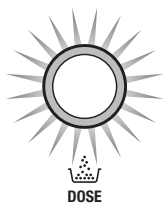

- Spustelėdami mygtuką „DOSE“, į filtravimo galvutę įpilkite „truputį daugiau“ malinio ir tada su nauju lygio rodmeniu užbaikite suplūkimą.
- Pasiekus idealų porcijos lygį, aparatas kito ciklo metu automatiškai atnaujins automatinio dozavimo trukmę.

Ką daryti, kai porcijos lygis aukščiau idealios vidurinės juostelės?

- Kai plūktuvus yra aukščiau idealios vidurinės juostelės, iš lopšio išimkite filtravimo rankenėlę.
- Panaudokite tikslaus dozavimo įrankį „Razor“. (Žr. skyrelį „Porcijos koregavimas“.)
- Aparatas paskaičiuos, kiek reikia sumažinti automatinio malimo trukmę, ir ją panaudos kito ciklo metu.

AUTOMATINIO DOZAVIMO TRUKMĖS SUMAŽINIMAS

Kai prieš malimą numatote, kad dėl rupesnio malinio, pasikeitusių pupelių ar po ankstesnio malimo ciklo pasibaigusių pupelių porcija bus per didelė, paspauskite ir 3 sekundes palaikykite mygtuką „FILTER“.

DOZAVIMO REŽIMAI

Automatinis dozavimas



Tai aparato numatytoji dozavimo funkcija ir režimas, kuris paprastai naudojamas dažniausiai.

Į filtravimo rankenėlę automatiškai supilama maltų pupelių porcija ir aparatas per porcijos lygio matuoklį parodo, kaip pasiekti idealų kiekį.

Kito malimo metu aparatas pasireguliuoja taip, kad išeitų ideali porcija.

Per maža porcija (truputį daugiau)

Po suplūkimo mirksintis mygtukas „DOSE“ rodo, kad į filtravimo rankenėlę reikia įpilti daugiau malinio. Paspausdami mygtuką „DOSE“, įpilkite „truputį daugiau“ kavos malinio.

Porcijos papildymas

Ši priemonė idealiai tinka tada, kai filtravimo rankenėlėje jau yra kavos, bet jos reikia daugiau.

Tokia situacija gali susidaryti, pavyzdžiui, tada, kai:

- filtravimo rankenėlę išimama malimo metu ir negražinama per 5 sekundes;
- filtravimo rankenėlę po viso malimo ciklo išimama be suplūkimo ir tada kavos perteklius nubraukiamas.

Aparatas jau esantį filtravimo rankenėlės taurelėje kiekį gali papildyti tam, kad būtų išvengta kavos švaistymo, gali pradėti naują malimo ciklą arba atnaujinti automatinio malimo trukmę. Kad prasidėtų papildymas, filtravimo rankenėlę reikia įstatyti į lopšį ir suplūkti. Jeigu po suplūkimo porcijos lygis per žemas, rodydamas, kad reikia papildyti, mirksi porcijos mygtukas. Paspausdami mygtuką „DOSE“, paleiskite malimą, ir porcija bus papildyta iki idealaus lygio.



PASTABA

- Ši priemonė yra galima tik režime „Auto“.
- Kad ideali porcija būtų gauta naudojant šią priemonę, gali prireikti 2–3 ciklų.
- Ši priemonė nepakeis nustatytos automatinio malimo trukmės.
- Esant per didelei porcijai ar idealiam lygiui, aparatas papildymo nepradės. Išimkite filtravimo rankenėlę ir perteklių nubraukite įrankiu „Razor“.

Per didelė porcija (porcijos sumažinimas)

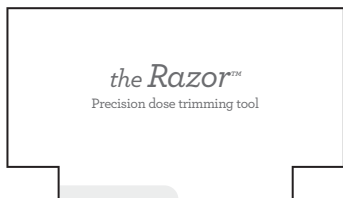

Tikslaus dozavimo įrankis „Razor“ leidžia kavos briketą sumažinti iki tokio lygio, kad būtų užtikrintas tolygus ekstrahavimas.

Į kavos taurelę taip įstatykite įrankį „Razor“, kad jo kraštai atsiremtų į filtravimo taurelės briauną. Dozavimo įtaiso plokštelė turi prasiskverbti pro suplūktos kavos paviršiu.

Filtravimo rankenėlę laikydami kampu virš nupurtyto dėžutės, dozavimo įtaisą „Razor“ pasukinėkite pirmyn ir atgal ir taip pašalinkite kavos perteklių.



Rankinis dozavimas

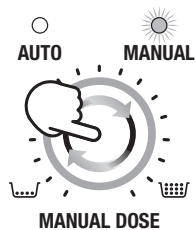

Paspausdami rankinio dozavimo mygtuką, įjunkite rankinio dozavimo režimą. Rankinio režimo metu šviečia rankenėlė „MANUAL DOSE“ ir indikatorius „MANUAL“.

Porcijos dydį pasirinkite, rankenėlę sukdami laikrodžio rodyklės kryptimi (didindami) arba prieš laikrodžio rodyklę (mažindami).

Malūnėlio prapūtimas

Prieš ruošiant dienos pirmąją kavos porciją, iš girmelių ir kanalo patartina išpūsti malinio likučius. Senas malinys gali pabloginti kavos kokybę ir skonį. Prapūtimas užtikrins, kad jūsų puodelyje bus tik šviežia kava.

Norėdami prapūsti, paspauskite ir palaikykite mygtuką „DOSE“. Po 0,5 sekundės prasidės malimas, kuris sustos atleidus mygtuką „DOSE“.

Automatinio režimo atveju po prapūtimo reikia išimti filtravimo rankenėlę, iš taurelės išpilti malinį ir tada filtravimo rankenėlę vėl įstatyti į lopšį, kad aparatas grįžtų į parengties režimą.

KAIP GAMINTI KAVĄ

Galvutės prapūtimas

Prieš įstatydami į galvutę filtravimo rankenėlę, paspausdami 1 PUODELIO mygtuką, per galvutę trumpam paleiskite vandens srautą. Taip iš galvutės bus išstumti visi maltos kavos likučiai ir prieš ekstrahavimą stabilizuosis temperatūra.



Filtravimo rankenėlės įstatymas

Kad filtravimo taurelė gerai priglustų prie galvutės, nuo jos krašto nuvalykite visą kavos malinio perteklių.

Filtravimo rankenėlę po galvute uždėkite taip, kad rankena sutaptų su padėtimi „INSERT“ (įstatyti). Filtravimo rankenėlę įstatykite į galvutę ir rankeną tol sukite centro kryptimi, kol pajusite pasipriešinimą.

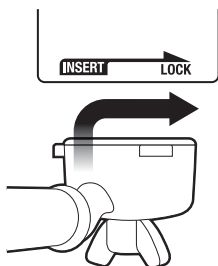

Espresso ekstrahavimas

- Po filtravimo rankenėlę pakiškite sušildytą puodelį (-ius) ir, paspauskite 1 ar 2 PUODELIŲ mygtuką, kad gautumėte reikiamą kiekį.

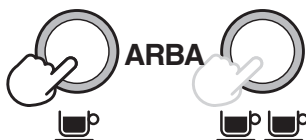

- Espresso kava turi imti tekėti po 8–12 sekundžių (pritraukimo trukmė) ir ji turi būti skysto medaus konsistencijos.
- Jeigu espresso kava pradeda tekėti greičiau nei per 7 sekundes, tai reiškia, kad filtravimo taurelėje yra per maža porcija ir (arba) kava sumalta per stambiai. Gausite PER MAŽAI EKSTRAHUOTĄ porciją.
- Jeigu espresso kava pradeda lašėti, bet po 12 sekundžių dar neteka, tai reiškia, kad taurelėje yra per didelė porcija ir (arba) kava sumalta per smulkiai. Gausite PER STIPRIAI EKSTRAHUOTĄ porciją.

Norint paruošti puikų espressą, reikia pasiekti balansą tarp saldumo, rūgštumo ir kartumo. Kavos aromatas priklauso nuo daugybės veiksnių, t. y. nuo kavos pupelių tipo, apskrudinimo laipsnio, šviežumo, malinio rupumo ar smulkumo ir maltos kavos porcijos. Norėdami gauti jums geriausiai tinkantį skonį, vienu metu eksperimentuokite tik su vienu iš šių veiksnių.

EKSTRAHAVIMO VADOVAS

	MALINYS	MALINIO DYDIS	EKSTRAHAVIMO TRUKMĖ
PER STIPRIAI EKSTRAHUOTA KARTUS • SUTRAUKIANTIS	PER SMULKUS	PER DIDELIS	VIRŠ 35 SEK.
SUBALANSUOTA	OPTIMALUS	8–11g (1 puodelių) 16–19g (2 puodelių)	25-30 SEK.
NEPAKANKAMAI EKSTRAHUOTA PRASTAI IŠREIKŠTAS • RŪGŠTUS	PER RUPUS	PER MAŽAS	MAŽIAU 20 SEK.

RANKINIS PIRMINIS PRITRAUKIMAS

- Jeigu norite tam tikrą laiką truncančio pirminio pritraukimo, **paspauskite ir laikykite** 1 arba 2 PUODELIŲ mygtuką.

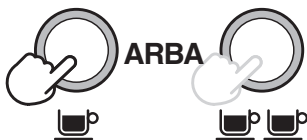

- Kad prasidėtų ekstrahavimas, mygtuką atleiskite.
- 1 arba 1 PUODELIŲ mygtuką paspausdami dar kartą, sustabdykite ekstrahavimą.



PASTABA

Ekstrahavimo metu paspaudus bet kurį mygtuką, ekstrahavimas sustos ir aparatas persijungs į parengties režimą.

PORCIJOS DYDŽIO PROGRAMAVIMAS

- Paspauskite ir 3 sekundes palaikykite** 1 ir 2 PUODELIŲ mygtukus; mygtukai pradės mirksėti.

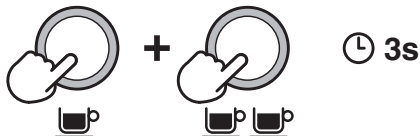

1 PUODELIO tūrio nustatymas:

- Kad prasidėtų ekstrahavimas, paspauskite 1 PUODELIO mygtuką.
- 1 PUODELIO mygtuką paspausdami dar kartą, sustabdykite ekstrahavimą. Pakeistas tūris bus įrašytas.

Norėdami nustatyti 2 PUODELIŲ tūrį, atlikite aukščiau aprašytus veiksmus, tik ekstrahavimui pradėti ir sustabdyti naudokite 2 PUODELIŲ mygtuką.

KARŠTO VANDENS PARUOŠIMAS

Aparatas turi specialų karšto vandens snapelį.

- Rankenėlę pasukite dešinėn iš PARENGTIES padėties į KARŠTO VANDENS padėtį.

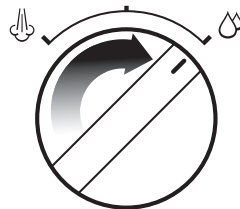

- Norėdami nutraukti karšto vandens srautą, rankenėlę pasukite atgal į PARENGTIES padėtį.

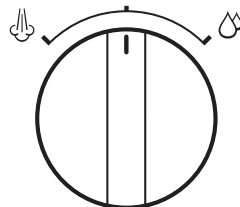

- Didžiausias karšto vandens kiekis yra 240 ml.



DĖMESIO!

Puodelio temperatūra yra maždaug 90 °C (194°F). Su karštais gėrimais elkitės atsargiai.

PIENO PLAKIMAS

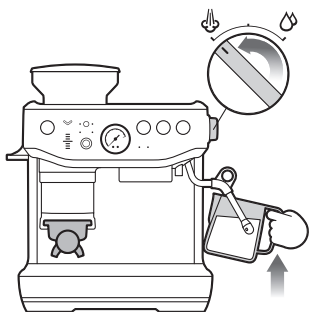

Pieno plakimas susideda iš dviejų fazių – tempimo ir kaitinimo. Kad būtų pasiektas tikslas – švelnios šilko tekstūros ir tinkamos temperatūros pienas – šias dvi operacijas reikia sujungti į vieną.

- Pradėkite su šviežiu šaltu pienu.
- Į pieno ąsotėlį tarp minimumo ir maksimumo žymių pripilkite pieno.
- Garų antgalį nustatykite virš lašų padėkliuko ir rankenėlę pasukę iš PARENGTIES į GARŲ padėtį, palaukite kol pradės stipriai veržtis garai.
- Tada, kad pristabdytumėte garų srautą, garų rankenėlę pasukite į PARENGTIES padėtį ir per 8 sekundes garų vamzdelio antgalį panardinę į pieną, rankenėlę vėl pasukite į GARŲ padėtį.
- Garų antgalį dešinėje ąsotėlio pusėje 3 valandos padėtyje nuleiskite į 1–2 cm gylį po pieno paviršiumi.
- Antgalį po pačiu pieno paviršiumi laikykite tol, kol pienas pradės sukintis laikrodžio rodyklės kryptimi ir susidarys sukūrys (verpeto efektas).
- Pienui besisukant, lėtai nuleiskite ąsotėlį. Tai padarius, garų antgalis atsiras pieno paviršiuje ir pradės į pieną įterpti orą. Kad pienas sukūysi pakankamai greitai, galite antgalį švelniai įterpti į pieno paviršį.
- Kad išliktų verpetas, antgalį laikykite ties paviršiumi ar truputį žemiau. Pieną plakite tol, kol gausite pakankamą putų kiekį.
- Antgalį nuleiskite po paviršiumi, bet išlaikykite besisukantį pieno verpetą. Kai, palietus ąsotėlį, jaučiasi, kad jis karštas, pienas yra tinkamos temperatūros (60–65 °C).
- Prieš antgalį ištraukdami iš pieno, garų rankenėlę pasukite į PARENGTIES padėtį.

- ąsotėlį padėkite į šalį, rankenėlę pasukdami į GARŲ padėtį, paleiskite garus ir taip iš garų vamzdelio pašalinę visus pieno likučius drėgnu skudurėliu nušluostykite garų vamzdelį.
- ąsotėliu patapšnokite į stalviršį, kad susprogtų visi burbuliukai.
- Pasukite ąsotėlį, kad susivienodintų ir susijungtų į visumą putą.
- Pieną pilkite tiesiai į espresą.
- Svarbiausia yra greitai dirbti, kad pienas nepradėtų atsiskirti.



ATSARGIAI! PAVOJUS NUSIPLIKYTI

Net išjungus aparatą, iš jo gali išsiveržti aukšto slėgio garai. Nepalikite vaikų be priežiūros.

Vandens temperatūros reguliavimas

Norint iš skirtingų pupelių ištraukti jų optimalų aromatą, joms gali prireikti skirtingų vandens temperatūrų. Temperatūrą nuo numatytosios nuostatos 1 °C žingsniu galima pakeisti +/- 2 °C.

1. IŠJUNKITE aparatą.
2. Nuspauskite ir laikykite mygtuką „FILTER“, 1 ir 2 PUODELIŲ mygtukus ir tada paspauskite ir palaikykite MAITINIMO mygtuką.
3. Aparatas vieną kartą pyptelės ir parodys esamą temperatūrą.
4. Per 5 sekundes paspauskite vieną iš čia nurodytų mygtukų:
 - padidinimas 1 °C – 2 PUODELIAI
 - padidinimas 2 °C – MAITINIMAS
 - sumažinimas 1 °C – rankinis dozavimas (MANUAL DOSE)
 - sumažinimas 2°C – dozavimas (DOSE)
5. Norėdami grąžinti numatytąją temperatūrą, paspauskite 1 PUODELIO mygtuką.

Aparatas du kartus pyptelėdamas patvirtins pakeitimą ir sugrįš į parengties režimą.

KŪGINIŲ GIRNELIŲ REGULIAVIMAS

Kad būtų pasiektas idealus ekstrahavimas ar užplikymas, tam tikrų rūšių kavai gali prireikti platesnio malimo diapazono. „Barista Express Impress™“ pasižymi tuo, kad, panaudojant viršutinę reguliuojamą girnelę, šį diapazoną galima išplėsti. Vienu kartu patariame atlikti tik vieną reguliavimą.

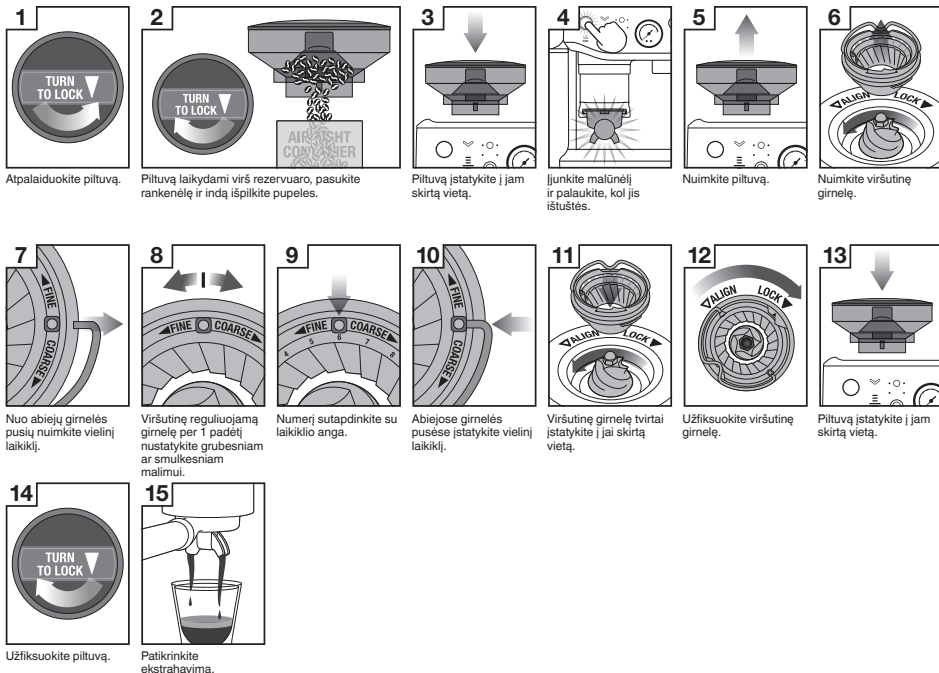

NUMATYTŲJŲ NUOSTATŲ GRAŽINIMAS

Automatinio dozavimo trukmės gražinimas

Automatinę dozavimo trukmę patartina gražinti tada, kai reikšmingai pasikeičia malinio rupumas arba į filtravimo rankenėlę atsitiktinai supilama dviguba porcija.

Aparatas turi būti PARENGTIES būsenoje.

- Kad gražintumėte gamyklines malimo trukmės nuostatas, paspauskite ir 3 sekundes palaikykite mygtuką „MANUAL DOSE“ ir mygtuką „FILTER“.
- Gražinimą į pradinę būseną aparatas patvirtins, kai valdymo skydelyje įsijungs filtro, malimo režimo indikatoriai ir 3 mirktelės rankenėlė bei pasigirs pyptelėjimas.
- Aparatas sugrįš į režimą PARENGTIES būseną.

Ekstrahavimo trukmės gražinimas

Aparatas turi būti PARENGTIES būsenoje.

- Paspauskite ir 3 sekundes palaikykite 1 ir 2 PUODELIŲ mygtukus.

- Aparatas 3 kartus pyptelės.
- Tada aparatas persijungs į parengties būseną.

ĮSPĖJAMIEJI SIGNALAI

Įspėjimas, kad nėra piltuvo

Jeigu piltuvą įstatytas blogai, pakaitomis mirksi viengubos ir dvigubos taurelės indikatoriai.

Patikrinkite pupelių piltuvą ir įsitikinkite, kad teisingai įstatytas ir užfiksuotas.

Per mažo pupelių kiekio įspėjimas

Mirksi du raudoni mygtukų „DOSE“ ir „DOSE LEVEL“ indikatoriai ir girdisi 3 pyptelėjimai. Į piltuvą pripilkite pupelių.

Plūktuvo svirtelė ne pradinėje padėtyje

Aparatas 3 kartus pypteli ir pristabdo dozavimo ciklą. Kad pratęstumėte, svirtelę gražinkite į pradinę padėtį ir paspauskite mygtuką „DOSE“.



Priežiūra ir valymas

VANDENS REZERVAURO FILTRO KEITIMAS

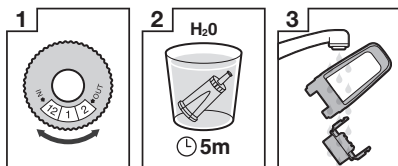

Nustatykite 3 mėnesiais vėlesnį datą.

5 minutes pamirkykite vandens filtrą.

Praskalaukite vandens filtrą.

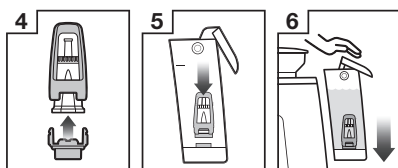

Įdėkite filtrą į filtro laikiklį.

Filtrą įstatykite į vandens rezervuarą.

Įstatykite ir užfiksuokite vandens rezervuarą.

Komplekte esantis vandens filtras sumažina nuovirų susikaupimo daugumoje vidinių funkcinių komponentų ir ant jų riziką. Jeigu filtrą keisite kas 3 mėnesius, sumažės poreikis iš aparato šalinti nuoviras. Jeigu naudojate kietą vandenį, vandens filtrą patartina keisti dažniau.



DĖMESIO!

Naudojant reguliariai, dėl kieto vandens daugumoje vidinių funkcinių komponentų ir ant jų gali susikaupiti mineralai ir dėl to gali sumažėti užplikymo srautas, užplikymo temperatūra, aparato galia ir suprastėti espresso kavos skonis.

- Filtrą išimkite iš plastikinio maišelio ir 5 minutėms pamirkykite j puodelį su vandeniu.
- Filtrą 5 sekundes skalaukite po šaltu tekančiu vandeniu.
- Filtrą įstatykite į filtro laikiklį.
- Datas skalėje nustatykite 3 mėnesiais vėlesnę datą.
- Įdėkite, filtrą paspausdami tiek, kad jis užsifikuotų jam skirtoje vietoje.



PASTABA

Atsarginių filtrų teiraukitės „Sage“ techninės priežiūros centre arba apsilankykite mūsų interneto svetainėje sageappliances.com.

VALYMO CIKLAS



PASTABA

Tai atbulinio praplovimo ciklas, kuris skiriasi nuo nuovirų šalinimo.

Kai reikia atlikti valymo ciklą, šviečia indikatorius VALYMO / NUOVIRŲ ŠALINIMO INDIKATORIUS .

1. Į filtravimo rankenėlę įdėkite 1 PUODELIO filtravimo taurelę, po to – komplekte esantį valymo diską ir po to – vieną valymo tablečių.
2. Filtravimo rankenėlę užfiksuokite galvutėje ir po filtravimo rankenėlės snapeliais padėkite didelį indą.
3. Įsitinkinkite, kad vandens rezervuaras užpildytas šaltu vandeniu, o lašų padėkliukas tuščias.
4. Paspausdami MAITINIMO mygtuką išjunkite aparatą.
5. Paspauskite ir 3 sekundes palaikykite 1 ir 2 PUODELIŲ mygtukus bei MAITINIMO mygtuką.

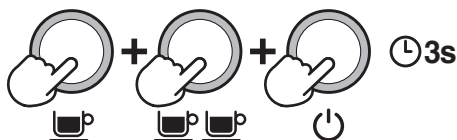

6. Prasidės valymo ciklas ir truks maždaug 5 minutes. Tuo metu vanduo su pertrūkiais tekės į filtravimo galvutę, kad ištripytų valymo tablečių, ir po to atgal į galvutę.



PASTABA

Per filtravimo galvutę vanduo turi neištekėti.

7. Nuimkite filtravimo rankenėlę ir įsitinkinkite, kad visiškai ištripo tablečių. Jeigu tablečių neištripsi, valymo ciklą nuo 4 žingsnio kartokite tol, kol tablečių ištrips.
8. Kai tablečių bus visiškai ištripsi, išimkite valymo diską, vėl įstatykite filtravimo rankenėlę ir, paspaudę 2 PUODELIŲ mygtuką, praskalaukite užplikimo galvutę. Kad vanduo netikėtų ant aparato, po filtravimo rankenėlės snapeliu patartina pakišti indą. Pabaigoje minkštu sausu skudurėliu nušluostykite visus pusrus.

NUOVIŲ ŠALINIMAS



PASTABA

- Kai ruošiatės iš aparato šalinti nuoviras, prieš supildami nuovirų šalinimo miltelius, iš vandens rezervuaro būtinai išimkite vandens filtrą.
- Anksčiau aptartas valymo ciklas reikalingas tam, kad iš užplikymo galvutės būtų pašalinti kavos aliejai, o nuovirų šalinimo ciklo reikia tam, kad aparato viduje neprisikauptų mineralų.
- Šalindami nuoviras, nenaudokite vandens iš butelių. Vandenyje iš butelių dažniausiai būna ištirpusių sausųjų medžiagų, kurios aparato viduje gali palikti apnašas.

Kai reikia atlikti nuovirų šalinimo ciklą, šviečia indikatorius VALYMO / NUOVIŲ ŠALINIMO INDIKATORIUS .

1. 1 litre vandens visiškai ištirpdykite vieną maišelį „Sage“ nuovirų šalinimo miltelių ir tada supilkite į vandens rezervuarą (tik tada, kai milteliai bus visiškai ištirpę).
2. Įsitikinkite, kad aparatas išjungtas; tada, kad inicijuotumėte nuovirų šalinimo režimą, vienu metu nuspauskite ir 5 sekundes palaikykite 2 PUODELIŲ ir MAITINIMO mygtukus.

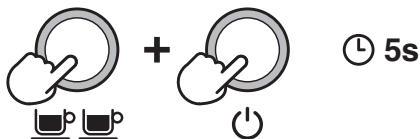

Pradėdamas nuovirų šalinimo operaciją, aparatas įkais; kaitimo metu ištais mirksės MAITINIMO ir 2 PUODELIŲ mygtukai.

Aparatas nuovirų šalinimui bus pasiruošęs tada, kai ištais švies MAITINIMO mygtukas, 2 PUODELIŲ mygtukas, VALYMO / NUOVIŲ ŠALINIMO indikatorius ir KARŠTO VANDENS / GARŲ indikatorius.



Nuovirų šalinimas iš kavos ruošimo komponento

3. Kad prasidėtų nuovirų šalinimas iš aparato kavos ruošimo komponento, paspauskite 2 PUODELIŲ mygtuką. Nuovirų šalinimas iš kavos ruošimo komponento užtrunka maždaug 25 sekundes. 2 PUODELIŲ mygtukas turi nepertraukiamai mirksėti, o pasibaigus nuovirų šalinimo procesui – šviesti ištaisai. Norėdami per 25 sekundes nutraukti nuovirų šalinimo procesą, vėl paspauskite 2 PUODELIŲ mygtuką.

Ekstrahavimas truks 25 sekundes arba tol, kol bus paspaustas 2 PUODELIŲ mygtukas. Kavos ruošimo komponento nuovirų šalinimo ciklo pabaigą įrenginys patvirtins pyptelėjimu ir ištaisai šviečiančiu 2 PUODELIŲ indikatoriumi.

Nuovirų šalinimas iš garų ir karšto vandens komponentų

Nuovirų šalinimas iš garų ir karšto vandens komponentų užtrunka atitinkamai maždaug 13 sekundžių ir 8 sekundes. Nuovirų šalinimą anksčiau laiko galima nutraukti, garų rankenėlę pasukant į PARENGTIES padėtį.

4. Nuoviras iš garų komponento pašalinkite, garų rankenėlę pasukdami DEŠINEN link GARŲ piktogramos .
5. Nuoviras iš karšto vandens komponento pašalinkite, garų rankenėlę pasukdami KAIRĖN link KARŠTO VANDENS piktogramos .

Norėdami užbaigti nuovirų šalinimą, procesus pakartokite.

Po anksčiau minėtų procesų vandens rezervuare turi likti maždaug pusė (0,5 litro) nuovirų šalinimo tirpalo.

6. Kad užbaigtumėte nuovirų šalinimo procesą ir ištuštintumėte rezervuarą su tirpalu, pakartokite žingsnius nuo 3 iki 5.

Nuovirų šalinimo tirpalo išskalavimas

7. Po nuovirų šalinimo išimkite ir gerai išskalaukite vandens rezervuarą ir tada, iki maksimumo žymės (2 litrai) pripylę šalto vandens, pakartodami žingsnius nuo 4 iki 6, iš aparato kaip reikiant pašalinkite visus valymo tirpalo likučius.
8. Nuovirų šalinimo procesui užbaigti paspauskite MAITINIMO mygtuką. Tai parodys visi užgesę indikatoriai.



PASTABA

Jeigu aparatui veikiant nuovirų šalinimo režimu 5 minutes neatliekamas joks veiksmas, aparatas automatiškai išsijungia. Norėdami atnaujinti nuovirų šalinimą, pradėkite nuo 2 žingsnio.

KŪGINIŲ GIRNELIŲ VALYMAS

Reguliarus girmelių valymas padeda pasiekti pastovius malimo rezultatus.

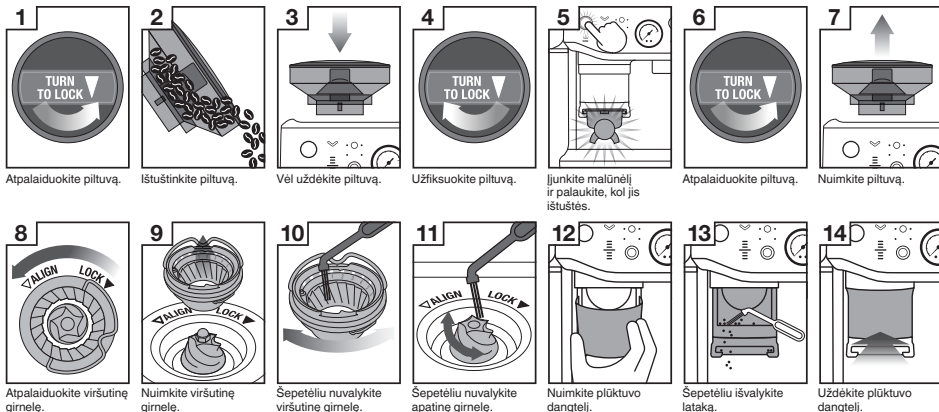

KŪGINIO KAVOS MALŪNĖLIO NUODUGNUS VALYMAS

Šio žingsnio prireikia tik tada, kai tarp girmelių ir malūnėlio išėjimo angos kas nors užstringa.

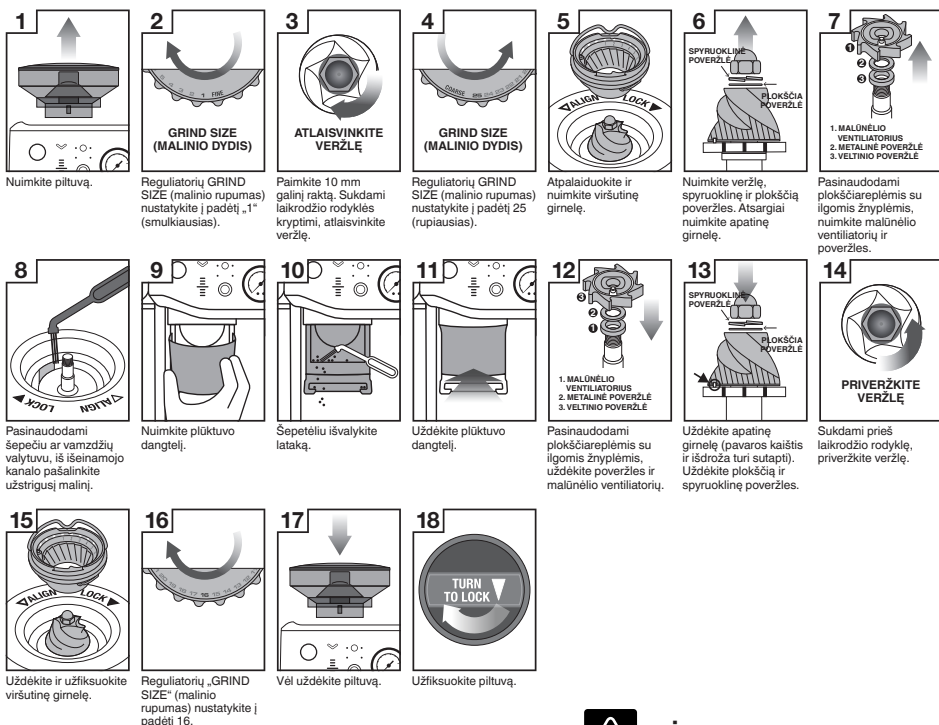

DĖMESIO!

Būkite atsargūs, nes malūnėlio girmelės labai aštrios.

SUPLŪKIMO SISTEMOS VALYMAS

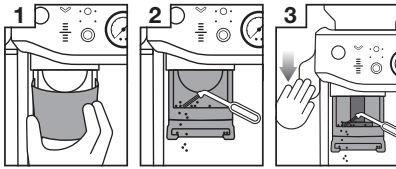

1 Nuimkite plūktuvo dangtelį.

2 Šepetėliu išvalykite lataką.

3 Nuspauskite svirtelę.

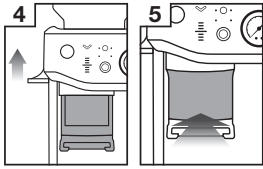

4 Atleiskite svirtelę.

5 Uždėkite plūktuvo dangtelį.

- Nuimkite plūktuvo dangtelį.
- Šepetį nuo plūktuvo priekinės dalies ir lopišo pašalinkite visas dulkes ir malinį.
- Nuspaudę ir laikydami svirtelę, plūktuvo valymo šepetuku iš plūktuvo ir aplink jį pašalinkite malinio likučius.
- Valymo šepetuką ištraukę iš plūktuvo zonos, lėtai atleiskite svirtelę.

GARŲ VAMZDELIO VALYMAS

- Po pieno plakimo visuomet reikia išvalyti garų vamzdelį. Garų vamzdelį nušluostykite drėgnu skudurėliu. Tada garų vamzdelį pasukę virš lašų padėkliuko, GARŲ / KARŠTO VANDENS rankenėlę trumpam pasukite į GARŲ padėtį. Tai iš garų vamzdelio pašalins visus pieno likučius.
- Jeigu yra užsikūšusių garų vamzdelio skylučių, įsitikinkite, kad GARŲ / KARŠTO VANDENS rankenėlė yra PARENGTIES padėtyje. Paspausdami MAITINIMO mygtuką išjunkite aparatą ir palaukite, kol atvės. Valymo įrankio gale esančiu smeigtuku atimškite skylutę (-es).
- Jeigu garų vamzdelis lieka užsikimšęs, valymo įrankyje integruotu veržliarakčiu nuimkite antgalį ir pamerkite į karštą vandenį. Prieš vėl uždėdami ant garų vamzdelio, valymo įrankio gale esančiu smeigtuku atimškite skylutę (-es).

FILTRAVIMO TAURELIŲ IR FILTRAVIMO RANKENĖLĖS VALYMAS

- Po kiekvieno naudojimo filtravimo taureles ir filtravimo rankenėlę nedelsdami išskalaukite po karštu vandeniu ir taip pašalinkite visus kavos aliejų likučius.
- Jeigu yra užsikūšusių filtravimo taurelės skylučių, tai, pasinaudodami komplekte esančio valymo įrankio gale esančiu smeigtuku, tas skylutes atkiškite.
- Jeigu skylutės neatsikimsa, tai karštame vandenyje ištirpdykite valymo tabletes ir maždaug 20 minučių į gautą tirpalą pamerkite filtravimo taurelę bei filtravimo rankenėlę.
- Gerai išskalaukite.

PURŠKIAMOJO TINKLINIO FILTRO VALYMAS

- Galvutės vidų ir purškiamąjį tinklinį filtrą reikia iššluostyti drėgna šluoste, kad juose neliktų maltos kavos kruopelių.
- Aparatą periodiškai prapūskite. Į galvutę įstatykite tuščią filtravimo taurelę ir filtravimo rankenėlę.
- Paspaudę ir laikydami 1 PUODELIO mygtuką, trumpam paleiskite vandens sratą ir išskalaukite visus kavos likučius.

LAŠŲ PADĖKLIUKO IR PADĖKLIUKO REIKMENIMS LAIKYTI VALYMAS

- Lašų padėkliuką reikia reguliariai ir ypač tada, kai lašų padėkliuko indikatorius rodo „IŠTUŠTINK MANE!“ lašų padėkliuką reikia išimti, ištuštinti ir išvalyti.
- Nuo lašų padėkliuko nuimkite groteles. Iškelkite kavos malinio indą ir išpilkite malinį. Iš lašų padėkliuko taip pat galima išimti indikatorius „IŠTUŠTINK MANE!“, jį patraukiant į viršų, kad atsipalaiduotų šoniniai fiksatoriai. Visas dalis minkštu skudurėliu nuplaukite šiltame muiluotame vandenyje. Gerai nuskalaukite ir išdžiovinkite.
- Reikmenų padėkliuką (esančį už lašų padėkliuko) galima išimti ir išvalyti minkštu drėgnu skudurėliu. Nenaudokite šveitimo priemonių, šveitimo kempinių ar šluosčių, nes jos subraižys paviršių.



PASTABA

Visas dalis reikia išvalyti rankiniu būdu, naudojant šiltą vandenį ir švelnų indų plovimo skystį. Nenaudokite šveitimo priemonių, šveitimo kempinių ar šluosčių, nes jos subraižys paviršių. Jokių dalių ar reikmenų neplaukite indaplovėje.

KORPUSO IŠORĖS IR PADĖKLIUKO PUODELIAMS PAŠILDYTI VALYMAS

- Korpuso išorę ir padėkliuką puodeliams pašildyti galima valyti minkštu drėgnu skudurėliu. Nublizginkite minkšta sausa šluoste. Nenaudokite šveitimo priemonių, šveitimo kempinių ar šluosčių, nes jos subraižys paviršių.

APARATO SAUGOJIMAS

- Prieš padėdami į saugojimui skirtą vietą, aparatą išjunkite MAITINIMO mygtuku, garų rankenėlę pasukite į PARENGTIES padėtį ir, išjungę elektros tinklo lizdą (jeigu tai galima padaryti), iš jo ištraukite kištuką. Iš piltuvo pašalinkite nepanaudotas pupeles, išvalykite malūnėlį, ištuštinkite vandens rezervuarą ir lašų padėkliuką.
- Įsitinkite, kad aparatas atvėso, yra švarus ir sausas. Visus priedus sudėkite jiems skirtose vietose arba į reikmenų padėkliuką. Prietaisą laikykite vertikaliai. Nieko nedėkite ant viršaus.



DĖMESIO!

Kad nesugadintumėte prietaiso, jo nevalykite šarminėmis valymo priemonėmis. Naudokite minkštą skudurėlį ir švelnią valymo priemonę.



DĖMESIO!

Maitinimo laido, kištuko ar paties prietaiso nepanardinkite į vandenį ar kitą skystį. Šalinant nuoviras, negalima išimti vandens rezervuaro ar leisti jam visiškai ištuštėti.

ŠEŠIAKAMPIO RAKTO NAUDOJIMAS

Siekiant užtikrinti optimalų ekstrahavimą, praėjus tam tikram laikui, reikia pakeisti vandens sietelį supantį silikoninį sandariklį.

1. Paspausdami mygtuką POWER, išjunkite aparatą ir tada iš elektros tinklo lizdo ištraukite kištuką.
2. Atsargiai išimkite vandens rezervuarą ir lašų padėklą. Jeigu jie pilni, būkite ypač atsargūs.
3. Panaudodami iešmą ar panašų daiktą, iš varto centro pašalinkite visus kavos likučius.

4. Į varžto centrą įstatykite trumpesnį šešiakampio rakto galą. Sukdami prieš laikrodžio rodyklę, atpalaiduokite varžtą.

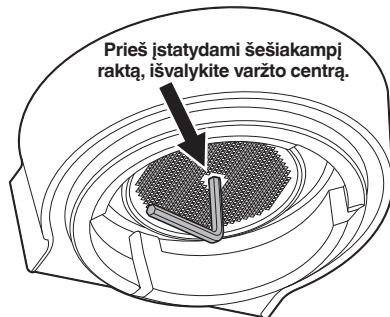

5. Atpalaidavę, atsargiai nuimkite ir pasidėkite varžtą ir purškiamąjį nerūdijančiojo plieno tinklelį. Pasižymėkite, kuri purškiamojo tinklelio pusė yra nukreipta žemyn. Tai palengvins surinkimą. Purškiamąjį tinklelį išplaukite šiltame muiluotame vandenyje ir gerai išdžiovinkite.
6. Pirštais arba pora ilganosių plokščiareplių išimkite silikoninį tarpiklį. Pirmiausia įdėkite naują tarpiklį; rautyta pusė turi būti nukreipta į jus.

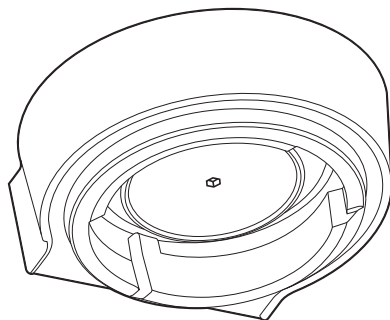

7. Vėl įstatykite vandens sietelį ir varžtą. Varžtą pirštais įsukite 2–3 apsisukimus ir tada, įstatę šešiakampį raktą, priveržkite tiek, kad varžtas susilygintų su purškiamojo tinklelio paviršiumi.
8. Vėl įstatykite lašų padėklą ir vandens rezervuarą.



PASTABA







Prireikus silikoninio tarpiklio ar patarimo, kreipkitės į „Sage“ techninės priežiūros centrą arba apsilankykite sageappliances.com.







Sutrikimų šalinimas

PROBLEMA	GALIMOS PRIEŽASTYS	KĄ DARYTI
Aparatas įjungtas, bet neveikia	<ul style="list-style-type: none"> Aparatas per karštas. 	Išjunkite aparatą. Palaukite 30–60 minučių ir vėl įjunkite aparatą. Jeigu problema išlieka, kreipkitės į „Sage“ klientų aptarnavimo padalinį.
Iš galvutės neteka vanduo	<ul style="list-style-type: none"> Aparatas nepasiekė darbinės temperatūros. 	Palaukite, kol aparatas pasieks darbinę temperatūrą.
	<ul style="list-style-type: none"> Tuščias vandens rezervuaras. 	Užpildykite vandens rezervuarą.
	<ul style="list-style-type: none"> Vandens rezervuaras neįstatytas iki galo ir neužfiksuotas. 	Iki galo įstatykite vandens rezervuarą ir užfiksuokite skląščiu.
Nėra karšto vandens	<ul style="list-style-type: none"> Tuščias vandens rezervuaras. 	Užpildykite vandens rezervuarą.
Malūnėlis išsijungia anksčiau laiko	<ul style="list-style-type: none"> Kava malama per smulkiai. 	Komplekte esančiu valymo įrankiu išvalykite malūnėlį. Žr. skyriuje Valymas ir priežiūra esantį skyrelį „Kūginių girmelių valymas“.
Malimas trunka labai ilgai	<ul style="list-style-type: none"> Užsikisęs latakas. 	Komplekte esančiu valymo šepetuku išvalykite lataką. Žr. skyriuje Valymas ir priežiūra esantį skyrelį „Kūginių girmelių valymas“.
Malūnėlis nemala / sustoja	<ul style="list-style-type: none"> Nėra pupelių. 	Pripilkite pupelių.
	<ul style="list-style-type: none"> Neužfiksuotas piltuvas (mirksi porcijos indikatorius). 	Užfiksuokite piltuvą.
	<ul style="list-style-type: none"> Filtravimo rankenėlė ne iki galo įstatyta į malimo lopšį. 	Iki galo įstatykite filtravimo rankenėlę ir pažiūrėkite, ar šviečia mygtukas DOSE.
	<ul style="list-style-type: none"> Per žemai nuleista svirtelė užstoja lataką. 	Svirtelę pakelkite į pradinę padėtį.
	<ul style="list-style-type: none"> Kavos sankaupos neleidžia įstatyti filtravimo rankenėlės. 	Šepetėliu išvalykite malimo lopšį.
Neveikia slėgio matuoklis	<ul style="list-style-type: none"> Neteisinga porcija arba filtravimo taurelėje yra per mažai kavos. 	Naudokite taureles su dvigubomis sienelėmis arba smulkesnį malinį. Jeigu problema išlieka, kreipkitės į „Sage“ klientų aptarnavimo padalinį.
	<ul style="list-style-type: none"> Naudojamos pasenę kavos pupelės. 	Naudokite šviežiai skrudintas kavos pupeles su nurodyta „skrudinimo data“ ir suvartokite per 5–20 dienų nuo tos datos.
Neprisitaiko automatinis laiko nustatymas	<ul style="list-style-type: none"> Aparatas veikia rankinio valdymo režimu. 	Paspausdami rankenėlę MANUAL DOSE, grąžinkite automatinį režimą.
	<ul style="list-style-type: none"> „Papildymo“ režimas. 	Filtravimo rankenėlės neišimkite tol, kol nebus suformuotas malinis ir gauta ideali porcija.

PROBLEMA GALIMOS PRIEŽASTYS KĄ DARYTI

Neatsinaujina porcijos lygis	<ul style="list-style-type: none"> Aparatas veikia rankinio valdymo režimu. 	<p>Paspausdami rankenėlę MANUAL DOSE, grąžinkite automatinį režimą. Žr. skyriaus  Veikimas poskyrį „Dozavimo režimai“.</p>
Malūnėlis nesumala visų pupelių	<ul style="list-style-type: none"> Piltuve per mažai kavos pupelių. 	<p>Užpildykite piltuvą arba naudokite rankinį režimą.</p>
Stipriai per didelė porcija	<ul style="list-style-type: none"> Dvigubo filtro režimu naudojama vienguba taurelė. 	<p>Pasirinkite tinkamo dydžio filtravimo taurelę.</p>
Stipriai per maža porcija	<ul style="list-style-type: none"> Viengubo filtro režimu naudojama dviguba taurelė. 	<p>Kitai porcijai pasirinkite tinkamo dydžio filtravimo taurelę ir tada, kaip nurodyta skyriuje  Veikimas, atlikite „Automatinio dozavimo trukmės grąžinimą“.</p>
Per maža porcija	<ul style="list-style-type: none"> Malūnėlis sureguliuotas smulkesniam maliniui. 	<p>Norėdami gauti idealią porciją, naudokite „truputį daugiau“.</p>
Iš filtravimo rankenėlės neteka kava	<ul style="list-style-type: none"> Per smulkus kavos malinys. 	<p>Kaip nurodyta skyriuje  Veikimas, atlikite „Malinio rupumo nustatymą“ ir pasižiūrėkite „Ekstrahavimo vadovą“.</p>
	<ul style="list-style-type: none"> Tuščias vandens rezervuaras. 	<p>Užpildykite vandens rezervuarą.</p>
Kava teka per greitai	<ul style="list-style-type: none"> Per rupus kavos malinys. 	<p>Kaip nurodyta skyriuje  Veikimas, atlikite „Malinio rupumo nustatymą“ ir pasižiūrėkite „Ekstrahavimo vadovą“.</p>
Kava teka per lėtai	<ul style="list-style-type: none"> Per smulkus kavos malinys. 	<p>Kaip nurodyta skyriuje  Veikimas, atlikite „Malinio rupumo nustatymą“ ir pasižiūrėkite „Ekstrahavimo vadovą“.</p>
Nėra kavos putelės.	<ul style="list-style-type: none"> Pasenę kavos pupelės. 	<p>Naudokite šviežiai skrudintas kavos pupeles su nurodyta „skrudinimo data“ ir suvartokite per 5–20 dienų nuo tos datos.</p>
Kava per šalta	<ul style="list-style-type: none"> Šalti puodeliai sumažina ekstrahuotos kavos temperatūrą. 	<p>Pašildykite puodelius.</p>
	<ul style="list-style-type: none"> Nepakankamai karštas pienas (jeigu ruošiamas gėrimas su pienu). 	<p>Kai šotėlio pagrindas įkaista tiek, kad palietus jaučiasi karštis, tai reiškia, kad pienas pasiekė tinkamą temperatūrą. Žr. skyriaus  Veikimas poskyrį „Pieno plakimas“.</p>
Nėra garų	<ul style="list-style-type: none"> Užsikišo garų vamzdelis. 	<p>Panaudokite komplekte esančio valymo įrankio gale esantį smeigtuką. Jeigu garų vamzdelis neatsikemša, apie nuodugnesnį valymo procesą žr. skyriaus  Priežiūra ir valymas poskyryje „Garų vamzdelio valymas“.</p>
	<ul style="list-style-type: none"> Tuščias vandens rezervuaras. 	<p>Užpildykite vandens rezervuarą.</p>

PROBLEMA GALIMOS PRIEŽASTYS KĄ DARYTI

Iš garų vamzdelio teka vanduo	<ul style="list-style-type: none"> • Aparatas kaista. 	Prieš plakdami pieną, garų vamzdelį prapūskite. Žr. skyriaus  Veikimas poskyrį „Pieno plakimas“.
Karštas vanduo neteka ištaisai	<ul style="list-style-type: none"> • Po garų panaudojimo aparatas per daug įkaitęs. 	Palaukite, kol aparatas atvės.
Svirtele labai sunku suplūkti	<ul style="list-style-type: none"> • Stipriai per didelė porcija. 	Porcijai pakoreguoti panaudokite tikslaus dozavimo įrankį „Razor“. Pasirinkite tinkamo dydžio filtravimo taurelę.
	<ul style="list-style-type: none"> • Mechanizme prisikauptė kavos. 	Nuimkite plūktuvo dangtelį ir išvalykite komplekte esančiu valymo šepetuku.
Kavos briketo paviršius ne plokščias ir ne glotnus	<ul style="list-style-type: none"> • Prie plūktuvo paviršiaus yra prilipusių kavos grūdelių. 	Nuimkite plūktuvo dangtelį ir išvalykite komplekte esančiu valymo šepetuku.
Ant kavos briketo paviršiaus yra palaidų kavos grūdelių	<ul style="list-style-type: none"> • Prie plūktuvo paviršiaus yra prilipusių kavos grūdelių. 	Norėdami gauti labai tvarkingą kavos briketą, dar kartą paspauskite plūktuvo svirtelę.
	<ul style="list-style-type: none"> • Kavos grūdeliai prie plūktuvo prilipo dėl per greito suplūkimo. 	Lėčiau spauskite svirtelę.
Plūktuvas ne tokiame aukštyje, kokio pageidaujama	<ul style="list-style-type: none"> • Aparatas veikia automatinio režimu ir todėl naudojamas tik idealus aukštis. 	Norėdami valdyti taip, kaip pageidaujate, naudokite rankinį režimą.
Plūktuvo lemputė mirksi ir po suplūkimo nerodomas aukštis	<ul style="list-style-type: none"> • Suplūkimo veiksmas neužbaigtas. 	Plūktuvo svirtelę spauskite tol, kol išgirsite pyptelėjimą.
Mirksi priežiūros indikatorius	<ul style="list-style-type: none"> • Reikia atlikti valymo ciklą. 	Kai reikia atlikti valymo ciklą, mirksi priežiūros indikatorius  . Apie tai, kaip atlikti valymo ir nuovirų šalinimo operacijas, žr. skyriuje  Priežiūra ir valymas .
Ištisai šviečia priežiūros indikatorius	<ul style="list-style-type: none"> • Reikia atlikti nuovirų šalinimo ciklą. 	Kai reikia atlikti nuovirų šalinimo ciklą, ištisai šviečia priežiūros indikatorius  . Apie tai, kaip atlikti valymo ir nuovirų šalinimo operacijas, žr. skyriuje  Priežiūra ir valymas .

* Razor – Žr. skyriuje  **Komponentai** pateiktą priedų sąrašą.



Sisukord

- 52 Sage® peab kõige olulisemaks ohutust
- 55 Kirjeldus
- 56 Seadme osad
- 58 Töövalmis seadmine
- 59 Funktsioonid
- 69 Hooldustööd ja puhastamine
- 74 Veaotsing
- 103 Garanti

SAGE® PEAB KÕIGE OLULISEMAKS OHUTUST

Sage® töötajad on väga ohuteadlikud. Toodete disainimisel ja tootmisel pöörame tähelepanu eelkõige teie kui meie hinnatud kliendi turvalisusele. Palume teil siiski olla elektriseadmete kasutamisel teatud määral ettevaatlik ning järgida alltoodud ettevaatusabinõusid.

OLULISED OHUTUSJUHISED

LUGEGE ENNE SEADME KASUTUSELEVÖTTU LÄBI KÕIK JUHISED NING HOIDKE NEED EDASPIDISEKS KASUTAMISEKS ALLES

- Enne esimest kasutuskorda eemaldage kõik pakkematerjalid ja kõrvaldage need kasutuselt keskkonnale ohutult.
- Enne esimest kasutuskorda kontrollige, et seade oleks nõuetekohaselt töövalmis seatud ja kerige seadme toitejuhe täiesti lahti.
- Enne esimest kasutuskorda kontrollige, et vooluvõrgu pingele vastaks seadme all asuval andmeplaadil toodud pingele (220-240 V ~ 50-60 Hz 1560-1850 W). Küsimuste korral võtke ühendust oma kohaliku elektriettevõttega.
- Täiendava kaitse tagamiseks elektriseadmete kasutamisel on soovitatav paigaldada ohutuslüliti, mille rakendumisvool ei ületa 30 mA. Küsige nõu elektrikult.
- Kontrollige toitejuhett, pistikut ja seadet regulaarselt kahjustuste suhtes. Kahjustuste avastamisel lõpetage seadme

kasutamine kohe ja toimetage seade ülevaatamiseks, asendamiseks või remondiks lähimasse volitatud Sage'i teeninduskeskusesse.

- Ärge laske toitejuhtmel üle tööpinna või laua serva rippuda. Ärge laske toitejuhtmel puutuda vastu kuumi pindu või sõlme minna.
- Ärge puudutage kuumi pindu. Laske seadmel alati jahtuda. Juhul kui seade jääb järelevalveta ja enne seadme puhastamist, teisdaldamist, kokkupanekut või hoiulepanekut lülitage seade alati sissevälja lülitamise nupust välja ja tõmmake pistik pesast välja.
- Lapsed ei tohi seadmega mängida. Ärge jätke töötavat seadet järelevalveta. Ärge teisdaldage töötavat seadet.
- Isikud, kellel on tavapärasest väiksemad füüsilised, sensoorsed või vaimsed võimed või kellel puuduvad piisavad kogemused ja teadmised, tohivad seadet kasutada järelevalve all või juhul, kui neile on antud juhised seadme ohutuks kasutamiseks ja nad mõistavad sellega kaasnevaid ohtusid. Alla 8-aastased lapsed seadet puhastada ega hooldustöid teha ei tohi. Vanemad kui 8-aastased lapsed tohivad seadet puhastada

ja hooldustöid teha ainult järelevalve all. Hoidke seade ja selle toitejuhe alla 8-aastaste laste käeulatuses eemal.

- Eemaldage seadme voolupistik kaitsekate ning visake see ära. Lapsed võivad selle suhu panna, alla neelata ja lämbuda.
- Asetage seade stabiilsele, kuumakindlale, ühetasasele, kuivale pinnale, servast eemale. Ärge kasutage seadet kuumusallikate (nagu pliidiplaat, ahi või gaaspliit) peal ega lähedal.
- Ärge kasutage seadet suletud kohas ega köögikapi sees.
- Kasutage ainult seadmega kaasasolevaid tarvikuid. Tarvikute, mida Sage® ei müü või ei soovita, kasutamine võib põhjustada tulekahju, elektrilöögi või vigastuse.
- Seade on mõeldud kasutamiseks ainult kodumajapidamises. Kasutage seadet ainult ettenähtud eesmärgil. Ärge kasutage seadet liikuvates sõidukites või veesõidukites. Seade ei sobi kasutamiseks välitingimustes. **Väärkasutus võib põhjustada vigastusi.**
- Seadme teenindutööd peab tegema selleks volitatud klienditeenindaja.

- Seadme sobimatul kasutamisel või valesti remontimisel kaotab selle garantii kehtivuse.
- Seade ei ole ette nähtud kasutamiseks välise taimeri või juhtpuldi abil.
- Olge seadme käsitlemisel ettevaatlik, sest selle metallpinnad muutuvad seadme töötamise ajal kuumaks. Kütteelement püsib mõnda aega kuum ka pärast seadme kasutamist.
- Auruketta keeramisel sisselülitatud asendisse ON tuleb auruotsak asetada üle tilgakoguja ja suunaga inimestest eemale.
- Ärge pange sõrmi tampimisrenni, kui vajutate tampimishooba.
- Ärge avage programmeerimisporti, see on mõeldud vaid teenindustöötajatele.
- Ärge kasutage jahvatusseadist ilma kohviubade anuma kaaneta. Hoidke sõrmed, käed, juuksed, rõivad ja söögiriistad töötava seadme kohviubade anumast eemal.
- Ärge valage veeanumasse kuuma vett.
- Ärge kasutage tühja veeanumaga seadet.
- Pühkige seadme välispinda pehme niiske lapiga ja poleerige pehme kuiva lapiga. Hoidke seade ja selle tarvikud puhtad. Järgige seadmega kaasas olevaid juhiseid.



TÄHELEPANU!

Seadme kahjustamise vältimiseks ärge puhastage seade leeliseliste puhastusvahenditega. Kasutage pehmet lappi ja leebetoimelist pesuvahendit.



See sümbol näitab, et seadet ei tohi visata majapidamisjäätmete hulka. Viige kasutuskõlbmatuks muutunud seade vastavasse kohalikku kogumispunkti või sellekohast teenust pakkuvale edasimüüjale. Lisateavet saate kohalikust omavalitsusest.



Elektrilöögi ohu vältimiseks ärge pange toitejuhet, pistikut ega seadet vette ega muusse vedelikku.

MÕELDUD KASUTAMISEKS AINULT KODUMAJAPIDAMISES HOIDKE NEED JUHISED ALLES



Funktsioonid

TERMOSPIRAALIGA TÄPNE SOOJENDUSSÜSTEEM

Sisseehitatud roostevabast terasest veespiraal veetemperatuuri täpseks kontrollimiseks.

TÄPNE KOONUSEKUJULINE JAHVATUSSEADIS

Täpsed koonusekujulised jahvatusseadised maksimeerivad jahvatatud kohvi pindala ning kohvi maitse jääb täiuslik.

VÄHEM SEGADUST

Portafilter püsib jahvatamise, doseerimise ja tampimise ajal turvaliselt oma kohal, vähendades nii jahvatusjääke tilgakogujas ja tööpinnal.

PID-TEMPERATUURIREGULAATOR

Elektrooniline PID-temperatuuriregulaator võimaldab seadme töötemperatuuri stabiilsemana hoida.

KUUMA VEE VÄLJAVOOLUTILA

Rohke veega („pika“) musta kohvi valmistamiseks ja tasside eelsoojendamiseks.

MANUAALNE MIKROVAHU TEKSTUURIMISE OTSAK

360° pöörlev auruotsak parima võimaliku vahustamisasendi hõlpsaks reguleerimiseks.

SÜSTEEM IMPRESS PUCK™

Lihtsustab jahvatamist, doseerimist ja tampimist. Vähem segadust. Vähem probleeme.

Intelligentne doseerimine kohvipulbri suunamisega keskele

Doseeritav kogus arvutatakse automaatselt välja viimase jahvatamise põhjal ja kohv suunatakse keskele, et saavutada ühtlane doseerimine.

Toetatud tampimine professionaalse lõppviimistlusega

Täpne 10 kg surve professionaalse 7-astmelise professionaalse viimistlusega muljetavaldavaks lõpptulemuseks.

Täpne mõõtmine korrigeerib automaatselt järgmise doosi

Möödik näitab, millal on saavutatud õige tase, ning süsteem jätab reguleeringu automaatselt järgmiseks korraks meelde.



Seadme osad



- | | |
|--|---|
| A. 250 g kohviubade anum | K. Filtrinupp - võimalik on valida ühe- ja kahekordse filtrikorvi vahel |
| B. Doseerimisnupp (jahvatuse käivitus) – põleb, kui portafilter on õigesti sisestatud. Kui nupp vilgub, on vaja lisada veel veidi kohvi. | L. Espresso survemõõdik - jälgib survet tõmbamisel |
| C. Tampimisnäidik – vilgub, kui seade on tampimiseks valmis. | M. 2-liitrine emaldatav veeanum |
| D. Automaatse / manuaalse doseerimise märgutuled | N. 1 ja 2 tassitäie nupud (1 CUP, 2 CUP) |
| E. Toetatud tampimishoob | O. Sisse-välja lülitamise nupp |
| F. Doseerimistaseme näidik | P. Auru / kuuma vee valikuketast |
| G. Manuaalse doseerimise reguleerimise ketas - vajutage, et lülituda automaatse / manuaalse doseerimise režiimi. Keerake, et reguleerida manuaalse doseerimise kogust. | Q. Hooldustööde märgutuli |
| H. Filtri seadis | R. Vee / aur / soojenemise märgutuli |
| I. Eemaldatav tampimiskate | S. Kuuma vee väljavooluava |
| J. Jahvatusraam | T. 54 mm roostevabast terasest portafilter |
| | U. Auruotsak |
| | V. Tilgakoguja |
- Tööriistade hoiualus - seal saate hoida tarvikuid, mida te parajasti ei kasuta. (vt järgmine lehekülg)

CE Tehniline teave
220–240V ~50–60Hz 1560–1850W



TARVIKUD

- | | | | |
|----|---|----|--|
| A. | 54 mm roostevabast terasest portafilter | G. | Täpse doseerimiskoguse reguleerimise tööriist Razor™ |
| B. | Roostevabast terasest piimakruus | H. | Mutrivõti |
| C. | Veefiltri hoidik ja filter | I. | Auruotsaku puhastustarvik |
| D. | 1 CUP & 2 CUP ühekordse seinaga filtrikorvid | J. | Puhastusketas |
| E. | 1 CUP & 2 CUP kahekordse seinaga filtrikorvid | K. | Katlakivi eemaldamise pulber |
| F. | Puhastustabletid | L. | Puhastuspintsel |



Töövalmis seadmine

ENNE ESIMEST KASUTUSKORDA

Seadme ettevalmistamine

Eemaldage espressomasinalt kõik etiketid ja pakkematerjalid ning visake need ära.

Enne pakkematerjalide äraviskamist kontrollige, et olete kõik seadme osad ja tarvikud välja võtnud.

Eemaldage seadme tagaküljel asuv veeanum, tõmmates seda käepidemest.

Puhastage seadme osad ja tarvikud (veeanum, portafilter, filtrikorvid ja tass) sooja vee ja leebetoimelise nõudepesuvahendiga, loputage hoolikalt ja kuivatage enne kasutamist.



MÄRKUS

Värvilistel seadmetel kuulub komplekti tilgakoguja kaitsekate. ÄRGE VISAKE SEDA ÄRA.

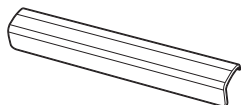

VEEFILTRI PAIGALDAMINE

- Võtke veefilter ja veefilteri hoidik kilekotist välja.
- Seadistage vahetamise meeldetuletus järgmise kuu peale. Soovitame vahetada filtrit iga 3 kuud järel.

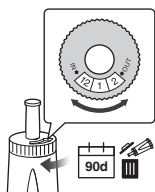

- Leotage filtrit umbes 5 minutit külmas vees.

H₂O



⌚ 5m

- Loputage filtrihoidikut külma veega.



- Pange filter filtrihoidiku kahe osa sisse.



- Kokkupandud filtrihoidiku paigaldamiseks veeanumasse pange filtrihoidiku põhi kohakuti veeanumas oleva kinnitusseadisega. Lükake hoidikut allapoole, nii et see lukustub.

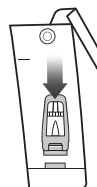

MÄRKUS

Kui vahetate veefiltrit iga kolme kuu tagant, siis ei ole vaja seadet nii tihti katlakivist puhastada. Filtri saate osta aadressilt sageappliances.com



Funktsioonid

Veeanuma täitmine

- Kontrollige, et veefilter oleks kindlat veeanumasse paigaldatud.
- Veeanuma tõstmisel ja masinast väljavõtmisel kasutage veeanuma käepidet.



- Täitke veeanum kuni sellel küljel oleva tähiseni MAX puhta külma veega.
- Pange veeanum seadmesse tagasi, surudes seda allapoole ja veendudes, et veeanum on õigesti oma kohal seadmes.



MÄRKUS

Kui veeanuma veetase on alla tähise (MIN), ei hakka seade tööle.

Kohviubade anuma paigaldamine

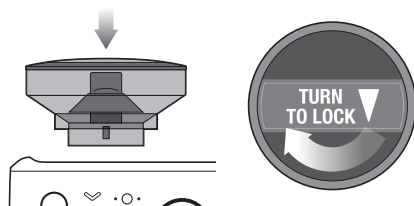

- Pange kohviubade anum oma kohale seadme ülaosas.
- Anuma lukustamiseks oma kohale keerake ketast.
- Täitke kohviubade anum värskete kohviubadega.



MÄRKUS

Kui kohviubade anum ei ole õiges asendis, vilgub filtri märgutuli ühe ja kahekorde korvi vahel.

Tilgakoguja paigaldamine

- Asetage aurutuskorvid tilgakoguja peale.
- Värvilise seadme korral kinnitage tilgakoguja peale tilgakoguja kaitsekate.
- Lükake tilgakoguja seadmesse.

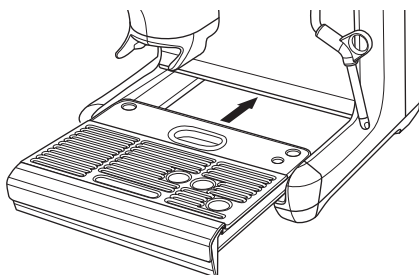
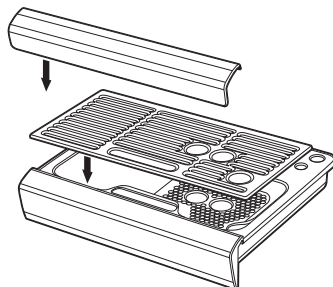

ÜLDINE KASUTAMINE

- Kontrollige, et veeanum oleks kuni maksimumtähiseni täidetud külma veega.
- Ühendage toitejuhtme pistik pistikupessa.
- Vajutage sisse-välja lülitamise nuppu. Seadme soojenemise ajal sisse-välja lülitamise nupp vilgub (seadme soojenemisel vilgub märgutuli kuni 55 sekundit).

Õige temperatuuri saavutamisel hakkavad juhtpaneelil vilkuma nupud 1 CUP ja 2 CUP ning sisse-välja lülitamise nupp.



Esimesel kasutuskorral seadme töövalmis seadmine ja loputamine

Seadme töökorda seadmiseks on soovitatav see veega läbi loputada.

Pärast seadme seisurežiimi lülitumist toimige järgnevalt.

- Asetage filtri seadise alla tass ja vajutage nuppu 2 CUP. Kuum vesi voolab läbi portafiltri.
- Asetage kuuma vee väljavoolutila alla tass. Pöörake auru / kuuma vee valikuketast kuuma vee asendisse ja laske veel 10 sekundi jooksul läbi kuuma vee väljavooluava voolata.
- Pange auruotsak tilgakoguja kohale. Keerake ketas auruasendisse ja aktiveerige aur 10 sekundiks.
- Valage tassi sisu ära.
- Korrake seda toimingut kolm korda. Valage tilgakoguja sisu ära ja täitke veeanum uuesti kuni maksimumtähiseni.
- Sisestage portafilter jahvatusraami ja hoidke doseerimisnuppu 3 sekundit all. Eemaldage portafilter ja visake kohvipuru ära.



MÄRKUS

- Lisage vett iga päev. Enne iga kasutuskorda täitke veeanum puhta külma kraaniveega.
- ÄRGE kasutage seadmes kõrgfiltrereitud, demineraliseeritud ega destilleeritud vett. See mõjutab jookide maitset järgmistel kasutamiskordadel.

FILTRIKORVID

Masinal on nii ühe- kui ka kaheseinalised, 1 ja 2 tassitäie (1 ja 2 CUP) filtrikorvid.

Kasutage ühele tassile mõeldud filtrikorvi, kui soovitate valmistada ühe tassitäie jooki, ja kahele tassile mõeldud filtrikorvi, kui soovite valmistada kaks tassitäit jooki, ühe tassitäie kangemat jooki või kruusitäie jooki.

Ühekordselt korvilt kahekordsele üle minnes ja vastupidi tuleb reguleerida jahvatamiskogust või vastupidi.

Kaasasolevad filtrikorvid on mõeldud järgmistele kogustele:

1 tassi (1 CUP) filtrikorb = 8-11 g

2 tassi (2 CUP) filtrikorb = 16-19 g

Üheseinalised filtrikorvid

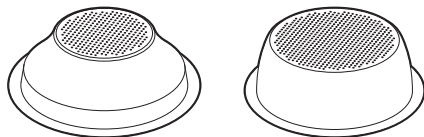

1 TASSI

2 TASSI

Üheseinalisi filtrikorve tuleks kasutada juhul, kui jahvatatakse terveid kohviube.

Need võimaldavad katsetada jahvatusastme ja doseeritava kogusega, et valmistada tasakaalustatuma maitsega espresso.

Kaheseinalised filtrikorvid

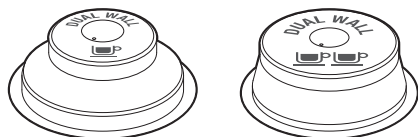

1 TASSI

2 TASSI

Kaheseinalisi filtrikorve tuleks kasutada jahvatatud kohvipulbri ja rohkem kui 30 päeva tagasi röstitud ubade korral.

Need reguleerivad survet ning aitavad optimeerida joogi tõmbamist olenemata selle jahvatusastmest, doseeritavast kogusest või kohviubade värskusest.

JAHVATAMINE

Jahvatusastme seadistamine

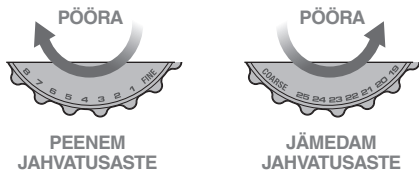

Jahvatusastmest sõltub, millisel määral vesi läbi filtrikorvis oleva jahvatatud kohvi voolab, ning ka espresso maitse. Jahvatusastme seadistamisel tuleb silmas pidada, et jahvatatud kohvipulber jääks peen, kuid mitte liiga peen ega pulbriline. Jahvatusastme valikukettal on 25 seadistust. Jahvatusastme reguleerimiseks keerake ketast seadme tagakülje poole, et saada peenem tulemus, või seadme esikülje poole, et saada jämedam tulemus. Mida väiksem number, seda peenem jahvatusaste ning mida suurem number, seda jämedam jahvatusaste. Soovitame alustada jahvatusastmest number 16 ning reguleerida seda vastavalt vajadusele.

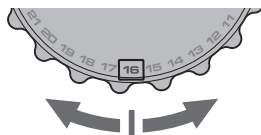

MÄRKUS

- Jahvatusastme muutmisel arvutatakse uus automaatne doseerimisaeg pärast järgmist doseerimist ja värskendatakse sellele järgnevale doseerimistsüklile.
- Enamiku kohvioasortide korral lülitub jahvatusseadis automaatselt välja, kui ube ei ole enam doseerimiseks vajaminev kogus.

NÕUANNE

Jahvatusastme muutmine mõjutab portafiltrisse doseeritud kogust. Peenem jahvatusaste võib põhjustada aladoseerimise, msitõttu peate vajutama nuppu „A Bit More“. Jämedam jahvatusaste võib põhjustada üledoseerimise. Üledoseerimise vältimiseks hoidke filtrinuppu 3 sekundit all, vähendades nii jahvatusaega 3 sekundi võrra.

DOSEERIMINE

- Veenduge, et kohviubade anum on seadmesse lukustatud ja täidetud värskete kohviubadega.
- Sisestage soovitud filtrikorb portafiltrisse.

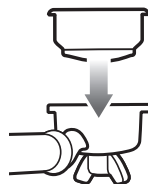

- Valige filtri suurus (ühekordne või kahekordne = single või double), vajutades filtrinuppu.



- Paigaldage portafilter kindlalt jahvatusraamile.

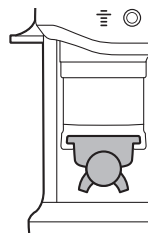

- Jahvatamise alustamiseks vajutage doseerimisnuppu. Tuli vilgub kuni jahvatamise lõppemiseni.



MÄRKUS

Kui doseerimisnupp ei põle, kontrollige, kas portafilter on korralikult raami sisestatud, kas kohviubade anum on lukustatud oma asendisse ja kas tampimishoob on ülestõstetud asendis.

PRESSIMINE

Jahvatustükli lõppedes hakkab tampimise märgutuli vilkuma.

- Vajutage hoob alla lõppasendisse, kuni kõlab piiks. Kohvipulbrit tambitakse portafiltris pideva survega. Hoova aeglase ja pideva lükkamisega hõlbustate protsessi.

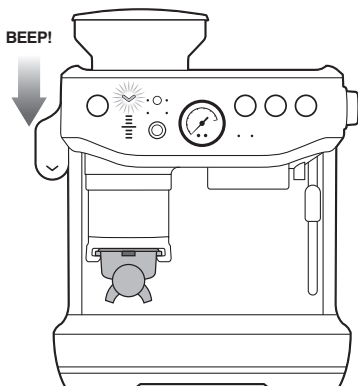

- Pärast tampimist vabastage hoob aeglaselt ülestõstetud asendisse.



NÕUANNE

Parima tulemuse saamiseks on soovitatav tampida kaks korda.

Allpool on toodud doseerimistaseme näidikuribadega tabel:

Ideaalne	Märgatav aladoseerimine	Aladoseerimine (keskmise riba all)	Üledoseerimine (keskmise riba peal)	Märgatav üledoseerimine
DOSE LEVEL	DOSE LEVEL	DOSE LEVEL	DOSE LEVEL	DOSE LEVEL

- Seadmel olev riba 😊 näitab ideaalset tampimistaset ja õiget kogust jahvatatud kohvipulbrit portafiltris. Just sellise taseme peate saavutama.

KUIDAS KORRIGEERIDA ÜLE- VÕI ALADOSEERIMIST?

Ala- või üledoseerimine võib toimuda juhul, kui kohviubade anumasse lisatakse värskeid kohviube, kui kohviomad on vanaks läinud, kui kasutate teist tüüpi kohviube või muudate jahvatusastet.

Mida teha, kui doseerimistase on alla ideaalse keskmise riba?

- Kui doseerimistase on alla ideaalse keskmise riba, on seade lülitunud režiimi „A Bit More“ ja doseerimisnupu tuli põleb.

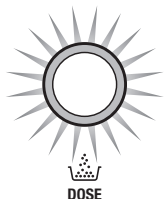

- Vajutage doseerimisnuppu, et lisada portafiltrisse veel veidi kohviube, seejärel viige tampimine lõpuni uuendatud doseerimistasemeni.
- Ideaalse doseerimise saavutamisel uuendab seade automaatselt automaatse doseerimisaja järgmiseks tsükliks.

Mida teha, kui doseerimistase on üle ideaalse keskmise riba?

- Kui doseerimistase on üle ideaalse keskmise riba, võtke portafilter raamist välja.
- Kasutage doseerimise reguleerimise tööriista (vt „Doseeritava koguse reguleerimine“).
- Seade arvutab, kui palju on vaja automaatset jahvatusaega vähendada ja kohaldab selle järgmisel tsüklile.

AUTOMAATSE DOSEERIMISE KINDLAKS MÄÄRAMINE

Kui üledoseerimine eeldatakse olevat enne jahvatamist, tulenevalt jahvatusastme muutmisest jämedamaks, kohviubade sordi muutmisest või kohviubade otsa lõppemisest eelmisel jahvatustsükli, siis hoidke filtrinuppu 3 sekundit all.

DOSEERIMISREŽIIMID

Automaatne doseerimine



See on seadme vaikimisi valitud doseerimisfunktsioon ja enim kasutatav režiim.

Kohviubade kogus doseeritakse automaatselt portafiltrisse ja seade annab juhiseid ideaalse koguse saavutamiseks doseerimistaseme mõõdiku kaudu.

Seade reguleerib ideaalse doosi järgmisel jahvatuskorral.

Aladoseerimine (A Bit More)

Pärast tampimist hakkab doseerimisnupp vilkuma, mis näitab, et portafiltrisse on vaja lisada veel jahvatatud kohvipulbrit. Lisamiseks vajutage doseerimisnuppu.

Doseeritava koguse lisamine

See funktsioon on ideaalne juhul, kui portafiltris on juba kohvipulber, kuid seda on vaja rohkem.

Näiteks olukordades, kus:

- portafilter eemaldatakse jahvatamise ajal ja seda ei panda 5 sekundi jooksul tagasi;
- portafilter eemaldatakse pärast täielikku jahvatustsükli, ilma kohvikuhja silumata.

Seade saab kohvipulbrit portafiltri korvist lisada, vältides nii kohvi raiskamist, alustades uut jahvatustsükli või uuendades automaatset jahvatusaega. Lisamise alustamiseks tuleb portafilter sisestada raami ja tampida. Kui tampimistasemeks kuvatakse aladoseerimine, siis doseerimisnupp vilgub, mis näitab, et kohvipulbrit on vaja lisada. Jahvatamise alustamiseks vajutage doseerimisnuppu ja doseeritakse õige kogus ideaalse taseme saamiseks.



MÄRKUS

- See funktsioon on kasutatav vaid automaatrežiimis.
- See funktsioon võib nõuda ideaalse doseeritava koguse saavutamiseks 2-3 lisamistsükli.
- See funktsioon ei mõjuta seadistatud automaatset jahvatusaega.
- Seade ei alusta lisamistsükli üledoseerimise või ideaalse taseme korral. Eemaldage portafilter ja liigne kogus pulbrit doseerimistööriista abil.

Üledoseerimine (doseeritava koguse reguleerimine)

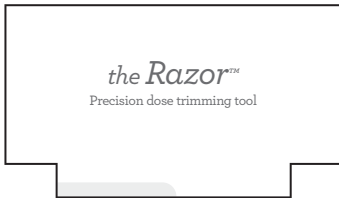

Täpse doseerimiskoguse reguleerimise tööriist Razor™ võimaldab reguleerida jahvatatud kohvi koguse tõmbamiseks vajalikule tasemele.

Paigaldage Razor™ filtrikorvi, nii et selle servad toetuvad filtrikorvi servale. Doseerija tera peab olema läbi pressitud kohvi pinna.

Keerake Razor™ edasi ja tagasi, hoides portafiltrit samal ajal nurga all üle aluse, et liigne jahvatatud kohv sealt eemaldada.



Manuaalne doseerimine



Manuaalse doseerimise režiimi lülitamiseks vajutage manuaalse doseerimise nuppu. Manuaalrežiimis olles põlevad manuaalse doseerimise ketta ümbrus ja manuaalrežiimi märgutuli.

Doseeritava koguse valimiseks keerake ketast päripäeva, kui soovite jahvatusaega suurendada, või vastupäeva, kui soovite jahvatusaega vähendada.

Jahvatusseadise loputamine

Enne esimese kohvi valmistamist on soovitatav jahvatusseadised ja rennid sinna jäänud jääkidest puhtaks loputada. Seadmesse jäänud kohvijäägid võivad joogi kvaliteeti ja maitset mõjutada. Loputamine tagab, et jook jääb värskel.

Loputamiseks hoidke all doseerimisnuppu. Jahvatamine algab 0,5 sekundi pärast ja lõpeb doseerimisnupu vabastamisel.

Automaatrežiimis tuleb pärast loputamist portafilter eemaldada, korv kohvipurust tühjendada ja portafilter jahvatusraami tagasi panna. Seejärel läheb seade seisurežiimi.

KOHVI VALMISTAMINE

Filtri seadise puhastamine

Enne portafiltri paigaldamist filtri seadisesse laske läbi filtri seadise veidi vett, vajutades ühe tassitäie nuppu. Nii uhitakse filtri seadisest välja viimsedki kohvijäägid ning stabiliseeritakse temperatuur enne espresso valmistamist.



Portafiltri paigaldamine

Pühkige kohvijäägid filtrikorvi äärelt ära. Nii tagate filtri seadise tiheda sulgemise. Asetage portafilter filtri seadise alla, nii et käepide on kohakuti märgistusega INSERT. Sisestage portafilter filtri seadisesse ja pöörake käepidet seadme keskosa suunas, kuni tunnete vastusurvet.

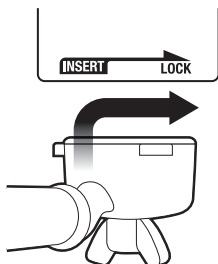

Espresso valmistamine

- Asetage portafiltri alla eelnevalt soojendatud tass(id) ning vajutage soovitud koguse joogi valmistamiseks 1 tassi või 2 tassi nuppu.



- Espresso hakkab voolama 8-12 sekundi pärast (tõmbamisaeg) ning see peaks välja nägema nagu tilkuv mesi.
- Kui espresso hakkab voolama varem kui 7 sekundi pärast, siis on filtrikorvis liiga vähe kohvipulbrit ja/või jahvatatud kohvipulber on liiga jäme. Tulemus on ALATÕMMANUD jook.
- Kui espresso hakkab voolama kauem kui 12 sekundi pärast, siis on filtrikorvis liiga palju kohvipulbrit ja/või jahvatatud kohvipulber on liiga peenike. Tulemus on ÜLETÕMMANUD jook.

Maitsva espresso puhul on selle magusus, happelisus ja kibedus tasakaalus. Kohvi maitse sõltub paljudest teguritest nagu kohviubade liik, röstimisaste ja värskus, jahvatatud kohvipulbri jämedus või peensus ja jahvatatud kohvipulbri doseerimiskogus. Sobiva maitsega joogi saamiseks katsetage nende teguritega (üks korraga).

JUHISED ESPRESSO VALMISTAMISEKS

	JAHVATUSASTE	JAHVATAMINE JA DOSEERIMINE	TÕMBAMISAEG
ÜLETÕMMANUD KIBE • KIRBE	LIIGA PEEN	LIIGA PALJU	Üle 35 sek
TASAKAALUSTATUD	Optimaalne	8–11 g (1 tassitäis) 16–19 g (2 tassitäit)	25–30 sekundit
ALATÕMMANUDA VÄLJA ARENDAMATA • HAPU	LIIGA JÄME	LIIGA VÄHE	Alla 20 sek

EELTÕMBAMINE KÄSITSI

- Soovitud eeltõmbamisaja valimiseks **hoidke all** ühe või kahe tassitäie nuppu 1 CUP või 2 CUP.



- Joogi valmistamise alustamiseks laske nupp lahti.
- Valmistamise lõpetamiseks vajutage uuesti nuppu ühe või kahe tassitäie nuppu 1 CUP või 2 CUP.

MÄRKUS

Mis tahes nupu vajutamisel joogi valmistamise ajal valmistamine katkestatakse ja seade läheb seisurežiimi.

JOOGI KOGUSE REGULEERIMINE

- **Vajutage nupud** 1 CUP ja 2 CUP kolmeks sekundiks alla. Nuppude tuled süttivad ja hakkavad vilkuma.

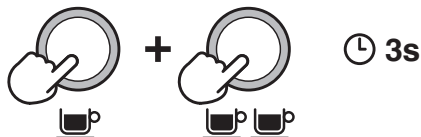

Ühe tassitäie koguse seadistamiseks:

- Espresso valmistamise alustamiseks vajutage nuppu 1 CUP.
- Valmistamise lõpetamiseks vajutage uuesti nuppu 1 CUP. Muudetud joogi kogus salvestatakse.

Kahe tassitäie koguse seadistamiseks järgige alltoodud samme, kuid valige espresso valmistamise alustamiseks ja lõpetamiseks nupp 2 CUP.

KUUMA VEE KASUTAMINE

Seadmel on kuuma vee väljavoolutila.

- Keerake ketast paremale, seisurežiimi asendist **STANDBY** kuuma vee asendisse  **HOT WATER**.

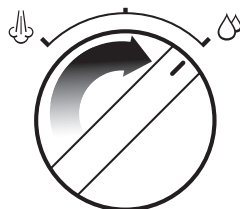

- Kuuma vee väljavoolu katkestamiseks keerake ketas tagasi seisuasendisse **STANDBY**.

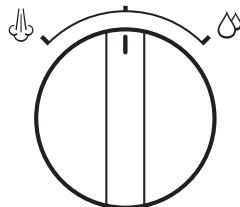

- Korrara saab välja lasta kuni 240 ml kuuma vett.

HOIATUS!

Tassi temperatuur on umbes 90 °C. Olge kuumade jookidega ettevaatlik.

PIIMA TÖÖTLEMINE

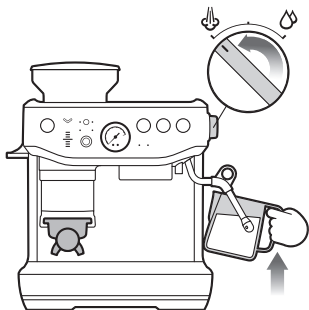

Piima vahustamisel on kaks etappi: „venitamine“ ja soojendamine. Siidise tekstuuri ja õige temperatuuriga vahustatud piima saamiseks tuleb need kaks etappi ühendada.

- Kasutage alati värsket külma piima.
- Täitke piimakann alati tähistega MIN ja MAX vahemikus.
- Asetage auruotsak tilgakoguja kohale, keerake ketas seisuasendist STANDBY auruasendisse STEAM ning oodake, kuni seadmest hakkab eralduma tugevat auru.
- Aurutootmise katkestamiseks keerake auruketast seisuasendisse STANDBY, pange järgneva 8 sekundi jooksul auruotsak piimakannu ning keerake ketas tagasi auruasendisse STEAM.
- Sisestage auruotsaku ots 1-2 cm ulatuses tassi paremast äärest kella kolme juurest piima sisse.
- Hoidke auruotsaku otsa piima pealispinna all, kuni piim keerleb päripäeva nagu keeris.
- Laske tassi veidi allapoole. Nii tõuseb auruotsaku ots piima pinnale ning selle kaudu hakkab piima sisenema õhk. Võimalik, et peate piima piisava keerlemise tagamiseks sellesse otsakuga augu torkama.
- Hoidke auruotsaku ots kergelt pealispinna all, jätkates keerise moodustamist. Töödelge piima kuni soovitud tulemuseni.
- Langetage auruotsaku ots piima pealispinna alla, kuid hoidke piim keerisena pöörlemas. Piim on õigel temperatuuril (60-65 °C), kui kann on katsudes mõõdukalt kuum.

- Enne auruotsaku piimast välja võtmist liigutage auru valikuketast seisuasendisse STANDBY.
- Seadistage kruus ühele küljele ja lülitage auru tootmine sisse. Nii puhastate auruotsaku piimajääkidest. Pühkige auruotsakut niiske lapiga.
- Koputage kannu vastu lauda, et piimast mullid kaoksid.
- Viimistlemiseks keerutage tassi.
- Valage piim espresso peale.
- Tegutseda tuleb kiiresti, enne kui piimaosakesed üksteisest eralduma hakkavad.



TÄHELEPANU! PÕLETUSOHT!

Isegi juhul, kui seade on välja lülitatud, võib sellest eralduda surve all olevat auru. Tagage seadme lähedal viibivate laste järelevalve.

Veetemperatuuri reguleerimine

Erinevate kohviubade korral tuleb parima võimaliku maitsega kohvi saamiseks kasutada erineva temperatuuriga vett. Temperatuuri saab reguleerida +/- 2 °C, 1 °C sammude kaupa vaikeseadistusest:

1. Lülitage seade välja.
2. Hoidke all filtrinuppu ning nuppe 1 CUP ja 2 CUP, seejärel hoidke all sisse-välja lülitamise nuppu.
3. Seade teeb ühe piiksu ja kuvab hetketemperatuuri.
4. Vajutage 5 sekundi jooksul üht alltoodud nuppudest:
 - 1 °C võrra suurendamiseks – 2 CUP
 - 2 °C võrra suurendamiseks – sisse-välja lülitamise nupp
 - 1 °C võrra vähendamiseks – manuaalse doseerimise nupp
 - 2 °C võrra vähendamiseks – doseerimisnupp

Muudatuse kinnitamiseks teeb seade kaks piiksu ja läheb tagasi seisurežiimi.

5. Vaiketemperatuurile naasmiseks – vajutage nuppu 1 CUP.

KOONUSEKUJULISTE JAHVATUSSEADISTE REGULEERIMINE

Erinevat tüüpi kohvi valmistamiseks tuleb kohviomad jahvatada erineva jahvatusastmega. Saate oma seadme Barista Ekspres Impress™ funktsioone reguleerida, muutes ülemise jahvatusseadise seadistust. Soovitame seadistust korrata muuta ainult ühe astme võrra.

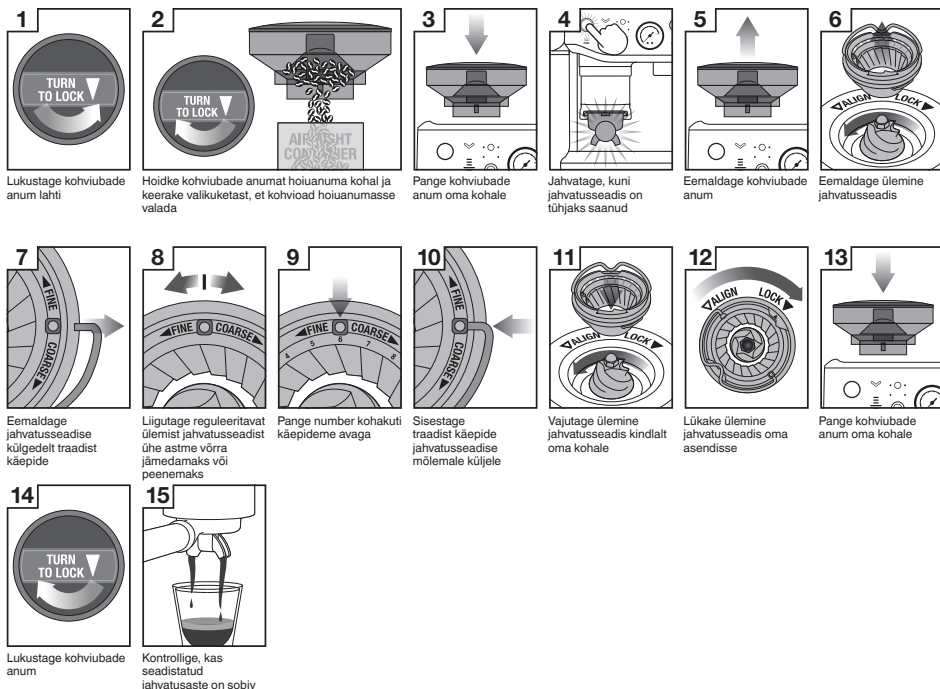

VAIKESEADISTUSTELE LÄHTESTAMINE

Automaatse doseerimisaja lähtestamine

Automaatset doseerimisajaga on soovitatav lähtestada siis, kui jahvatusastet on märkimisväärselt muudetud või juhul kui portafiltris on kogemata topeltkogus. Seade peab olema seisurežiimis.

- Hoidke 3 sekundit all manuaalse doseerimis nuppu ja filtrinuppu, et lähtestada jahvatusaeg tehaseadetele.
- Seade kinnitab lähtestamise, kui juhtpaneelil vilguvad 3 korda koos helisignaali filtrinupp, jahvatusrežiim ja ketas.
- Seade naaseb seisurežiimi.

Tõmbamisaja lähtestamine

Seade peab olema seisurežiimis.

- Vajutage filtrinupp ning nupud 1 CUP ja 2 CUP kolmeks sekundiks alla.
- Masin teeb kolm piiksu.
- Seejärel läheb seade tööks valmisoleku režiimi.

HOIATUSMÄRGUANDED

Kohviubade anuma puudumise hoiatus

Kui kohviubade anum ei ole õiges asendis, vilgub filtri märgutuli ühe ja kahekordse korvi vahel.

Kontrollige ja veenduge, et kohviubade anum on sisestatud õigesti ja lukustatud oma kohale.

Kohviubade lõppemise hoiatus

Doseerimisnupp ja doseerimistaseme märgutuled vilguvad kaks korda punasena ja kõlab kolm piiksu. Lisage kohviube.

Tampimishoova algasendis mitteolemise hoiatus

Seade teeb kolm piiksu ja doseerimistsüklil katkestatakse. Viige hoob ülestõstetud asendisse ja vajutage jätkamiseks doseerimisnuppu.



Hooldustööd ja puhastamine

VEEFILTRI VAHETAMINE VEEANUMAS

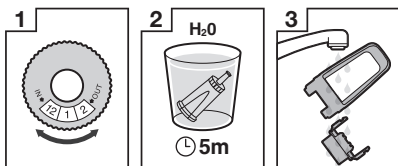

Seadke kuupäev kolm kuud edasi

Leotage veefiltrit viis minutit

Loputage veefiltrit

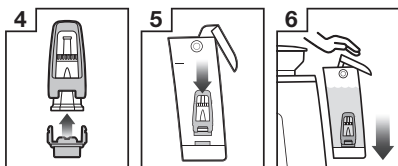

Pange filter filtrihoidikusse

Paigaldage filter veeanumasse

Paigaldage veeanum seadmesse ja fikseerige see oma kohale

Veefilter aitab vähendada katlakivi teket. Kui vahetate veefiltrit iga 3 kuu tagant, siis ei ole vaja seadet nii tihti katlakivist puhastada. Kui teie piirkonna vesi on kare, soovitame filtrit vahetada sagedamini.



HOIATUS!

Regulaarsel kasutamisel võib kare vesi põhjustada lubjajääkide ladestumise seadme sisemistele osadele, vähendades nii veevoolu, tõmbamistemperatuuri ja seadme töövõimsust ning mõjutades espresso maitset.

- Võtke filter kilekotist välja ja leotage seda 5 minutit tassitäies vees.
- Loputage filtrit 5 sekundit voolava vee all.
- Asetage filter filtrihoidikusse.
- Seadke kuupäev 3 kuud edasi.
- Pange filter oma kohale ja suruge seda allapoole, kuni filter lukustub.



MÄRKUS

Varufiltrid saate osta Sage'i teeninduskeskusest või veebilehelt sageappliances.com.

PUHASTUSTSÜKKEL



MÄRKUS

See tsükkel on katlakivi eemaldamisest eraldi oleval.

Puhastustsükli aktiveerimise vajadusest antakse märku automaatselt süttiva märgutulega CLEAN / DESCALE light .

1. Paigaldage portafiltrisse 1 CUP filtrikorb ja kaasasolev puhastusketas ning üks puhastustablett.
2. Lukustage portafilter filtri seadmesse ja asetage portafiltri tilade alla suur anum.
3. Kontrollige, et veeanum oleks täidetud külma veega ja et tilgakogu oleks tühi.
4. Seadme väljalülitamiseks vajutage sisse-välja lülitamise nuppu.
5. **Vajutage** korraga nuppe 1 CUP, 2 CUP ja sisse-välja lülitamise nuppu ning hoidke neid 3 sekundit all.

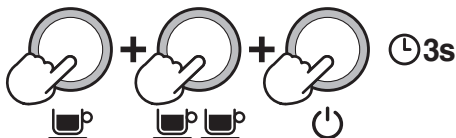

6. Puhastustsükkel töötab umbes 5 minutit. Sel ajal suunatakse portafiltrisse vett, et puhastustablett lahustada ja filtri seadmesse tagasi uhtuda.



MÄRKUS

Portafiltrist ei tohiks tulla vett.

7. Võtke portafilter välja ja kontrollige, et tablett oleks täielikult lahustunud. Kui tablett ei ole lahustunud, korrake puhastustsükli sammu 4, kuni tablett lahustub.
8. Kui tablett on täiesti lahustunud, eemaldage puhastusketas, sisestage portafilter uuesti ja vajutage nuppu 2 CUP, et loputada tõmbamiskambrit. Soovitav on asetada portafiltri tila alla anum, et vältida vee pritsimist seadmesse. Soovitav on pritsmed pühkida ära pehme kuiva lapiga.

KATLAKIVI EEMALDAMINE

MÄRKUS

- Enne katlakivi eemaldamise pulbri lisamist seadmesse veenduge, et veefilter on veeanumast eemaldatud.
- Kui puhastussükkel on oluline tõmbamiskambri puhtana hoidmiseks kohviõlidest, siis katlakivi eemaldamise sükkel on oluline seadme sisemuse puhtuse tagamiseks ja mineraalijääkide kuhjumise vältimiseks.
- Ärge kasutage katlakivi eemaldamiseks pudelivett. Enamik pudelivesi sisaldab lahustunud tahkeid osakesi, mis võivad seadmesse settida.

Katlakivi eemaldamise tsükli aktiveerimise vajadusest antakse märku automaatselt süttiva märgutulega CLEAN / DESCALE.

1. Lahustage üks kotike Sage'i katlakivi eemaldamise pulbrit 1 liitris vees ning täitke veeanum sellega (kävitage sükkel siis, kui tablett on täielikult lahustunud).
2. Katlakivi režiimi sisenemiseks vajutage üheaegselt alla nupud 2 CUP ja sisse-välja lülitamise nupp (seade peab olema välja lülitatud).

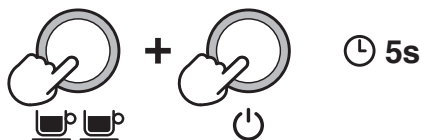

Seade soojeneb ning nupp 2 CUP ja sisse-välja lülitamise nupp vilguvad vaheldumisi.

Seade on katlakivi eemaldamiseks valmis, kui sisse-välja lülitamise nupp, nupp 2 CUP, märgutuli CLEAN / DESCALE ning kuuma vee / auru märgutuli põlevad püsivalt.



Kohvikomponendi puhastamine katlakivist

3. Seadme kohvikomponendi puhastamise alustamiseks vajutage nuppu 2 CUP. Kohvikomponendi puhastamiseks kulub umbes 25 sekundit. Nupp 2 CUP vilgub puhastamise ajal ja jääb pärast tsükli lõppemist püsivalt põlema. Kui soovite tsükli varem lõpetada, vajutage uuesti nuppu 2 CUP.

Tõmbamine kestab 25 sekundit või kuni kasutaja vajutab nuppu 2 CUP. Seade kinnitab katlakivi eemaldamise tsükli piiksuga ja 2 CUP märgutuli jääb püsivalt põlema.

Auru ja kuuma vee komponentide puhastamine katlakivist

Auru ja kuuma vee komponentide puhastamiseks katlakivist kulub vastavalt 13 ja 8 sekundit. Kui soovite puhastamise varem lõpetada, keerake auruketast seisuasendis SE STANDBY.

4. Aurukomponendi puhastamiseks katlakivist keerake auruketast paremale auruiikoni  poole.
5. Kuuma vee komponendi puhastamiseks katlakivist keerake auruketast vasakule kuuma vee iikoni  poole.

Toimingute kordamine katlakivi eemaldamise lõpetamiseks

Pärast eelkirjeldatud toiminguid peaks veeanumas olema veel umbes 0,5 liitrit katlakivi eemaldamise lahust.

6. Katlakivi eemaldamise lõpetamiseks korrake eeltoodud samme 3-5, et veeanum katlakivi eemaldamise lahusest tühjendada.

Seadme puhtaks loputamine katlakivi eemaldamise lahusest

7. Pärast seadme puhastamist katlakivist eemaldage veeanum ja loputage seda hoolikalt. Seejärel täitke veeanum puhta külma veega maksimumulatuses (2 liitrit) ja korrake samme 4-6, et seade põhjalikult katlakivi eemaldamise lahuse jääkidest puhastada.
8. Katlakivi eemaldamise lõpetamiseks vajutage sisse-välja lülitamise nuppu. LED-tuled kustuvad.

MÄRKUS

Kui katlakivirežiimis ei tehta viie minuti jooksul ühtegi tegevust, lülitub seade välja. Katlakivi eemaldamise lõpetamiseks minge sammu 2 juurde.

KOONUSEKUJULISTE JAHVATUSSEADISTE PUHASTAMINE

Korrapärasel puhastamisel saavutate jahvatusseadistega püsivalt kvaliteetseid tulemusi.

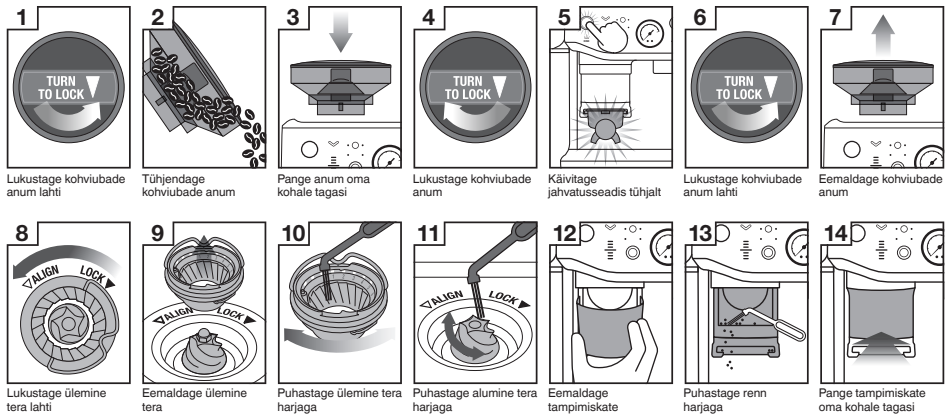

KOONUSEKUJULISE JAHVATUSSEADISE PÕHJALIKU PUHASTAMINE

Jahvatusseadist on põhjalikumalt vaja puhastada ainult juhul, kui jahvaterad ja jahvatusseadise väljalaskeava on ummistunud.

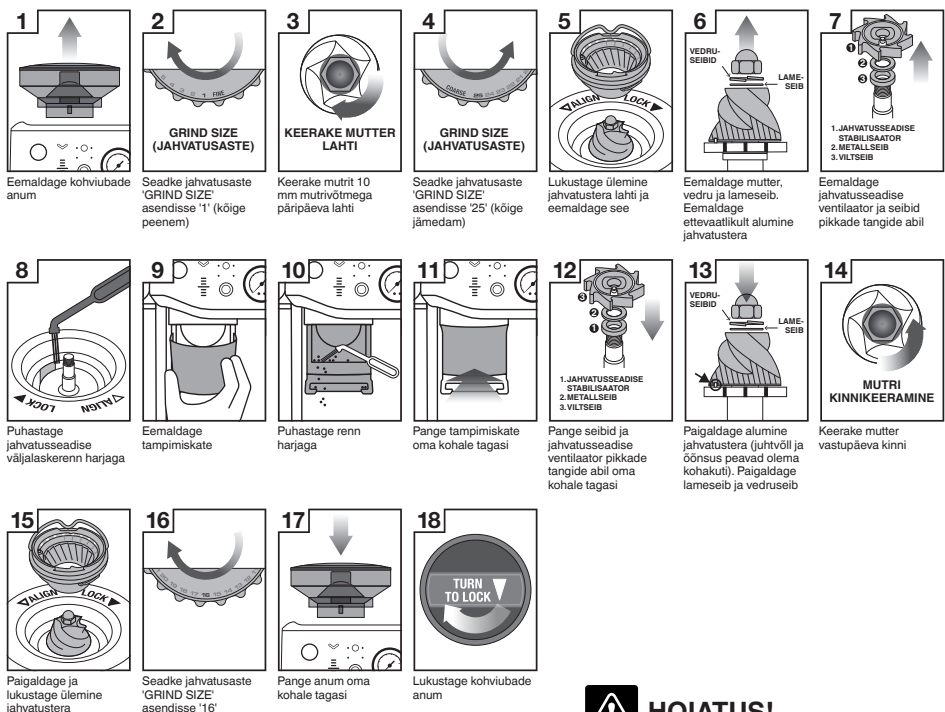

HOIATUS!

Olge ettevaatlik, sest jahvatusseadise terad on äärmiselt teravad.

TAMPIMISSÜSTEEMI PUHASTAMINE

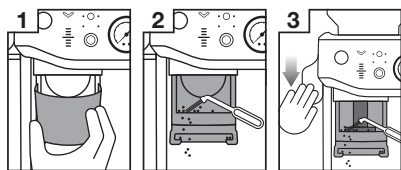

Eemaldage tampimiskate

Puhastage renn harjaga

Lükake hoob alla

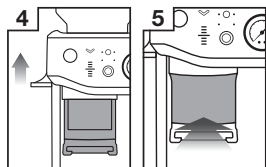

Vabastage hoob

Pange tampimiskate oma kohale tagasi

- Eemaldage tampimiskate.
- Puhastage tampija ja raam pintsliiga tolmut ja kohvipurust.
- Suruge hoob alla ja hoidke seda all ning eemaldage puhastuspintsliga abil jahvatatud kohvipulbrit jäägid tampijast ja selle ümbert.
- Laske hoob aeglaselt tagasi üles, veendudes, et pintsel on puhas ja tampimissüsteemist väljas.

AURUOTSAKU PUHASTAMINE

- Pärast piima vahustamist tuleb otsakut alati puhastada. Pühkige auruotsakut kohe niiske lapiga. Suunake auruotsak tilgakoguja kohale ja seadistage auru / kuuma vee valikuketast korraks auruasendisse. Nii puhastatakse auruotsak sinna jäänud piimajääkidest.
- Kui auruotsaku avad ummistuvad, kontrollige, et auru / kuuma vee ketas oleks seisuasendis STANDBY. Seadme välja lülitamiseks vajutage sisse-välja lülitamise nuppu ja laske seadmel jahtuda. Puhastage otsaku avad puhastusseadme küljes oleva oraga.
- Kui ka see ummistust ei kõrvalda, siis eemaldage auruotsaku ots puhastusseadme küljes oleva mutrivõtme abil. Leotage auruotsakut otsa vees. Puhastage otsaku ava(d) puhastusseadme küljes oleva oraga (enne auruotsaku tagasipanekut oma kohale).

FILTRIKORVIDE JA PORTAFILTRI PUHASTAMINE

- Loputage filtrikorve ja portafiltrit kohe pärast kasutamist kuuma veega. Nii eemaldate kohvijäägid.
- Kui filtrikorvid augud on blokeeritud, torgake need läbi kaasasoleva puhastustööriista otsas asuva vardaga.
- Kui filtrikorvide avad on ummistunud, siis lahustage kuumas vees puhastustablett ja leotage filtrikorvi ja portafiltrit selles lahuses umbes 20 minutit.
- Loputage hoolikalt.

SÕELA PUHASTAMINE

- Pühkige filtri seadise sisepinda ja sõela niiske lapiga, et neilt kohvijäägid eemaldada.
- Loputage seadet aeg-ajalt. Pange tühi filtrikorv ja portafiltri filtri seadmesse.
- Vajutage ja hoidke all nuppu 1 CUP ja laske veel lühiajaliselt voolata, et kohvijäägid välja loputada.

TILGAKOGUJA JA HOIUALUSE PUHASTAMINE

- Tilgakogujat tuleb tühjendamiseks ja puhastamiseks regulaarsete ajavahemike järel eemaldada, eelkõige juhul, kui tilgakoguja täitumise näidikul kuvatakse EMPTY ME.
- Võtke jahvatusseadis tilgakogujalt ära. Tõstke kohvi jahvatusseadise eraldaja üles ja kõrvaldage kohvipuru. Tilgakoguja täitumise näidiku eemaldamiseks tõmmake seda aluselt ülespoole ja küljesakkide vahelt välja. Peske kõiki osi sooja vee ja pehme lapiga. Loputage ja kuivatage hoolikalt.
- Tilgakoguja alla asuva hoiualse saab ära võtta. Puhastage seda pehme niiske lapiga. Ärge kasutage abrasiivseid puhastusvahendeid ega nuustikuid, mis võivad pinda kriimustada.



MÄRKUS

Kõiki osi tuleb pesta käsitsi sooja vee ja leebetoimelise nõudepesuvahendiga. Ärge kasutage abrasiivseid puhastusvahendeid ega nuustikuid, mis võivad pinda kriimustada. Ühtegi seadme osa ei tohi pesta nõudepesumasinas.

SEADME VÄLISPINNA / TASSI SOOJENDUSALUSE PUHASTAMINE

- Seadme välispinda ja soojendusala võib puhastada pehme, niiske lapiga. Pärast puhastamist hõõruge seda pehme kuiva lapiga. Ärge kasutage abrasiivseid puhastusvahendeid ega nuustikuid, mis võivad pinda kriimustada.

SEADME HOIULEPANEK

- seisuasendisse STANDBY ja tõmmake seadme pistik pistikupesast välja. Tühjendage kohviubade anum kohviubadest, puhastage jahvatusseadis, tühjendage veeanum ja tilgakoguja.
- Kontrollige, et seade oleks jahtunud, puhas ja kuiv. Paigaldage kõik tarvikud oma kohale või hoiualusele. Pange seade hoiule püstiasendis. Ärge asetage midagi seadme peale.



HOIATUS!

Seadme kahjustamise vältimiseks ärge kasutage leeliselisi puhastusvahendeid. Puhastage pehme lapi ja leebetoimelise puhastusainega.



HOIATUS!

Ärge pange toitejuhet, pistikut ega seadet vette ega muusse vedelikku. Katlakivi eemaldamise ajal ei tohi veeanumat kunagi seadmest välja võtta ega täielikult tühjendada.

MUTRIVÕTME KASUTAMINE

Seadme töö kvaliteedi tagamiseks tuleb silikoontihendit aeg-ajalt vahetada.

1. Lülitage seade sisse-välja lülitamise välja ja tõmmake selle pistik pistikupesast välja.
2. Eemaldage ettevaatlikult veeanum ja tilgakoguja. Eriti hoolikas tuleb olla juhul, kui need on täis.
3. Puhastage kruviava hambaitku vms abil kohvijääkidest.

4. Sisestage mutrivõtme lühem ots kruvi keskele. Keerake kruvi vastupäeva lahti.

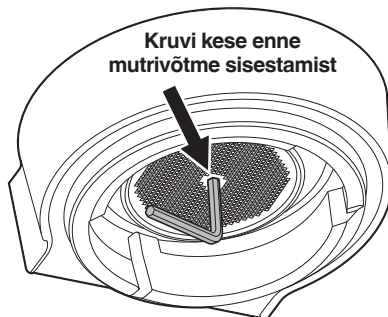

5. Eemaldage lahtikeeratud kruvi ettevaatlikult ja pange koos roostevabast terasest sõela võrguga kõrvale. Jätke meelde, milline sõela võrgu külg on allapoole. Nii on seadet hiljem hõlpsam kokku panna. Peske sõela võrku sooja seebivahuse veega ja kuivatage hoolikalt.
6. Võtke silikoontihend sõrmede või pikkade tangidega ära. Sisestage uus tihend, lame pool eespool, nii et sooneline külg on suunaga teie poole.

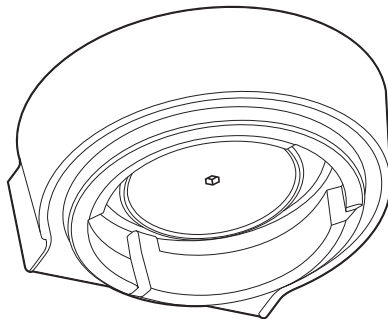

7. Pange sõela võrk ja kruvi oma kohale tagasi. Keerake kruvi sõrmedega 2-3 pööret, seejärel sisestage mutrivõti ja keerake see tugevasti kinni, kuni kruvi on sõela võrguga vabalt kohakuti.
8. Pange tilgakoguja ja veeanum oma kohale tagasi.



MÄRKUS

Pöörduge Sage'i teeninduskeskusesse või külastage veebisaiti sageappliances.com, kui vajate silikoontihendeid või nõuandeid.











Veaotsing





PROBLEEM VÕIMALIKUD PÕHJUSED LAHENDUS

Seade on sisse lülitatud, aga ei tööta	<ul style="list-style-type: none"> Seade on liiga kuum. 	Lülitage seade välja. Oodake 30- 60 minutit ja lülitage seade uuesti sisse. Probleemi püsimisel pöörduge Sage'i klienditeenindusse.
Vesi ei voola filtri seadisest	<ul style="list-style-type: none"> Seade ei ole töötemperatuuri saavutanud. 	Laske seadmel töötemperatuurini jõuda.
	<ul style="list-style-type: none"> Veeanum on tühi. 	Täitke veeanum.
	<ul style="list-style-type: none"> Veeanum ei ole täielikult seadmesse sisestatud ja oma kohale lukustatud. 	Lükake veeanum täielikult seadmesse ja sulgege selle kinnitusseadis.
Seadmest ei tule kuuma vett	<ul style="list-style-type: none"> Veeanum on tühi. 	Täitke veeanum.
Jahvatamine kestab liiga vähe	<ul style="list-style-type: none"> Pulbri jahvatusaste on liiga peen. 	Puhastage jahvatusseadis komplekti kuuluva puhastustööriistaga. Vt peatüki  „Puhastamine ja hooldustööd“ alapeatükki „Koonusekujuliste jahvatusseadiste puhastamine“.
Jahvatamine kestab liiga kaua	<ul style="list-style-type: none"> Renn on ummistunud. 	Puhastage renni kaasasoleva puhastuspintsliga. Vt peatüki  „Puhastamine ja hooldustööd“ alapeatükki „Koonusekujuliste jahvatusseadiste puhastamine“.
Seade ei hakka jahvatama / jahvatamine katkeb	<ul style="list-style-type: none"> Kohvioad on otsas. 	Lisage ube.
	<ul style="list-style-type: none"> Kohviubade anum ei ole lukus (doseerimise märgutuli vilgub). 	Lukustage kohviubade anum.
	<ul style="list-style-type: none"> Portafilter ei ole täielikult jahvatusraami sisestatud. 	Sisestage portafilter täielikult ja vaadake, kas doseerimise märgutuli põleb.
	<ul style="list-style-type: none"> Hoob on liiga all ja tampija blokeerib renni. 	Tõstke hoob täiesti üles.
Survemöödik ei tööta	<ul style="list-style-type: none"> Doseeritud kogus on vale või filtrikorvis on liiga vähe kohvi. 	Kasutage kahekordse seinaga korve või kaustage peenemat jahvatusastme seadistust. Probleemi püsimisel pöörduge Sage'i klienditeenindusse.
	<ul style="list-style-type: none"> Kasutate aegunud kohviube. 	Kasutage värskest röstitud kohviube.
Aega ei saa automaatselt seadistada	<ul style="list-style-type: none"> Seade on manuaalrežiimis. 	Automaatrežiimi naasmiseks vajutage manuaalse doseerimise nuppu.
	<ul style="list-style-type: none"> Seade on lisamisrežiimis. 	Ärge eemaldage portafiltrit enne jahvatamise lõppu ja ideaalse doseerimise saavutamist.

PROBLEEM VÕIMALIKUD PÕHJUSED LAHENDUS

Doseerimistaset ei uuendata	<ul style="list-style-type: none"> Seade on manuaalrežiimis. 	Automaatrežiimi naasmiseks vajutage manuaalse doseerimise nuppu. Vt peatüki  „ Funktsioonid “ alapeatükki „Doseerimisrežiimid“.
Seade ei jahvata kõiki kohviube	<ul style="list-style-type: none"> Kohviubade anum as ei ole ube. 	Täitke kohviubade anum või kasutage manuaalrežiimi.
Märkimisväärne üledoseerimine	<ul style="list-style-type: none"> Kahekordse filtri režiimis on kasutatud üht filtrikorvi. 	Valige õige filtrisuurus.
Märkimisväärne aladoseerimine	<ul style="list-style-type: none"> Ühekordse filtri režiimis on kasutatud kaht filtrikorvi. 	Valige järgmisel doseerimiskorral õige filtri suurus, seejärel vt peatüki  „ Funktsioonid “ alapeatükki „Automaatse doseerimisaja lähtestamine“.
Aladoseerimine	<ul style="list-style-type: none"> Jahvatusaste on reguleeritud peenemale astmele. 	Kasutage ideaalse doseerimise saamiseks nuppu „A Bit More“.
Portafiltrit ei tule kohvi	<ul style="list-style-type: none"> Pulbri jahvatusaste on liiga peen. 	Vt peatüki  „ Funktsioonid “ alapeatükke „Jahvatusastme seadistamine“ ja „Tõmbamisjuhend“.
	<ul style="list-style-type: none"> Veeanum on tühi. 	Täitke veeanum.
Kohv voolab liiga kiiresti	<ul style="list-style-type: none"> Pulbri jahvatusaste on liiga jäme. 	Vt peatüki  „ Funktsioonid “ alapeatükke „Jahvatusastme seadistamine“ ja „Tõmbamisjuhend“.
Kohv voolab liiga aeglaselt	<ul style="list-style-type: none"> Pulbri jahvatusaste on liiga peen. 	Vt peatüki  „ Funktsioonid “ alapeatükke „Jahvatusastme seadistamine“ ja „Tõmbamisjuhend“.
Jook ei ole kreemjas	<ul style="list-style-type: none"> Kohvioad on vanaks läinud. 	Kasutage värskest röstitud kohviube.
Kohv on liiga külm	<ul style="list-style-type: none"> Tassid on külmad ja põhjustavad temperatuuri langemist. 	Eelsoojendage tasse.
	<ul style="list-style-type: none"> Piim ei ole piisavalt kuum (piimapõhise joogi valmistamisel). 	Piim on piisavalt kuum, kui kannu põhi on katsudes kuum. Vt peatüki  „ Funktsioonid “ alapeatükki „Piima tekstuurimine“.
Seadmest ei tule auru	<ul style="list-style-type: none"> Auruotsak on ummistunud. 	Puhastage otsaku ots puhastusseadme küljes oleva oraga. Kui otsak on endiselt ummistunud, vt täpsemaid juhiseid peatüki  „ Puhastamine ja hooldustööd “ alapeatükist „Auruotsaku puhastamine“.
	<ul style="list-style-type: none"> Veeanum on tühi. 	Täitke veeanum.
Auruotsakust tuleb vett	<ul style="list-style-type: none"> Seade soojeneb. 	Loputage auruotsakut enne piima tekstuurimist. Vt peatüki  „ Funktsioonid “.

PROBLEEM VÕIMALIKUD PÕHJUSED LAHENDUS

Kuum vesi ei voola pidevalt	<ul style="list-style-type: none"> Seade on pärast auru tootmist liiga kuum. 	Laske seadmel jahtuda.
Hoovaga on väga raske tampida	<ul style="list-style-type: none"> Märkimisväärne üledoseerimine. 	Kasutage doseeritava koguse korrigeerimiseks doseerimise reguleerimise tööriista. Valige õige filtrisuurus.
	<ul style="list-style-type: none"> Süsteemi on kogunenud kohvijäägid. 	Eemaldage tampija kate ja puhastage kaasasoleva pintsliga.
Kohvipulber ei ole lehttris sile ega ühetasane	<ul style="list-style-type: none"> Kohvijäägid jäävad tampija külge kinni. 	Eemaldage tampija kate ja puhastage kaasasoleva pintsliga.
Lehtri pinna ülaosas on kohvipulbrit	<ul style="list-style-type: none"> Kohvijäägid jäävad tampija külge kinni. 	Vajutage tampimishooba veel kord.
	<ul style="list-style-type: none"> Kohvijäägid jäävad tampija külge kinni, kui tambite liiga kiiresti. 	Lükake hooba aeglaselt alla.
Tampimiskõrgus ei ole soovitud tasemel	<ul style="list-style-type: none"> Seade on automaatrežiimis, see on vaid ideaalsele kõrgusele. 	Kasutage kohandatud reguleerimiseks manuaalrežiimi.
Tampimise märgutuli põleb ja pärast tampimist ei ole mõõdikul kõrguse näitu	<ul style="list-style-type: none"> Tampimine ei ole lõpule viidud. 	Lükake tampimishooba alla, kuni kuulete piiksu.
Hooldustööde märgutuli vilgub	<ul style="list-style-type: none"> On vaja käivitada puhastustsükkel. 	Puhastustsükli aktiveerimise vajadusest antakse märku automaatselt süttiva märgutulega  . Puhastus- ja hooldustööde juhised leiate peatükist  „Hooldustööd ja puhastamine“.
Hooldustööde märgutuli põleb püsivalt	<ul style="list-style-type: none"> On vaja käivitada katlakivi eemaldamise tsükkel. 	Tsükli aktiveerimise vajadusest antakse märku automaatselt süttiva märgutulega  . Puhastus- ja hooldustööde juhised leiate peatükist  „Hooldustööd ja puhastamine“.

* Vt tarvikute nimekiri peatükis  „Seadme osad“.



Содержание

- 77 Рекомендация Sage® – безопасность на первом месте
- 81 Особенности
- 82 Компоненты
- 84 Сборка
- 85 Функции
- 95 Уход и очистка
- 100 Устранение неполадок
- 103 Гарантия

РЕКОМЕНДАЦИЯ SAGE® – БЕЗОПАСНОСТЬ НА ПЕРВОМ МЕСТЕ

Sage® очень серьезно относится к безопасности. Мы разрабатываем и производим продукцию с учетом обеспечения безопасности потребителя. Кроме того, просим вас соблюдать известную осторожность при использовании любых электроприборов и следовать нижеизложенным инструкциям.

ВАЖНЫЕ МЕРЫ ПРЕДОСТОРОЖНОСТИ

ПРОЧИТАЙТЕ ВСЕ ИНСТРУКЦИИ ДО НАЧАЛА ПОЛЬЗОВАНИЯ ПРИБОРОМ И НА ВСЯКИЙ СЛУЧАЙ СОХРАНИТЕ ИХ

- Перед тем, как приступить к использованию, извлеките устройство из упаковки и утилизируйте упаковочные материалы.
- Перед использованием убедитесь, что устройство собрано правильно и шнур питания полностью размотан.
- Перед первым использованием убедитесь, что параметры электроснабжения соответствуют указанным на табличке на днище устройства (220–240 В ~ 50-60 Гц 1560-1850 Вт). Если у вас есть сомнения, обратитесь к электрику за профессиональной консультацией.
- В целях обеспечения дополнительной безопасности рекомендуется установка предохранителя остаточного тока. Рекомендуются предохранители с номинальным рабочим током не больше 30 мА.

- Проконсультируйтесь у квалифицированного электрика.
- Регулярно осматривайте шнур питания, штекер и само устройство на наличие повреждений. При обнаружении любых повреждений незамедлительно прекратите эксплуатацию устройства и верните все устройство в ближайший центр обслуживания Sage для осмотра, замены или ремонта.
 - Не оставляйте шнур питания свешивающимся с края столешницы или стола, в контакте с горячими поверхностями или спутанным.
 - Не прикасайтесь к горячим поверхностям. Дайте устройству полностью остыть перед тем, как оставить без присмотра, перед чисткой, перемещением, сборкой или уборкой на хранение. Всегда выключайте устройство нажав кнопку POWER. Выключите и отсоедините от источника питания.
 - Следите, чтобы дети не играли с устройством. Не оставляйте работающее устройство без присмотра. Не перемещайте устройство пока оно работает.
 - Это устройство может использоваться лицами с ограниченными физическими, сенсорными или умственными способностями или людьми с недостатком опыта и знаний, если они находятся под присмотром или им даны указания о безопасном использовании устройства, и они осознают связанные с этим опасности. Дети не могут производить очистку устройства, кроме тех случаев, когда им уже исполнилось 8 лет и больше, или они находятся под присмотром. Храните устройство и его шнур питания в недоступном для детей, младше 8 лет, месте. Чтобы исключить опасность удушья для маленьких детей, безопасно снимите защитную крышку, прикрепленную к вилке питания.
 - Установите устройство на устойчивую, термостойкую, ровную, сухую поверхность подальше от края и не эксплуатируйте на или рядом с источником тепла, таким как электроплита, духовка или конфорка.
 - Не используйте устройство в закрытом месте или внутри шкафчика.

- Использование принадлежностей, которые не поставляются или не рекомендованы Sage, может привести к пожару, поражению электрическим током или травме.
- Данное устройство предусмотрено только для бытового использования. Используйте устройство только по его целевому назначению. Не используйте во время движения автомашины и лодки. Не используйте вне помещений. **Нарушение правил использования может привести к получению травмы.**
- Обслуживание должно производиться только в авторизованном сервисном центре.
- Неправильное использование устройства или непрофессиональное обслуживание. В таком случае любая претензия на гарантию будет недействительна. Гарантия на любые повреждения не распространяется.
- Устройство не предназначено для использования при помощи внешнего таймера или отдельной системы дистанционного управления.
- Соблюдайте осторожность при работе с устройством, поскольку металлические поверхности могут нагреваться во время использования. Поверхность нагревательного элемента остается горячей после использования.
- Перед включением капучинатора направьте его на каплесборник и подальше от людей.
- Не вставляйте пальцы в трамбовочный механизм, когда опускаете трамбовочный рычаг.
- Не открывайте порт для программирования, он предназначен только для авторизованного сервисного персонала.
- Не включайте кофемолку без установленной крышки на контейнере для кофейных зерен. Держите пальцы, руки, волосы, одежду и столовые приборы подальше от кофемолки во время ее работы.
- На наливайте в емкость для воды горячую воду.
- Никогда не используйте устройство без воды в емкости для воды.

- Протрите внешнюю поверхность мягкой влажной тканью, а затем отполируйте мягкой сухой тканью. Содержите устройство и принадлежности в чистоте. Следуйте инструкциям по очистке, описанным в данном руководстве.



ПРЕДУПРЕЖДЕНИЕ

Во избежание повреждения устройства не используйте при очистке щелочные чистящие средства. Используйте мягкую ткань и мягкое моющее средство.



Показанный символ означает, что это устройство не может утилизироваться с бытовыми отходами. Его необходимо сдать в специализированный муниципальный центр сбора отходов или дилеру, предоставляющему такую услугу. За более подробной информацией обращайтесь в местный муниципалитет.



Чтобы избежать поражения электрическим током, не погружайте устройство, шнур питания или штекер питания в воду или какую-либо другую жидкость.

**ТОЛЬКО ДЛЯ БЫТОВОГО
ИСПОЛЬЗОВАНИЯ
СОХРАНИТЕ ЭТО РУКОВОДСТВО**



Особенности

ТОЧНАЯ ТЕРМОСПИРАЛЬНАЯ СИСТЕМА НАГРЕВА

Встроенная спираль для воды из нержавеющей стали, которая точно контролирует температуру воды.

ТОЧНЫЕ КОНИЧЕСКИЕ ЖЕРНОВА КОФЕМОЛКИ

Точные конические жернова увеличивают площадь поверхности молотого кофе для придания полного вкуса эспрессо.

МЕНЬШЕ БЕСПОРЯДКА

Портафильтр остается зафиксированным в том же положении, в котором вы измельчаете, дозируете и утрамбовываете кофе, уменьшая любой потенциальный беспорядок на каплесборнике и рабочей поверхности.

ПИД КОНТРОЛЬ ТЕМПЕРАТУРЫ

Электронный ПИД контроль температуры для повышения стабильности температуры.

ОТДЕЛЬНЫЙ КРАН ДЛЯ ГОРЯЧЕЙ ВОДЫ

Для приготовления "Long Black" и предварительного нагрева чашек.

РУЧНОЙ КАПУЧИНАТОР ДЛЯ СОЗДАНИЯ МИКРОПЕНЫ

Поворотный на 360° капучинатор, который легко устанавливается в идеальном положении для текстурирования молока.

THE IMPRESS PUCK™ СИСТЕМА

Упрощает процессы, необходимые для измельчения, дозирования и трамбования кофе для создания впечатляющей кофейной шайбы. Меньше беспорядка. Меньше суеты.

Интеллектуальное дозирование с центральной загрузкой молотого кофе

Порция рассчитывается автоматически на основе последнего помола, а кофе засыпается по центру, чтобы обеспечить равномерное распределение порции.

Помощь с трамбовкой и особенный доворот кофейного мастера

Точное давление в 10кг с профессиональным доворотом в 7 градусов для создания отполированной кофейной шайбы.

Точное измерение автоматически корректирует следующую порцию

Датчик показывает, когда достигнут правильный уровень, и система автоматически запоминает настройку для следующего раза.



Компоненты



- A. 250г контейнер для зерен
 - B. Кнопка порции (начало измельчения) – подсвечивается, когда портафильтр правильно установлен. 'A Bit More' (Еще немного) – когда моргает.
 - C. Индикатор трамбования – моргает, когда готов к трамбованию.
 - D. Индикаторы автоматической / ручной порции
 - E. Рычаг трамбования
 - F. Индикаторы уровня порции
 - G. Ручка настраивания ручной порции – нажмите, чтобы сменить на автоматический / ручной режим дозирования. Поверните, чтобы изменить ручной объем порции.
 - H. Заварочный блок
 - I. Съёмная крышка трамбователя
 - J. Блок измельчения
 - K. Кнопка фильтр-корзины – простая или двойная фильтр-корзина.
 - L. Манометр экстракции эспрессо – отображает давление при экстракции.
 - M. Съёмная 2л емкость для воды
 - N. Кнопки 1 CUP (ЧАШКА), 2 CUP (ЧАШКИ)
 - O. Кнопка POWER (включение)
 - P. Ручка пара / горячей воды
 - Q. Индикатор обслуживания
 - R. Индикатор воды / пара / нагревания
 - S. Подача горячей воды
 - T. Портафильтр 54мм из нержавеющей стали
 - U. Капучинатор
 - V. Каплесборник
- Отсек для хранения – храните аксессуары, которыми не пользуетесь (см. далее).

CE Технические параметры
220–240В ~50–60Гц 1560–1850Вт



АКСЕССУАРЫ

- | | |
|---|--|
| <p>A. Портафильтр 54мм из нержавеющей стали</p> <p>B. Кружка для молока из нержавеющей стали</p> <p>C. Фильтр для воды и держатель фильтра</p> <p>D. 1 CUP и 2 CUP одностенные фильтр-корзины</p> <p>E. 1 CUP и 2 CUP двустенные фильтр-корзины</p> <p>F. Чистящие таблетки</p> | <p>G. Инструмент точной регулировки порции The Razor™</p> <p>H. Шестигранник</p> <p>I. Инструмент для очистки наконечника капучинатора</p> <p>J. Чистящий диск</p> <p>K. Порошок для очистки от накипи</p> <p>L. Щетка</p> |
|---|--|



Сборка

ПЕРЕД ПЕРВЫМ ИСПОЛЬЗОВАНИЕМ

Подготовка устройства

Извлеките устройство из упаковки, снимите и утилизируйте все этикетки и упаковочные материалы.

Перед утилизацией убедитесь, что все детали и комплектующие извлечены.

Снимите емкость для воды, которая находится в задней части устройства, потянув ее за ручку вверх.

Помойте все части и аксессуары (емкость для воды, портафильтр, фильтр-корзины и кружку для молока) теплой водой и щадящим моющим средством. Тщательно сполосните и высушите.



ПРИМЕЧАНИЕ

Для цветных устройств в комплектацию входит защита каплесборника. НЕ ВЫБРАСЫВАЙТЕ ЕЕ.

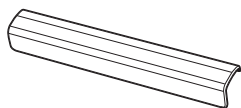

УСТАНОВКА ВОДЯНОГО ФИЛЬТРА

- Извлеките водяной фильтр и держатель водяного фильтра из упаковки.
- Установите таймер замены на следующий месяц. Мы рекомендуем менять фильтр через каждые 3 месяца.

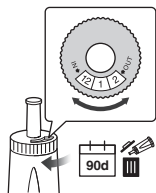

- Замочите фильтр в холодной воде на 5 минут.

H₂O



5m

- Промойте держатель фильтра холодной водой.



- Зажмите фильтр между двумя элементами держателя фильтра.



- Для установки фильтра, выровняйте основание держателя фильтра и адаптер внутри емкости для воды. Прижмите, чтобы зафиксировать.

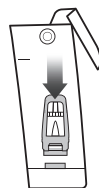

ПРИМЕЧАНИЕ

Замена фильтра для воды каждые три месяца уменьшит необходимость произведения очистки устройства от накипи. Фильтры можно приобрести на сайте sageappliances.com



Функции

Наполнение емкости для воды

- Убедитесь, что водяной фильтр надежно установлен внутри емкости для воды.
- Используйте ручку в верхней части емкости для воды, чтобы поднять и снять ее с эспрессо аппарата.



- Заполните емкость для воды холодной питьевой водой до отметки MAX, указанной на боковой поверхности.
- Установите на место емкость для воды и убедитесь, что она правильно установлена и прикреплена к устройству.



ПРИМЕЧАНИЕ

Если уровень воды в емкости для воды опустится ниже отметки минимум (MIN), устройство работать не будет.

Установка контейнера для зерен

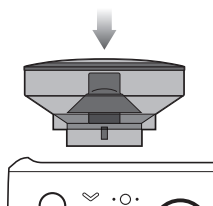

- Установите контейнер для зерен в надлежащее место на верхней части устройства.
- Поверните ручку, чтобы закрепить контейнер.
- Наполните контейнер свежими кофейными зернами.



ПРИМЕЧАНИЕ

Если поочередно моргают индикаторы простой и двойной фильтр-корзины, это указывает на то, что контейнер для зерен закреплен неправильно.

Установка каплесборника

- Установите решетку на каплесборник.
- Для цветных устройств прикрепите защитный элемент на каплесборник.
- Задвиньте каплесборник в устройство.

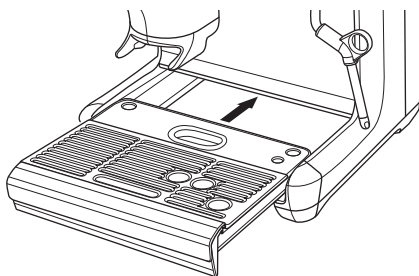
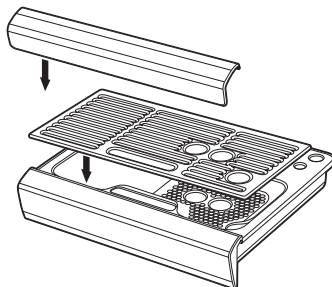

ИСПОЛЬЗОВАНИЕ

- Убедитесь, что емкость для воды наполнена холодной питьевой водой до максимальной отметки.
- Вставьте шнур питания в розетку.
- Нажмите кнопку POWER. Кнопка POWER будет моргать пока устройство нагревается. (Кнопка будет моргать около 55 секунд, пока устройство нагревается).

Как только будет достигнута правильная температура, кнопки 1 CUP, 2 CUP и POWER загорятся на панели управления.



Первое включение и промывка устройства

Рекомендуется завершить операцию промывки, чтобы убедиться, что устройство подготовлено к использованию.

Когда устройство находится в режиме ожидания STANDBY, осуществите следующие шаги.

- Поместите чашку под заварочным блоком и нажмите кнопку 2 CUP, чтобы пропустить воду через заварочный блок.
- Поместите чашку под носиком горячей воды. Поверните ручку в позицию 'Hot Water' и пропускайте воду через носик в течение 10 секунд.
- Направьте капучинатор в сторону каплесборника. Поверните ручку в позицию 'Steam' и пропускайте пар в течение 10 секунд.
- Вылейте содержимое чашки.
- Повторите этот процесс 3 раза. Вылейте содержимое каплесборника и заполните емкость для воды до максимальной отметки.
- Установите портафильтр в блок измельчения, нажмите и держите 3 секунды, нажатой кнопку 'Dose'. Извлеките портафильтр и высыпьте содержимое.



ПРИМЕЧАНИЕ

- Ежедневно заполняйте емкость для воды. Перед каждым использованием емкость необходимо заполнять свежей, холодной питьевой водой.

- НЕ ИСПОЛЬЗУЙТЕ сильно фильтрованную, деминерализованную или дистиллированную воду. Это повлияет на вкус кофе.

ФИЛЬТР-КОРЗИНЫ

В комплектацию входят одностенные и двустенные фильтр-корзины на 1 чашку и на 2 чашки.

Используйте фильтр-корзину на 1 ЧАШКУ, когда готовите 1 чашку и фильтр-корзину на 2 ЧАШКИ, когда готовите 2 чашки или 1 чашку более крепкого эспрессо.

Отрегулируйте объем и размер помола, когда переключаетесь с простой на двойную фильтр-корзину, и наоборот.

Фильтр-корзины предусмотрены для:

Фильтр-корзина 1 CUP = 8-11г

Фильтр-корзина 2 CUP = 16-19г

Одностенные фильтр-корзины

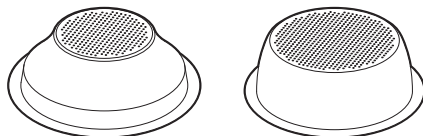

1 CUP

2 CUP

Используйте одностенные фильтр-корзины, если вы мелете целые кофейные зерна. Одностенные фильтр-корзины позволяют экспериментировать с помолом, дозировкой и степенью трамбовки, для создания более сбалансированного эспрессо.

Двустенные фильтр-корзины

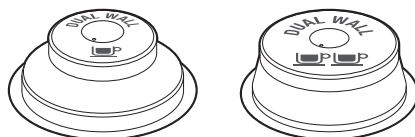

1 CUP

2 CUP

Используйте двустенные фильтр-корзины для заранее молотого кофе и для зерен, которые были обжарены более 30 дней назад.

Двустенные фильтр-корзины регулируют давление и помогают оптимизировать экстракцию вне зависимости от помола, дозировки или свежести кофе.

ПОМОЛ

Установка размера помола



ПОМОЛ МЕЛЬЧЕ



ПОМОЛ КРУПНЕЕ

Степень помола влияет на скорость прохождения воды через молотый кофе в фильтр-корзине и на вкус эспрессо. При установке настройки помола следует помнить, что помол должен быть мелким, но не слишком мелким.

Данное устройство имеет 25 настроек помола на ручке РАЗМЕРА ПОМОЛА.

Чтобы отрегулировать помол, поверните ручку в сторону задней части устройства, чтобы установить помол мельче, или поверните ручку в сторону передней части устройства, чтобы установить помол крупнее. Чем меньше значение, тем мельче помол. Чем больше значение, тем крупнее помол. Мы рекомендуем установить помол на 16 и регулировать в случае необходимости.

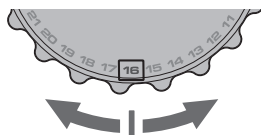

ПРИМЕЧАНИЕ

- При внесении изменений в размер помола новое время автоматического дозирования будет рассчитано после следующего цикла трамбовки и будет обновлено для следующего цикла дозирования.
- Для большинства сортов зерен кофемолка автоматически отключится, когда количество зерен станет слишком маленьким для завершения создания порции.



СОВЕТ

Изменение размера помола повлияет на порцию кофе в портафильтре. Более мелкий помол может создать недостаточную порцию, которой будет необходима функция 'A Bit More'. Помол крупнее может создать чрезмерную порцию. Для избежания чрезмерной порции, нажмите и 3 секунды держите нажатой кнопку 'Filter', чтобы уменьшить время помола на 3 секунды.

ДОЗИРОВАНИЕ

- Убедитесь, что контейнер для зерен зафиксирован на устройстве и заполнен свежими кофейными зернами.
- Установите необходимую фильтр-корзину в портафильтр.

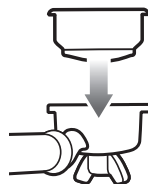

- Нажмите кнопку 'Filter', чтобы выбрать размер фильтр-корзины (простая или двойная).



- Поместите портафильтр в блок для измельчения кофе.

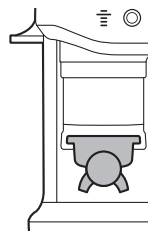

- Нажмите кнопку 'Dose', чтобы начать измельчение. Индикатор будет моргать, пока цикл помола не завершится.



ПРИМЕЧАНИЕ

Если кнопка 'Dose' не подсветится, убедитесь, что портафильтр надежно вставлен в держатель, контейнер для зерен зафиксирован, а рычаг трамбовки находится в верхнем положении.

ТРАМБОВКА

После завершения цикла измельчения индикатор 'Tamp' начнет моргать.

- Нажмите рычаг вниз до упора, пока не услышите звуковой сигнал. Молотый кофе в портаfiltре будет утрамбован при помощи постоянного усилия трамбователя. Медленное и последовательное нажатие на рычаг поможет улучшить внешний вид кофейной шайбы.

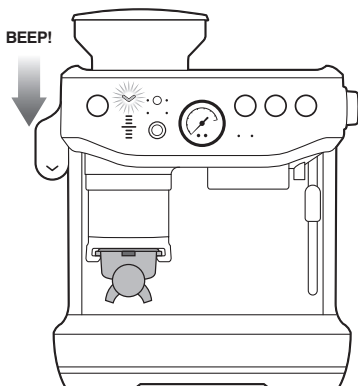

- После трамбования медленно поднимите рычаг вверх до стандартного положения.



СОВЕТ

Мы рекомендуем трамбовать два раза, чтобы получить очень хорошо отполированную кофейную шайбу.

Ниже приведена таблица с индикаторами УРОВНЯ ПОРЦИИ:

Идеальная	Сильно недостаточная порция	Недостаточная порция (ниже средней отметки)	Чрезмерная порция (выше средней отметки)	Сильно чрезмерная порция
DOSE LEVEL	DOSE LEVEL	DOSE LEVEL	DOSE LEVEL	DOSE LEVEL

- Отметка 😊 на устройстве указывает на идеальный уровень трамбовки и правильное количество молотого кофе в портаfiltре. Это уровень, к которому необходимо стремиться.

КАК ИСПРАВИТЬ НЕДОСТАТОЧНУЮ И ЧРЕЗМЕРНУЮ ПОРЦИИ?

Недостаточная или чрезмерная порция может возникнуть при добавлении в контейнер кофейных зерен; при несвежих зернах; при использовании другого сорта кофейных зерен или изменении степени помола.

Что делать, когда уровень порции ниже идеальной средней отметки?

- Когда уровень ниже идеальной средней отметки, устройство переключено в режим 'A Bit More', кнопка 'Dose' будет моргать.

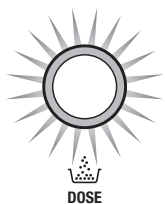

- Нажмите кнопку 'Dose' чтобы добавить еще немного 'A Bit More' молотого кофе в портафильтр, затем осуществите трамбовку для считывания обновленной порции.
- При достижении идеальной порции устройство автоматически обновит время автоматического измельчения для следующего цикла.

Что делать, когда уровень порции выше идеальной средней отметки?

- Когда уровень выше идеальной средней отметки, извлеките портафильтр из блока измельчения.
- Используйте инструмент Razor (см. раздел уменьшения порции).
- Устройство рассчитает, насколько необходимо уменьшить время автоматического измельчения и применит изменения для следующего цикла.

СНИЖЕНИЕ ВРЕМЕНИ С АВТОМАТИЧЕСКОЙ ДОЗИРОВКИ

Когда перед измельчением кофе ожидается чрезмерная порция из-за: изменения на более крупный помол, замена зерен или отсутствие зерен в предыдущем цикле помола; нажмите и удерживайте кнопку 'Filter' в течение 3 секунд.

МЕТОДЫ ДОЗИРОВАНИЯ

Автоматическое дозирование



Эта функция дозирования по умолчанию и наиболее часто используемый режим.

Количество молотого кофе автоматически дозируется в портафильтр, а устройство даст рекомендации по достижению идеального количества с помощью индикатора уровня порции.

Устройство отрегулирует идеальную порцию при следующем помоле.

Недостаточная порция (A Bit More)

После трамбовки кнопка 'Dose' будет моргать означая, что необходимо добавить молотый кофе в портафильтр. Нажмите кнопку 'Dose', чтобы добавить еще немного 'A Bit More' кофе.

Дополнение порции

Эта функция предназначена для того, чтобы добавить больше кофе в портафильтр, в котором уже есть кофе.

Например, в ситуациях когда:

- Извлечение портафильтра во время измельчения кофе и невозможность его повторной установки в течение 5-секундной паузы.
- Извлечение портафильтра после полного цикла измельчения без трамбовки и случайного смахивания верхней части стопки кофе.

Устройство может добавить кофе к уже имеющемуся в фильтр-корзине портафильтра, предотвращая необходимость выбрасывать лишний кофе, запуская новый цикл помола или, обновляя время автоматического помола.

Чтобы начать дополнять кофе, портафильтр необходимо вставить в держатель и утрамбовать кофе. Если уровень трамбования отображает недостаточную порцию, кнопка порции будет моргать, указывая на то, что необходимо дополнить кофе.

Нажмите кнопку 'Dose', чтобы начать измельчение и устройство само добавит правильное количество кофе для получения идеального уровня.



ПРИМЕЧАНИЕ

- Эта функция доступна только для 'Auto' режима.
- Эта функция может требовать 2–3 цикла дополнения для достижения идеальной порции.
- Эта функция не повлияет на установленное время автоматического помола.
- Устройство не начнет программу дополнения, если уже достигнута идеальная порция или, в случае чрезмерной порции. Извлеките портафильтр и снимите лишний кофе при помощи инструмента Razor.

Чрезмерная порция (уменьшение порции)

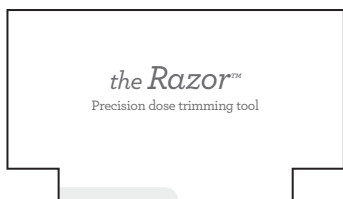

Инструмент точной регулировки порции Razor™ позволяет обрезать кофейную шайбу до нужного уровня для постоянной экстракции.

Погружайте инструмент Razor™ в фильтр-корзину до тех пор, пока края инструмента не упрутся в край фильтр-корзины. Лезвие инструмента должно проникнуть в поверхность утрамбованного кофе.

Для того чтобы стряхнуть излишек кофе покрутите инструмент Razor™ в одном и в другом направлении, удерживая портафильтр под углом над контейнером для выбивания кофе.



Ручное дозирование



Нажмите кнопку ручной порции для переключения в режим ручного дозирования. Индикаторы вокруг ручки ручного дозирования и ручного режима подсветятся, когда устройство находится в ручном режиме.

Установите объем порции, поворачивая ручку по часовой стрелке для увеличения, или против часовой стрелки для уменьшения времени помола.

Прочистка кофемолки

Каждый день перед приготовлением первого кофе рекомендуется удалить остатки молотого кофе, оставшиеся в жерновах или желобе. Остатки молотого кофе могут повлиять на качество и вкус кофе в чашке. Прочистка гарантирует, что в вашу чашку попадет только свежий кофе.

Для прочистки нажмите и удерживайте кнопку 'Dose'. Измельчение начнется через 0,5 секунды и остановится, как только будет отпущена кнопка 'Dose'.

В автоматическом режиме после выполнения прочистки необходимо извлечь портафильтр, выбросить молотый кофе из фильтр-корзины и снова вставить портафильтр в держатель, чтобы вернуть аппарат в режим ожидания.

ПРИГОТОВЛЕНИЕ КОФЕ

Промывка заварочного блока

Прежде чем поместить портафильтр в заварочный блок, пропустите небольшой поток воды через заварочный блок, нажав кнопку 1 CUP.

Это поможет удалить остатки молотого кофе из заварочного блока и стабилизирует температуру перед экстракцией кофе.



Установка портафильтра

Удалите излишки молотого кофе с края фильтр-корзины, чтобы обеспечить надлежащее уплотнение в заварочном блоке.

Поместите портафильтр под заварочный блок так, чтобы положение ручки совпадало с положением INSERT. Вставьте портафильтр в заварочный блок и поверните ручку к центру пока не почувствуете сопротивление.

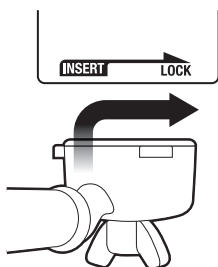

Экстракция эспрессо

- Поставьте предварительно нагретую чашку (чашки) под портафильтр и нажмите кнопку 1 CUP и 2 CUP, для приготовления необходимого объема.



- Ориентировочно эспрессо начнет течь через 8–12 секунд (время заваривания) и кофе должен иметь консистенцию жидкого меда.
- Если эспрессо начинает течь до истечения 7 секунд, значит в фильтр-корзине слишком мало кофе и/или помол слишком крупный. Это порция с НЕДОСТАТОЧНОЙ ЭКСТРАКЦИЕЙ.
- Если эспрессо начинает капать, но не течь через 12 секунд, значит помол слишком мелкий или в фильтр-корзине чрезмерная порция. Это порция с ЧРЕЗМЕРНОЙ ЭКСТРАКЦИЕЙ.

Отличный эспрессо — это достижение идеального баланса между сладостью, кислотностью и горечью.

Вкус вашего кофе будет зависеть от многих факторов, таких как сорт кофейных зерен, степень обжарки, свежесть зерен, размер помола, а также порции молотого кофе. Поэкспериментируйте, изменяя эти факторы по одному, чтобы добиться желаемого вкуса.

РУКОВОДСТВО ПО ЭКСТРАКЦИИ

	ПОМОЛ	ПОРЦИЯ ПОМОЛА	ВРЕМЯ
ЧРЕЗМЕРНАЯ ЭКСТРАКЦИЯ ГОРЬКИЙ • ТЕРПКИЙ	СЛИШКОМ МЕЛКИЙ	СЛИШКОМ БОЛЬШАЯ	СВЫШЕ 35 СЕК
СБАЛАНСИРОВАННАЯ	Оптимальный	8–11г (1 чашка) 16–19г (2 чашки)	25-30 сек
НЕДОСТАТОЧНАЯ ЭКСТРАКЦИЯ НЕДОВАРЕННЫЙ • КИСЛЫЙ	СЛИШКОМ КРУПНЫЙ	СЛИШКОМ МАЛЕНЬКАЯ	ДО 20 СЕК

РУЧНОЕ ПРЕДВАРИТЕЛЬНОЕ ЗАВАРИВАНИЕ

- **Нажмите и 3 секунды удерживайте нажатыми** кнопки 1 CUP или 2 CUP, для желаемого предварительного времени заваривания.



- Отпустите кнопку, чтобы начать экстракцию.
- Нажмите кнопку 1 CUP или 2 CUP снова, чтобы остановить экстракцию.

ПРИМЕЧАНИЕ

Нажатие любой кнопки во время экстракции остановит экстракцию и аппарат вернется в режим ожидания.

ПРОГРАММИРОВАНИЕ ОБЪЕМА ПОРЦИИ

- **Нажмите и 3 секунды удерживайте нажатыми** кнопки 1 CUP и 2 CUP, кнопки подсветятся и начнут моргать.

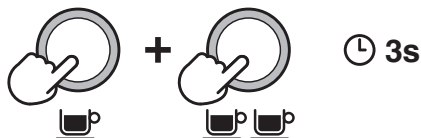

Для программирования объема на 1 ЧАШКУ:

- Нажмите кнопку 1 CUP, чтобы начать экстракцию.
- Нажмите кнопку 1 CUP еще раз, чтобы остановить экстракцию. Обновленный объем будет сохранен.

Для программирования объема на 2 ЧАШКИ, выполните вышеупомянутые шаги, но нажмите кнопку 2 CUP, чтобы начать и закончить экстракцию.

ГОРЯЧАЯ ВОДА

Устройство оснащено специальным выходом для подачи горячей воды.

- Поверните ручку вправо от STANDBY до  HOT WATER.

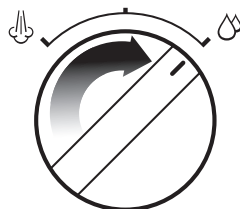

- Поверните ручку обратно до STANDBY, чтобы остановить подачу горячей воды.

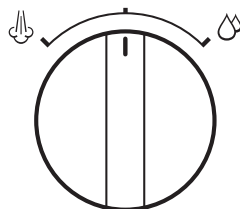

- Максимальный объем горячей воды за один раз 240мл.

ПРЕДУПРЕЖДЕНИЕ

Температура чашки примерно 90°C (194°F). Будьте аккуратны при обращении с горячими напитками.

ТЕКСТУРИРОВАНИЕ МОЛОКА

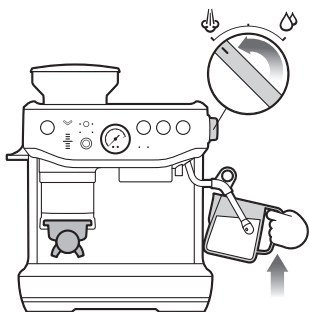

Есть две фазы текстурирования молока - растягивание и нагревание. Эти две фазы должны сливаться в одну, чтобы молоко при правильной температуре было шелковисто-гладкой текстуры.

- Всегда начинайте со свежего холодного молока.
- Наполните кружку для взбивания молока между MIN и MAX отметками.
- Направьте капучинатор в сторону каплесборника и поверните ручку с позиции STANDBY до STEAM и подождите пока пар начнет сильно выходить.
- Поверните ручку до STANDBY, чтобы приостановить подачу пара, затем, за 8 секунд, опустите наконечник капучинатора в кружку с молоком и поверните ручку в позицию STEAM.
- Опустите кончик капучинатора на 1–2 см ниже поверхности молока ближе к правой стороне кружки в положении на 3 часа.
- Держите капучинатор прямо под поверхностью молока в то время, как молоко будет закручиваться по часовой стрелке, образуя завихрение (эффект водоворота).
- Пока молоко закручивается, медленно опустите кружку. Тогда наконечник капучинатора окажется у поверхности молока и начнет подавать воздух в молоко. Мягко потревожьте поверхность молока наконечником капучинатора, чтобы молоко закручивалось достаточно быстро.
- Держите наконечник капучинатора у или слегка ниже поверхности молока, продолжая создавать завихрение. Текстурируйте молоко пока не образуется достаточный объем пены.

- Поднимите кружку, чтобы наконечник погрузился ниже поверхности молока, но завихрение оставалось. Молоко нагреется до правильной температуры (60–65°C), когда кружка станет горячей на ощупь.
- Перед тем как выбрать капучинатор из молока, поверните ручку в позицию STANDBY.
- Уберите кружку в сторону, поверните ручку в позицию STEAM, чтобы промыть капучинатор от остатков молока и затем вытрите капучинатор мягкой тряпочкой.
- Постучите кружкой по столу, чтобы избавиться от пазырьков в молоке.
- Покрутите кружку, чтобы отполировать и восстановить текстуру взбитого молока.
- Налейте молоко прямо в эспрессо.
- Главное действовать быстро, пока молоко не начало отделяться.



ОСТОРОЖНО: РИСК ОЖОГОВ

Пар под давлением все еще может выходить даже после выключения устройства. Дети всегда должны находиться под присмотром.

Настройка температуры воды

Для разных сортов зерен может потребоваться разная температура воды, чтобы добиться оптимального вкуса. Температуру можно отрегулировать на +/- 2°C с шагом 1°C от настройки по умолчанию:

1. Выключите устройство.
 2. Нажмите и удерживайте нажатыми кнопки фильтр-корзин, 1 CUP и 2 CUP, затем нажмите и удерживайте нажатой кнопку POWER.
 3. Устройство издаст один сигнал и отобразит текущую температуру.
 4. Нажмите одну из кнопок ниже в течение 5 секунд:
 - Увеличить на 1°C – 2 CUP
 - Увеличить на 2°C – POWER
 - Уменьшить на 1°C – 'Manual Dose'
 - Уменьшить на 2°C – 'Dose'
- Устройство издаст два сигнала для подтверждения изменений и перейдет в режим ожидания.
5. Для возвращения к настройкам по умолчанию – нажмите кнопку 1 CUP.

НАСТРОЙКА КОНИЧЕСКИХ ЖЕРНОВОВ

Некоторым сортам кофе может потребоваться более широкий диапазон помола для достижения идеальной экстракции. Одна из особенностей Barista Express Impress™ позволяет увеличить диапазон с помощью регулируемых верхних жерновов. Мы рекомендуем производить настройку по одному шагу за раз.

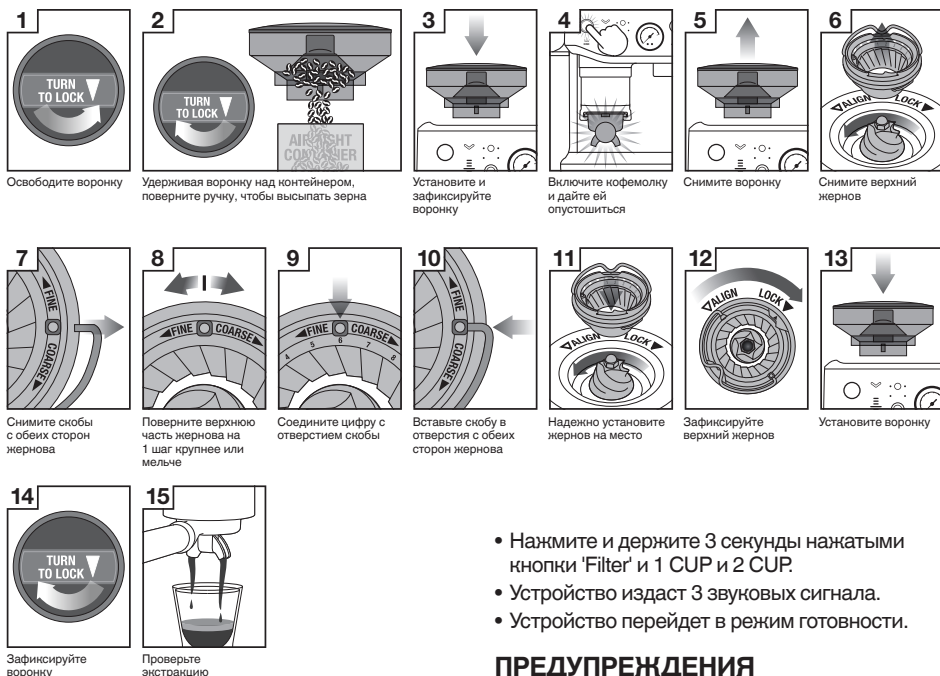

- Нажмите и держите 3 секунды нажатыми кнопки 'Filter' и 1 CUP и 2 CUP.
- Устройство издаст 3 звуковых сигнала.
- Устройство перейдет в режим готовности.

ПРЕДУПРЕЖДЕНИЯ

Предупреждение о неуставленном контейнере для зерен

Индикаторы обычной и двойной фильтр-корзины моргают попеременно, когда контейнер закреплен неправильно.

Проверьте и убедитесь, что контейнер для зерен вставлен правильно и зафиксирован на месте.

Предупреждение о маленьком количестве зерен

Кнопка 'Dose' и индикаторы 'Dose Level' замигают двумя красными индикаторами и устройство издаст 3 звуковых сигнала.

Добавьте зерна в контейнер.

Рычаг трамбования не находится в начальном положении

Аппарат издаст 3 звуковых сигнала и приостановит цикл дозирования.

Верните рычаг в начальное верхнее положение и нажмите кнопку 'Dose', чтобы продолжить.

СБРОС НАСТРОЕК ПО УМОЛЧАНИЮ

Сброс времени автоматической дозировки

Сброс времени автоматической дозировки рекомендуется при значительном изменении размера помола или при случайной двойной порции в портафильтре.

Устройство должно находиться в режиме STANDBY.

- Нажмите и держите 3 секунды нажатыми кнопки 'Manual Dose' и 'Filter', чтобы сбросить время измельчения до заводских настроек.
- Устройство подтвердит сброс настроек, когда на панели управления индикаторы фильтр-корзины, режима помола и ручка моргнет 3 раза вместе со звуковым сигналом.
- Устройство вернется в режим STANDBY.

Сброс времени экстракции

Устройство должно находиться в режиме STANDBY.



Уход и очистка

ЗАМЕНА ВОДЯНОГО ФИЛЬТРА В ЕМКОСТИ ДЛЯ ВОДЫ

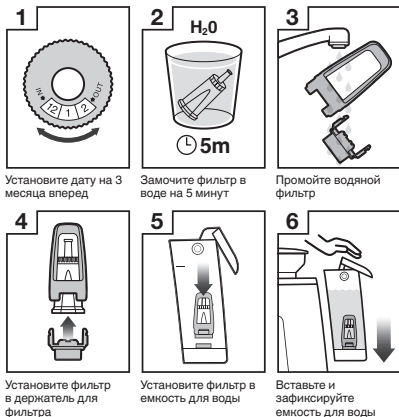

1 Установите дату на 3 месяца вперед

2 Замочите фильтр в воде на 5 минут

3 Промойте водяной фильтр

4 Установите фильтр в держатель для фильтра

5 Установите фильтр в емкость для воды

6 Вставьте и зафиксируйте емкость для воды

Входящий в комплект фильтр для воды помогает снизить риск образования накипи во многих внутренних функциональных компонентах и на них. Замена фильтра для воды каждые три месяца уменьшит необходимость очистки устройства от накипи. Если вы живете в районе с жесткой водой, рекомендуется фильтр для воды менять чаще.



ПРЕДУПРЕЖДЕНИЕ

При регулярном использовании жесткая вода может вызвать накопление минералов во многих внутренних функциональных компонентах и на них, что снизит скорость и температуру экстракции, мощность аппарата и вкус эспрессо.

- Извлеките водяной фильтр из пластикового пакета и замочите в кружке с водой на 5 минут.
- Промойте фильтр под холодной проточной водой в течение 5 секунд.
- Вставьте фильтр в держатель фильтра.
- Установите дату на 3 месяца вперед.
- Для установки, надавите на фильтр, чтобы зафиксировать.



ПРИМЕЧАНИЕ

Заменяемые водяные фильтры доступны в сервисном центре Sage или на сайте sageappliances.com.

ЦИКЛ ОЧИСТКИ



ПРИМЕЧАНИЕ

Это цикл очистки, и он отличается от цикла очистки от накипи.

Индикатор CLEAN / DESCAL [i] будет моргать, когда необходимо выполнить цикл очистки.

1. Вставьте фильтр-корзину на 1 ЧАШКУ в портафильтр, затем поместите чистящий диск и положите в него чистящую таблетку.
2. Зафиксируйте портафильтр в заварочном блоке и поместите большую емкость под портафильтр.
3. Убедитесь, что емкость для воды наполнена холодной водой и каплесборник опустошен.
4. Нажмите кнопку POWER, чтобы выключить устройство.
5. **Нажмите и держите нажатыми 3 секунды** кнопки 1 CUP, 2 CUP и POWER.

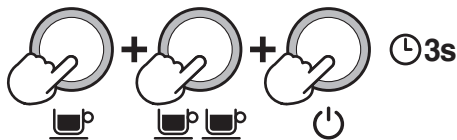

6. Начнется цикл очистки, который продлится примерно 5 минут. В течение этого времени вода будет периодически поступать в портафильтр, чтобы растворить чистящую таблетку, и промыть заварочный блок.



ПРИМЕЧАНИЕ

Вода не должна выходить через портафильтр.

7. Извлеките портафильтр и убедитесь, что таблетка полностью растворилась. Если таблетка не растворилась, повторите цикл очистки с 4 шага, пока она не растворится.
8. Когда таблетка полностью растворится, извлеките чистящий диск, установите портафильтр обратно и нажмите кнопку 2 CUP, чтобы промыть заварочный блок. Рекомендуется подставить емкость под портафильтр, чтобы вода не попадала на аппарат. После завершения обязательно цикла вытрите брызги мягкой сухой тканью.

УДАЛЕНИЕ НАКИПИ



ПРИМЕЧАНИЕ

- Убедитесь, что фильтр для воды извлечен из емкости для воды, прежде чем добавлять порошок для удаления накипи при очистке аппарата от накипи.
- Цикл очистки важен для сохранения экстракции, заварочный блок должен быть очищен от кофейных масел. Цикл очистки от накипи необходим для поддержания чистоты аппарата внутри и избавления от минеральных отложений.
- Не используйте бутилированную воду при очистке от накипи. Большая часть воды в бутылках может содержать растворенные твердые вещества, которые могут оставить отложения внутри аппарата.

Индикатор CLEAN / DESCAL  будет постоянно гореть, когда необходимо выполнить цикл удаления накипи.

1. Полностью растворите один пакетик порошка для удаления накипи Sage в 1 литре воды, затем заполните емкость для воды (начните процесс после полного растворения порошка).
2. Убедитесь, что устройство выключено; затем нажмите и держите нажатыми 5 секунд кнопки 2 CUP и POWER, чтобы войти в режим удаления накипи.

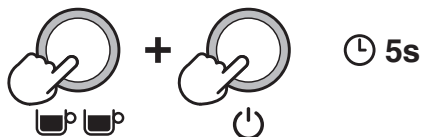

Устройство нагреется в процессе запуска цикла удаления накипи, во время процесса нагревания кнопки POWER и 2 CUP должны постоянно мигать. Аппарат сообщит, что готов выполнить очистку от накипи, когда кнопки POWER, 2 CUP, индикатор CLEAN / DESCAL и HOT WATER / STEAM загорятся.



Очистка от накипи блока приготовления кофе

3. Нажмите кнопку 2 CUP, чтобы начать очистку от накипи блока приготовления кофе. Процесс займет примерно 25 секунд. Кнопка 2 CUP должна непрерывно мигать и загорится после завершения процесса удаления накипи. Чтобы завершить цикл удаления накипи до истечения 25 секунд, нажмите кнопку 2 CUP.

Экстракция будет продолжаться в течение 25 секунд или пользователь нажмет кнопку 2 CUP. Устройство подтвердит выполнение цикла удаления накипи кофейного блока звуковым сигналом, а индикатор 2 CUP загорится.

Очистка от накипи парового блока и блока горячей воды

Очистка займет примерно 13 и 8 секунд соответственно. Удаление накипи можно прервать досрочно, повернув ручку пара в положение STANDBY.

4. Поверните ручку пара НАПРАВО до значка , чтобы начать цикл очистки от накипи парового блока.
5. Поверните ручку пара НАЛЕВО до значка  HOT WATER, чтобы начать цикл очистки от накипи блока горячей воды.

Повторите процесс, чтобы завершить цикл очистки от накипи

После вышеописанных процессов около половины (0,5 литра) раствора для удаления накипи должно остаться в емкости для воды.

6. Повторите шаги с 3 по 5, чтобы завершить процесс удаления накипи для опустошения раствора из емкости.

Промывка раствора от накипи

7. После цикла удаления накипи извлеките емкость для воды и тщательно промойте ее, затем снова наполните свежей холодной водой до максимального объема (2 литра) и повторите шаги с 4 по 6, чтобы тщательно очистить аппарат от любых остатков чистящего раствора.
8. Нажмите кнопку POWER, чтобы выйти из процесса удаления накипи. Об этом будет свидетельствовать выключение индикаторов.



ПРИМЕЧАНИЕ

Аппарат автоматически выключится, если в течение 5 минут в режиме удаления накипи не будут произведены никакие действия. Чтобы возобновить цикл удаления накипи, начните с шага 2.

ОЧИСТКА КОНИЧЕСКИХ ЖЕРНОВОВ

Регулярная очистка помогает жерновам достигать стабильных результатов измельчения.

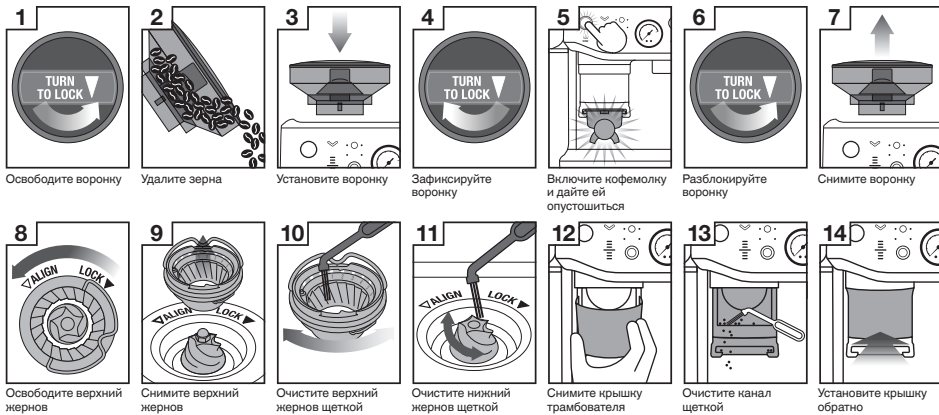

ДОПОЛНИТЕЛЬНАЯ ОЧИСТКА КОФЕМОЛКИ С КОНИЧЕСКИМИ ЖЕРНОВАМИ

Эта процедура требуется, только если возникает затор между жерновками и выходом из кофемолки.

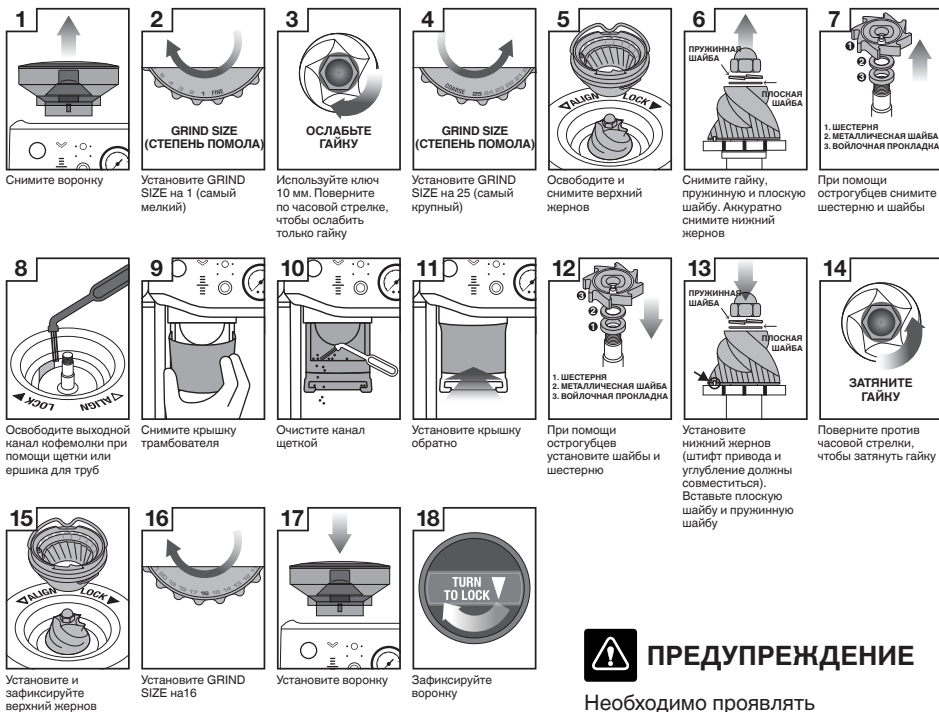

ПРЕДУПРЕЖДЕНИЕ

Необходимо проявлять осторожность, поскольку жернова кофемолки очень острые.

ОЧИСТКА СИСТЕМЫ ТРАМБОВАНИЯ

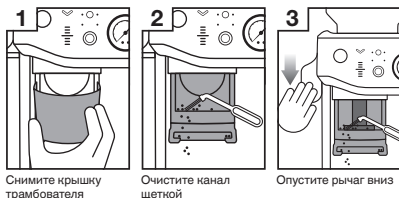

- Снимите крышку трамбователя.
- Очистите щеткой механизм измельчения от пыли и молотого кофе.
- Нажмите и опустите рычаг вниз; используя щетку для очистки, смахните остатки кофе изнутри и вокруг трамбователя.
- Медленно отпустите рычаг убедившись, что щетка не осталась внутри механизма.

ОЧИСТКА КАПУЧИНАТОРА

- Капучинатор всегда следует очищать после текстурирования молока. Протрите капучинатор влажной тканью. Затем, направив кончик капучинатора на каплесборник, ненадолго поверните ручку STEAM / HOT WATER в положение STEAM. Это поможет удалить остатки молока внутри капучинатора.
- Если какое-либо из отверстий на кончике капучинатора засорилось, убедитесь, что ручка STEAM / HOT WATER находится в положении STANDBY. Нажмите кнопку POWER, чтобы выключить аппарат и дать ему остыть. Используйте иголку на конце чистящего инструмента, чтобы почистить отверстие (отверстия).
- Если капучинатор остается заблокированным, снимите наконечник с помощью ключа, встроенного в инструмент для очистки, и замочите наконечник в горячей воде. Используйте иголку, которая находится на конце чистящего инструмента, чтобы почистить отверстие (отверстия) перед повторным присоединением к капучинатору.

ОЧИСТКА ФИЛЬТР-КОРЗИН И ПОРТАФИЛЬТРА

- Фильтр-корзины и портафильтр следует промывать горячей водой сразу же после использования, чтобы удалить все остатки кофейного масла.
- Если какое-либо из отверстий в фильтр-корзине засорилось, используйте иголку на конце чистящего инструмента, чтобы почистить отверстие (отверстия).
- Если отверстие(я) остаются заблокированными, растворите чистящую таблетку в горячей воде и замочите фильтр-корзину и портафильтр в растворе приблизительно на 20 минут.
- Тщательно сполосните.

ОЧИСТКА ЗАВАРОЧНОГО БЛОКА И СЕТКИ

- Внутреннюю часть заварочного блока и сетку следует протирать влажной тканью, чтобы удалить частицы молотого кофе.
- Периодически промывайте аппарат. Установите пустую фильтр-корзину и портафильтр в заварочный блок.
- Нажмите и удерживайте кнопку 1 CUP, чтобы пропустить короткий поток воды и смыть остатки кофе.

ОЧИСТКА КАПЛЕСБОРНИКА И ОТСЕКА ДЛЯ ХРАНЕНИЯ

- Каплесборник следует регулярно снимать, опустошать и очищать, особенно когда индикатор заполнения указывает EMPTU ME!
- Снимите решетку с каплесборника. Поднимите разделитель кофейной гущи и выбросьте всю кофейную гущу. Индикатор EMPTU ME! также можно снять с каплесборника, потянув вверх, чтобы освободить боковые защелки. Вымойте все детали в теплой мыльной воде с помощью мягкой ткани. Тщательно промойте и высушите.
- Отсек для хранения (расположенный за каплесборником) можно снять и очистить мягкой влажной тканью. Не используйте абразивные чистящие средства, губки или тряпки, которые могут поцарапать поверхность.



ПРИМЕЧАНИЕ

Все детали следует мыть вручную теплой водой с использованием мягкого средства для мытья посуды. Не используйте абразивные чистящие средства, губки или тряпки, которые могут поцарапать поверхность. Не мойте детали и принадлежности в посудомоечной машине.

ОЧИСТКА ВНЕШНЕГО КОРПУСА И ПОЛКИ ДЛЯ НАГРЕВАНИЯ ЧАШЕК

- Внешний корпус и полку для нагревания чашек можно чистить мягкой влажной тканью. Затем отполируйте мягкой сухой тканью. Не используйте абразивные чистящие средства, салфетки или тряпки, которые могут поцарапать поверхность.

ХРАНЕНИЕ

- Перед хранением, нажмите кнопку POWER, чтобы выключить, поверните ручку в позицию STANDBY, отключите и отсоедините от розетки. Извлеките ненужные зерна, очистите кофемолку, опустошите емкость для воды и каплесборник.
- Убедитесь, что машина полностью остыла, чистая и сухая. Поместите все принадлежности на место или в отсек для хранения. Храните вертикально. Не кладите ничего сверху.



ПРЕДУПРЕЖДЕНИЕ

Во избежание повреждений не используйте при очистке щелочные чистящие средства. Используйте мягкую ткань и мягкое моющее средство.



ПРЕДУПРЕЖДЕНИЕ

Не погружайте шнур питания, вилку или устройство в воду или в любую другую жидкость. Емкость для воды никогда не следует снимать или полностью опустошать во время цикла очистки от накипи.

ИСПОЛЬЗОВАНИЕ ШЕСТИГРАННОГО КЛЮЧА

Со временем силиконовое уплотнение, окружающее сетку заварочного блока, необходимо заменить, чтобы обеспечить оптимальную производительность экстракции.

1. Нажмите кнопку POWER, чтобы выключить устройство и отсоедините шнур питания от розетки.
2. Аккуратно снимите емкость для воды и каплесборник, особенно если они наполнены.
3. Используя зубочистку или что-то похожее, очистите центр винта от остатков кофе.
4. Вставьте более короткий конец шестигранного ключа в центр винта. Поверните против часовой стрелки, чтобы ослабить винт.

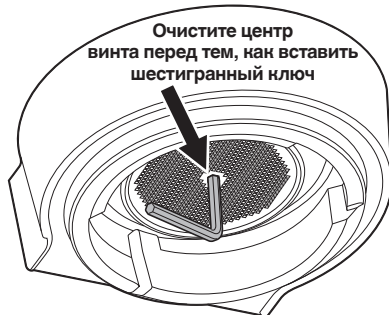

5. После ослабления осторожно снимите и сохраните винт и сетку. Обратите внимание на сетку и запомните сторону, которая обращена вниз. Это облегчит повторную сборку. Вымойте сетку в теплой мыльной воде, затем тщательно высушите.
6. Снимите силиконовое уплотнение пальцами или плоскогубцами. Вставьте новое уплотнение плоской стороной вперед, чтобы ребристая сторона была обращена к вам.

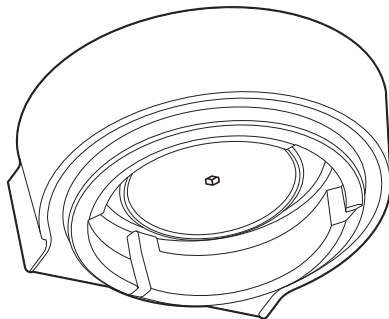

7. Установите сетку обратно и затем винт. Пальцами поверните винт по часовой стрелке на 2–3 оборота, затем вставьте шестигранный ключ и затяните его, пока винт не окажется на одном уровне с сеткой.
8. Установите каплесборник и емкость для воды.



ПРИМЕЧАНИЕ







Обратитесь в сервисный центр Sage или посетите сайт sageappliances.com для замены силиконового уплотнений или за советом.



Устранение неполадок

ПРОБЛЕМА	ВОЗМОЖНАЯ ПРИЧИНА	ПРОСТОЕ РЕШЕНИЕ
Устройство включено, но не работает	<ul style="list-style-type: none">• Аппарат слишком горячий.	Выключите аппарат. Подождите 30-60 минут и снова включите. Если проблема сохраняется, свяжитесь с сервисным центром SAGE.
Вода не льется через заварочный блок	<ul style="list-style-type: none">• Аппарат не достиг рабочей температуры.	Подождите, пока аппарат достигнет рабочей температуры.
	<ul style="list-style-type: none">• Емкость для воды пуста.	Наполните емкость для воды.
	<ul style="list-style-type: none">• Емкость для воды вставлена не полностью и не зафиксирована.	Полностью вставьте емкость для воды и зафиксируйте.
Нет горячей воды	<ul style="list-style-type: none">• Емкость для воды пуста.	Наполните емкость для воды.
Кофемолка остановилась	<ul style="list-style-type: none">• Слишком мелкий помол кофе.	Прочистите кофемолку используя инструмент для очистки. Смотрите 'Очистка конических жерновов' в разделе  Уход и очистка .
Слишком долгое измельчение кофе	<ul style="list-style-type: none">• Канал для кофе заблокирован.	Прочистите кофемолку используя инструмент для очистки. Смотрите 'Очистка конических жерновов' в разделе  Уход и очистка .
Не мелет кофе / кофемолка останавливается	<ul style="list-style-type: none">• Закончились зерна.	Добавьте зерна.
	<ul style="list-style-type: none">• Контейнер для зерен не зафиксирован (моргает индикатор порции).	Зафиксируйте контейнер.
	<ul style="list-style-type: none">• Портафильтр не до конца вставлен в блок измельчения.	Полностью вставьте портафильтр, индикатор DOSE загорится.
	<ul style="list-style-type: none">• Рычаг слишком низко и блокирует подачу кофе.	Полностью поднимите рычаг в начальную позицию.
	<ul style="list-style-type: none">• Скопившийся кофе мешает установить портафильтр.	Прочистите механизм измельчения щеткой.
Манометр не работает	<ul style="list-style-type: none">• Неправильная порция или недостаточное количество кофе в фильтр-корзине.	Используйте двустенные фильтр-корзины или установите помол мельче. Если проблема сохраняется, свяжитесь с сервисным центром.
	<ul style="list-style-type: none">• Использование кофейных зерен с истекшим сроком годности.	Используйте свежие кофейные зерна с маркировкой 'Дата обжарки' и используйте их в течение 5-20 дней от указанной даты.
Автоматическое время не настраивается	<ul style="list-style-type: none">• Аппарат в ручном режиме.	Нажмите ручку MANUAL DOSE, чтобы перейти в автоматический режим.
	<ul style="list-style-type: none">• Аппарат в режиме 'Дополнения порции'.	Не извлекайте портафильтр, пока не завершится измельчение и не будет достигнута идеальная порция.

ПРОБЛЕМА ВОЗМОЖНАЯ ПРИЧИНА ПРОСТОЕ РЕШЕНИЕ

Уровень порции не настраивается	<ul style="list-style-type: none"> • Аппарат в ручном режиме. 	<p>Нажмите ручку MANUAL DOSE, чтобы перейти в автоматический режим. Смотрите 'Методы дозирования' в разделе  Функции.</p>
Кофемолка не измельчает все зерна	<ul style="list-style-type: none"> • Недостаточно зерен в контейнере для зерен. 	<p>Заполните контейнер зернами или используйте 'Ручной' режим.</p>
Чрезмерная порция	<ul style="list-style-type: none"> • Используется простая фильтр-корзина в режиме двойной фильтр-корзины. 	<p>Используйте корректную фильтр-корзину.</p>
Сильно недостаточная порция	<ul style="list-style-type: none"> • Используется двойная фильтр-корзина в режиме простой фильтр-корзины. 	<p>Используйте корректную фильтр-корзину для следующей порции, затем смотрите 'Сброс автоматического времени дозирования' в разделе  Функции.</p>
Недостаточная порция	<ul style="list-style-type: none"> • Помол установлен на более мелкий. 	<p>Используйте 'A Bit More' для достижения идеальной порции.</p>
Кофе не течет через портафильтр	<ul style="list-style-type: none"> • Слишком мелкий помол кофе. 	<p>Смотрите 'Установка размера помола' и 'Руководство по экстракции' в разделе  Функции.</p>
	<ul style="list-style-type: none"> • Емкость для воды пуста. 	<p>Наполните емкость для воды.</p>
Кофе течет слишком быстро	<ul style="list-style-type: none"> • Слишком крупный помол. 	<p>Смотрите 'Установка размера помола' и 'Руководство по экстракции' в разделе  Функции.</p>
Кофе течет слишком медленно	<ul style="list-style-type: none"> • Помол слишком мелкий. 	<p>Смотрите 'Установка размера помола' и 'Руководство по экстракции' в разделе  Функции.</p>
Нет пенки	<ul style="list-style-type: none"> • Используются несвежие зерна. 	<p>Используйте свежие кофейные зерна с маркировкой 'Дата обжарки' и используйте их в течение 5-20 дней от указанной даты.</p>
Кофе слишком холодный	<ul style="list-style-type: none"> • Чашки холодные и снижают температуру экстракции. 	<p>Предварительно нагрейте чашки.</p>
	<ul style="list-style-type: none"> • Молоко недостаточно нагрето (при приготовлении напитка с молоком). 	<p>Когда дно кружки становится горячим на ощупь, это означает, что молоко нагрето до нужной температуры. Смотрите 'Текстурирование молока' в разделе  Функции.</p>
Нет пара	<ul style="list-style-type: none"> • Отверстия капучинатора заблокированы. 	<p>Используйте иглолку на конце инструмента для очистки. Если капучинатор все еще засорен, смотрите 'Чистка капучинатора' в разделе  Уход и очистка.</p>
	<ul style="list-style-type: none"> • Емкость для воды пуста. 	<p>Наполните емкость для воды.</p>

ПРОБЛЕМА ВОЗМОЖНАЯ ПРИЧИНА ПРОСТОЕ РЕШЕНИЕ

<p>Вода течет через капучинатор</p>	<ul style="list-style-type: none"> • Аппарат нагревается. 	<p>Промойте капучинатор перед текстурированием молока. Смотрите 'Текстурирование молока' в разделе  Функции.</p>
<p>Горячая вода течет не постоянно</p>	<ul style="list-style-type: none"> • Аппарат слишком горячий после текстурирования. 	<p>Дайте аппарату остыть.</p>
<p>Рычаг слишком тяжело опустить</p>	<ul style="list-style-type: none"> • Чрезмерная порция. 	<p>Используйте Razor*, для получения корректной порции. Используйте правильную фильтр-корзину.</p>
	<ul style="list-style-type: none"> • Кофе накопилось в механизме. 	<p>Снимите крышку трамбователя и прочистите механизм щеткой.</p>
<p>Поверхность кофейной шайбы неровная и негладкая</p>	<ul style="list-style-type: none"> • Остатки молотого кофе застряли в блоке измельчения. 	<p>Снимите крышку трамбователя и прочистите механизм щеткой.</p>
<p>На кофейной шайбе имеются незатрамбованные частички молотого кофе</p>	<ul style="list-style-type: none"> • Молотый кофе попал на трамбователь. 	<p>Нажмите на рычаг еще раз, чтобы получить отполированную кофейную шайбу.</p>
	<ul style="list-style-type: none"> • Молотый кофе попал на трамбователь из-за слишком быстрого трамбования. 	<p>Нажимайте рычаг медленнее.</p>
<p>Уровень трамбования не на желаемом уровне</p>	<ul style="list-style-type: none"> • Устройство в автоматическом режиме, который предназначен для идеальной высоты. 	<p>Используйте 'Ручной' режим для пользовательского контроля.</p>
<p>Индикатор трамбования моргает и после трамбования не отображается уровень порции</p>	<ul style="list-style-type: none"> • Процесс трамбования не завершен. 	<p>Нажимайте на рычаг пока не услышите сигнал.</p>
<p>Индикатор обслуживания моргает</p>	<ul style="list-style-type: none"> • Необходимо выполнить цикл очистки. 	<p>Индикатор обслуживания  будет моргать, когда необходимо выполнить процесс очистки. Смотрите  Уход и очистка, раздел очистки и очистки от накипи.</p>
<p>Индикатор обслуживания горит</p>	<ul style="list-style-type: none"> • Необходимо выполнить цикл очистки от накипи. 	<p>Индикатор обслуживания  будет гореть, когда необходимо выполнить процесс очистки от накипи. Смотрите  Уход и очистка, раздел очистки и очистки от накипи.</p>

*Razor – смотрите список аксессуаров в разделе  **Компоненты**.



Garantija

IEROBEŽOTA 2 GADU GARANTIJA

Sage Appliances sniedz garantiju attiecībā uz defektiem, ko rada tehnoloģiskā procesa un materiālu kļūdas, šī izstrādājuma lietošanai mājāsaimniecībā norādītajās teritorijās 2 gadu laikā no iegādes datuma. Šajā garantijas periodā Sage Appliances apņemas veikt jebkuru izstrādājumu ar defektiem remontu vai nomainīt (pēc Sage Appliances ieskatiem).

Mūsu garantijā tiks ievērotas visas likumīgās garantijas tiesības atbilstoši piemērojamiem nacionālajiem likumdošanas aktiem, neietekmējot tās nekādā veidā.

Pilnu noteikumu un nosacījumu tekstu, kā arī norādījumus par pretenziju iesniegšanu, lūdzu, skatiet tīmekļa vietnē www.sageappliances.com.



Garantija

2 METŲ RIBOTA GARANTIJA

Šiam butyje nurodytose teritorijose naudojamam gaminiui „Sage Appliances“ suteikia nuo įsigijimo datos galiojančią 2 metų garantiją nuo gamybinių ir medžiaginių defektų. Šiuo garantiniu laikotarpiu „Sage Appliances“ sutaisys arba pakeis sugedusį prietaisą, arba grąžins už jį sumokėtus pinigus (tai atliekama „Sage Appliances“ nuožiūra).

Bus laikomasi visų nacionalinius įstatymus atitinkančių teisių dėl garantijų ir mūsų garantija jų nepažeis. Visas garantines sąlygas bei nurodymus, kaip pateikti pretenziją, rasite internete adresu www.sageappliances.com.



Garantii

PIIRATUD GARANTII 2 AASTAT

Sage Appliances annab sellele tootele alates ostukuupäevast 2-aastase piiratud garantii töö- ja materjalivigadest tulenevate defektide suhtes, juhul kui toodet kasutatakse kodumajapidamises ja kindlaks määratud territooriumidel. Selle garantiiperioodi jooksul remondib Sage Appliances defektse toote või vahetab selle välja või tagastab raha (Sage Appliances'i omal äranägemisel).

Kehtivad kõik riiklike seadustega ette nähtud garantiioigused, meie garantii ei mõjuta neid kuidagi. Garantii täielikke tingimusi ja juhiseid garantiinõude esitamise kohta vt veebilehelt www.sageappliances.com.



Гарантия

ОГРАНИЧЕННАЯ ГАРАНТИЯ 2 ГОДА

Sage Appliances дает гарантию на использование этого изделия в бытовых условиях на указанных территориях в течение 2 лет от даты покупки. Гарантия относится к дефектам, вызванным некачественной работой или материалами. В течение этого гарантийного срока Sage Appliances отремонтирует или заменит любое изделие с дефектом (по усмотрению Sage Appliances).

Наша гарантия соблюдает и не нарушает законные права на гарантию, предусмотренные соответствующим национальным законодательством. Полный текст условий гарантии, а также информацию о том, как подать претензию, вы найдете на веб-сайте: www.sageappliances.com.

LV

“B.T.U. Company” SIA
Dārzaugļu iela 1-207, Rīga, LV-1012, Latvija
sage@btu.lv

Lai sazinātos ar klientu servisu, lūdzu, apmeklējiet vietni: sage.lv

Reģistrēts Latvijā № 50003873791.

Tā kā mēs nepārtraukti cenšamies uzlabot savu produkciju, šajā dokumentā attēlotie produkti vai to fotogrāfijas var nedaudz atšķirties no produktu faktiskā izskata.

LT

“B.T.U. Company” SIA
Darzaugļu iela 1-207, Ryga, LV-1012, Latvija
sage@btu.lv

Pirkējiem priekšroku, lūdzam, apsilankyt svetainėje sage.lv

Užregistruota Latvijoje № 50003873791.

Kadangi gaminiai nuolat tobulinami, tai šiame dokumente pateiktos gaminių iliustracijos ar nuotraukos gali šiek tiek skirtis nuo tikrojo gaminių..

EE

“B.T.U. Company” SIA
Darzaugļu iela 1-207, Riia, LV-1012, Lāti
sage@btu.lv

Klienditeeninduse leiate aadressilt sage.lv

Registreeritud Lātis № 50003873791.

Pidevate täienduste tõttu võivad joonistel või fotodel olevad tooted tegelikest toodetest veidi erineda.

Sage[®]

www.sageappliances.com

Registered in England & Wales No. 8223512.

Copyright BRG Appliances 2022.

SES876 UG8 – C22