

jura®



GIGA X3 lietošanas pamācība



Oriģinālā lietošanas pamācība
Pirms ierīces lietošanas izlasiet lietošanas pamācību.

et

lv

lt

ru

JURA Type 752

JURA espresso kafijas automātu starptautiskā garantija

Cien. klient!

Pateicamies Jums, ka iegādājaties JURA espresso kafijas automātu! Ceram, ka esiet apmierināts ar pirkumu. Gadījumā, ja Jūsu JURA espresso kafijas automātam ir nepieciešams garantijas remonts, lūdzam sazināties ar veikalu, kurā tas tika iegādāts, JURA vietējo pārstāvniecību vai pie oficiālajiem izplatītājiem (skat. www.jura.com). Lai izvairītos no liekām neērtībām un pārpratumiem, iesakām rūpīgi izlasīt visus nosacījumus pirms vērsties pie pārstāvniecības vai pilnvarotā apkopes darbinieka.

Garantija

Ar šo garantiju JURA nodrošina, ka noteiktā periodā pēc iegādes datuma precei neradīsies materiāli vai kopējās kvalitātes radīti bojājumi. Ja garantijas perioda laikā kafijas automātam radīsies kāds bojājums - nekvalitatīvu materiālu lietošanas vai sliktas kvalitātes dēļ, tad saskaņā ar zemāk norādītajiem nosacījumiem: JURA oficiālie pārstāvji, pilnvarotie apkopes darbinieki vai izplatītāji salabos vai aizvietos preci vai tās bojāto daļu bez samaksas par darbu un rezerves daļām. Šī starptautiskā JURA garantija minētajiem izplatītājiem un pārstāvjiem ir papildinājums garantijas saistībām, kas ir spēkā preces pirkšanas valstī. Pakalpojums tiek piedāvāts (gan garantijas perioda laikā, gan pēc tā) visās valstīs, kurās JURA preces tiek oficiāli tirgotas. Valstīs, kurās JURA savas preces netirgo, lūdzam sazināties ar JURA galveno biroju Šveicē.

Nosacījumi

1. Šī garantija ir spēkā tikai tad, ja kopā ar bojāto preci tiek uzrādīts pavadzīmes vai pārdošanas kvīts oriģināls (kurā ir norādīts pirkšanas datums, preces tips un pilnvarotā izplatītāja nosaukums). JURA patur tiesības atteikt bezmaksas garantijas pakalpojumu, ja augstāk minētie dokumenti netiek uzrādīti vai arī, ja tajos esošā informācija ir nepilnīga vai nesalasāma.
2. Garantijas periods ir 2 gadi (maksimāli/ tomēr ne vairāk kā 36 000 kafijas pagatavošanas ciklu).
3. Garantija nav spēkā gadījumos, kad preci nepieciešams mainīt, vai pielāgot tā, lai automāts darbotos kādā citā valstī, izņemot valsti, kuras vajadzībām prece tika projektēta, izgatavota, akceptēta un/vai, kurā to ir atļauts pārdot, kā arī gadījumos, ja bojājums rodas šādu izmaiņu rezultātā.
4. Garantija nesedz šādus punktus:
 - 4.1. Regulāra apkope (tīrīšana un kaļķakmens noņemšana), kā arī remonts vai detaļu maiņa, kas nepieciešama parasta nodiluma dēļ;
 - 4.2. Preces pielāgošana vai mainīšana ar mērķi izmantot to citam nolūkam nekā norādīts lietošanas pamācībā;
 - 4.3. Ar preces garantiju tieši vai pastarpināti saistīti transporta izdevumi, ar izsaukumu saistīti transporta izdevumi un visi transporta riski;
 - 4.4. Kaitējumi, kas radušies no:
 - 4.4.1. Nepareizas lietošanas, tai skaitā (bet ne tikai):
 - Lietojot preci tai neparedzētiem nolūkiem vai nesejojot JURA lietošanas un apkopes instrukcijām;
 - Nelietojot CLARIS Smart filtrus tā, kā tas ir norādīts JURA instrukcijā;

- Lietojot nevis JURA, bet citas kaļķakmens noņemšanas vai tīrīšanas tabletes;
 - Ja kafijas pupiņās ir nonākuši svešķermeņi (akmentiņi, koka gabaliņi, saspraudes);
 - Uzstādot vai, lietojot precī JURA kafijas automātus tādā veidā, kas nav saskaņā ar valsts, kurā prece tiek lietota, spēkā esošajiem tehniskajiem un drošības standartiem. (No citām valstīm ievēdot preces valstīs, kur saskaņā ar likumu ir nepieciešams vietējais akcepts, klients rīkojas uz savu atbildību, un vajadzētu paturēt prātā, ka šāda rīcība var būt pretrunā ar likumu.);
- 4.4.2. Remonta, ko klients ir veicis pats vai atļāvis veikt vietās, kas nav pilnvarotās apkopes darbnīcas vai pārstāvniecības;
- 4.4.3. Negadījuma, zibens spēriena, ūdens, uguns, nepareizas ventilācijas vai kāda cita dabas stihijas radīta bojājuma rezultātā.

Importētājs
Rickman Trade Latvijas filiāle
Mūkusalas iela 25, Rīga
Latvija, LV-1004
+371 62004005
rickman@rickman.lv



Jūsu GIGA X3

Vadības elementi	58
Svarīga informācija	60
Pareiza lietošana.....	60
Jūsu drošībai.....	60
1 Sagatavošana un pirmā lietošanas reize	64
JURA internetā	64
Lietošana ar skārienekrāna displeju un grozāmo slēdzi.....	64
Ierīces iestatīšana	65
Pupiņu tvertnes piepildīšana	65
Ūdens cietības noteikšana.....	65
Pirmā lietošanas reize.....	66
Piena pieslēgšana.....	68
Servisa meistara veiktie iestatījumi	68
Aksesuāra pievienošana (ar bezvadu savienojumu)	69
2 Sagatavošana	70
Dzēriena pagatavošanas veidi	70
Kafijas dzērienu pagatavošana	72
Divu kafijas dzērienu pagatavošana	72
Speciālo kafiju ar pienu pagatavošana	72
Americano un Lungo Barista.....	73
Maltā kafija	73
Karstais ūdens.....	74
3 Lietošana ikdienā	76
Ūdens tvertnes uzpildīšana	76
Ierīces ieslēgšana.....	76
Ikdienas apkope.....	77
Regulāra apkope.....	77
Ierīces izslēgšana	78
4 Pastāvīgie iestatījumi programmēšanas režīmā	79
Produkta iestatījumi	80
Maluma pakāpes iestatīšana.....	82
Automātiskā izslēgšanās.....	83
Laiks un datums	84
Taimeris.....	84
Ūdens cietības iestatīšana	85
Ūdens daudzuma mērvienība/laika formāts.....	86
Enerģijas taupīšanas režīms.....	86
Funkciju iespējošana un atspējošana	87
Valoda.....	88
Displeja spilgtums.....	89
Rūpnīcas iestatījumu atiestatīšana	89
Informācijas apskatīšana.....	90



5	Apkope	91
	ierīces skalošana	91
	Automātiskā piena sistēmas skalošana.....	91
	Piena sistēmas tīrīšana.....	92
	Duālās teknes izjaukšana un skalošana.....	93
	Filtra ievietošana/nomainīšana	94
	ierīces tīrīšana	95
	ierīces atkaļķošana	96
	Pupiņu tvertnes tīrīšana.....	98
	Ūdens tvertnes atkaļķošana	99
6	Displeja ziņojumi	100
7	Problēmsituāciju risināšana	102
8	Transportēšana un apkārtējai videi nekaitīga utilizācija	104
	Transportēšana/sistēmas iztukšošana	104
	Utilizācija.....	104
9	Tehniskie dati	105
10	Alfabētiskais rādītājs	106
11	JURA kontaktinformācija/oficiālā informācija	110

Simbola apraksts

Brīdinājumi

	BRĪDINĀJUMS	Vienmēr ņemiet vērā informāciju, kas apzīmēta ar vārdiem “UZMANĪBU” vai “BRĪDINĀJUMS” un brīdinājuma zīmi. Signālvārds “BRĪDINĀJUMS” norāda uz iespējamiem nopietniem savainojumiem, bet signālvārds “UZMANĪBU” uz iespējamiem viegliem savainojumiem.
	UZMANĪBU	“UZMANĪBU” brīdina par ierīces bojājumu risku.

Izmantotie simboli

	Informē par nepieciešamu rīcību. Šis simbols norāda, ka jums ir jāveic kāda darbība.
	Informācija un padomi par to, kā padarīt jūsu GIGA lietošanu vēl ērtāku.
	Displejs

Vadības elementi

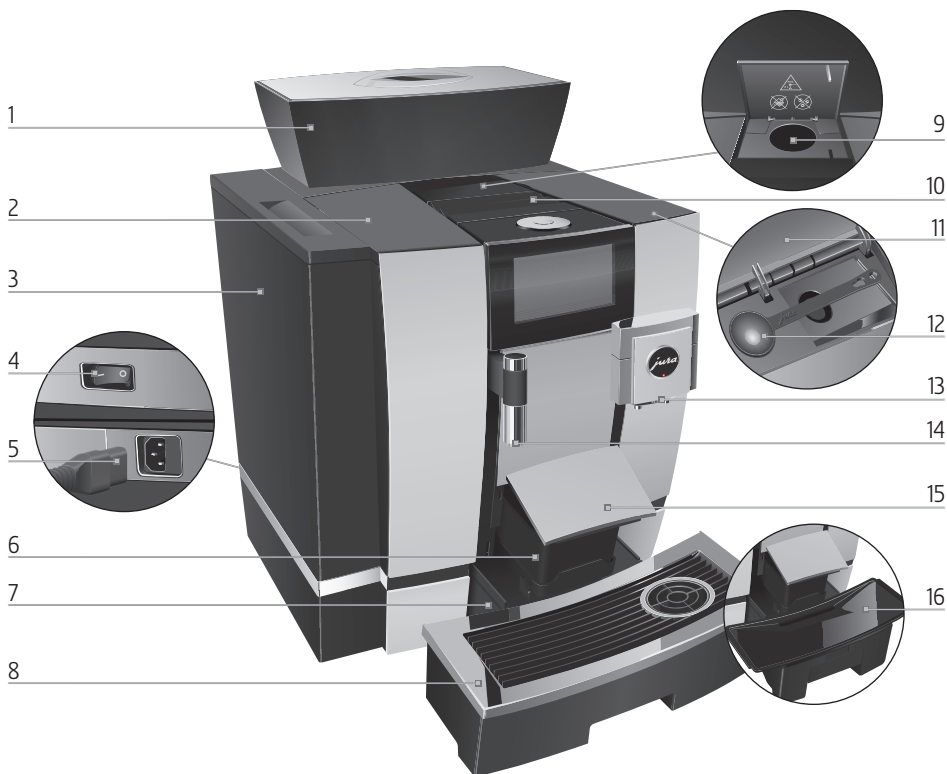

- | | | | |
|---|--|----|--|
| 1 | Pupiņu tvertne ar aromāta saglabāšanas vāku | 9 | Uzpildes piltuve maltajai kafijai |
| 2 | Ūdens tvertnes vāks | 10 | Ventilācijas spraugas |
| 3 | Ūdens tvertne | 11 | Glabāšanas nodalījuma vāks |
| 4 | Strāvas padeves slēdzis (ierīces aizmugurē) | 12 | Mērkarote maltajai kafijai |
| 5 | Pievienojamais elektrības vads (ierīces aizmugurē) | 13 | Duālā tekne ar augstuma pielāgošanas iespēju |
| 6 | Kafijas biežumu tvertne | 14 | Regulējuma augstuma karstā ūdens tekne |
| 7 | Notekaplāte | 15 | Notekaplātes vāks (atvāžams) |
| 8 | Režģis tasītēm | 16 | Ieliktnis notekaplātei |



- 1 Grozāmais slēdzis:
- 2 Ieslēgšanas/izslēgšanas poga (zem vāka)
- 3 Skārienekrāna displejs

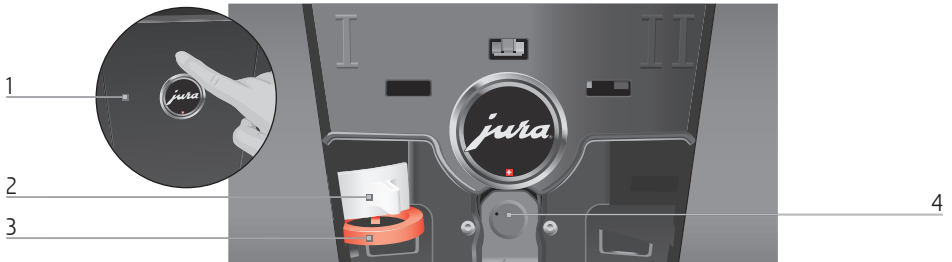

Ierīces aizmugure

- 1 Apkopes vāks (lai atvērtu, piespiediet ar pirkstu)
- 3 Bīdāmais aizturis
- 2 Bloķēšanas ierīce
- 4 Apkopes ligzda ar JURA Smart Connect

Aksesuāri

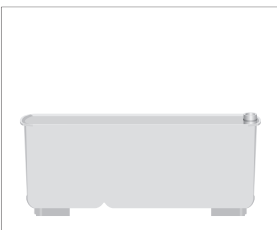

Tvertne piena sistēmas tīrīšanai



Atslēga ar sešstūra atveri (piena sistēmai)

et

lv

lt

ru

Svarīga informācija

Pareiza lietošana

Šī ierīce ir paredzēta lietošanai speciālistiem vai apmācītiem darbiniekiem uzņēmumos, vieglās rūpniecības un lauksaimniecības uzņēmumos, kā arī komerciālai lietošanai neprofesionāļiem. To drīkst izmantot tikai kafijas pagatavošanai un piena un ūdens uzkarsēšanai. Lietošana jebkādam citam nolūkam ir uzskatāma par nepareizu. JURA Elektroaparate AG neuzņemas nekādu atbildību par nepareizas lietošanas sekām.

Pirms ierīces lietošanas rūpīgi un pilnībā iepazīstieties ar šo lietošanas pamācību un ievērojiet tajā sniegtos norādījumus. Garantija neattiecas uz bojājumiem vai defektiem, ko izraisījusi lietošanas pamācības norādījumu neievērošana. Glabājiet šo lietošanas pamācību ierīces tuvumā un nododiet to nākamajam ierīces lietotājam kopā ar ierīci.

GIGA drīkst lietot tikai apmācītas personas. Neprofesionāļi drīkst lietot ierīci speciālistu uzraudzībā.

Jūsu drošībai



Rūpīgi izlasiet un ievērojiet tālāk norādīto svarīgo drošības informāciju.

Lai nepieļautu potenciāli nāvējoša elektrības trieciena risku:

- Nekādā gadījumā nelietojiet ierīci, ja tā ir bojāta vai ir bojāts elektrības vads.
- Bojājumu pazīmju gadījumā, piemēram, ja parādās deguma aromāts, nekavējoties atvienojiet ierīci no elektrotīkla un sazinieties ar JURA tehniskās palīdzības dienestu.
- Ja ir bojāts šīs ierīces elektrības vads, tas ir jānomaina pret īpaši paredzētu elektrības vadu, ko var iegādāties no JURA vai pilnvarotajos JURA servisa centros.
- Pārliedzinieties, ka GIGA un elektrības vads neatrodas karstu virsmu tuvumā.



- Uzmanieties, lai elektrības vads netiktu iespiests un netrītos gar asām malām.
- Nekādā gadījumā neatveriet ierīci un neveiciet tās remontu pašrocīgi. Neveiciet ierīcei nekādus pārveidojumus, kas nav norādīti šajā lietošanas pamācībā. Ierīces konstrukcijā ir detaļas, kas atrodas zem sprieguma. Atvēršanas gadījumā pastāv risks gūt nāvējošus savainojumus. Remontu drīkst veikt tikai pilnvarotā JURA servisa centrā, izmantojot oriģinālās rezerves daļas un piederumus.
- Lai pilnībā un droši atvienotu ierīci no elektrības padeves, vispirms izslēdziet GIGA ar ieslēgšanas/izslēgšanas pogu  un tad ar strāvas padeves slēdzi. Tikai tad drīkst atvienot elektrības vadu no strāvas kontaktligzdas.

Pastāv applaucēšanās vai apdegumu risks, pieskaroties tehnēm.

- Novietojiet ierīci bērniem neaizsniadzamā vietā.
- Nepieskarieties karstām detaļām. Izmantojiet paredzētos rokturus.
- Rūpīgi pārlicinieties, ka duālā tekne ir pareizi uzstādīta un tīra. Ja tā ir uzstādīta nepareizi vai aizsērējusi, tās detaļas var atdalīties. Pastāv detaļu norīšanas risks.

Bojāta ierīce ir bīstama un var izraisīt savainojumus vai ugunsgrēku. Lai izvairītos no bojājumiem un ar tiem saistītā savainojumu vai ugunsgrēka riska, ievērojiet tālāk norādīto.

- Nepieļaujiet elektrības vada nokarāšanos. Elektrības vads var radīt klupšanas risku vai tikt sabojāts.
- Sargājiet GIGA no apkārtējās vides apstākļiem, piemēram, lietus, sala un tiešiem saules stariem.
- Neiegremdējiet GIGA, elektrības vadu vai savienojumus ūdenī.

- Nelieciet GIGA vai atsevišķas detaļas trauku mazgājamā mašīnā. Tikai notekapļātes ieliktni, pašu notekapļāti un kafijas biežumu tvertni var mazgāt trauku mazgājamajā mašīnā.
- Pirms tīrīšanas izslēdziet GIGA ar ieslēgšanas/izslēgšanas pogu . Vienmēr noslaukiet GIGA ar mitru drānu, nevis ar slapju, un sargājiet to no ilgstošas ūdens šļakatu iedarbības.
- GIGA nav piemērots uzstādīšanai uz virsmas, kur var izmantot ūdens strūklu.
- Ierīci nedrīkst tīrīt ar ūdens strūklu.
- Nelietojiet sārmainus tīrīšanas līdzekļus; lietojiet tikai mīkstu drānu un saudzīgus tīrīšanas līdzekļus.
- Pievienojiet ierīci tikai tādām strāvas avotam, kura spriegums atbilst tehnisko datu plāksnītē norādītajam. Tehnisko datu plāksnīte atrodas jūsu GIGA ierīces apakšā. Plašāka tehniskā informācija ir sniegta šajā lietošanas pamācībā (skatiet 9. sadaļu “Tehniskie dati”).
- Pievienojiet GIGA tieši sadzīves strāvas kontaktligzdai. Sadalītāju vai pagarinātāju izmantošana var izraisīt pārkaršanu.
- Izmantojiet tikai oriģinālos JURA apkopes produktus. JURA neieteiktu produktu lietošana var sabojāt ierīci.
- Nelietojiet ar piedevām apstrādātas kafijas pupiņas vai karamelizētas kafijas pupiņas.
- Tvertnē pildiet tikai svaigu, aukstu ūdeni.
- Izslēdziet ierīci ar ieslēgšanas/izslēgšanas pogu , ja dodaties projām uz ilgāku laiku, un atvienojiet kontaktdakšu no kontaktligzdas.
- Bērni nedrīkst tīrīt ierīci, izņemot gadījumus, kad tas notiek atbildīgās personas uzraudzībā.
- Neļaujiet bērniem rotaļāties ar ierīci.

- Neļaujiet bērniem, kas jaunāki par 8 gadiem, atrasties ierīces tuvumā vai nepārtraukti uzraugiet viņus.
- 8 gadus veci vai vecāki bērni drīkst lietot ierīci bez uzraudzības, ja ir apmācīti par tās drošu lietošanu. Bērniem ir jāapzinās un jāsaprot iespējamie riski, ko rada nepareiza lietošana.

Cilvēki, tostarp bērni, kuriem

- ir nepietiekamas fiziskās, sensorās vai garīgās spējas drošai ierīces lietošanai vai
- nepietiekama pieredze vai zināšanas par drošu ierīces lietošanu,

lietošanas laikā ir jāuzrauga atbildīgajai personai vai jāapmāca par pareizu ierīces lietošanu.

Droša CLARIS Pro Smart filtra lietošana:

- Filtri ir jāglabā bērniem nepieejamā vietā.
- Glabājiet filtrus sausā vietā aizvērtā iepakojumā.
- Sargājiet filtru no karstuma un tiešiem saules stariem.
- Nelietojiet bojātus filtrus.
- Neatveriet filtrus.

et

lv

lt

ru

1 Sagatavošana un pirmā lietošanas reize

JURA internetā

Apmeklējiet mūsu interneta vietni. Varat lejupielādēt **īsu lietošanas pamācību** savai ierīcei JURA mājas lapā (www.jura.com). Tajā ir atrodama arī interesanta un aktuāla informācija par jūsu GIGA un visiem kafijas aspektiem.

Ja jums nepieciešama palīdzība saistībā ar savas ierīces lietošanu, tā ir pieejama www.jura.com/service.

Lietošana ar skārienekrāna displeju un grozāmo slēdzi

Jūsu GIGA ierīcei ir intuitīvs skārienekrāna displejs. Skārienekrāna displeju var lietot divos veidos:

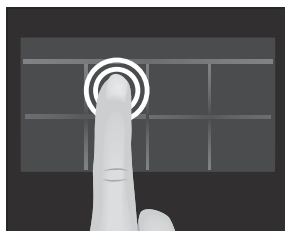

■ Pieskāriens

Pieskarieties displejam ar pirkstu, piemēram, lai uzsāktu kafijas pagatavošanu vai mainītu dažādus iestatījumus programmēšanas režīmā.

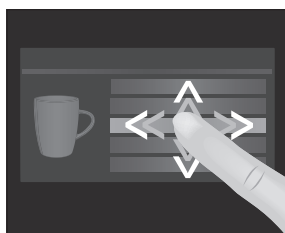

■ Vilkšana

Pārvietojiet pirkstu pa displeju no kreisās uz labo pusi vai no augšas uz apakšu (un otrādi). Piemēram, varat izvēlēties kādu no kafijas dzērieniem produkta izvēles skatījumā vai pārslēgties starp dažādiem programmas vienumiem programmēšanas režīmā.

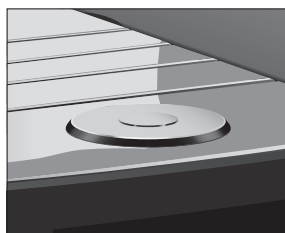

Programmēšana ar **grozāmo slēdzi**: Varat izmantot arī grozāmo slēdzi To pagriežot, tiek attēlots produkta izvēles skatījums. Ar to varat arī pārvietoties pa dažādiem programmas vienumiem un mainīt dažādus iestatījumus.

Ierīces iestatīšana

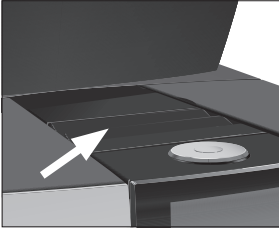

Sagatavojot savu GIGA lietošanai, ievērojiet šādas prasības:

- Novietojiet GIGA uz horizontālas, ūdensizturīgas virsmas (minimālais augstums — 80 cm).
- Novietojiet GIGA vietā, kur ierīce ir aizsargāta pret pārkaršanu. Nodrošiniet, lai ventilācijas spraugas nebūtu aizsegtas.

Pupiņu tvertnes piepildīšana

UZMANĪBU

Kafijas pupiņas, kas ir apstrādātas ar piedevām (piemēram, cukuru), malta kafija vai šķīstošā kafija sabojās dzirnaviņas.

- ▶ Iepildiet pupiņu tvertnē tikai grauzdētas, neapstrādātas kafijas pupiņas.

- ▶ Noņemiet aromāta saglabāšanas vāku.
- ▶ Iztīriet no pupiņu tvertnes netīrumus un svešķermeņus.
- ▶ Piepildiet pupiņu tvertni ar kafijas pupiņām un aizveriet aromāta saglabāšanas vāku.

Ūdens cietības noteikšana

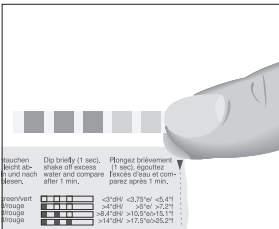

Pirmajā ierīces lietošanas reizē ir jāiestata ūdens cietība. Ja nezināt savu ūdens cietību, varat vispirms to noskaidrot. Izmantojiet ierīces komplektā iekļautos Aquadur® testerus.

- ▶ Uz neilgu laiku (1 sekundi) novietojiet testeru zem tekoša ūdens. Nopuriniet ūdeni.
- ▶ Nogaidiet aptuveni 1 minūti.
- ▶ Tad ūdens cietības pakāpi varēs nolasīt pēc Aquadur® testera krāsas un apraksta uz iepakojuma.

et

lv

lt

ru

Pirmā lietošanas reize

⚠ BRĪDINĀJUMS

Lietojot ierīci ar bojātu elektrības vadu, pastāv nāvējoša elektrības trieciena risks.

- ▶ Nekādā gadījumā nelietojiet ierīci, ja tā ir bojāta, vai ir bojāts elektrības vads.

UZMANĪBU

Piens, gāzēts minerālūdens un citi šķidrumi var sabojāt ierīces ūdens tvertni.

- ▶ Tvertnē pildiet tikai svaigu, aukstu ūdeni.

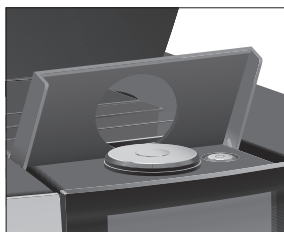
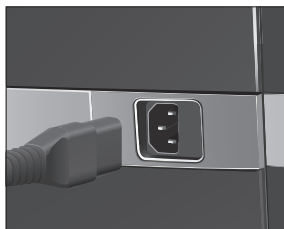

Obligāta prasība: Pupiņu tvertnei ir jābūt uzpildītai.

- ▶ Pievienojiet elektrības vadu ierīcei.
- ▶ Ievietojiet kontaktdakšu kontaktligzdā.
- ▶ Ieslēdziet GIGA ar strāvas padeves slēdzi ierīces aizmugurē.

- ▶ Atveriet ieslēgšanas/izslēgšanas pogas vāku.
- ▶ Nospiediet ieslēgšanas/izslēgšanas pogu , lai ieslēgtu GIGA.

“Valodas izvēle” / “Latviešu”

- i** Lai attēlotu vairāk valodu, pavirziet pirkstu uz leju vai uz augšu izvēles sarakstā, līdz ir izcelta vēlamā valoda (piemēram, “English” (angļu)).

- ▶ Pieskarieties “Saglabāt”.

Displejā uz īsu brīdi parādās “Saglabāts”, apstipri-not iestatījumu.

“Datums”

- ▶ Ievadiet pareizu datumu (formātā GGGG/MM/DD).

- ▶ Pieskarieties “Saglabāt”.

“Saglabāts”

“Vienības”

- ▶ Izvēlieties laika formātu (“24 h” vai “AM / PM”). ▶

Pieskarieties “Saglabāt”.

“Saglabāts”

“Laiks”

- ▶ Ievadiet pareizu laiku.
- ▶ Pieskarieties **“Saglabāt”**.
“Saglabāts”
“Ūdens cietība”

i Ja nezināt savu ūdens cietību, tā vispirms ir jānoskaidro (Skatiet 1. sadaļu – “Sagatavošana un pirmā lietošanas reize - ūdens cietības noteikšana”).

- ▶ Velciet pirkstu pa displeju, lai mainītu ūdens cietības iestatījumu, piemēram, uz **“25 °dH”**.
- ▶ Pieskarieties **“Saglabāt”**.
“Saglabāts”
“Ievietot filtru”

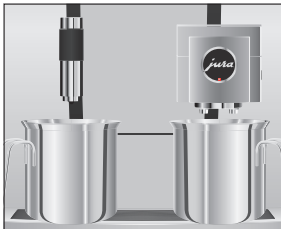

- ▶ Novietojiet vienu trauku zem duālās teknes un otru zem karstā ūdens teknes.
- ▶ Izņemiet ūdens tvertni un izskalojiet to ar aukstu ūdeni.
- ▶ Atveriet filtra turētāju.
- ▶ Ievietojiet CLARIS Pro Smart filtra kasetni ūdens tvertnē, nedaudz to piespiežot.
- ▶ Aizveriet filtra turētāju. Tas ar klikšķi nofiksēsies vietā.
- ▶ Iepildiet tvertnē svaigu, aukstu ūdeni un novietojiet tvertni

vietā.

i Ierīce automātiski nosaka, ka ir ievietota filtra kasetne.

“Filtra skalošana”, notiek filtra skalošana. Ūdens plūst tieši notekpaplātē.

“Sistēmas uzpilde”, no duālās teknes un karstā ūdens teknes izplūst ūdens.

“Iztukšot notekpaplāti”

- ▶ Iztukšojiet pilienu paliktni un uzstādiet to atpakaļ ierīcē.
- “Izmantot filtru” / “Saglabāts”** ▶ Novietojiet zem duālās teknes trauku.

“Automāts uzsilst”

“Automāts skalojas”,

“Tiek skalota piena sistēma.” Skalošana

et

lv

lt

ru

apstājas automātiski. Tiek attēlots sākuma ekrāns. Jūsu GIGA ierīce ir gatava lietošanai.

- i** Ja filtrs ir aktīvs, uz to norāda zils filtra simbols displeja augšpusē.

Piena pieslēgšana

Jūsu GIGA pagatavo vieglas, samtainas piena putas ar nevainojamu noturību. Vissvarīgākā prasība piena putošanai ir temperatūra - pienam ir jābūt 4–8 °C temperatūrā. Tāpēc mēs iesakām lietot JURA piena dzesētāju.

- ▶ Pievienojiet piena caurulīti duālajai teknei. Lai to izdarītu, pievienojiet piena caurulītes galu savienotājam duālās teknes labajā pusē.
- ▶ Pievienojiet piena caurulītes otru galu piena dzesētājam.

- i** Jūsu GIGA ir aprīkots ar **HP3** piena sistēmu.

Servisa meistarā veiktie iestatījumi

Pilnvarotais JURA servisa meistars var mainīt dažādus iestatījumus, piemēram:

- Kodus: ir iespējams piešķirt četrus kodus. Katram kodam varat definēt programmas vienumus, kas ir pieejami vai atspējoti. Katrs kods atbilst dažādām piekļuves tiesībām. Piemēram, jūs ar koda palīdzību varat noteikt, ka apkopes programmu uzsākšana ir atspējota.
- Aktivēt/dezaktivēt “klusā sūkņa” funkciju (karstā ūdens sagatavošanai)
- Izvēlēties neattēlot sarkano spidometra simbolu ātrajiem kafijas dzērieniem sākuma ekrānā.

Jūs varat arī iegādāties šādus papildu aksesuārus savai GIGA ierīcei no JURA servisa partnera:

- Kafijas biežumu izmēšanas/pilienu paplātes komplekts
- Aizslēdzama pupiņu tvertne

Aksesuāra pievienošana (ar bezvadu savienojumu)

Jūsu GIGA ir aprīkots ar JURA Smart Connect. Tas ļauj bezvadu režīmā savienot ierīci ar saderīgu JURA aksesuāru (piemēram Cool Control piena dzesētāju).

- i** Smart Connect var aizsargāt no neatļautas piekļuves ar PIN kodu. Aktivizējiet PIN koda funkciju, lietojot J.O.E.* – jūsu JURA lietotne. Plašāka informācija pieejama vietnē www.jura.com/smartconnect.
- i** Lūdzu, ņemiet vērā, ka, izmantojot Smart Connect, kafijas automātam var pievienot vai nu aksesuāru, vai J.O.E.*, bet ne abus vienlaicīgi.

Obligāta prasība: Tiek attēlots sākuma ekrāns.

- ▶ Pieskarities “P”.
- ▶ Pieskarities “Apkopes statuss”
- ▶ Velciet pirkstu pa ekrānu, līdz centrā parādās “Automāta uzstādījumi”.
- ▶ Pieskarities “Automāta uzstādījumi”.
- ▶ Pieskarities “Izslēgties pēc”
- ▶ Velciet pirkstu pa ekrānu, līdz centrā parādās “Pievienot aksesuāru”.
- ▶ Pieskarities “Pievienot aksesuāru”.
- ▶ Pieskarities “Pievienot aksesuāru”
- ▶ Tagad sekojiet norādījumiem uz displeja, lai pievienotu GIGA aksesuāru.

et

lv

lt

ru

2 Sagatavošana

Pamatinformācija par dzērienu pagatavošanu:

- Malšanas laikā varat mainīt atsevišķu produktu **kafijas stiprumu**. Lai to izdarītu, velciet pirkstu pa displeju vai pagrieziet grozāmo slēdzi.
- Gatavošanas laikā varat mainīt iestatīto **daudzumu** (piemēram, ūdens vai piena putu daudzumu). Lai to izdarītu, velciet pirkstu pa displeju vai pagrieziet grozāmo slēdzi.
- Gatavošanu jebkurā laikā var apturēt. Lai to izdarītu, nospiediet “Atcelt” pogu vaigrozāmo slēdzi.

Kafija vislabāk garšo karsta. Auksta porcelāna tasīte atdzesē dzērienu un maina tā garšu. Tāpēc mēs iesakām tasītes iepriekš uzsildīt. Pilnu kafijas aromātu var iegūt tikai iepriekš uzsildītās tasītēs. Pie specializētā tirgotāja varat iegādāties JURA tasišu sildītāju.

Jūs varat iestatīt **pastāvīgos iestatījumus** visiem produktiem programmēšanas režīmā (skatiet 4. sadaļu “Pastāvīgie iestatījumi programmēšanas režīmā – Produkta iestatījumu maiņa”).

Dzēriena pagatavošanas veidi

GIGA piedāvā dažādus veidus, kā pagatavot speciālās kafijas, pienu vai karstu ūdeni.

Gatavošana, izmantojot sākuma ekrānu: Vienkārši pieskarieties vēlamajam produktam. Sākuma ekrānā pēc noklusējuma tiek attēloti šādi produkti:

Lappuse “1/2”	Lappuse “2/2”
“Espresso”	“Kafijas kannā”
“Kafija”	“Cafe latte”
“Americano”	“Macchiato”
“Lungo Barista”	“Flat White”
“Karsts ūdens”	“Karsts ūdens zaļajai tējai”
“Kapučīno”	“2 x Espresso”
“Latte Macchiato”	“2 x kafija”
“Porcija piena”	“Porcija piena putas”

Izmantojiet produktu izvēles skatījumu (izvēle ar grozāmo slēdzi): Sākuma ekrānā ir attēloti tikai daži no produktiem, ko ir iespējams pagatavot. Tiklīdz pagriežat grozāmo slēdzi, **produktu izvēles skatījumā tiek parādīti vairāk produktu.**

Grieziet grozāmo slēdzi vai velciet pirkstu pa displeju, lai izceltu vēlamu produktu. Pieskarieties produktam vai piespiediet grozāmo slēdzi, lai sāktu gatavošanu. Produktu izvēles skatījumā tiek attēloti šādi papildu produkti:

- “Ristretto”
- “Speciāla kafija”
- “Espresso doppio”
- “Karsts ūdens melnai tējai”
- “2 x Ristretto”
- “2 x Speciālā kafija”
- “2 x Americano”
- “2 x Lungo Barista”
- “2 x Kapučīno”
- “2 x Latte Macchiato”
- “2 x Macchiato”
- “2 x Flat White”
- “2 x Cafe latte”
- “2 x 1 porcija piena”
- “2 x 1 porcija piena putas”

i Produktu izvēles skatījums automātiski tiek paslēpts, ja 10 sekunžu laikā netiek uzsākta gatavošana.

i Pēdējais izvēlētais produkts vienmēr ir redzams kā pirmais produktu izvēles skatījumā.

i Jūs varat pārvietot jebkuru no GIGA ieprogrammētajiem standarta produktiem vēlamajā pozīcijā sākuma ekrānā un pievienot to savai izlasei. Jūs varat pārkopēt un personalizēt savus iecienītākos kafijas dzērienus, piešķirot tiem jaunu produkta nosaukumu un individuālus iestatījumus (piemēram, daudzumu un kafijas stiprumu) (skatiet 4. sadaļu: “Pastāvīgie iestatījumi programmēšanas režīmā - Produkta iestatījumi”). Ņemiet vērā, ka nākamajās sadaļās sniegtie apraksti vienmēr attiecas uz noklusējuma iestatījumiem.

et

lv

lt

ru

Kafijas dzērienu pagatavošana

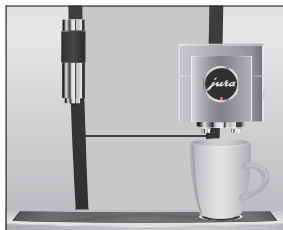

Piemērs: Rīkojieties šādi, lai pagatavotu vienu kafiju.

Obligāta prasība: Tiek attēlots sākuma ekrāns.

- ▶ Novietojiet zem duālās teknes tasīti.
- ▶ Pieskarities “Kafija”.

Sākas pagatavošana. Tasītē ieplūst kafijai iestatītais ūdens daudzums.

Gatavošana apstājas automātiski. Jūsu GIGA ierīce atkal ir gatava lietošanai.

Divu kafijas dzērienu pagatavošana



Piemērs: Rīkojieties šādi, lai pagatavotu **divus ristretto** (izmantojot produktu izvēles skatījumu).

Obligāta prasība: Tiek attēlots sākuma ekrāns.

- ▶ Novietojiet zem duālās teknes divas tasītes.
- ▶ Pagrieziet grozāmo slēdzi, lai skatītu **produktu izvēli**.
- ▶ Velciet pirkstu pa ekrānu, līdz centrā parādās “2 x Ristretto”.
- ▶ Pieskarities “2 x Ristretto”, lai sāktu gatavošanu.

Sākas pagatavošana. Tasītēs ieplūst kafijai iestatītais ūdens daudzums. Gatavošana apstājas automātiski. Jūsu GIGA ierīce atkal ir gatava lietošanai.

Speciālo kafiju ar pienu pagatavošana

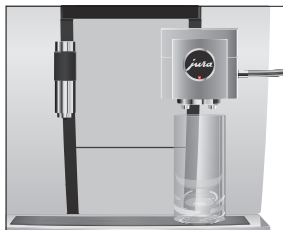

Jūsu GIGA var pagatavot latte macchiato, kapučīno, kafiju ar pienu un citus kafijas dzērienus ar pienu, veicot vienu pieskārienu pogai. Nav nepieciešams pārvietot glāzi vai tasīti.

Piemērs: Rīkojieties šādi, lai pagatavotu vienu latte macchiato.

Obligāta prasība: Tiek attēlots sākuma ekrāns. Duālajai teknei ir jābūt pievienotam pienam.

- ▶ Novietojiet zem duālās teknes glāzi.
 - ▶ Pieskarities “Latte Macchiato”.
- “Latte Macchiato”, glāzē ieplūst iestatītais piena un piena putu daudzums.

i Ir īss laika intervāls, kamēr karstais piens atdalās no piena putām. Tas ļauj izveidoties tipiskajiem latte macchiato slāņiem.

Sākas kafijas gatavošana. Glāzē ieplūst espresso iestatītais ūdens daudzums. Gatavošana apstājas automātiski. Jūsu GIGA ierīce atkal ir gatava lietošanai.

- i** 15 minūtes pēc gatavošanas notiek automātiska smalko putu putotāja skalošana (skatiet 5. sadaļu: “Apkope – Automātiskā piena sistēmas skalošana”).

Lai nodrošinātu, ka piena sistēma duālajā tehnē vienmēr darbojas nevainojami, tā ir jāiztīra **katru dienu** (skatiet 5. sadaļu: “Apkope – Piena sistēmas tīrīšana”).

Americano un Lungo Barista

Gatavojot “Americano” un “Lungo Barista”, GIGA sajauc kafiju ar karstu ūdeni, lietojot īpašu pagatavošanas metodi. Rezultātā tiek iegūts lielisks kafijas dzēriens, kas ir īpaši viegli dzerams. Jūs varat mainīt šī papildu ūdens daudzumu (skatiet 4. sadaļu “Pastāvīgie iestatījumi programmēšanas režīmā – produkta iestatījumu maiņa”).

Produkti ar ūdens apvada daudzuma iestatījumu ir apzīmēti ar **sarkanu spidometra simbolu** sākuma ekrānā un produktu izvēles skatījumā.

- i** Pilnvarotais JURA servisa meistars var iestatīt ierīci tā, lai pie šiem “ātrajiem kafijas dzērieniem” netiktu attēlots sarkanais spidometra simbols.
- i** Produktiem ar iestatītu ūdens apvada daudzumu gatavošanas procesa laikā nav iespējams mainīt uzpildes daudzumu.

Maltā kafija

Ja vēlaties, varat izmantot citu kafijas veidu, piemēram, kafiju bez kofeīna, ar uzpildes piltuvi maltajai kafijai.

Pamatinformācija par malto kafiju

- Nekad nepievienojiet vairāk kā divas maltas kafijas mērkarotes bez kaudzes.
- Izmantojiet kafiju, kas nav samalta pārāk smalki. Ļoti smalka kafija var nosprostot sistēmu, kā rezultātā kafija tikai pil.
- Ja neuzpildāt ierīci ar pietiekamu daudzumu maltas kafijas, displejā parādās “**Nepietiek malta kafija**” un GIGA pārtrauc darboties.

et

lv

lt

ru

- Vēlamais kafijas dzēriens ir jāpagatavo aptuveni vienas minūtes laikā pēc maltās kafijas uzpildīšanas. Pretējā gadījumā GIGA ierīce pārtrauc darbību un atkal ir gatava lietošanai.
- Visi kafijas dzērieni ar malto kafiju vienmēr tiek gatavoti pēc viena un tā paša modeļa.

Piemērs: Rīkojieties šādi, lai pagatavotu vienu kafiju, izmantojot malto kafiju.

Obligāta prasība: Tiek attēlots sākuma ekrāns.

- ▶ Novietojiet zem duālās teknes tasīti.
- ▶ Atveriet piltuves vāku maltajai kafijai.
“Piebērt malto kafiju”
- ▶ Ievietojiet vienu mērkaroti bez kaudzes maltās kafijas uzpildes piltuvē.
- ▶ Aizveriet uzpildes piltuves vāku.
Tiek attēlotas speciālās kafijas, ko var pagatavot ar malto kafiju.
- ▶ Pieskarieties “Kafija”.
Sākas pagatavošana. Displejā tiek parādīts “Kafija” un uzpildes tilpums. Tasītē ieplūst kafijai iestatītais ūdens daudzums.
Gatavošana apstājas automātiski. Jūsu GIGA ierīce atkal ir gatava lietošanai.



Karstais ūdens

GIGA piedāvā dažādus karstā ūdens pagatavošanas veidus:

- “Karsts ūdens”
- “Karsts ūdens zaļajai tējai”
- “Karsts ūdens melnai tējai”

⚠ UZMANĪBU

Pastāvs risks applaucēties ar karstā ūdens šļakatām.

- ▶ Izvairieties no tiešas saskares ar ādu.

Piemērs: Rīkojieties šādi, lai sagatavotu karstu ūdeni melnajai tējai.

Obligāta prasība: Tiek attēlots sākuma ekrāns.

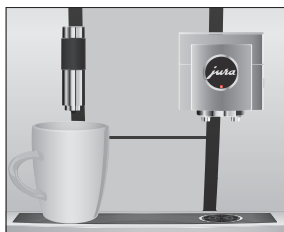

- ▶ Novietojiet zem karstā ūdens teknes tasīti.
- ▶ Pagrieziet grozāmo slēdzi, lai skatītu produktu izvēli.
- ▶ Velciet pirkstu pa ekrānu, līdz tiek izcelts “Karsts ūdens melnai tējai”.
- ▶ Pieskarieties “Karsts ūdens melnai tējai”.

“Karsts ūdens melnai tējai”, tasītē ieklūst iestatītais ūdens daudzums.

Gatavošana apstājas automātiski. Jūsu GIGA ierīce atkal ir gatava lietošanai.

et

lv

lt

ru

3 Lietošana ikdienā

Ūdens tvertnes uzpildīšana

Ierīces ikdienas apkope un higiēnas ievērošana, strādājot ar pienu, kafiju un ūdeni, nodrošina nevainojamu kafiju ik reizi. Tāpēc ūdens ir jānomaina **katru dienu**.

UZMANĪBU

Piens, gāzēts minerālūdens un citi šķidrumi var sabojāt ierīces ūdens tvertni.

- ▶ Tvertnē pildiet tikai svaigu, aukstu ūdeni.





- ▶ Atveriet ūdens tvertnes vāku.
- ▶ Izņemiet ūdens tvertni un izskalojiet to ar aukstu ūdeni.
- ▶ Iepildiet tvertnē svaigu, aukstu ūdeni un novietojiet tvertni vietā.
- ▶ Aizveriet ūdens tvertnes vāku.

Ierīces ieslēgšana

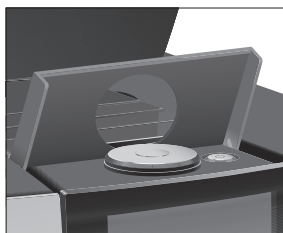

- ▶ Novietojiet zem duālās teknes trauku.



- ▶ Atveriet ieslēgšanas/izslēgšanas pogas vāku.
 - ▶ Nospiediet ieslēgšanas/izslēgšanas pogu , lai ieslēgtu GIGA.
- “Laipni lūdzam JURA”
“Automāts uzsilst”
“Automāts skalojas” notiek sistēmas skalošana. Skalošana apstājas automātiski. Jūsu GIGA ierīce ir gatava lietošanai.

Ikdienas apkope

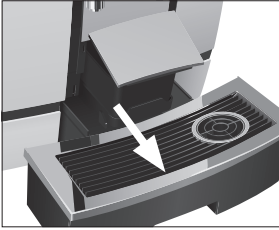

Lai nodrošinātu uzticamu jūsu GIGA kalpošanu daudzgu gadu garumā un nevainojamu kafijas kvalitāti, ierīce ir nepieciešama ikdienas apkope.

- ▶ Izņemiet notekaplati.
- ▶ Iztukšojiet kafijas biezumtvertni un notekaplati. Noskalojiet tās abas ar siltu ūdeni.

i Vienmēr iztukšojiet kafijas biezumtvertni, kad ierīce ir **ieslēgta**. Tikai tā var atiestatīt kafijas biezumtvertni skaitītāju.

i Notekaplatē ieliktni, pašus notekaplati un kafijas biezumtvertni var mazgāt trauku mazgājamajā mašīnā.

- ▶ Ievietojiet atpakaļ kafijas biezumtvertni un notekaplati.
- ▶ Izskalojiet tvertni ar tīru ūdeni.
- ▶ Iztīriet piena sistēmu duālajā tekņē (skatiet 5. sadaļu: “Apkope – Piena sistēmas tīrīšana”).
- ▶ Noņemiet piena caurulīti un rūpīgi izskalojiet to zem tekoša ūdens.
- ▶ Izjauciet un izskalojiet duālo tekni (skatiet 5. sadaļu: “Apkope – Duālās teknes izjaukšana un skalošana”).
- ▶ Noslaukiet ierīces virsmu ar tīru, mīkstu, mitru drānu (piemēram, mikrošķiedras audumu).

i Lai notīrītu displeju, atslēdziet to izvēlnē **“Apkopes statuss” / “Bloķēt displeju”**.

Papildu informācija par jūsu GIGA kopšanu programmēšanas režīmā ir pieejama izvēlnē **“Apkopes statuss” / “Apkopes informācija”**.

Regulāra apkope

Veiciet šādas apkopes darbības **regulāri** vai **kad nepieciešams**:

- Higiēnas nolūkos ieteicams regulāri (aptuveni reizi 3 mēnešos) nomainīt piena caurulīti un maināmo piena tekni. Rezerves daļas ir pieejamas pie specializētajiem tirgotājiem. Jūsu GIGA ir aprīkots ar **HP3** piena sistēmu.
- Iztīriet ūdens tvertnes iekšpusi, piemēram, ar suku. Plašāka informācija par ūdens tvertni ir sniegta šajā lietošanas pamācībā (skatiet 5. sadaļu “Apkope – ūdens tvertnes atkaļķošana”).
- Tasīšu režģa augšā un apakšā var pielipt piena un kafijas atliekumi. Ja tā notiek, notīriet tasīšu režģi.

et

lv

lt

ru

Ierīces izslēgšana

Izslēdzot GIGA, sistēma tiek automātiski izskalota, ja ir bijis pagatavots kafijas dzēriens.

- ❗ Ja ir bijis gatavots piens, jums tiks prasīts arī iztīrīt piena sistēmu. Ja tā notiek, sekojiet norādījumiem uz ekrāna.

Obligāta prasība: Tiek attēlots sākuma ekrāns.

- ▶ Novietojiet zem duālās teknes trauku.

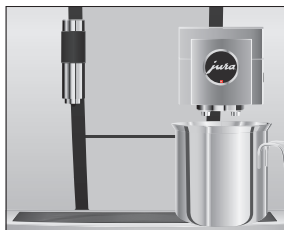

- ▶ Atveriet ieslēgšanas/izslēgšanas pogas vāku.
 - ▶ Nospiediet ieslēgšanas/izslēgšanas pogu .
- “Automāts skalojas”, notiek sistēmas skalošana. Darbība apstājas automātiski. Jūsu GIGA izslēdzas.

4 Pastāvīgie iestatījumi programmēšanas režīmā

Pieskarieties “P”, lai atvērtu programmēšanas režīmu. Velciet pirkstu pa displeju vai pagrieziet grozāmo slēdzi, lai pārvietotos pa dažādiem programmas vienumiem un pastāvīgi saglabātu vēlamos iestatījumus. Var mainīt tālāk norādītos iestatījumus.

Programmas vienums	Apakšvienums	Skaidrojums
“Apkopes statuss” (“1/4”)	“Tīrīšana”, “Mainīt filtru” (tikai tad, ja ir uzstādīts filtrs) “Atkaļķošana”, “Tīrīt piena sistēmu”, “Skalot”, “Bloķēt displeju”, Apkopes informācija”	► Sāciet nepieciešamo apkopes programmu šeit.
“Automāta uzstādījumi” (“2/4”)	“Izslēgties pēc”	► Iestatiet laiku, pēc kura GIGA automātiski izslēdzas.
	“Laiks”, “Datums”	► Iestatiet laiku un datumu, ko izmantot GIGA taimera funkcijai.
	“Taimeris”	► Norādiet ieslēgšanās un izslēgšanās laiku katrai nedēļas dienai.
	“Iestatīt maluma pakāpi”	► Noregulējiet maluma pakāpi atbilstoši izmantotajām kafijas pupiņām.
	“Taupīt enerģiju”	► Aktivēt enerģijas taupīšanas režīmu.
	“Bloķēt/atbloķēt”	► Atspējot dažādas ierīces funkcijas.
	“Rūpnīcas uzstādījumi”	► Ierīces rūpnīcas iestatījumu atiestatīšana.
	“Vienības”	► Izvēlieties ūdens daudzuma mērvienību un laika formātu.
	“Displejs”	► Mainīt displeja spilgtumu.
	“Ūdens cietība”	► Varat iestatīt ūdens cietības pakāpi.
“Valodas izvēle”	► Izvēlieties valodu.	

et

lv

lt

ru

Programmas vienums	Apakšvienums	Skaidrojums
	<p>“Pievienot aksesuāru”</p> <p>“Atvienot aksesuārus”</p> <p>(Tiek attēlots tikai tad, ja tiek izmantots JURA Smart Connect.)</p>	<p>► Bez vadiem pievienojiet GIGA JURA aksesuāram vai atvienojiet savienojumu.</p>
	<p>“Iztukšot sistēmu”</p>	<p>► Iztukšojiet sistēmu, lai pasargātu to no sala transportēšanas laikā.</p>
	<p>“Versija”</p>	<p>Programmatūras versija</p>
<p>“Produkta uzstādījumi”</p> <p>(“3/4”)</p>		<p>► Izvēlieties iestatījumus kafijas dzērieniem un karstajam ūdenim.</p>
<p>“Informācija”</p> <p>(“4/4”)</p>	<p>“Produktu skaitītājs”,</p> <p>“Dienu skaitītājs”,</p> <p>“Apkopes reižu skaitītājs”</p>	<p>► Sekojiet līdzi visiem pagatavotajiem produktiem un apskatiet izpildīto apkopes programmu skaitu.</p>

Produkta iestatījumi

Pieskarieties produktam uz **aptuveni 2 sekundēm**, lai apskatītu iestatījumu iespēju klāstu:

- **“Produkta uzstādījumi”**: Norādiet individuālus iestatījumus, piemēram, kafijas stiprumu, ūdens daudzumu u.c.
- **“Produkta nosaukums”**: Mainiet produkta nosaukumu.
- **“Dzēst”**: Izdzēst produktu no sākuma ekrāna.
- **“Nomainīt dzērienu”**: Aizstāt produktus sākuma ekrānā ar jūsu iecienītākajiem.
- **“Kopēt dzērienu”**: Nokopējiet jebkuru produktu, piemēram, lai izveidotu variantu ar jaunu produkta nosaukumu un individuāliem iestatījumiem.
- **“Divkāršot dzērienu”** (izņemot karstajam ūdenim):

Sagatavojiet izvēlēto produktu dubultā.

Produkta iestatījumu maiņa Šādus iestatījumus var pastāvīgi saglabāt visiem kafijas dzērieniem, pienam un karstajam ūdenim:

Produkts	Kafijas stiprums	Daudzums	Vairāk iestatījumu
Ristretto, espresso, kafija, speciālā kafija, Americano, lungo barista	10 līmeņi	Ūdens: 15 ml – 290 ml Ūdens apvads: 0 ml – 580 ml	Temperatūra (zema, normāla, augsta), produkta nosaukums, dzēst/aizstāt/kopēt/dubultais produkts
Espresso doppio	10 līmeņi	Ūdens: 15 ml – 290 ml (2 cikli) Ūdens apvads: 0 ml – 580 ml	Temperatūra (zema, normāla, augsta), produkta nosaukums, dzēst/aizstāt/kopēt produktu
Kafijas kanniņa	10 līmeņi	Ūdens: 15 ml – 290 ml Ūdens apvads: 0 ml – 580 ml	Ciklu skaits (1-5), temperatūra (zema, normāla, augsta), produkta nosaukums, dzēst/aizstāt/kopēt produktu
Kapučīno	10 līmeņi	Ūdens: 15 ml – 290 ml Ūdens apvads: 0 ml – 580 ml Piena putas: 0 sek. – 120 sek.	Piena temperatūra, temperatūra (zema, normāla, augsta), produkta nosaukums, dzēst/aizstāt/kopēt/divkāršot dzērienu
Latte Macchiato	10 līmeņi	Ūdens: 15 ml – 290 ml Ūdens apvads: 0 ml – 580 ml Piena putas: 0 sek. – 120 sek. Piens: 0 sek. – 120 sek. Intervāls: 0–60 sek.	Piena un piena putu temperatūra, temperatūra (zema, normāla, augsta), produkta nosaukums, dzēst/aizstāt/kopēt/divkāršot dzērienu
Espresso Macchiato, Flat White, cafe latte	10 līmeņi	Ūdens: 15 ml – 290 ml Ūdens apvads: 0 ml – 580 ml Piena putas: 0 sek. – 120 sek. Piens: 0 sek. – 120 sek.	Piena un piena putu temperatūra, temperatūra (zema, normāla, augsta), produkta nosaukums, dzēst/aizstāt/kopēt/divkāršot dzērienu

et

lv

lt

ru

4 Pastāvīgie iestatījumi programmēšanas režīmā

Produkts	Kafijas stiprums	Daudzums	Vairāk iestatījumu
Piena putu porcija, piena porcija	–	Piena putas: 0 sek. – 120 sek. Piens: 0 sek. – 120 sek.	Piena un piena putu temperatūra, produkta nosaukums, dzēst/aizstāt/kopēt/divkāršot dzērienu
Karsts ūdens, karsts ūdens zaļajai tējai, karsts ūdens melnajai tējai	–	Ūdens: 25 ml – 450 ml	Temperatūra (zema, normāla, augsta), produkta nosaukums, dzēst/aizstāt/kopēt produktu

Pastāvīgie iestatījumi programmēšanas režīmā vienmēr seko vienam un tam pašam modelim.

Piemērs: Rikoieties šādi, lai mainītu kafijas stiprumu vienam espresso.

Obligāta prasība: Tiek attēlots sākuma ekrāns.

- ▶ Pieskarieties **“Espresso”** uz **aptuveni 2 sekundēm**, līdz parādās iespējamo iestatījumu saraksts.
- ▶ Pieskarieties **“Produkta uzstādījumi”**.
“Espresso”
- ▶ Velciet pirkstu pa ekrānu, līdz centrā parādās **Kafijas stiprums**.
- ▶ Tagad velciet pirkstu pa kreisi vai pa labi, lai mainītu kafijas stipruma iestatījumu.
- ▶ Pieskarieties **“Saglabāt”**.
Displejā uz neilgu laiku parādās **“Saglabāts”**.
- ▶ Pieskarieties **“Atpakaļ”**, lai atgrieztos sākuma ekrānā.

Maluma pakāpes iestatīšana

Programmas vienumā **“Produkta uzstādījumi”** / **“Iestatīt maluma pakāpi”** varat pielāgot dzirnaviņas atbilstoši kafijas grauzdējuma pakāpei.

Maluma pakāpe ir pareiza, ja kafija vienmērīgi izplūst no duālās teknes. Papildus izveidojas smalkas, biezas putiņas.

Obligāta prasība: Tiek attēlots sākuma ekrāns.

- ▶ Pieskarieties **“P”**.
“Apkopes statuss”

- ▶ Pagrieziet grozāmo slēdzi, līdz displejā parādās **“Automāta uzstādījumi”**.
- ▶ Piespiediet grozāmo slēdzi. **“Izslēgties pēc”**
- ▶ Pagrieziet grozāmo slēdzi, līdz displejā parādās **“Iestatīt maluma pakāpi”**.
- ▶ Piespiediet grozāmo slēdzi.
- ▶ Pagrieziet grozāmo slēdzi, lai mainītu iestatījumu.
- ▶ Pieskarities **“Saglabāt”**.
Displejā uz neilgu laiku parādās **“Saglabāts”**.
“Iestatīt maluma pakāpi”
- ▶ Pieskarities **“Atpakaļ”** tik reizes, cik nepieciešams, lai atgrieztos sākuma ekrānā.

Automātiskā izslēgšanās

Liekot GIGA automātiski izslēgties, jūs varat samazināt enerģijas patēriņu. Ja šī funkcija ir aktivizēta, GIGA automātiski izslēdzas, kad pagājis iestatītais laiks kopš ierīces pēdējās darbināšanas.

Varat iestatīt automātisko izslēgšanos pēc 15 minūtēm, 30 minūtēm, 1-15 stundām vai deaktivēt to.

Obligāta prasība: Tiek attēlots sākuma ekrāns.

- ▶ Pieskarities **“ P ”**.
“Apkopes statuss”
- ▶ Pagrieziet grozāmo slēdzi, līdz displejā parādās **“Automāta uzstādījumi”**.
- ▶ Piespiediet grozāmo slēdzi. **“Izslēgties pēc”**
- ▶ Tagad velciet pirkstu pa kreisi vai pa labi, lai mainītu izslēgšanās laiku.
- ▶ Pieskarities **“Saglabāt”**.
Displejā uz neilgu laiku parādās **“Saglabāts”**.
“Izslēgties pēc”
- ▶ Pieskarities **“Atpakaļ”** tik reizes, cik nepieciešams, lai atgrieztos sākuma ekrānā.

et

lv

lt

ru

Laiks un datums

Laiks un datums jau ir iestatīts pirmajā lietošanas reizē. Varat mainīt šo iestatījumu programmēšanas režīmā:

- “Automāta uzstādījumi” / “Laiks”
- “Automāta uzstādījumi” / “Datums”

i Var izvēlēties “24 h” (“24 hrs”) vai “AM / PM” laika režīmu tīet 4. sadaļu “Pastāvīgie iestatījumi programmēšanas režīmā – ūdens daudzuma mērvienība/laika formāts”).

Piemērs: Rīkojieties šādi, lai mainītu laiku.

Obligāta prasība: Tiek attēlots sākuma ekrāns.

- ▶ Pieskarieties “ P ”.
“Apkopes status”
- ▶ Pagrieziet grozāmo slēdzi, līdz displejā parādās “Automāta uzstādījumi”.
- ▶ Piespiediet grozāmo slēdzi.
“Izslēgties pēc”
- ▶ Pagrieziet grozāmo slēdzi, līdz displejā parādās “Laiks”.
- ▶ Piespiediet grozāmo slēdzi.
“Laiks”
- ▶ Ievadiet pareizu laiku.
- ▶ Pieskarieties “Saglabāt”.
Displejā uz neilgu laiku parādās “Saglabāts”.
“Laiks”
- ▶ Pieskarieties “Atpakaļ” tik reizes, cik nepieciešams, lai atgrieztos sākuma ekrānā.

Taimeris

Programmas vienumā “Automāta uzstādījumi” / “Taimeris” varat iestatīt ieslēgšanās un izslēgšanās laiku katrai nedēļas dienai.

i Var izvēlēties “24 h” (“24 hrs”) vai “AM / PM” laika režīmu (skatiet 4. sadaļu “Pastāvīgie iestatījumi programmēšanas režīmā – ūdens daudzuma mērvienība/laika formāts”).

Piemērs: Rīkojieties šādi, lai GiGA ieslēgtos **pirmdienās** jūsu izvēlētajā laikā.

Obligāta prasība: Tiek attēlots sākuma ekrāns.

- ▶ Pieskarieties “ P ”.
“Apkopes statuss”
- ▶ Pagrieziet grozāmo slēdzi, līdz displejā parādās “Automāta uzstādījumi”.
- ▶ Piespiediet grozāmo slēdzi.
“Izslēgties pēc”
- ▶ Pagrieziet grozāmo slēdzi, līdz displejā parādās “Taimeris”.
- ▶ Piespiediet grozāmo slēdzi.
“Taimeris”
- ▶ Pieskarieties “Pirmdiena”.
“Izslēgt ierīci”
- ▶ Ievadiet vēlamo ieslēgšanās laiku.
- ▶ Pieskarieties “Saglabāt”.
“Izslēgt ierīci”
- ▶ Pieskarieties “Atpakaļ” tik reizes, cik nepieciešams, lai atgrieztos sākuma ekrānā.

Ūdens cietības iestatīšana

Jo cietāks ir ūdens, jo biežāk GIGA ir nepieciešama atkaļķošana. Tāpēc ir svarīgi pareizi iestatīt ūdens cietību.

Ūdens cietība ir iestatīta ierīces pirmajā lietošanas reizē. Šo iestatījumu var jebkurā laikā mainīt.

Ūdens cietību var brīvi mainīt robežās no 1 °dH līdz 30 °dH.

Obligāta prasība: Tiek attēlots sākuma ekrāns.

- ▶ Pieskarieties “ P ”.
“Apkopes statuss”
- ▶ Pagrieziet grozāmo slēdzi, līdz displejā parādās “Automāta uzstādījumi”.
- ▶ Piespiediet grozāmo slēdzi.
“Izslēgties pēc”
- ▶ Pagrieziet grozāmo slēdzi, līdz displejā parādās “Ūdens cietība”.
- ▶ Piespiediet grozāmo slēdzi.
“Ūdens cietība”
- ▶ Tagad velciet pirkstu pa kreisi vai pa labi, lai mainītu iestatījumu.
- ▶ Pieskarieties “Saglabāt”.

et

lv

lt

ru

Displejā uz neilgu laiku parādās “Saglabāts”.

“Ūdens cietība”

- ▶ Pieskarieties “Atpakaļ” tik reizes, cik nepieciešams, lai atgrieztos sākuma ekrānā.

Ūdens daudzuma mērvienība/laika formāts

Varat mainīt ūdens daudzuma mērvienību un laika formātu programmēšanas režīmā (“Automāta uzstādījumi” / “Vienības”):

- “Mainīt mērvienības” (“ml” / “oz”)
- “Iestatīt laika formātu” (“24 h” / “AM / PM”)

Piemērs: Rīkojieties šādi, lai mainītu ūdens mērvienību no “ml” uz “oz” (uncēm).

Obligāta prasība: Tiek attēlots sākuma ekrāns.

- ▶ Pieskarieties “P” .
“Apkopes statuss”
- ▶ Pagrieziet grozāmo slēdzi, līdz displejā parādās “Automāta uzstādījumi” .
- ▶ Piespiediet grozāmo slēdzi.
“Izslēgties pēc”
- ▶ Pagrieziet grozāmo slēdzi, līdz displejā parādās “Mainīt mērvienības” . ▶ Piespiediet grozāmo slēdzi.

“Mainīt mērvienības”

- ▶ Tagad velciet pirkstu pa kreisi vai pa labi, lai mainītu iestatījumu uz “oz”.
- ▶ Pieskarieties “Saglabāt” .
Displejā uz neilgu laiku parādās “Saglabāts”.
- ▶ Pieskarieties “Atpakaļ” tik reizes, cik nepieciešams, lai atgrieztos sākuma ekrānā.

Enerģijas taupīšanas režīms

Programmas vienumā “Automāta uzstādījumi” / “Taupīt enerģiju” varat iestatīt enerģijas taupīšanas režīmu:

- “1”
 - Drīz pēc pēdējās gatavošanas GIGA pārtrauc sildīšanu. Pēc aptuveni 5 minūtēm displejā parādās “ESM” simbols (enerģijas taupīšanas režīms, E.S.M.®).

- Pirms varat pagatavot kafijas dzērienu, kafijas dzērienu ar pienu vai karstu ūdeni, ierīcei ir jāsakarst.
- “0”
 - Visus kafijas dzērienus, kafijas dzērienus ar pienu un karsto ūdeni var pagatavot bez gaidīšanas.

Piemērs: Rīkojieties šādi, lai ielāgtu enerģijas taupīšanas režīmu.

Obligāta prasība: Tiek attēlots sākuma ekrāns.

- ▶ Pieskarieties “P”.
 - “Apkopes statuss”
- ▶ Pagrieziet grozāmo slēdzi, līdz displejā parādās “Automāta uzstādījumi”.
- ▶ Piespiediet grozāmo slēdzi.
 - “Izslēgties pēc”
- ▶ Pagrieziet grozāmo slēdzi, līdz displejā parādās “Taupīt enerģiju”.
- ▶ Piespiediet grozāmo slēdzi.
 - “Taupīt enerģiju”
- ▶ Tagad velciet pirkstu pa regulatoru un iestatiet to uz “1”.
 - ▶ Pieskarieties “Saglabāt”.
 - Displejā uz neilgu laiku parādās “Saglabāts”.
 - “Taupīt enerģiju”
- ▶ Pieskarieties “Atpakaļ” tik reizes, cik nepieciešams, lai atgrieztos sākuma ekrānā.

Funkciju iespējošana un atspējošana

Programmas vienumā “Automāta uzstādījumi” / “Bloķēt/iespējot” varat apskatīt šādu informāciju:

- “Izslēgšanās uzstādījumi”: Gatavošanas laikā var mainīt individuālus iestatījumus (piemēram, kafijas stiprumu vai ūdens daudzumu).
- “Programmēšana”: Varat piekļūt produkta iestatījumiem, uz aptuveni 2 sekundēm pieskaroties produktam.
- “Rotējošā izvēlne”: Produktu izvēles ska-tījumu ar papildu produktiem var atvērt, pagriežot grozāmo slēdzi.
- “Brīdinājuma signāls”: Sākuma ekrānā tiek attēloti tādi ziņojumi kā “Iztīrīt automātu” vai “Tīrīt piena sistēmu”.

et

lv

lt

ru

Piemērs: Rīkojieties šādi, lai atspējotu **individuālos iestatījumus** gatavošanas laikā.

Obligāta prasība: Tiek attēlots sākuma ekrāns.

- ▶ Pieskarities “ P ”.
“Apkopes statuss”
- ▶ Pagrieziet grozāmo slēdzi, līdz displejā parādās“Automāta uzstādījumi”.
- ▶ Piespiediet grozāmo slēdzi.
“Izslēgties pēc”
- ▶ Pagrieziet grozāmo slēdzi, līdz displejā parādās “Bloķēt/iespējot” .
- ▶ Piespiediet grozāmo slēdzi.
“Bloķēt/iespējot”
- ▶ Pieskarities “Izslēgšanās uzstādījumi ” .
“ Izslēgšanās uzstādījumi”
- ▶ Tagad velciet pirkstu pa regulatoru, lai aizvērtu atslēgas simbolu.
- ▶ Pieskarities “Saglabāt”.
Displejā uz neilgu laiku parādās “Saglabāts”.
“Bloķēt/iespējot”
- ▶ Pieskarities “Atpakaļ” tik reizes, cik nepieciešams, lai atgrieztos sākuma ekrānā.

Valoda

Šajā programmas vienumā varat iestatīt GIGA izmantoto valodu.

Piemērs: Rīkojieties šādi, lai nomainītu valodu no “Latviešu” uz “Deutsch” (vācu).

Obligāta prasība: Tiek attēlots sākuma ekrāns.

- ▶ Pieskarities “ P ”.
“Apkopes statuss”
- ▶ Pagrieziet grozāmo slēdzi, līdz displejā parādās“Automāta uzstādījumi”.
- ▶ Piespiediet grozāmo slēdzi.
“Automāta uzstādījumi”
- ▶ Piespiediet grozāmo slēdzi.
“Izslēgties pēc”
- ▶ Pagrieziet grozāmo slēdzi, līdz displejā parādās “Valodas izvēle”.
- ▶ Piespiediet grozāmo slēdzi.

“Valodas izvēle”

- ▶ Velciet pirkstu pa displeju līdz centrā tiek attēlota vēlamā valoda, piemēram, “Deutsch” (vācu).
- ▶ Pieskarieties “Saglabāt” .
Displejā uz neilgu laiku parādās “Gespeichert” (Saglabāts).
“Sprachauswahl” (Valodas izvēle)
- ▶ Pieskarieties “Zurück” tik reizes, cik nepieciešams, lai atgrieztos sākuma ekrānā.

Displeja spilgtums

Programmas vienumā “Automāta uzstādījumi” / “Displejs” varat iestatīt displeja spilgtumu (pro-centos).

Obligāta prasība: Tiek attēlots sākuma ekrāns.

- ▶ Pieskarieties “ P ” .
“Apkopes statuss”
- ▶ Pagrieziet grozāmo slēdzi, līdz displejā parādās “Automāta uzstādījumi” .
- ▶ Piespiediet grozāmo slēdzi.
“Izslēgties pēc”
- ▶ Pagrieziet grozāmo slēdzi, līdz displejā parādās “Display”.
- ▶ Piespiediet grozāmo slēdzi.
“Displejs”
- ▶ Tagad velciet pirkstu pa kreisi vai pa labi, lai mainītu iestatījumu.
- ▶ Pieskarieties “Saglabāt” .
Displejā uz neilgu laiku parādās “Saglabāts” .
“Displejs”
- ▶ Pieskarieties “Atpakaļ” tik reizes, cik nepieciešams, lai atgrieztos sākuma ekrānā.

Rūpnīcas iestatījumu atiestatīšana

Programmas vienumā “Automāta uzstādījumi” / “Rūpnīcas uzstādījumi” var atiestatīt ierīces rūpnīcas iestatījumus. **Visi lietotāja iestatījumi** (izņemot “Ūdens cie-tība”), tiek atiestatīti uz rūpnīcas iestatījumiem. Pēc tam jūsu GIGA izslēdzas.

Obligāta prasība: Tiek attēlots sākuma ekrāns.

et

lv

lt

ru

- ▶ Pieskarieties “ P ”.
“Apkopes statuss”
- ▶ Pagrieziet grozāmo slēdzi, līdz displejā parādās
“Automāta uzstādījumi”.
- ▶ Piespiediet grozāmo slēdzi.
“Izslēgties pēc”
- ▶ Pagrieziet grozāmo slēdzi, līdz centrā parādās
“Rūpnīcas uzstādījumi” .
- ▶ Piespiediet grozāmo slēdzi.
“Rūpnīcas uzstādījumi” / “Atjaunot visus automāta
rūpnīcas uzstādījumus”

- ▶ Pieskarieties “Jā”.
Displejā uz neilgu laiku parādās “Saglabāts”. Jūsu
GIGA izslēdzas.

Informācijas apskatīšana

Programmas vienumā “Informācija” varat apskatīt šādu informāciju:

- “Produktu skaitītājs”: Pagatavoto kafijas dzērienu un karstā ūdens porciju skaits
- “Dienu skaitītājs”: Pagatavoto kafijas dzērienu un karstā ūdens porciju skaits. Skatītāju var atiestatīt uz nulli.
- “Apkopes reižu skaitītājs”: Izpildīto apkopes programmu (tīrīšanas, atkaļķošanas u.c.) skaits

Piemērs: Rīkojieties šādi, lai apskatītu sagatavoto kafijas dzērienu skaitu.

Obligāta prasība: Tiek attēlots sākuma ekrāns.

- ▶ Pieskarieties “ P ”.
“Apkopes statuss”
- ▶ Pagrieziet grozāmo slēdzi, līdz displejā parādās “Informācija” .
- ▶ Piespiediet grozāmo slēdzi.
“Produktu skaitītājs”
- ▶ Piespiediet grozāmo slēdzi vēlreiz.
- ▶ Pieskarieties “1/2” vai pagrieziet grozāmo slēdzi, lai skatītu pārējo produktu skaitu.
- ▶ Pieskarieties “Atpakaļ” tik reizes, cik nepieciešams, lai atgrieztos sākuma ekrānā.

5 Apkope

Jūsu GIGA ir integrētas tālāk norādītās apkopes programmas.

- Ierīces skalošana (“Skalot”)
- Piensistēmas skalošana duālajā tekņē
- Piensistēmas tīrīšana duālajai teknei (“Tīrīt piensistēmu”)
- Filtra nomainīšana (“Nomainīt filtru”) (tikai tad, ja ir aktivizēts filtrs)
- Ierīces tīrīšana (“Tīrīt”)
- Ierīces atkaļķošana (“Atkaļķošana”)

i Izpildiet katru apkopes programmu, kad tas tiek pieprasīts.

i Higiēnas nolūkos piensistēma ir jāiztīra **katru dienu**, kad ir gatavots piens.

Ierīces skalošana

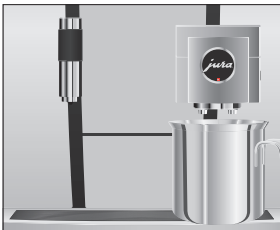

Skalošanas operāciju var uzsākt manuāli jebkurā laikā.

Obligāta prasība: Tiek attēlots sākuma ekrāns.

- ▶ Novietojiet zem duālās teknes trauku.
 - ▶ Pieskarieties “P”.
 - ▶ Pieskarieties “Apkopes statuss”.
 - ▶ Pieskarieties “Apkopes statuss”.
 - ▶ Velciet pirkstu pa ekrānu, līdz centrā parādās “Skalot”.
 - ▶ Pieskarieties “Skalot”, lai sāktu skalošanu.
 - ▶ Pieskarieties “Automāts skalojas”, “Tiek skalota piensistēma” no duālās teknes izplūst ūdens.
- Skalošana apstājas automātiski. Jūsu GIGA ierīce atkal ir gatava lietošanai.

Automātiskā piensistēmas skalošana

15 minūtes pēc piensistēmas pagatavošanas notiek **automātiska** piensistēmas skalošana.

et

lv

lt

ru

Piena sistēmas tīrīšana

Lai nodrošinātu, ka piena sistēma duālajā tekņē vienmēr darbojas nevainojami, tā ir jāiztīra **katru dienu**, kad ir gatavots piens

UZMANĪBU

Izmantojot nepiemērotu tīrīšanas līdzekli, var sabojāt ierīci un/vai atstāt ūdenī pārpalikumus.

- ▶ Izmantojiet tikai oriģinālos JURA apkopes produktus.

- i** JURA piena sistēmas tīrīšanas līdzeklis ir pieejams pie specializētajiem izplatītājiem.
- i** Lai iztīrītu piena sistēmu, izmantojiet komplektā iekļauto tvertni.

Obligāta prasība: Tiek attēlots sākuma ekrāns. Displejā parādās “Tīrīt piena sistēmu”.

- ▶ Pieskarieties “Tīrīt piena sistēmu”.
- ▶ Pieskarieties “Sākt”.
- ▶ Vēlreizpieskarieties “Start”.
- ▶ “Šķīdums skalošanai” / “Pievienot piena caurulīti”
- ▶ Atvienojiet piena caurulīti no piena tvertnes.
- ▶ Pievienojiet vienu vāciņu piena sistēmas tīrīšanas līdzekļa tvertnes **aizmugures** daļā.

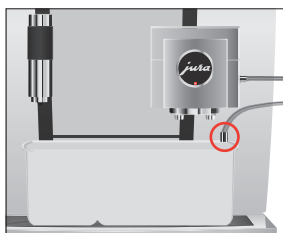
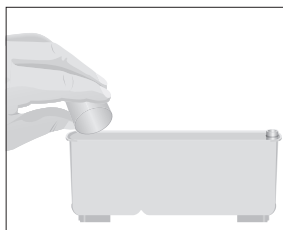

- ▶ Novietojiet tvertni zem duālās teknes un pievienojiet piena caurulīti pie tvertnes.

- i** Lai pareizi pievienotu piena caurulīti tvertnei, caurulītei ir jābūt aprīkotai ar savienojumu.
- ▶ Pieskarieties “Nākamais”.
- ▶ “Tiek tīrīta piena sistēma”, duālā tekne un piena caurulīte tiek iztīrītas.
- ▶ Darbība apstājas automātiski. Jūsu GIGA ierīce atkal ir gatava lietošanai.

Duālās teknes izjaukšana un skalošana

Duālā tekne ir jāzjauc un jāizskalo **katru dienu**, ja ir gatavots piens, lai nodrošinātu nevainojamu tās darbību, kā arī higiēnas nolūkos.

- ▶ Noņemiet piena caurulīti un rūpīgi izskalojiet to zem tekoša ūdens.

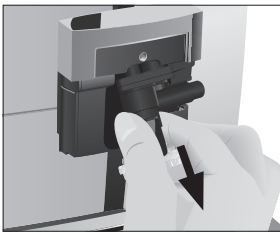
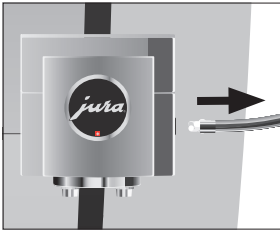

- ▶ Pavelciet duālās teknes vāku uz priekšu un noņemiet to.

- ▶ Noņemiet piena sistēmu no duālās teknes.

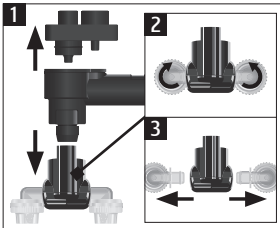

- ▶ Izjauciet piena sistēmu atsevišķās detaļās.
- ▶ Izskalojiet visas detaļas zem tekoša ūdens. Ja ir stipri piekal-
tuši piena atlikumi, vispirms iemērciet detaļas 250 ml auksta
ūdens un 1 vāciņa JURA piena sistēmas tīrīšanas līdzekļa šķī-
dumā. Pēc tam rūpīgi izskalojiet detaļas.

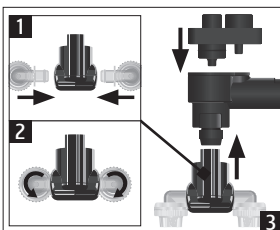

- ▶ Salieciet piena sistēmu atpakaļ.

et

lv

lt

ru

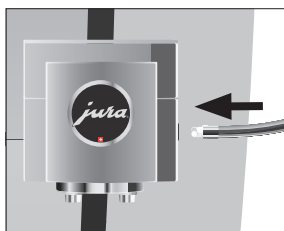
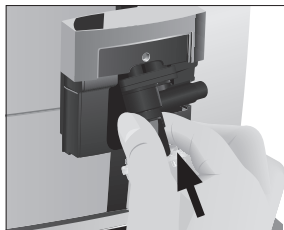

► Uzstādiet saliktās detaļas atpakaļ duālajā tekneņ un stingri to piespiediet.

► Uzlieciet duālās teknes vāku.

► Pievienojiet piena caurulīti duālajai teknei.

Filtra ievietošana/ nomainīšana

Ja izmantojat CLARIS Pro Smart filtra kasetni, jūsu GIGA nav nepieciešama atkaļķošana.

- i** Kad filtra kasetne pārtrauc darboties (atkarībā no ūdens cietības iestatījuma) GIGA pieprasīs nomainīt filtru.
- i** CLARIS Pro Smart filtru kasetnes ir pieejamas pie specializētajiem izplatītājiem.

Obligāta prasība: Tiek attēlots sākuma ekrāns. Displejā parādās **“Nomainīt filtru”** (ja jūs jau lietojat filtru).

- Noņemiet un iztukšojiet ūdens tvertni.
- Atveriet filtra turētāju un izņemiet **veco** CLARIS Pro Smart filtra kasetni.



- ▶ Ievietojiet **jaunu** CLARIS Pro Smart filtra kasetni ūdens tvertnē, nedaudz to piespiežot.
- ▶ Aizveriet filtra turētāju. Tas ar klikšķi nofiksēsies vietā.
- ▶ Iepildiet tvertnē svaigu, aukstu ūdeni un novietojiet tvertni vietā.

i Ierīce automātiski nosaka, ka ir ievietots/nomainīts filtrs.

“Izmantot filtru” / “Saglabāts”

“Filtra skalošana”, notiek filtra skalošana. Ūdens plūst tieši notekpaplātē.

“Iztukšot notekpaplāti”

- ▶ Iztukšojiet notekpaplāti un kafijas biežumu tvertni un uzstādiet tās atpakaļ ierīcē.

Tiek attēlots sākuma ekrāns. Jūsu GIGA ierīce atkal ir gatava lietošanai.

Ierīces tīrīšana

Pēc 180 gatavošanas reizēm vai 80 ieslēgšanas skalošanas reizēm GIGA pieprasīs veikt tīrīšanu.

UZMANĪBU

Izmantojot nepiemērotu tīrīšanas līdzekli, var sabojāt ierīci un/vai atstāt ūdenī pārpalikumus.

- ▶ Izmantojiet tikai oriģinālos JURA apkopes produktus.

i Tīrīšanas programmas ilgums ir aptuveni 20 minūtes.

i Nepārtrauciet tīrīšanas programmu. To darot, pasliktināsies tīrīšanas kvalitāte.

i JURA tīrīšanas tabletes ir pieejamas pie specializētajiem izplatītājiem.

Obligāta prasība: Tiek attēlots sākuma ekrāns. Displejā parādās “Iztīrīt automātu”.

- ▶ Pieskarieties “Iztīrīt automātu” .
“Tīrīt”
- ▶ Pieskarieties “Tīrīt”.
- ▶ Pieskarieties “Sākt”.
- ▶ Vēlreiz pieskarieties “Sākt”.
“Iztukšot kafijas biežumu tvertni”

et

lv

lt

ru

- ▶ Iztukšojiet notekapoplāti un kafijas biežumu tvertni un uzstādiet tās atpakaļ ierīcē.

“Lūdzu, piespiediet grozāmo slēdzi”

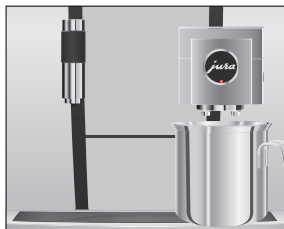

- ▶ Novietojiet zem duālās teknes trauku.
- ▶ Piespiediet grozāmo slēdzi.
“Automāts tiek tīrīts,” no duālās teknes izplūst ūdens. Operācija tiek pārtraukta, “Pievienot tīrīšanas tableti”.

- ▶ Atveriet piltuves vāku maltajai kafijai.



- ▶ Ievietojiet JURA tīrīšanas tableti uzpildes piltuvē.
- ▶ Aizveriet uzpildes piltuves vāku.
“Lūdzu, piespiediet grozāmo slēdzi”
- ▶ Piespiediet grozāmo slēdzi.

“Automāts tiek tīrīts,” no duālās teknes vairākkārt izplūst ūdens.

Darbība apstājas automātiski.

“Iztukšot kafijas biežumu tvertni”

- ▶ Iztukšojiet notekapoplāti un kafijas biežumu tvertni un uzstādiet tās atpakaļ ierīcē.

Tīrīšana ir pabeigta. Tiek attēlots sākuma ekrāns.

Ierīces atkaļķošana

Laika gaitā GIGA izveidojas kaļķakmens nogulsnes, un, kad pienāk laiks, ierīce automātiski brīdina, ka nepieciešama atkaļķošana. Kaļķakmens nogulšņu veidošanās līmenis ir atkarīgs no ūdens cietības.

- i** Ja izmantojat CLARIS Pro Smart filtra kasetni, netiks prasīts veikt atkaļķošanu.

⚠ UZMANĪBU

Nonākot saskarē ar ādu vai acīm, atkaļķošanas līdzeklis var izraisīt kairinājumu.

- ▶ Izvairieties no saskares ar ādu vai acīm.
- ▶ Noskalojiet atkaļķošanas līdzekli ar tīru ūdeni. Ja atkaļķošanas līdzeklis nonāk acīs, vērsieties pie ārsta.

UZMANĪBU Izmantojot nepiemērotu atkaļķošanas līdzekli, var sabojāt ierīci un/ vai atstāt ūdenī pārpalikumus.

- ▶ Izmantojiet tikai oriģinālos JURA apkopes produktus.

UZMANĪBU Ja atkaļķošanas operācija tiek pārtraukta, var rasties ierīces bojājumi.

- ▶ Ļaujiet atkaļķošanas programmai darboties līdz beigām.

UZMANĪBU Ja atkaļķošanas līdzeklis nonāk saskarē ar viegli bojājamām virsmām (piemēram, marmoru), ir iespējama bojājumu rašanās.

- ▶ Nekavējoties satīriet izšķāstīto līdzekli.

i Atkaļķošanas programmas ilgums ir aptuveni 45 minūtes.

i JURA atkaļķošanas tabletes ir pieejamas pie specializētajiem izplatītājiem.

Obligāta prasība: Tiek attēlots sākuma ekrāns. Displejā parādās “Atkaļķot kafijas automātu”.

▶ Pieskarieties “Atkaļķot kafijas automātu”.
“Atkaļķošana”

▶ Pieskarieties “Atkaļķošana”.

▶ Pieskarieties “Sākt”.

▶ Vēlreizpieskarieties “Start”.
“Iztukšot notekpaplāti”

▶ Iztukšojiet notekpaplāti un kafijas biežumu tvertni un uzstā-

diet tās atpakaļ ierīcē.

“Ieliet šķīdumu ūdens tvertnē”

▶ Noņemiet un iztukšojiet ūdens tvertni.

▶ Pilnībā izšķīdiniet 4 JURA atkaļķošanas tabletes traukā, kurā ir 800 ml ūdens. Tas var aizņemt vairākas minūtes.

▶ Ielejiet šķīdumu **tukšā** ūdens tvertnē un ievietojiet to ierīcē.
“Lūdzu, piespiediet grozāmo slēdzi”

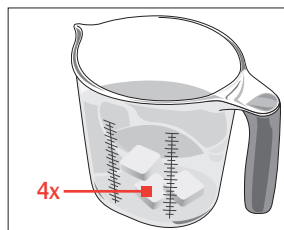

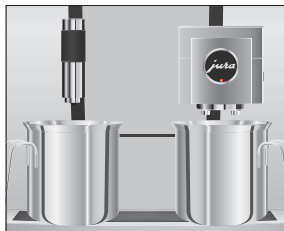

- ▶ Novietojiet vienu trauku zem duālās teknes un otru zem karstā ūdens teknes.
- ▶ Piespiediet grozāmo slēdzi.
“Mašina veic atkaļķošanu”, ūdens plūst tieši notekaplatē un vairākas reizes izplūst no karstā ūdens teknes un duālās teknes.
Operācija tiek pārtraukta, “Iztukšot notekaplati”.

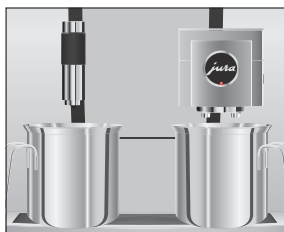

- ▶ Iztukšojiet notekaplati un kafijas biežumu tvertni un uzstādiet tās atpakaļ ierīcē.
“Uzpildīt ūdens tvertni”
- ▶ Iztukšojiet traukus un novietojiet tos atpakaļ zem duālās teknes un karstā ūdens teknes.
- ▶ Izņemiet ūdens tvertni un rūpīgi to izskalojiet.
- ▶ Iepildiet tvertnē svaigu, aukstu ūdeni un novietojiet tvertni vietā.
“Lūdzu, piespiediet grozāmo slēdzi”

- ▶ Piespiediet grozāmo slēdzi.
“Mašina veic atkaļķošanu”, atkaļķošana turpinās. Ūdens plūst tieši notekaplatē un vairākas reizes izplūst no karstā ūdens teknes un duālās teknes. “Iztukšot notekaplati”

- ▶ Iztukšojiet notekaplati un kafijas biežumu tvertni un uzstādiet tās atpakaļ ierīcē.
Atkaļķošana ir pabeigta. Tiek attēlots sākuma ekrāns.

i Ja atkaļķošana negaidīti tiek pārtraukta, rūpīgi izskalojiet ūdens tvertni.

Pupiņu tvertnes tīrīšana

Kafijas pupiņas var klāt plāna eļļas kārtiņa, kas paliek uz pupiņu tvertnes sienām. Šie atlikumi var negatīvi ietekmēt kafijas garšu. Tāpēc periodiski iztīriet pupiņu tvertni.

- ▶ Nospiediet ieslēgšanas/izslēgšanas pogu , lai izslēgtu GIGA.
- ▶ Izslēdziet ierīci ar strāvas padeves slēdzi.

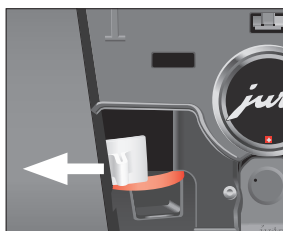

- ▶ Atveriet apkopes vāku ierīces aizmugurē, nospiežot virs JURA emblēmas.
- ▶ Piespiediet sarkano bīdāmo aizturi līdz galam uz aizmuguri, lai aizvērtu pupiņu tvertni.

- ▶ Pagrieziet zilo bloķēšanas ierīci uz āru.
- ▶ Izņemiet pupiņu tvertni.
- ▶ Noņemiet aromāta saglabāšanas vāku.
- ▶ Iztukšojiet pupiņu tvertni.
- ▶ Iztīriet pupiņu tvertni ar mīkstu, sausu drānu.
- ▶ Uzstādiet pupiņu tvertni vietā.

- ▶ Pagrieziet zilo bloķēšanas ierīci uz iekšu.
- ▶ Piespiediet sarkano bīdāmo aizturi līdz galam uz priekšu.
- ▶ Uzlieciet vietā apkopes vāku un nofiksējiet to, piespiežot virs JURA emblēmas. Tas ar klikšķi nofiksēsies vietā.
- ▶ Piepildiet pupiņu tvertni ar kafijas pupiņām un aizveriet aromāta saglabāšanas vāku.

Ūdens tvertnes atkaļķošana

Ūdens tvertnē var veidoties kaļķakmens nogulsnes. Lai nodrošinātu nevainojamu ierīces darbību, periodiski veiciet ūdens tvertnes atkaļķošanu.

- ▶ Noņemiet ūdens tvertni.
- ▶ Ja lietojat CLARIS Pro Smart filtra kasetni, izņemiet to.
- ▶ Pilnībā uzpildiet ūdens tvertni un izšķīdiniet tajā 3 JURA atkaļķošanas tabletes.
- ▶ Atstājiet atkaļķošanas šķīdumu ūdens tvertnē uz vairākām stundām (piemēram, pa nakti).
- ▶ Iztukšojiet ūdens tvertni un rūpīgi to izskalojiet.
- ▶ Ja lietojat CLARIS Pro Smart filtra kasetni, ievietojiet to atpakaļ.
- ▶ Iepildiet tvertnē svaigu, aukstu ūdeni un novietojiet tvertni vietā.

et

lv

lt

ru

6 Displeja ziņojumi

Ziņojums	Cēlonis/rezultāts	Rīcība
“Uzpildīt ūdens tvertni”	Ūdens tvertne ir tukša. Nevar pagatavot nekādus produktus.	► Piepildiet ūdens tvertni (skatiet 3. sadaļu: “Lietošana ikdienā – Ūdens tvertnes uzpildīšana”).
“Iztukšot kafijas biezumam tvertni” / “Iztukšot notekaplati”	Kafijas biezumam tvertne ir pilna. / Notekaplatē ir pilna. Nevar pagatavot nekādus produktus.	► Iztukšojiet kafijas biezumam tvertni un notekaplati (skatiet 3. sadaļu: “Lietošana ikdienā – Ikdienas apkope”).
“Aizvērt priekšējo vāku”	Kafijas biezumam tvertnes vāks ir atvērts. Nevar pagatavot nekādus produktus.	► Aizveriet vāku.
“Pilienu tvertne nav nostiprināta”	Notekaplatē nav ievietota pareizi vai nav ievietota vispār. Nevar pagatavot nekādus produktus.	► Uzstādiet notekaplati.
“Piebērt kafijas pupiņas”	Pupiņu tvertne ir tukša. Nevar pagatavot nekādus kafijas dzērienus, bet var sagatavot karsto ūdeni un pienu.	► Piepildiet pupiņu tvertni (skatiet 1. sadaļu: “Sagatavošana un pirmā lietošanas reize – Pupiņu tvertnes piepildīšana”).
“Tīrīt piena sistēmu”	GIGA pieprasa veikt piena sistēmas tīrīšanu.	► Veiciet piena sistēmas tīrīšanu (skatiet 5. sadaļu “Apkope – Piena sistēmas tīrīšana”).
“Nomainīt filtru”	Filtrs vairs nedarbojas. GIGA pieprasa veikt filtra kasetnes nomaiņu.	► Nomainiet CLARIS Pro Smart filtru (skatiet 5. sadaļu: “Apkope – Filtra ievietošana/nomaiņa”).
“Iztīrīt automātu”	GIGA pieprasa veikt tīrīšanu.	► Veiciet tīrīšanu (skatiet 5. sadaļu: “Apkope – Ierīces tīrīšana”).
“Atkalņot kafijas automātu”	GIGA pieprasa veikt atkalņošanu.	► Veiciet atkalņošanu (skatiet 5. sadaļu: “Apkope – Ierīces atkalņošana”).

Ziņojums	Cēlonis/rezultāts	Rīcība
“Nepietiek malta kafija”	Ierīcē nav pietiekams daudzums maltas kafijas; GIGA aptur darbību.	► Nākamā dzēriena gatavošanas reizē ievietojiet vairāk maltas kafijas (skatiet 2. sadaļu “Sagatavošana – Malta kafija”).
“Apkopes vāks nav nostiprināts”	Apkopes vāks ierīces aizmugurē nav uzstādīts. Nevar pagatavot nekādus produktus.	► Uzstādiet apkopes vāku.

et

lv

lt

ru

7 Problēmsituāciju risināšana

Problēma	Cēlonis/rezultāts	Rīcība
Putojot pienu, veidojas nepietiekami daudz putu vai piens izšķakstās no duālās teknes.	Duālā tekne ir netīra.	<ul style="list-style-type: none"> ▶ Iztīriet piena sistēmu duālajā tekne (skatiet 5. sadaļu: “Apkope – Piena sistēmas tīrīšana”). ▶ Izjauciet un izskalojiet duālo tekni (skatiet 5. sadaļu: “Apkope – Duālās teknes izjaukšana un skalošana”).
	Piena un piena putu temperatūra ir iestatīta pārāk augsta.	<ul style="list-style-type: none"> ▶ Iestatiet zemāku piena un piena putu temperatūru produktam.
Gatavojot kafiju, tā tikai pil.	Kafija vai maltā kafija ir samalta pārāk smalki un bloķē sistēmu. Var būt iestatīta nepareiza ūdens cietība.	<ul style="list-style-type: none"> ▶ Iestatiet dzirnaviņām rupjāku malumu (skatiet 4. sadaļu “Pastāvīgie iestatījumi programmēšanas režīmā – Maluma pakāpes iestatīšana”). ▶ Veiciet atkaļķošanu (skatiet 5. sadaļu: “Apkope – Ierīces atkaļķošana”).
Displejā neparādās “Piebērt kafijas pupiņas”, lai arī pupiņu tvertne ir tukša.	Pupiņu kontroles ierīce ir netīra.	<ul style="list-style-type: none"> ▶ Iztīriet pupiņu tvertni (skatiet 5. sadaļu “Apkope – Pupiņu tvertnes tīrīšana”).
Gatavošana apstājas, displejā uz īsu brīdi parādās “Piebērt kafijas pupiņas”, lai arī pupiņu tvertne ir piepildīta.	Pupiņu tvertnes bīdāmais aizturis nav izvilks vai nav izvilks līdz galam.	<ul style="list-style-type: none"> ▶ Atveriet apkopes vāku ierīces aizmugurē un izvelciet bīdāmo aizturi līdz galam uz āru (skatiet 5. sadaļu “Apkope – Pupiņu tvertnes tīrīšana”).
Displejā neparādās “Uzpildīt ūdens tvertni”, lai arī ūdens tvertne ir tukša.	Ūdens tvertnē ir uzkrājies daudz kaļķa nogulšņu.	<ul style="list-style-type: none"> ▶ Atkaļķojiet ūdens tvertni (skatiet 5. sadaļu: “Apkope – Ūdens tvertnes atkaļķošana”).
Visu laiku tiek attēlots “Iztukšot notekaplati”	Notekaplatē metāla kontakti ir netīri vai slapji.	<ul style="list-style-type: none"> ▶ Notīriet un nožāvējiet metāla kontaktus notekaplatē aizmugurē.

Problēma	Cēlonis/rezultāts	Rīcība
Displejā parādās “Kļūda 2” (“Error 2”) vai “Kļūda 5” (“Error 5”).	Ierīce ilgu laiku ir atradusies aukstumā; sildīšanas funkcija drošības nolūkos var būt atslēgta.	► Ļaujiet ierīcei sasilt istabas temperatūrā.
Displejā parādās citi “Kļūda” (“Error”) ziņojumi.	–	► Izslēdziet GIGA ar ieslēgšanas/izslēgšanas pogu  . T Sazinieties ar klientu atbalsta dienestu savā valstī (skatiet 11. sadaļu: “JURA kontaktinformācija/oficiāla informācija”).

- i** Ja jums neizdodas atrisināt problēmu, sazinieties ar klientu atbalsta dienestu savā valstī (skatiet 11. sadaļu “JURA kontaktinformācija/oficiāla informācija”).

et

lv

lt

ru

8 Transportēšana un apkārtējai videi nekaitīga utilizācija

Transportēšana/sistēmas iztukšošana

Saglabājiet savas GIGA ierīces iepakojumu. Tas jāizmanto, lai aizsargātu ierīci transportēšanas laikā.

Lai aizsargātu GIGA no sala transportēšanas laikā, sistēma ir jāiztukšo.

Obligāta prasība: Tiek attēlots sākuma ekrāns.

- ▶ Noņemiet piena caurulīti no duālās teknes.
 - ▶ Novietojiet vienu trauku zem duālās teknes un otru zem karstā ūdens teknes. ▶ Pieskarieties “ P ”.
- “Apkopes statuss”
- ▶ Pagrieziet grozāmo slēdzi, līdz displejā parādās “Automāta uzstādījumi” .
 - ▶ Piespiediet grozāmo slēdzi.
- “Automāta uzstādījumi”
- ▶ Velciet pirkstu pa ekrānu, līdz centrā parādās “Iztukšot sistēmu” .
 - ▶ Pieskarieties “Iztukšot sistēmu” .
- “Iztukšot sistēmu” / “Noņemt ūdens tvertni”
- ▶ Noņemiet un iztukšojiet ūdens tvertni.
- “Lūdzu, piespiediet grozāmo slēdzi”
- ▶ Piespiediet grozāmo slēdzi.
- No duālās teknes un karstā ūdens teknes turpinās izplūst ūdens un tvaiks, līdz sistēma būs iztukšota. Jūsu GIGA izslēdzas.

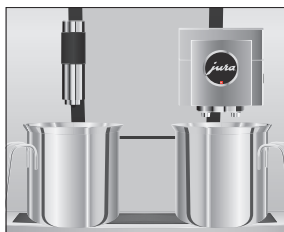

Utilizācija

Utilizējiet nolietotās ierīces videi nekaitīgā veidā.



Nolietotas ierīces satur vērtīgus, atkārtoti izmantojamus materiālus, kas ir jānodod atkārtotai pārstrādei. Tāpēc nododiet nolietotas ierīces atbilstošās pieņemšanas vietās.

9 Tehniskie dati

Spriegums	Preces Nr. 15229	220–240 V ~, 50 Hz
	Preces Nr. 15312	230 V ~, 50 Hz
	Preces Nr. 14011	240 V ~, 50 Hz
Jauda	Preces Nr. 15229	2700 W
	Preces Nr. 15312	2300 W
	Preces Nr. 14011	2300 W
Radītais troksnis gaisā	L _p < 70 dB (A)	
Apkārtējās vides apstākļi	Mitrums līdz 80 % Apkārtējās vides temperatūra: 10–35 °C	
Atbilstības marķējums	CE	
Enerģijas patēriņš “Taupīt enerģiju” / “1”	aptuveni 9 Wh	
Enerģijas patēriņš “Taupīt enerģiju” / “0”	aptuveni 25 Wh	
Sūkņa spiediens	statiskais, maks. 15 bar	
Ūdens tvertnes ietilpība	5 l	
Pupiņu tvertnes ietilpība	1000 g	
Kafijas biežumu tvertnes ietilpība	maks. 40 porcijas	
Vada garums	apt. 1,1 m	
Svars	aptuveni 19,0 kg	
Izmēri (plat. × augst. × dziļ.):	37 × 56,5 × 49,7 cm	

Informācija testētājiem (atkārtot testu atbilstoši DIN VDE 0701-0702): Centrālais zemējuma punkts atrodas zem glabāšanas nodalījuma vāka.

et

lv

lt

ru

10 Alfabētiskais rādītājs

A

- Adreses 110
- Americano 73
- Apkope 91
 - Ikdienas apkope 77
 - Regulāra apkope 77
- Apkopes ligzda 59
- Apkopes vāks 59
- Aromāta saglabāšanas vāks
 - Pupiņu tvertne ar aromāta saglabāšanas vāku 58
- Atbalsta tālrunis 110
- Atkaļķošana
 - Ierīce 96
 - Ūdens tvertne 99
- Atspējot
 - Individuālie iestatījumi 87
 - Produkta iestatījumi 87
 - Produktu izvēles skatījums 87
 - Ziņojumu attēlošana 87
- Automātiskā ieslēgšanās
 - Taimeris 84
- Automātiskā izslēgšanās 83
 - Taimeris 84

B

- Bezvadu savienojums 69
- Bidāmais aizturis 59
- Bloķēšanas ierīce 59

C

- Cafe latte 72
- CLARIS Pro Smart filtra kasetne
 - Ievietošana 94
 - Nomainīta 94

D

- Datums 84
- Displeja spilgtums 89
- Displeja ziņojumi 100
- Displejs
 - Skārienekrāna displejs 59, 64
- Divi produkti 72
- Divkāršot dzērienu 72
- Drošība 60
- Drošības informācija 60

Duālā tekne

- Izjaukšana un tīrīšana 93
- Regulējama augstuma duālā tekne 58

Dzirnaviņas

- Maluma pakāpes iestatīšana 82

E

- Elektrības vads 58
- Enerģijas taupīšanas režīms 86
- Espresso 72
 - Divi espresso 72
- Espresso Macchiato 72

F

- Filtrs
 - Ievietošana 94
 - Nomainīta 94
- Flat White 72

G

- Gatavošanas iespējas 70
- Grozāmais slēdzis 59, 64
- Grozāmā izvēle 70

I

- Ieliktnis notekaplātei 58
- Ierīce
 - Atkaļķošana 96
 - Ieslēgšana 76
 - Iestatīšana 65
 - Ikdienas apkope 77
 - Izslēgšana 78
 - Regulāra apkope 77
 - Skalošana 91
 - Tīrīšana 95
- Ieslēgšana 76
 - Taimeris 84
- Ieslēgšanās laiks 84
- Iestatījumi
 - Pastāvīgie iestatījumi programmešanas režīmā 79
- Iestatīšana
 - Ierīces iestatīšana 65
- Ikdienas apkope 77
- Informācijas apskatīšana 90
- Internets 64
- Īsa lietošanas pamācība 64

Izslēgšana 78
 Taimeris 84
 Izslēgšanās
 Automātiskā izslēgšanās 83
 Izslēgšanās laiks 84

J

JURA
 Internets 64
 Kontaktinformācija 110

K

Kafija 72
 Divas kafijas 72
 Kafijas biežumu tvertne 58
 Kafijas kanniņa 72
 Kapučino 72
 Kapučino putotāja tīrīšana
 Piena sistēmas tīrīšana 92
 Karstais ūdens 74
 Karstā ūdens tekne
 Regulējuma augstuma karstā ūdens
 tekne 58
 Klientu atbalsts 110
 Kļūmes
 Problēmsituāciju risināšana 102
 Kontaktinformācija 110

L

Laika formāts
 Programmēšanas režīms 86
 Laiks 84
 Latte Macchiato 72
 Lietošana, pirmā reize 66

M

Mājas lapa 64
 Maltā kafija 73
 Mērkarote maltajai kafijai 58
 Maluma pakāpe
 Maluma pakāpes iestatīšana 82
 Melnā tēja 74
 Mērkarote maltajai kafijai 58

N

Notekaplāte 58
 Ieliktnis 58

P

Pareiza lietošana 60
 Pastāvīgie iestatījumi programmēšanas
 režīmā 79
 Piena sistēma
 Tīrīšana 92
 Piena sistēmas skalošana 91
 Piens
 Piena pieslēgšana 68
 Piepildīšana
 Pupiņu tvertne 65
 Pievienot aksesuāru 69
 Pirmā lietošanas reize 66
 Poga
 Ieslēgšanas/izslēgšanas poga 59
 Problēmas
 Problēmsituāciju risināšana 102
 Problēmsituāciju risināšana 102
 Produkta iestatījumi 80
 Maiņa 81
 Produkta iestatījumu maiņa 81
 Produktu izvēles skatījums 70
 Programmēšanas režīms 79
 Automātiskā izslēgšanās 83
 Displeja spilgtums 89
 Enerģijas taupīšanas režīms 86
 Funkciju atspējošana 87
 Informācijas apskatīšana 90
 Laiks un datums 84
 Maluma pakāpes iestatīšana 82
 Produkta iestatījumi 80
 Rūpnīcas iestatījumu atiestatīšana 89
 Taimeris 84
 Ūdens cietības iestatīšana 85
 Ūdens daudzuma mērvienība/laika
 formāts 86
 Valoda 88
 Pupiņu tvertne
 Piepildīšana 65
 Pupiņu tvertne ar aromāta saglabāšanas
 vāku 58
 Tīrīšana 98

et

lv

lt

ru

R

- Regulāra apkope 77
- Režģis tasītēm 58
- Ristretto 72
 - Divi ristretto 72
- Rūpnīcas iestatījumi
 - Rūpnīcas iestatījumu atiestatīšana 89

S

- Sadalkopne
 - Tehniskie dati 105
- Sagatavošana 70, 72
 - Ar vienu taustiņa pieskārienu 70
 - Cafe latte 72
 - Divas kafijas 72
 - Divas speciālas kafijas 72
 - Divi espresso 72
 - Divi ristretto 72
 - Espresso 72
 - Espresso Macchiato 72
 - Flat White 72
 - Izmantojot produktu izvēli 70
 - Kafija 72
 - Kafijas kanniņa 72
 - Kapučino 72
 - Karstais ūdens 74
 - Latte Macchiato 72
 - Lungo Barista 73
 - Maltā kafija 73
 - Melnā tēja 74
 - Ristretto 72
 - Zaļā tēja 74
- Sākuma lappuse 64
- Simbola apraksts 57
- Sistēmas iztukšošana 104
- Skalošana
 - Ierīce 91
- Skārienekrāna displejs 59, 64
- Šķīstošā kafija
 - Maltā kafija 73
- Smart Connect 59, 69
- Strāvas padeves slēdzis 58

T

- Taimeris 84
- Tālr. 110
- Tehniskie dati 105
- Tekne
 - Regulējama augstuma duālā tekne 58
 - Regulējuma augstuma karstā ūdens tekne 58
- Tīrīšana
 - Ierīce 95
 - Puipiņu tvertne 98
- Transportēšana 104

U

- Ūdens apvada daudzums 73
- Ūdens cietība
 - Ūdens cietības iestatīšana 85
 - Ūdens cietības noteikšana 65
- Ūdens daudzuma mērvienība
 - Programmēšanas režīms 86
- Ūdens tvertne 58
 - Atkaļķošana 99
 - Uzpildīšana 76
- Utilizācija 104
- Uzpildes piltuve
 - Uzpildes piltuve maltajai kafijai 58
- Uzpildīšana
 - Ūdens tvertne 76

V

- Vāks
 - Apkopes vāks 59
 - Glabāšanas nodalījums 58
 - Ūdens tvertne 58
- Valoda 88
- Ventilācijas spraugas 58
- Venti porti
 - Ventilācijas spraugas 58

Z

- Zaļā tēja 74
- Ziņojumi, displejs 100

et

lv

lt

ru

11 JURA kontaktinformācija/oficiālā informācija

11 JURA kontaktinformācija/oficiālā informācija

Jūsu JURA servisa partneris

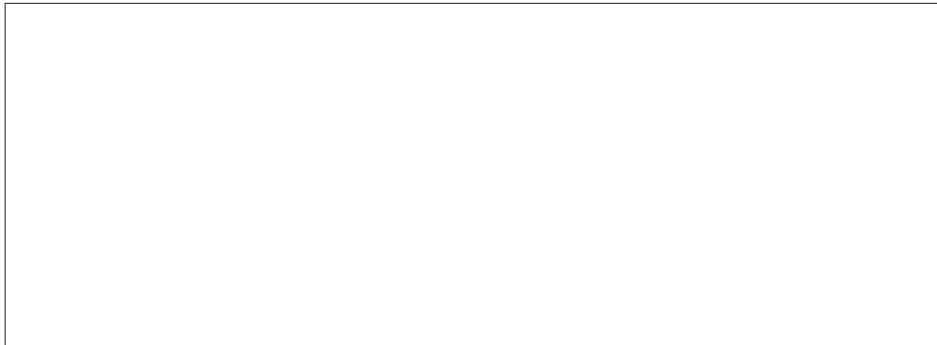

JURA Elektroapparate AG
 Kaffeeweltstrasse 10
 CH-4626 Niederbuchsiten
 Tālrunis: +41 (0)62 38 98 233
www.jura.com

- Direktīvas** Ierīce atbilst šādām direktīvām:
- 2006/42/EC – Direktīva par mašīnām
 - 2014/30/ES – Elektromagnētiskās savietojamības direktīva
 - 2009/125/EK – Ekodizaina direktīva
 - 2011/65/ES – RoHS direktīva

Tehniskās izmaiņas Mēs paturam tiesības veikt tehniskas izmaiņas. Šajā lietošanas pamācībā iekļautajām diagrammām ir tikai ilustratīvs raksturs, un tās neattēlo ierīces īstās krāsas. Dažas jūsu GIGA detaļas var atšķirties.

Atsauksmes Jūsu viedoklis mums ir svarīgs! Izmantojiet kontaktinformāciju, kas pieejama www.jura.com.

Autortiesības Lietošanas pamācība satur informāciju, ko aizsargā autortiesības. Šīs lietošanas pamācības kopēšana vai tulkošana citā valodā nav atļauta bez iepriekšējas, rakstiskas JURA Elektroapparate AG piekrišanas.