

XC Series Portable Generator

Owner's Manual

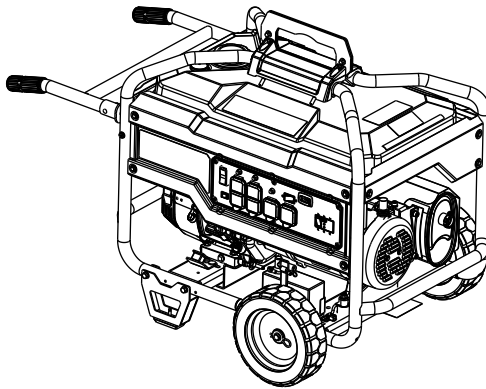

MODEL: _____

SERIAL: _____

DATE PURCHASED: _____



WARNING

Loss of life. This product is not intended to be used in a critical life support application. Failure to adhere to this warning could result in death or serious injury.

(000209b)

Register your Generac product at:
WWW.GENERAC.COM
1-888-GENERAC
(1-888-436-3722)

SAVE THIS MANUAL FOR FUTURE REFERENCE

Table of Contents

Section 1 Introduction and Safety 1

Introduction	1
Safety Rules	1
Safety Symbols and Meanings	1
Exhaust and Location Hazards	2
Electrical Hazards	3
Fire Hazards	3
Lifting or Suspending Generator	3
Standards Index	4

Section 2 General Information and

Setup 5

Know Your Generator	6
Emissions	6
Connection Plugs	7
Hour Meter	8
Remove Contents from Carton	8
Assembly	9
Battery Cable Connection (if equipped)	
10	
Add Engine Oil	10
Fuel	11

Section 3 Operation 12

Operation and Use Questions	12
Before Starting Engine	12
Prepare Generator for Use	12
Grounding the Generator When Used as a Portable	12
Know Generator Limits	13
Transporting/Tipping of the Unit	14
Starting Pull Start Engines	14
Starting Electric Start Engines	14
Generator Shut Down	15
Low Oil Pressure Shutdown System .	
15	

Section 4 Maintenance and

Troubleshooting 16

Maintenance	16
Maintenance Schedule	16
Preventive Maintenance	16
Engine Maintenance	16
Battery Replacement (if applicable) 18	
Inspect Muffler and Spark Arrester 18	
Valve Clearance	19
Storage	19
Troubleshooting	20



CANCER AND REPRODUCTIVE HARM
www.P65Warnings.ca.gov

(000393a)

Section 1 Introduction and Safety

Introduction

Thank you for purchasing a Generac Power Systems Inc. product. This unit has been designed to provide high-performance, efficient operation, and years of use when maintained properly.



WARNING

Consult Manual. Read and understand manual completely before using product. Failure to completely understand manual and product could result in death or serious injury. (000100a)

If any section of the manual is not understood, contact your nearest Independent Authorized Service Dealer (IASD), or contact Generac Customer Service at 1-888-GENERAC (1-888-436-3722), or www.generac.com with any questions or concerns.

The owner is responsible for proper maintenance and safe use of the equipment. Before operating, servicing or storing this generator:

- Study all warnings in this manual and on the product carefully.
- Become familiar with this manual and the unit before use.
- Refer to the Assembly section of the manual for instructions on final assembly procedures. Follow the instructions completely.

Save these instructions for future reference. ALWAYS supply this manual to any individual that will use this machine.

The information in this manual is accurate based on products produced at the time of publication. The manufacturer reserves the right to make technical updates, corrections, and product revisions at any time without notice.

Safety Rules

The manufacturer cannot anticipate every possible circumstance that might involve a hazard. The alerts in this manual, and on tags and decals affixed to the unit, are not all inclusive. If using a procedure, work method, or operating technique that the manufacturer does not specifically recommend, verify that it is safe for others and does not render the equipment unsafe.

Throughout this publication, and on tags and decals affixed to the unit, DANGER, WARNING, CAUTION, and NOTE blocks are used to alert personnel to special instructions about a particular operation that may be hazardous if performed incorrectly or carelessly. Observe them carefully. Alert definitions are as follows:

DANGER

Indicates a hazardous situation which, if not avoided, will result in death or serious injury.

(000001)

WARNING

Indicates a hazardous situation which, if not avoided, could result in death or serious injury.

(000002)

CAUTION

Indicates a hazardous situation which, if not avoided, could result in minor or moderate injury.

(000003)

NOTE: Notes contain additional information important to a procedure and will be found within the regular text of this manual.

These safety alerts cannot eliminate the hazards that they indicate. Common sense and strict compliance with the special instructions while performing the action or service are essential to preventing accidents.

Safety Symbols and Meanings

DANGER

Using a generator indoors **CAN KILL YOU IN MINUTES**. Generator exhaust contains carbon monoxide. This is a poison you cannot see or smell.



NEVER use inside a home or garage, EVEN IF doors and windows are open.



Only use OUTSIDE and far away from windows, doors, and vents.

000657



DANGER

Asphyxiation. Running engines produce carbon monoxide, a colorless, odorless, poisonous gas. Carbon monoxide, if not avoided, will result in death or serious injury. (000103)

- If you start to feel sick, dizzy, or weak after the generator has been running, move to fresh air IMMEDIATELY. See a doctor, as you could have carbon monoxide poisoning.



DANGER

Asphyxiation. The exhaust system must be properly maintained. Do not alter or modify the exhaust system as to render it unsafe or make it noncompliant with local codes and/or standards. Failure to do so will result in death or serious injury. (000179b)

(000179b)



⚠ DANGER

Electrocution. Water contact with a power source, if not avoided, will result in death or serious injury.

(000104)



⚠ DANGER

Electrocution. Turn utility and emergency power supplies to OFF before connecting power source and load lines. Failure to do so will result in death or serious injury.

(000116)

⚠ WARNING

Equipment and property damage. Do not alter construction of, installation, or block ventilation for generator. Failure to do so could result in unsafe operation or damage to the generator.

(000146)



⚠ WARNING

Asphyxiation. Always use a battery operated carbon monoxide alarm indoors and installed according to the manufacturer's instructions. Failure to do so could result in death or serious injury.

(000178a)

⚠ WARNING

Equipment and property damage. Do not operate unit on uneven surfaces, or areas of excessive moisture, dirt, dust or corrosive vapors. Doing so could result in death, serious injury, property and equipment damage.

(000250)



⚠ WARNING

Moving Parts. Keep clothing, hair, and appendages away from moving parts. Failure to do so could result in death or serious injury.

(000111)



⚠ WARNING

Hot Surfaces. When operating machine, do not touch hot surfaces. Keep machine away from combustibles during use. Hot surfaces could result in severe burns or fire.

(000108)

⚠ WARNING

Personal injury. Do not insert any object through the air cooling slots. Generator can start at any time and could result in death, serious injury, and unit damage.

(000142a)

⚠ WARNING

Risk of injury. Do not operate or service this machine if not fully alert. Fatigue can impair the ability to service this equipment and could result in death or serious injury.

(000215)

⚠ WARNING

Injury and equipment damage. Do not use generator as a step. Doing so could result in falling, damaged parts, unsafe equipment operation, and could result in death or serious injury.

(000216)

	⚠ CAUTION
	Hearing protection recommended.
	PRECAUCIÓN
	Se recomienda protección auditiva.
	MISE EN GARDE
	Protection auditive recommandée.

000406

- For safety reasons, it is recommended that the maintenance of this equipment be performed by an IASD. Inspect the generator regularly, and contact the nearest IASD for parts needing repair or replacement.

Exhaust and Location Hazards



⚠ DANGER

Asphyxiation. Running engines produce carbon monoxide, a colorless, odorless, poisonous gas. Carbon monoxide, if not avoided, will result in death or serious injury.

(000103)



⚠ DANGER

Asphyxiation. The exhaust system must be properly maintained. Do not alter or modify the exhaust system as to render it unsafe or make it noncompliant with local codes and/or standards. Failure to do so will result in death or serious injury.

(000179b)

⚠ WARNING

Equipment and property damage. Do not alter construction of, installation, or block ventilation for generator. Failure to do so could result in unsafe operation or damage to the generator.

(000146)



⚠ WARNING

Asphyxiation. Always use a battery operated carbon monoxide alarm indoors and installed according to the manufacturer's instructions. Failure to do so could result in death or serious injury.

(000178a)

- If you start to feel sick, dizzy, or weak after the generator has been running, move to fresh air IMMEDIATELY. See a doctor, as you could have carbon monoxide poisoning.
- NEVER run a generator indoors or in a partly enclosed area such as garages.
- ONLY use outdoors and far away from windows, doors, vents, crawl spaces and in an area where adequate ventilation is available and will not accumulate deadly exhaust gas.
- Using a fan or opening a door will not provide sufficient ventilation.
- Point muffler exhaust away from people and occupied buildings.

Electrical Hazards



▲ DANGER

Electrocution. Contact with bare wires, terminals, and connections while generator is running will result in death or serious injury. (000144)



▲ DANGER

Electrocution. Water contact with a power source, if not avoided, will result in death or serious injury. (000104)



▲ DANGER

Electrocution. In the event of electrical accident, immediately shut power OFF. Use non-conductive implements to free victim from live conductor. Apply first aid and get medical help. Failure to do so will result in death or serious injury. (000145)

▲ WARNING

Accidental Start-up. Disconnect the negative battery cable, then the positive battery cable when working on unit. Failure to do so could result in death or serious injury. (000130)

- The National Electric Code (NEC) requires the frame and external electrically conductive parts of the generator be properly connected to an approved earth ground. Local electrical codes may also require proper grounding of the generator. Consult with a local electrician for grounding requirements in the area.

Fire Hazards



▲ DANGER

Explosion and Fire. Fuel and vapors are extremely flammable and explosive. Add fuel in a well ventilated area. Keep fire and spark away. Failure to do so will result in death or serious injury. (000105)



▲ DANGER

Explosion and Fire. Do not overfill fuel tank. Fill to 1/2 inch from top of tank to allow for fuel expansion. Overfilling may cause fuel to spill onto engine causing fire or explosion, which will result in death or serious injury. (000166b)



▲ DANGER

Risk of fire. Allow fuel spills to completely dry before starting engine. Failure to do so will result in death or serious injury. (000174)

▲ WARNING

Personal injury. Do not insert any object through the air cooling slots. Generator can start at any time and could result in death, serious injury, and unit damage. (000142a)

- Do not operate the generator if connected electrical devices overheat, if electrical output is lost, if engine or generator sparks or if flames or smoke are observed while unit is running.
- Keep a fire extinguisher near the generator at all times.
- Allow at least 5 feet of clearance on all sides of the generator when operating to prevent overheating and fire.

Lifting or Suspending Generator



▲ WARNING

Personal injury. Failure to properly connect lifting cables, chains, or straps could result in death, serious injury, or property damage. (000346)



▲ WARNING

Personal injury. Failure to use cables, chains, or straps rated at 2000 lbs. (907 kg) working load or greater to raise or suspend unit could result in death, serious injury, or property damage. (000347)

▲ WARNING

Personal injury. Never operate generator while suspended. Doing so could result in death, serious injury, or property damage. (000348)

▲ WARNING

Personal Injury. Do not use lifting hook if there are signs of damage or corrosion. Doing so could result in death, serious injury, or property damage. (000349)

▲ WARNING

Personal Injury. Do not use lifting hook other than as directed. Failure to do so could result in death, serious injury, or property damage. (000350)

▲ WARNING

Personal Injury. Verify all fasteners are properly tightened prior to lifting unit. Failure to do so could result in death, serious injury, or property damage. (000351)

Standards Index

1. National Fire Protection Association (NFPA) 70: The NATIONAL ELECTRIC CODE (NEC) available from www.nfpa.org
2. National Fire Protection Association (NFPA) 5000: BUILDING CONSTRUCTION AND SAFETY CODE available from www.nfpa.org
3. International Building Code available from www.iccsafe.org
4. Agricultural Wiring Handbook available from www.nerc.org, Rural Electricity Resource Council P.O. Box 309 Wilmington, OH 45177-0309
5. ASAE EP-364.2 Installation and Maintenance of Farm Standby Electric Power available from www.asabe.org, American Society of Agricultural & Biological Engineers 2950 Niles Road, St. Joseph, MI 49085
6. Safety and Performance of Portable Generators ANSI/PGMA G300 available from pgmaonline.com
7. CSA C22.2 100-14 Electric motors and generators for installation and use, in accordance with the Rules of Canadian Electrical Code.

This list is not all inclusive. Check with the Authority Having Jurisdiction (AHJ) for any local codes or standards which may be applicable to your jurisdiction.

Section 2 General Information and Setup

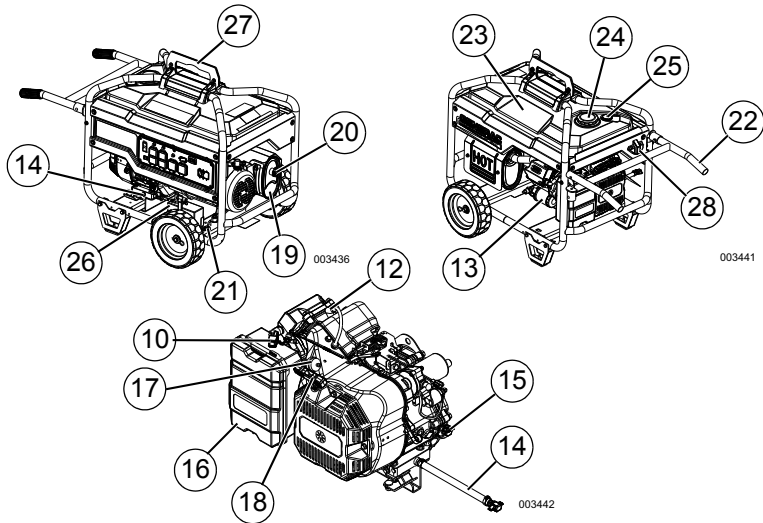

Figure 2-1. Features and Controls

TABLE 1. Generator Components

1	120 Volt AC, 20 Amp Duplex Receptacle	21	Grounding Lug
2	120/240 Volt AC, 30 Amp Locking Receptacle	22	Handles
3	1-pole Circuit Breakers (AC)	23	Fuel Tank
4	2-pole Circuit Breaker	24	Gas Cap
5	120 Volt AC, 30 Amp Locking Receptacle	25	Fuel Gauge
6	Idle Control	26	Battery (if equipped)
7	Ground Fault Sensing Module	27	Steel Lifting Pocket
8	GFCI Module Circuit Breaker	28	Handle Release Knob
9	Hour Meter		
10	Choke Lever		
11	Start/Run/Stop Switch (Electric start) (6.5kW, Run/Stop Switch, recoil start only)		
12	Spark Plug		
13	Oil Filter		
14	Oil Drain		
15	Oil Fill		
16	Air Filter		
17	Fuel Filter		
18	Recoil Starter		
19	Muffler		
20	Spark Arrestor		

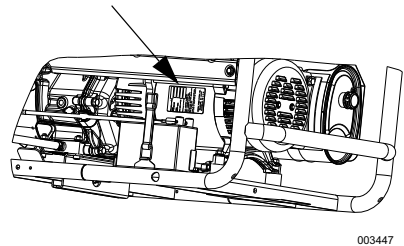

Figure 2-2. Unit Identification Label

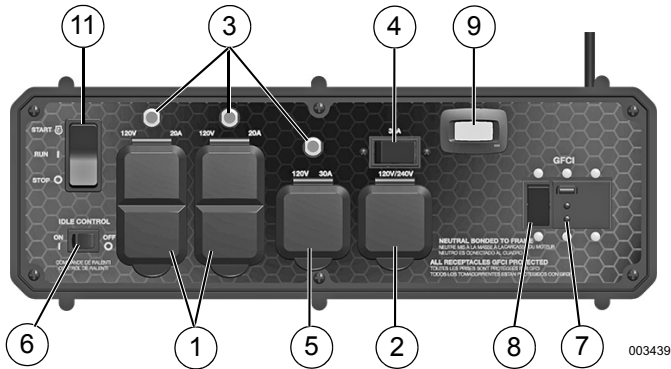

Figure 2-3. XC Series Control Panel

Know Your Generator



WARNING

Consult Manual. Read and understand manual completely before using product. Failure to completely understand manual and product could result in death or serious injury. (000100a)

Replacement owner's manuals are available at www.generac.com.

Emissions

The United States Environmental Protection Agency (US EPA) (and California Air Resources Board (CARB), for engines/equipment certified to California standards) requires that this engine/equipment complies with exhaust and evaporative emissions standards. Locate the emissions compliance decal on the engine to determine applicable standards. For emissions warranty information, please reference the included emissions warranty. It is important to follow the maintenance specifications in the manual to ensure that the engine complies with the applicable emissions standards for the duration of the product's life.

TABLE 2. Product Specifications

6.5 kW / 8.0 kW Generator Specifications	
Rated Power @ 1.0 Power Factor	6.5kW** / 8.0kW**
Starting Watts	8.13kVA** / 10kVA**
Rated AC Voltage	120/240
Rated AC Load (120 Volt / 240 Volt)	
6.5 kW	54.2 / 27.1 Amps**
8.0 kW	66.7 / 33.3 Amps**
Rated Frequency	60 Hz @ 3600 RPM
Phase	Single Phase
Unit Weight (Dry)	
6.5 kW (recoil start only)	246 lbs. (111.8 kg)
6.5 kW (electric start)	
8.0 kW (electric start)	260 lbs. (117.9 kg)
** Operating Temperature Range: -18 deg. C (0 deg. F) to 40 Deg. C (104 Deg. F). When operated above 25 deg. C (77 deg. F) there may be a decrease in power.	
** Maximum wattage and current are subject to, and limited by, such factors as fuel Btu content, ambient temperature, altitude, engine condition, etc. Maximum power decreases about 3.5% for each 1,000 feet above sea level; and will also decrease about 1% for each 6° C (10° F) above 16° C (60° F) ambient temperature.	

TABLE 2. Product Specifications

6.5 kW / 8.0 kW Engine Specifications	
Displacement	426 cc
Spark Plug Part No.	0G0767B
Spark Plug Type	Champion RC12YC or Equivalent
Spark Plug Gap	0.020 inch (0.51mm)
Gasoline Capacity	32 L (8.5 U.S. gallons)
Oil Type	See chart in Add Engine Oil .
Oil Capacity with filter change without filter change	1.0 L (1.1 qt.) 0.9 L (0.95 qt.)
Run Time at 50% Load (6.5kW / 8.0kW)	14 Hours / 11 Hours
* Go to www.generac.com or contact an IASD for replacement parts.	

Connection Plugs

120 VAC, 20 Amp, Duplex Receptacle

The 120 Volt outlet is overload protected by a 20 Amp push-to-reset circuit breaker. See [Figure 2-4](#). Each receptacle will power 120 Volt AC, single phase, 60 Hz electrical loads requiring up to 2400 watts (2.4 kW) or 20 Amps of current. Use only high quality, well-insulated, 3-wire grounded cord sets rated for 125 Volts at 20 Amps (or greater).

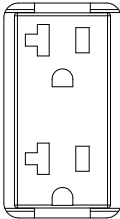

000424

Figure 2-4. 120 VAC, 20 Amp, Duplex Receptacle NEMA 5-20R

120/240 VAC, 30 Amp Receptacle

Use a NEMA L14-30 plug with this receptacle (rotate to lock/unlock). Connect a suitable 4-wire grounded cord set to plug and desired load. The cord set should be rated 250 Volts AC at 30 Amps (or greater). See [Figure 2-5](#).

- Use this receptacle to operate 120 Volt AC, 60 Hz, single phase loads requiring up to 3600 watts (3.6 kW) of power at 30 Amps or 240 Volt AC, 60 Hz, single phase loads requiring up to 7200 watts (7.2 kW) of power at 30 Amps. The outlet is protected by a 2-pole 30 Amp rocker circuit breaker.

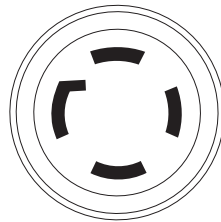

000204

Figure 2-5. 120/240 VAC, 30 Amp Receptacle NEMA L14-30R

120 VAC, 30 Amp Receptacle

Use a NEMA L5-30 plug with this receptacle (rotate to lock/unlock). Connect a suitable 3-wire cord set to the plug and to desired load. The cord set should be rated for 125 Volts AC at 30 Amps (or greater). See [Figure 2-6](#).

Use this receptacle to operate 120 Volt AC, 60Hz, single phase loads requiring up to 3600 watts (3.6kW) of power at 30 Amps. The outlet is protected by a 30 Amp push-to-reset circuit breaker.

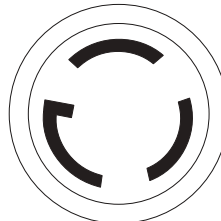

000844

Figure 2-6. 120 VAC, 30 Amp Receptacle NEMA L5-30

Hour Meter

The Hour Meter tracks hours of operation for scheduled maintenance. See [Figure 2-7](#).

- The SVC display will illuminate one hour before and one hour after each 200 hour interval providing a two hour window to perform service.

When the hour meter is in flash alert mode, the maintenance message will alternate with elapsed time in hours and tenths. The hours will flash four times, then alternate with the maintenance message four times until the meter automatically resets.

- 200 hours - SVC — Change oil, oil filter, air filter, fuel filter, and spark plug. Clean spark arrestor screen. (Every 200 hrs)

NOTE: The hour glass icon will flash when the engine is running. This signifies the meter is recording hours of operation.

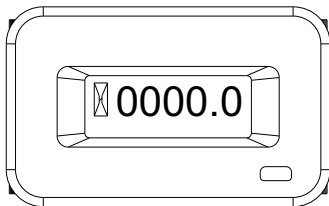

000205

Figure 2-7. Hour Meter

Ground Fault Sensing Module

This unit is equipped with a ground fault circuit interrupter (GFCI). This device meets applicable federal, state and local codes. The ground fault sensing module covers all receptacles.

In the event of a ground fault, the GFCI will trip and stop the flow of electricity to prevent serious injury.

The GFCI constantly monitors electricity flowing in a circuit. If current flowing through a circuit varies from what is returning, the GFCI switches power off tripping the main circuit breaker on the generator's control panel.

A GFCI does NOT protect against circuit overloads, short circuits, or shocks. Electric shock can still occur if a person touches charged electrical wires while standing on a non-conducting surface, such as a wood floor.

Test the GFCI module before each use. See [Figure 2-8](#).

1. Start generator.
2. Plug a test lamp into duplex receptacle. The lamp should be on.
3. Press TEST button on GFCI to trip the device. The main breaker should 'trip'. This is indicated by movement of the actuator handle to the OFF position.

4. This should stop the flow of electricity making the lamp shut off. If the main breaker does not 'trip', the GFCI is not working and the generator should not be used. Contact an IASD.
5. To restore the flow of electricity, set the main breaker actuator handle to the 'ON' position. The handles should remain latched in this position. If it does not, either the GFCI or the main breaker is failing and should be replaced. Contact an IASD.
6. This GFCI is protected against overload by a 6.5kW, 30 Amp or 8.0kW, 35A/240V main breaker.
7. The GFCI has Auto-Monitor and End-of-Life indications with LED status lights.

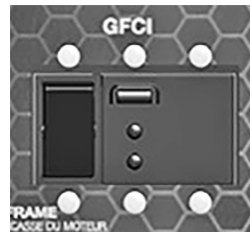

004285

Figure 2-8. Test the GFCI

Automatic Idle Control (if equipped)

This feature improves fuel economy. When this switch is turned ON, the engine will run at a normal fast governed engine speed when electrical load is connected. When load is removed, the engine will run at a reduced speed. With the switch OFF, the engine continually runs at a normal fast engine speed. Always have the switch OFF when starting and stopping the engine. See [Figure 2-8](#).

Remove Contents from Carton

1. Open carton completely by cutting each corner from top to bottom.
2. Remove and verify carton contents prior to assembly. Carton contents should contain the following:

TABLE 3. Accessories

Item	Qty.
Main Unit	1
Owner's Manual	1
Engine Manual	1
Quart SAE Oil	1
Oil Filter	1
Air Filter	1
Spark Plug	1
Spark Plug Wrench	1
Shop Towel	1
Top Cover (8)	2
Wheel (1)	2
Frame Foot (2)	2
Steel Lifting Pocket (3)	2
Hardware Bag	
Hair Pin (4)	2
Axle (5)	1
5/8" Flat Washer (6)	2
45mm Bolt (7)	8
Binding Post Assembly (9)	2
20mm Bolt (10)	2
Nut (11)	6

- Call Generac Customer Service at 1-888-GENERAC (1-888-436-3722) with the unit model and serial number for any missing carton contents.
- Record model, serial number, and date of purchase on front cover of this manual.

Assembly



WARNING

Consult Manual. Read and understand manual completely before using product. Failure to completely understand manual and product could result in death or serious injury. (000100a)

Call Generac Customer Service at 1-888-GENERAC (1-888-436-3722) for any assembly issues or concerns. Please have model and serial number available.

The following tools are required to install the accessory kit.

- Screwdriver (1)
- 8mm Wrench (2)
- 13mm Wrench (2)

See [Figure 2-9](#).

Install lifting pocket assembly as follows:

1. Install each half of lifting pocket (3) underneath frame and loosely assemble with 45mm bolt (7) and nut (11) through holes in frame.
2. Install 20mm bolt (10) and nut (11) through top holes of lifting pocket halves.
3. Tighten all bolts securely.
4. Align each top cover (8) with bottom lifting pocket (3) holes. Insert binding post (9) barrel and secure with binding post screw (9).

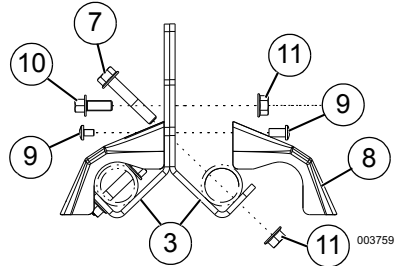

Figure 2-9. Steel Lifting Pocket Assembly

NOTE: The wheels are not intended for over-the-road use.

See [Figure 2-10](#).

Install wheels as follows:

1. Slide axle (5) through generator frame axle holes.
2. Slide wheel (1) and one 5/8" flat washer (6) onto axle.
3. Secure with hair pin (4). Repeat on opposite side.

Install frame foot assembly as follows:

1. Align frame foot (2) with holes in frame and secure with 45mm bolts (7).

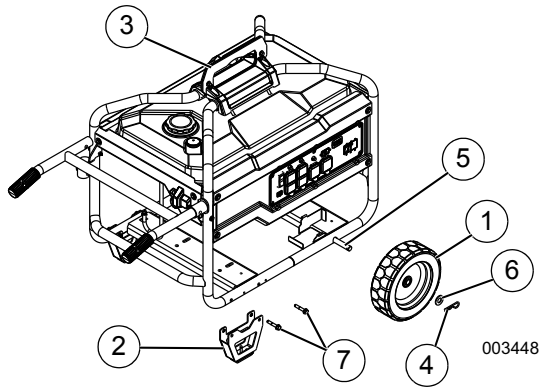

Figure 2-10. Wheel and Foot Assembly

Battery Cable Connection (if equipped)



CAUTION

Equipment damage. Do not make battery connections in reverse. Doing so will result in equipment damage.

(000167a)

The unit has been shipped with the battery cables disconnected.

You will need two 8mm box wrenches to connect the battery cables. See [Figure 4-5](#).

1. Cut off cable ties securing battery cables and remove red cover from battery terminal.
2. First, connect the red cables to the positive (+) battery terminal with the bolt and nut supplied.
3. Make sure connections are secure and slide rubber boot over the positive (+) battery terminal and connection hardware.
4. Connect the black cables to the negative (-) battery terminal with the bolt and nut supplied. Slide rubber boot over the negative (-) battery terminal and connection hardware.
5. Make sure all connections are secure.

NOTE: If the battery is unable to start the engine, charge it with an appropriate 12V charger or manually start the generator and let run until charged.

Add Engine Oil

CAUTION

Engine damage. Verify proper type and quantity of engine oil prior to starting engine. Failure to do so could result in engine damage.

(000135)

1. Place generator on a level surface.
2. Verify oil fill area is clean.
3. Remove oil fill cap and wipe dipstick clean. See [Figure 2-11](#).

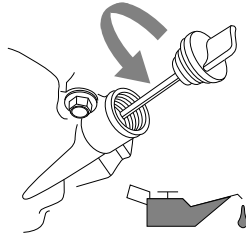

000115

Figure 2-11. Remove Dipstick

4. Add recommended engine oil. Climate determines proper engine oil viscosity. See chart to select correct viscosity.

NOTE: Use petroleum based oil (supplied) for engine break-in before using synthetic oil.

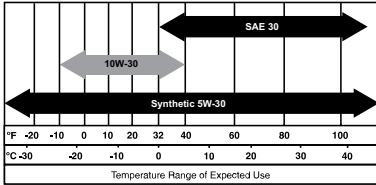

000399

NOTE: Some units have more than one oil fill location. It is only necessary to use one oil fill point.

- Thread dipstick into oil filler neck. Oil level is checked with dipstick fully installed.
- See [Figure 2-12](#). Remove dipstick and verify oil level is within safe operating range.

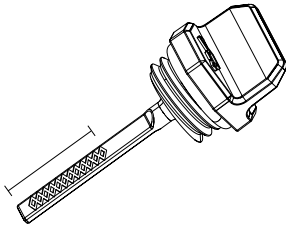

0003620

Figure 2-12. Safe Operating Range

- Install oil fill cap/dipstick and hand-tighten.

Fuel



▲ DANGER

Explosion and Fire. Fuel and vapors are extremely flammable and explosive. Add fuel in a well ventilated area. Keep fire and spark away. Failure to do so will result in death or serious injury. (000105)



▲ DANGER

Explosion and Fire. Do not overfill fuel tank. Fill to 1/2 inch from top of tank to allow for fuel expansion. Overfilling may cause fuel to spill onto engine causing fire or explosion, which will result in death or serious injury. (000166b)

Fuel requirements are as follows:

- Clean, fresh, unleaded gasoline.
 - Minimum rating of 87 octane/87 AKI (91 RON).
 - Up to 10% ethanol (gasohol) is acceptable (where available; non-ethanol-premium fuel is recommended).
 - DO NOT use E85.
 - DO NOT use a gas oil mix.
 - DO NOT modify engine to run on alternate fuels. Stabilize fuel prior to storage.
- Verify unit is OFF and cooled for a minimum of two minutes prior to fueling.

- Place unit on level ground in a well ventilated area.
- Clean area around fuel cap and remove cap slowly.
- Slowly add recommended fuel. Do not fill above inner lip (A). See [Figure 2-13](#).
- Install fuel cap.

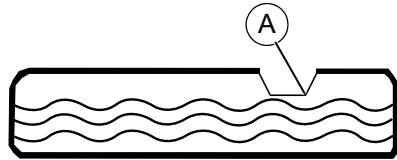

000230

Figure 2-13. Add Recommended Fuel

NOTE: Allow spilled fuel to evaporate before starting unit.

IMPORTANT NOTE: It is important to prevent gum deposits from forming in fuel system parts such as the carburetor, fuel hose or tank during storage. Alcohol-blended fuels (called gasohol, ethanol or methanol) can attract moisture, which leads to separation and formation of acids during storage. Acidic gas can damage the fuel system of an engine while in storage. To avoid engine problems, the fuel system should be emptied before storage of 30 days or longer. See the [Storage](#) section. Never use engine or carburetor cleaner products in the fuel tank as permanent damage may occur.

Section 3 Operation

Operation and Use Questions

Call Generac Customer Service at 1-888-GENERAC (1-888-436-3722) with questions or concerns about equipment operation and maintenance.

Before Starting Engine

1. Verify engine oil level is correct.
2. Verify fuel level is correct.
3. Verify unit is secure on level ground, with proper clearance and is outdoors in a well ventilated area.

Prepare Generator for Use



⚠ DANGER

Asphyxiation. Running engines produce carbon monoxide, a colorless, odorless, poisonous gas. Carbon monoxide, if not avoided, will result in death or serious injury. (000103)



⚠ DANGER

Asphyxiation. The exhaust system must be properly maintained. Do not alter or modify the exhaust system as to render it unsafe or make it noncompliant with local codes and/or standards. Failure to do so will result in death or serious injury. (000179b)



⚠ WARNING

Risk of fire. Do not use generator without spark arrestor installed. Failure to do so could result in death or serious injury. (000118a)



⚠ WARNING

Asphyxiation. Always use a battery operated carbon monoxide alarm indoors and installed according to the manufacturer's instructions. Failure to do so could result in death or serious injury. (000178a)



⚠ WARNING

Risk of Fire. Hot surfaces could ignite combustibles, resulting in fire. Fire could result in death or serious injury. (000110)



⚠ WARNING

Hot Surfaces. When operating machine, do not touch hot surfaces. Keep machine away from combustibles during use. Hot surfaces could result in severe burns or fire. (000108)

⚠ CAUTION

Equipment and property damage. Disconnect electrical loads prior to starting or stopping unit. Failure to do so could result in equipment and property damage. (000136)

Grounding the Generator When Used as a Portable

The generator is equipped with a terminal for the connection of a grounding electrode system. Article 250.34 (A) does not require the frame of the generator to be connected to a grounding electrode system when the generator only supplies power to cord and plug connected equipment through the receptacles on the generator.

When the generator supplies power to a 3-pole manual transfer switch or distribution panel boards for temporary power, a grounding electrode system shall be installed and connected to the grounding electrode terminal on the generator. See NEC 250.30, 250.34 and 250.52 for clarification. See [Figure 3-1](#).

- Neutral Bonded to Frame

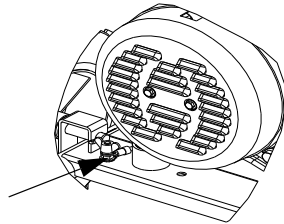

000227

Figure 3-1. Grounding the Generator

Special Requirements

Review all Federal and State Occupational Safety and Health Administration (OSHA) regulations, local codes, and ordinances applicable to the intended use of the generator. Additional regulations may apply if the generator is used at a construction site.

Consult a qualified electrician, electrical inspector, or the local agency having jurisdiction for additional requirements that may be unique to your area, such as whether the generator is required to be registered with local utility.

Connecting the Generator to a Building Electrical System

It is recommended to use a manual transfer switch when connecting directly to a building electrical system. Connecting a portable generator to a building electrical system must be made in strict compliance with all national and local electrical codes and laws, and be completed by a qualified electrician.

Connecting Electrical Loads

DO NOT connect 240 Volt loads to 120 Volt receptacles. **DO NOT** connect 3-phase loads to generator. **DO NOT** connect 50 Hz loads to generator.

Let engine stabilize and warm up for a few minutes after starting.

Plug in and turn on the desired 120 or 240 Volt AC, single phase, 60 Hz electrical loads.

Add up the rated watts (or amps) of all loads to be connected at one time. This total should not be greater than (a) the rated wattage/ amperage capacity of the generator or (b) circuit breaker rating of the receptacle supplying the power. See [Know Generator Limits](#).

Know Generator Limits

Overloading a generator can result in damage to the generator and connected electrical devices. Observe the following to prevent overload:

- Add up the total wattage of all electrical devices to be connected at one time. This total should NOT be greater than the generator's wattage capacity.
 - The rated wattage of lights can be taken from light bulbs. The rated wattage of tools, appliances, and motors can be found on a data label or decal affixed to the device.
 - If the appliance, tool, or motor does not give wattage, multiply volts times ampere rating to determine watts (volts x amps = watts).
 - Some electric motors, such as induction types, require about three times more watts of power for starting than for running. This surge of power lasts only a few seconds when starting such motors. Make sure to allow for high starting wattage when selecting electrical devices to connect to the generator:
1. Figure the watts needed to start the largest motor.
 2. Add to that figure the running watts of all other connected loads.

The [Wattage Reference Guide](#) is provided to assist in determining how many items the generator can operate at one time.

NOTE: All figures are approximate. See data label on appliance for wattage requirements.

Table 3. Wattage Reference Guide

Device	Running Watts
*Air Conditioner (12,000 Btu)	1700
*Air Conditioner (24,000 Btu)	3800
*Air Conditioner (40,000 Btu)	6000
Battery Charger (20 Amp)	500
Belt Sander (3")	1000
Chain Saw	1200
Circular Saw (6-1/2")	800 to 1000
*Clothes Dryer (Electric)	5750
*Clothes Dryer (Gas)	700
*Clothes Washer	1150
Coffee Maker	1750
*Compressor (1 HP)	2000
*Compressor (3/4 HP)	1800
*Compressor (1/2 HP)	1400
Curling Iron	700
*Dehumidifier	650
Disc Sander (9")	1200
Edge Trimmer	500
Electric Blanket	400
Electric Nail Gun	1200
Electric Range (per element)	1500
Electric Skillet	1250
*Freezer	700
*Furnace Fan (3/5 HP)	875
*Garage Door Opener	500 to 750
Hair Dryer	1200
Hand Drill	250 to 1100
Hedge Trimmer	450
Impact Wrench	500
Iron	1200
*Jet Pump	800
Lawn Mower	1200
Light Bulb	100
Microwave Oven	700 to 1000
*Milk Cooler	1100
Oil Burner on Furnace	300
Oil Fired Space Heater (140,000 Btu)	400
Oil Fired Space Heater (85,000 Btu)	225
Oil Fired Space Heater (30,000 Btu)	150
*Paint Sprayer, Airless (1/3 HP)	600
Paint Sprayer, Airless (hand-held)	150

Radio	50 to 200
*Refrigerator	700
Slow Cooker	200
*Submersible Pump (1-1/2 HP)	2800
*Submersible Pump (1 HP)	2000
*Submersible Pump (1/2 HP)	1500
*Sump Pump	800 to 1050
*Table Saw (10")	1750 to 2000
Television	200 to 500
Toaster	1000 to 1650
Weed Trimmer	500
* Allow 3 times the listed watts for starting these devices.	

Transporting/Tipping of the Unit

Do not store or transport the unit at an angle greater than 15 degrees.

Starting Pull Start Engines



⚠ WARNING

Recoil Hazard. Recoil could retract unexpectedly. Kickback could result in death or serious injury.

(000183)

⚠ CAUTION

Equipment and property damage. Disconnect electrical loads prior to starting or stopping unit. Failure to do so could result in equipment and property damage.

(000136)

1. Unplug all electrical loads from the unit's receptacles before starting engine.
2. Place generator on a level surface.
3. Rotate the fuel shut-off valve (A) counter-clockwise to the ON (open) position. See [Figure 3-2](#).
4. Turn engine STOP/RUN switch to RUN. See [Table 1: Generator Components](#).

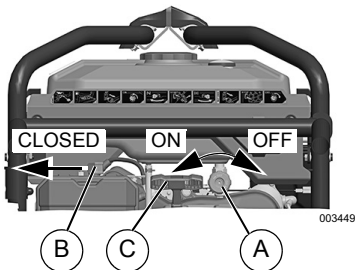

Figure 3-2.Engine Controls

5. Slide engine choke lever (B) to Full CHOKE position (left). See [Figure 3-2](#).

6. See [Figure 3-2](#). Firmly grasp recoil handle (C) and pull slowly until increased resistance is felt. Pull rapidly up and away.
7. When engine starts, move choke lever to 1/2 CHOKE position until engine runs smoothly, then fully into OPEN (right) position. If engine falters, move choke lever back to 1/2-CHOKE position until engine runs smoothly, then to OPEN (right) position.

NOTE: If engine fires, but does not continue to run, move choke lever to Full CHOKE (left) and repeat starting instructions.

IMPORTANT NOTE: Do not overload generator or individual panel receptacles. These outlets are overload protected with push-to-reset circuit breakers. If amperage rating of any circuit breaker is exceeded, that breaker opens and electrical output to that receptacle is lost. Read [Know Generator Limits](#) carefully.

Starting Electric Start Engines

⚠ CAUTION

Equipment and property damage. Disconnect electrical loads prior to starting or stopping unit. Failure to do so could result in equipment and property damage.

(000136)

1. Unplug all electrical loads from the unit's receptacles before starting the engine.
2. Place generator on a level surface.
3. Rotate the fuel shut-off valve (A) counter-clockwise to the ON (open) position. See [Figure 3-2](#).
4. Slide engine choke lever (B) to Full CHOKE position (left). See [Figure 3-2](#).
5. Turn and hold START/RUN/STOP switch in the START position. When engine starts, release the switch to the RUN position.
6. When engine starts, move choke lever to 1/2 CHOKE position until engine runs smoothly, then fully into OPEN (right) position. If engine falters, move choke lever back to 1/2-CHOKE position until engine runs smoothly, then to OPEN (right) position.

NOTE: If engine fires, but does not continue to run, move choke lever to Full CHOKE (left) and repeat starting instructions.

Generator Shut Down



Equipment and property damage. Disconnect electrical loads prior to starting or stopping unit. Failure to do so could result in equipment and property damage.

(000136)

1. Shut off all loads and unplug electrical loads from generator panel receptacles.
2. Let engine run at no-load for several minutes to stabilize internal temperatures of engine and generator.
3. Move START/RUN/STOP switch to STOP.
4. Rotate fuel shut-off valve clockwise to the OFF (closed) position.

NOTE: Under normal conditions, close fuel valve and allow generator to run carburetor bowl out of fuel. For emergencies, switch to STOP.

Low Oil Pressure Shutdown System

The engine is equipped with a low oil pressure sensor that shuts down the engine automatically when the oil pressure drops below specifications. The engine will not run until the oil has been filled to the proper level.

If the engine shuts down and there is sufficient fuel, check engine oil level.

Section 4 Maintenance and Troubleshooting

Maintenance

Regular maintenance will improve performance and extend engine/equipment life. Generac Power Systems, Inc. recommends that all maintenance work be performed by an Independent Authorized Service Dealer (IASD). Regular maintenance, replacement, or repair of the emissions control devices and systems may be performed by any repair shop or person of the owner's choosing. To obtain emissions control warranty service free of charge, the work must be performed by an IASD. See the emissions warranty.

NOTE: Call 1-888-GENERAC (1-888-436-3722) with questions about component replacement.

Maintenance Schedule

Follow maintenance schedule intervals, whichever occurs first according to use.

NOTE: Adverse conditions will require more frequent service.

NOTE: Go to Generac.com or contact an IASD for replacement parts.

NOTE: All required service and adjustments should be each season as detailed in the following chart.

At Each Use
Check engine oil level
Every 100 Hours or Every Season*
Clean spark arrestor screen
Every Season
Check valve clearance***
Every 200 Hours or Every Season
Change oil ‡
Replace spark plug
Replace fuel filter
Inspect/clean air cleaner filter**
‡ Change oil after first 25 hours of operation, then every season.
* Change oil and oil filter every month when operating under heavy load or in high temperatures.
** Clean more often under dirty or dusty operating conditions. Replace air filter parts if they cannot be adequately cleaned.
*** Check valve clearance and adjust if necessary after first 50 hours of operation and every 400 hours thereafter.

Preventive Maintenance

Dirt or debris can cause improper operation and equipment damage. Clean generator daily or before each use. Keep area around and behind muffler free from combustible debris. Inspect all cooling air openings on generator.

WARNING

Personal injury. Do not insert any object through the air cooling slots. Generator can start at any time and could result in death, serious injury, and unit damage.
(000142a)

- Use a damp cloth to wipe exterior surfaces clean.
- Use a soft bristle brush to loosen caked on dirt, oil, etc.
- Use a vacuum to pick up loose dirt and debris.
- Low pressure air (not to exceed 25 psi) may be used to blow away dirt. Inspect cooling air slots and openings on generator. These openings must be kept clean and unobstructed.

NOTE: DO NOT use a garden hose to clean generator. Water can enter engine fuel system and cause problems. If water enters generator through cooling air slots, some water will be retained in voids and crevices of rotor and stator winding insulation. Water and dirt buildup on generator internal windings will decrease insulation resistance of windings.

Engine Maintenance

WARNING

Accidental start-up. Disconnect spark plug wires when working on unit. Failure to do so could result in death or serious injury.

(000141)

Engine Oil Recommendations

To maintain the product warranty, the engine oil should be serviced in accordance with the recommendations of this manual. For your convenience, maintenance kits designed and intended for use on this product are available from the manufacturer that include engine oil, oil filter, air filter, spark plug(s), a shop towel and funnel. These kits can be obtained from an Independent Authorized Service Dealer (IASD).

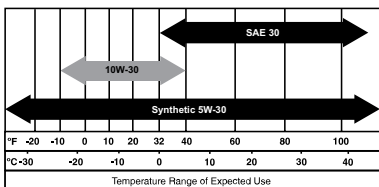

000399

Inspect Engine Oil Level



WARNING

Risk of burns. Allow engine to cool before draining oil or coolant. Failure to do so could result in death or serious injury.

(000139)

Inspect engine oil level prior to each use, or every 8 hours of operation.

1. Place generator on a level surface.
2. Clean area around oil fill.
3. See Figure 4-1. Remove oil fill cap and wipe dipstick clean.

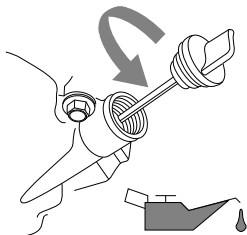

000115

Figure 4-1. Engine Oil Fill

4. Screw dipstick into filler neck. Remove dipstick and verify oil level is within safe operating range. See Figure 4-2.

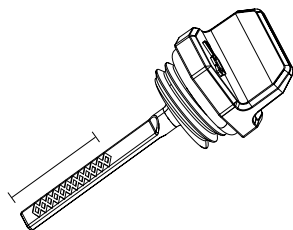

000320

Figure 4-2. Safe Operating Range

5. Add recommended engine oil as necessary.
6. Replace oil fill cap and hand-tighten.

NOTE: Some units have more than one oil fill point. It is only necessary to use one oil fill point.

Change Engine Oil and Oil Filter

WARNING

Accidental start-up. Disconnect spark plug wires when working on unit. Failure to do so could result in death or serious injury.

(000141)



WARNING

Risk of burns. Allow engine to cool before draining oil or coolant. Failure to do so could result in death or serious injury.

(000139)

When using generator under extreme, dirty, dusty conditions, or in extremely hot weather, change oil more frequently.

NOTE: Don't pollute. Conserve resources. Return used oil to collection centers.

Change oil while engine cool as follows:

1. Place generator on a level surface.
2. Disconnect the spark plug wire from the spark plug and place the wire where it cannot contact spark plug.
3. Clean area around oil fill, and oil drain plug.
4. Remove oil fill cap.
5. Remove oil drain hose cap and drain oil completely into a suitable container.
6. Install oil drain hose cap and tighten securely.
7. Place a suitable container beneath the oil filter and turn filter counterclockwise to remove. Discard according to local regulations.
8. Coat gasket of new filter with clean engine oil. Turn filter clockwise until gasket contacts lightly with filter adapter. Then tighten an additional 3/4 turn.
9. Slowly pour oil into oil fill opening until oil level is in safe operating range on dipstick. DO NOT overfill.
10. Install oil fill cap, and finger tighten.
11. Wipe up any spilled oil.
12. Properly dispose of oil in accordance with all applicable regulations.

Air Filter

Engine will not run properly and may be damaged if run with a dirty air filter. Service air filter more frequently in dirty or dusty conditions. To service air filter:

1. See Figure 4-3. Remove air filter cover (A) and filter (B).
2. Gently tap filter on a solid surface. If too dirty, replace with new filter.
3. Clean air filter cover before installation.

NOTE: To order a new air filter, contact the nearest IASD at 1-888-GENERAC (1-888-436-3722).

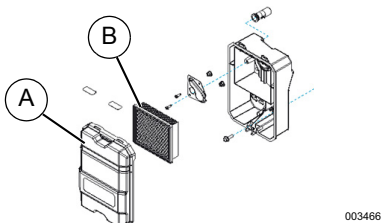
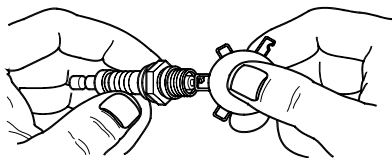

Figure 4-3. Air Filter Assembly

Service Spark Plug

To service spark plug:

1. Clean area around spark plug.
2. Remove and inspect spark plug.
3. Inspect electrode gap with wire feeler gauge and reset spark plug gap to 0.020 in (0.51 mm). See [Figure 4-4](#).



000211

Figure 4-4. Spark Plug

NOTE: Replace spark plug if electrodes are pitted, burned or porcelain is cracked. Use ONLY recommended replacement plug. See Specifications.

4. Install spark plug finger tight, and tighten an additional 3/8 to 1/2 turn using spark plug wrench.

Battery Replacement (if applicable)

NOTE: The battery shipped with the generator has been fully charged. A battery may lose some charge when not in use for prolonged periods of time. The battery may have to be charged before the first use. Running the generator will charge battery.

WARNING

Accidental Start-up. Disconnect the negative battery cable, then the positive battery cable when working on unit. Failure to do so could result in death or serious injury.

(000130)

See [Figure 4-5](#).

1. Disconnect and remove the battery connecting hardware (8mm) and BLACK wire (B) from the battery's NEGATIVE (-) terminal.

2. Remove the red rubber boot (A) and disconnect the battery connecting hardware (8mm) and RED wire (C) from the battery's POSITIVE (+) terminal.
3. Install new battery. Secure battery with strap.
4. Connect RED wire to the POSITIVE (+) battery terminal (C). Slide rubber boot (A) over connection hardware.
5. Connect BLACK wire to the NEGATIVE (-) battery terminal (B).

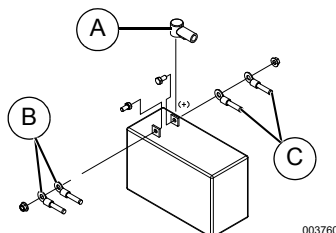

003760

Figure 4-5. Battery Connection

WARNING

Environmental Hazard. Always recycle batteries at an official recycling center in accordance with all local laws and regulations. Failure to do so could result in environmental damage, death or serious injury.

(000228)

Inspect Muffler and Spark Arrester

NOTE: It is a violation of California Public Resource Code, Section 4442, to use or operate the engine on any forest-covered, brush-covered, or grass-covered land unless the exhaust system is equipped with a spark arrester, as defined in Section 4442, maintained in effective working order. Other states or federal jurisdictions may have similar laws.

Contact original equipment manufacturer, retailer, or dealer to obtain a spark arrester designed for exhaust system installed on this engine.

NOTE: Use ONLY original equipment replacement parts.

Inspect muffler for cracks, corrosion, or other damage. Remove spark arrester, if equipped, inspect for damage or carbon blockage. Replace parts as required.

Inspect Spark Arrester Screen



⚠️ WARNING

Hot Surfaces. When operating machine, do not touch hot surfaces. Keep machine away from combustibles during use. Hot surfaces could result in severe burns or fire.

(000108)

1. Loosen clamp (A). See [Figure 4-6](#).
2. Inspect cone (C) and replace if torn, perforated or otherwise damaged. If cone is not damaged, clean with commercial solvent.
3. Replace spark arrestor cone (C) and collar (B). Secure with clamp (A).

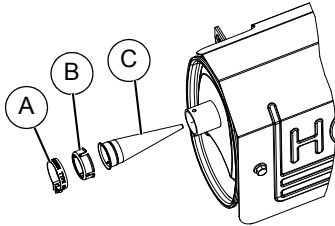

0003467

Figure 4-6. Spark Arrestor Screen

Valve Clearance

Important: Please contact an Independent Authorized Service Dealer for service assistance. Proper valve clearance is essential for prolonging the life of the engine.

Check valve clearance after the first fifty-hours of operation. Adjust as necessary.

- Intake — 0.05 to 0.08 mm (0.002" to 0.003" inch)
- Exhaust — 0.05 to 0.08 mm (0.002" to 0.003" inch)

Storage

General



⚠️ DANGER

Explosion and Fire. Fuel and vapors are extremely flammable and explosive. Store fuel in a well ventilated area. Keep fire and spark away. Failure to do so will result in death or serious injury.

(000143)



⚠️ WARNING

Risk of Fire. Verify machine has properly cooled before installing cover and storing machine. Hot surfaces could result in fire.

(000109)

It is recommended to start and run the generator for 30 minutes, every 30 days. If this is not possible, refer to the following list to prepare unit for storage.

- DO NOT place a storage cover on a hot generator. Allow unit to cool to room temperature before storage.

- DO NOT store fuel from one season to another unless properly treated.
- Replace fuel container if rust is present. Rust in fuel will cause fuel system problems.
- Cover unit with a suitable protective, moisture resistant cover.
- Store unit in a clean and dry area.
- Always store generator and fuel away from heat and ignition sources.

Prepare Fuel System for Storage

Fuel stored over 30 days can go bad and damage fuel system components. Keep fuel fresh, use fuel stabilizer.

If fuel stabilizer is added to fuel system, prepare and run engine for long term storage. Run engine for 10-15 minutes to circulate stabilizer throughout fuel system. Adequately prepared fuel can be stored up to 24 months.

NOTE: If fuel has not been treated with fuel stabilizer, it must be drained into an approved container. Run engine until it stops from lack of fuel. Use of fuel stabilizer in fuel storage container is recommended to keep fuel fresh.

1. Change engine oil.
2. Remove spark plug.
3. Pour tablespoon (5-10cc) of clean engine oil or spray a suitable fogging agent into cylinder.



⚠️ WARNING

Vision Loss. Eye protection is required to avoid spray from spark plug hole when cranking engine. Failure to do so could result in vision loss.

(000181)

4. Pull starter recoil several times to distribute oil in cylinder.
5. Install spark plug.
6. Pull recoil slowly until resistance is felt. This will close valves so moisture cannot enter engine cylinder. Gently release recoil.

Change Oil

Change engine oil before storage. See [Change Engine Oil and Oil Filter](#).

Troubleshooting

PROBLEM	CAUSE	CORRECTION
Engine is running, but AC output is not available.	<ol style="list-style-type: none"> 1. Circuit breaker OPEN. 2. Poor connection or defective cord set. 3. Connected device is bad. 4. Fault in generator. 5. GFCI breaker module is OPEN. 	<ol style="list-style-type: none"> 1. Reset circuit breaker. 2. Check and repair. 3. Connect another device that is in good condition. 4. Contact IASD. 5. Correct ground fault and press reset button on GFCI breaker module.
Engine runs well at no-load, but bogs when load is applied.	<ol style="list-style-type: none"> 1. Short circuit in a connected load. 2. Generator is overloaded. 3. Engine speed is too slow. 4. Shorted generator circuit. 5. Dirty fuel filter. 6. Clogged spark arrestor. 	<ol style="list-style-type: none"> 1. Disconnect shorted electrical load. 2. See Know Generator Limits. 3. Contact IASD. 4. Contact IASD. 5. Replace fuel filter. 6. Clean spark arrestor screen.
Engine will not start; or starts and runs rough.	<ol style="list-style-type: none"> 1. Fuel shut-off is OFF. 2. Dirty air filter. 3. Out of fuel. 4. Stale fuel. 5. Spark plug wire not connected to spark plug. 6. Bad spark plug. 7. Water in fuel. 8. Overchoking. 9. Low oil level. 10. Excessive rich fuel mixture. 11. Intake valve stuck open or closed. 12. Engine lost compression. 13. Dirty fuel filter. 	<ol style="list-style-type: none"> 1. Turn fuel shut-off ON. 2. Clean or replace air filter. 3. Fill fuel tank. 4. Drain fuel tank and fill with fresh fuel. 5. Connect wire to spark plug. 6. Replace spark plug. 7. Drain fuel tank; fill with fresh fuel. 8. Set choke to no choke position. 9. Fill crankcase to correct level. 10. Contact IASD. 11. Contact IASD. 12. Contact IASD. 13. Replace fuel filter.
Engine shuts down during operation.	<ol style="list-style-type: none"> 1. Out of fuel. 2. Low oil level. 3. Fault in engine. 	<ol style="list-style-type: none"> 1. Fill fuel tank. 2. Fill crankcase to correct level. 3. Contact IASD.
Engine lacks power.	<ol style="list-style-type: none"> 1. Load is too high. 2. Dirty air filter. 3. Engine needs to be serviced. 4. Dirty fuel filter. 5. Clogged spark arrestor. 	<ol style="list-style-type: none"> 1. Reduce load (see Know Generator Limits). 2. Clean or replace air filter. 3. Contact IASD. 4. Replace fuel filter. 5. Clean spark arrestor screen.
Engine surges or stumbles.	<ol style="list-style-type: none"> 1. Choke is opened too soon. 2. Carburetor is running too rich or too lean. 	<ol style="list-style-type: none"> 1. Set choke to halfway position until engine runs smoothly. 2. Contact IASD.

Part No. 1000004327 Rev. B 05/14/2018

©2018 Generac Power Systems, Inc.
All rights reserved

Specifications are subject to change without notice.
No reproduction allowed in any form without prior
written consent from Generac Power Systems, Inc.

GENERAC[®] | **PRO**

Generac Power Systems, Inc.
S45 W29290 Hwy. 59
Waukesha, WI 53189
1-888-GENERAC (1-888-436-3722)
www.generac.com/pro

Generador portátil serie XC
Manual del usuario

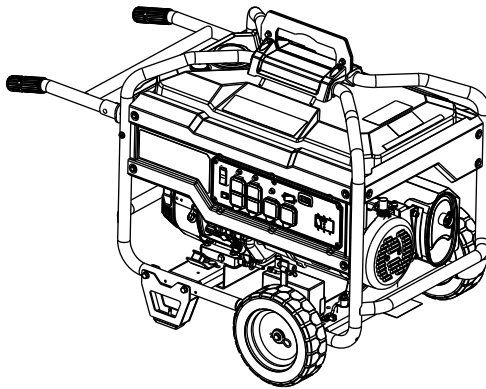

MODELO: _____

SERIE: _____

FECHA DE LA COMPRA: _____



ADVERTENCIA

Fallecimiento. Este producto no se ha diseñado para que se utilice en aplicaciones de apoyo vital crítico. En caso de hacerlo, podría provocar la muerte o lesiones graves.

(000209b)

Registre su producto Generac en:

WWW.GENERAC.COM

1-888-GENERAC

(1-888-436-3722)

**GUARDE ESTE MANUAL PARA PODER
CONSULTARLO EN EL FUTURO**

Índice de contenidos

Sección 1 Introducción y seguridad

Introducción	1
Normas de seguridad	1
Símbolos de seguridad y significados	1
Peligros derivados de las emisiones de escape y la ubicación	2
Peligros eléctricos	3
Peligros de incendio	3
Levantar o colgar el generador	3
Índice de normas	4

Sección 2 Información general y configuración

Conozca su generador	6
Emisiones	6
Enchufes de conexión	7
Contador de horas	8
Sacar el contenido de la caja	9
Montaje	9
Conexión del cable de la batería (si se incluye)	10
Añadir aceite de motor	10
Combustible	11

Sección 3 Funcionamiento

Preguntas sobre uso y funcionamiento	13
Antes de arrancar el motor	13
Preparación del generador para su uso	13

Conexión a tierra del generador cuando se utiliza como aparato portátil	13
Conozca los límites del generador	14
Transporte o inclinación de la unidad	15
Arranque de motores con el tirador de arranque	15
Arranque de motores con arranque eléctrico	16
Apagar el generador	16
Sistema de cierre por nivel bajo de aceite	16

Sección 4 Mantenimiento y solución de problemas

Mantenimiento	17
Programa de mantenimiento	17
Mantenimiento preventivo	17
Mantenimiento del motor	18
Sustitución de la batería (si procede)	19
Inspección del silenciador y del dispositivo antichispas	20
Holgura de la válvula	20
Almacenamiento	21
Solución de problemas	22
Notas	24

 **ADVERTENCIA**

**PRODUCE CÁNCER Y
DAÑOS REPRODUCTIVOS**

www.P65Warnings.ca.gov. (000393a)

Sección 1 Introducción y seguridad

Introducción

Gracias por haber adquirido un producto de Generac Power Systems Inc. Esta unidad se ha diseñado para proporcionar un funcionamiento eficiente, de alto rendimiento y con una vida útil larga si se conserva adecuadamente.



⚠️ ADVERTENCIA

Consulte el manual. Lea y comprenda completamente el manual antes de usar el producto. No comprender completamente el manual puede provocar la muerte o lesiones graves. (000100a)

Si no entendiera alguno de los apartados de este manual, póngase en contacto con el servicio técnico independiente autorizado más cercano, o con el servicio de atención al cliente de Generac llamando al 1-888-GENERAC (1-888-436-3722), o visitando www.generac.com para plantear cualquier pregunta o duda que tenga.

El propietario es responsable del mantenimiento adecuado y del uso seguro del equipo. Antes de poner en funcionamiento, revisar o guardar el generador:

- Revise atentamente todas las advertencias que aparecen en este manual y en el producto.
- Familiarícese con este manual y con la unidad antes de utilizarla.
- Consulte la sección Montaje del manual para obtener instrucciones sobre los procedimientos de montaje final. Siga estrictamente las instrucciones.

Guarde estas instrucciones para consultarlas en el futuro. Entregue SIEMPRE este manual a cualquier persona que utilice la máquina.

La información que aparece en este manual es precisa y está basada en productos fabricados en el momento en el que se editó esta publicación. El fabricante se reserva el derecho de hacer las actualizaciones técnicas, las correcciones y las revisiones de los productos que considere necesarias sin previo aviso.

Normas de seguridad

El fabricante no puede prever todas las posibles circunstancias que pueden suponer un peligro. Las alertas que aparecen en este manual, y en las etiquetas y los adhesivos pegados en la unidad no incluyen todos los peligros. Si se utiliza un procedimiento, método de trabajo o técnica de funcionamiento no recomendados específicamente por el fabricante, compruebe que sean seguros para otros usuarios y que no pongan en peligro el equipo.

En esta publicación y en las etiquetas y adhesivos pegados en la unidad, los bloques PELIGRO, ADVERTENCIA, PRECAUCIÓN y NOTA se utilizan para alertar al personal sobre instrucciones especiales relacionadas con un funcionamiento que puede ser peligroso si se realiza de manera incorrecta o imprudente. Léalos atentamente y respete sus instrucciones. Las definiciones de alertas son las siguientes:

⚠️ PELIGRO

Indica una situación peligrosa que, si no se evita, ocasionará la muerte o lesiones graves.

(000001)

⚠️ ADVERTENCIA

Indica una situación peligrosa que, si no se evita, podría ocasionar la muerte o lesiones graves.

(000002)

⚠️ PRECAUCIÓN

Indica una situación de riesgo que, si no se evita, puede producir lesiones leves o moderadas.

(000003)

NOTA: Las notas incluyen información adicional importante para un procedimiento y se incluyen en el texto normal de este manual.

Estos avisos de seguridad no pueden eliminar los peligros que indican. Para evitar accidentes, es importante el sentido común y el seguimiento estricto de las instrucciones especiales cuando se realice la acción o la operación de mantenimiento.

Símbolos de seguridad y significados

⚠️ ¡PELIGRO!	
Usar un generador en interiores LO PUEDE MATAR EN MINUTOS. Los gases de escape del generador contienen monóxido de carbono. Este es un veneno que no se puede ver u oler.	
 NUNCA lo use dentro de una casa o garaje, AUN si la puerta y las ventanas se encuentran abiertas.	 Úselo únicamente en EXTERIORES, y alejado de ventanas, puertas y ventilaciones.

000657



PELIGRO

Asfixia. Los motores funcionando producen monóxido de carbono, un gas incoloro, inodoro, y venenoso. El monóxido de carbono, si no se evita, ocasionará la muerte o lesiones graves. (000103)

- Si empieza a sentirse enfermo, mareado o débil después de que el generador haya estado funcionando, salga **INMEDIATAMENTE** para respirar aire fresco. Visite un médico ya que podría haberse intoxicado con monóxido de carbono.



PELIGRO

Asfixia. El sistema de escape debe mantenerse adecuadamente. No altere ni modifique el sistema de escape ya que podría hacer que su funcionamiento sea inseguro o que no cumpla con los códigos y/o normativas locales. En caso de no hacerlo, podría provocarse la muerte o lesiones graves. (000179b)



PELIGRO

Electrocución. Si no se evita el contacto del agua con una fuente de alimentación, ocasionará la muerte o lesiones graves. (000104)



PELIGRO

Electrocución. APAGUE el suministro de alimentación de emergencia y de la red eléctrica antes de conectar la fuente de alimentación y las líneas de carga. En caso de no hacerlo, podría provocar la muerte o lesiones graves. (000116)

ADVERTENCIA

Daños a los equipos y la propiedad. No altere la construcción, instalación, o bloquee la ventilación para el generador. No hacer esto puede provocar el funcionamiento inseguro o dañar el generador. (000146)



ADVERTENCIA

Asfixia. En interiores, utilice siempre una alarma de monóxido de carbono alimentada por pilas e instalada de acuerdo con las instrucciones de los fabricantes. En caso de no hacerlo, podría provocarse la muerte o lesiones graves. (000178a)

ADVERTENCIA

Daños a los equipos y a la propiedad. No use la unidad sobre superficies desniveladas, o en zonas con exceso de humedad, suciedad, polvo, o vapores corrosivos. Hacerlo puede ocasionar la muerte, lesiones graves y daños al equipo. (000250)



ADVERTENCIA

Piezas en movimiento. Mantenga la ropa, cabello, y extremidades alejados de las piezas en movimiento. No hacerlo puede ocasionar la muerte o lesiones graves. (000111)



ADVERTENCIA

Superficies calientes. Al usar la máquina, no toque las superficies calientes. Mantenga la máquina alejada de los combustibles durante el uso. Las superficies calientes pueden ocasionar quemaduras graves o incendio. (000108)

ADVERTENCIA

Lesiones personales. No inserte objetos a través de las ranuras de enfriamiento de la unidad. El generador puede arrancar en cualquier momento y provocar la muerte, lesiones graves y daños en la unidad. (000142a)

ADVERTENCIA

Riesgo de lesión. No opere ni proporcione servicio a esta máquina si no está completamente alerta. La fatiga puede desvirtuar la capacidad para proporcionar servicio a este equipo y puede ocasionar la muerte o lesiones graves. (000215)

ADVERTENCIA

Lesiones o daños al equipo. No use el generador como un escalón. Hacerlo puede ocasionar caídas, piezas dañadas, funcionamiento inseguro del equipo, la muerte o lesiones graves. (000216)



000406

- Por razones de seguridad, se recomienda que el mantenimiento de este equipo sea efectuado por un distribuidor autorizado independiente. Revise el generador regularmente y póngase en contacto con el servicio técnico autorizado independiente más cercano para reparar o sustituir los componentes que sea necesario.

Peligros derivados de las emisiones de escape y la ubicación



PELIGRO

Asfixia. Los motores funcionando producen monóxido de carbono, un gas incoloro, inodoro, y venenoso. El monóxido de carbono, si no se evita, ocasionará la muerte o lesiones graves. (000103)



PELIGRO

Asfixia. El sistema de escape debe mantenerse adecuadamente. No altere ni modifique el sistema de escape ya que podría hacer que su funcionamiento sea inseguro o que no cumpla con los códigos y/o normativas locales. En caso de no hacerlo, podría provocarse la muerte o lesiones graves. (000179b)

ADVERTENCIA

Daños a los equipos y la propiedad. No altere la construcción, instalación, o bloquee la ventilación para el generador. No hacer esto puede provocar el funcionamiento inseguro o dañar el generador. (000146)



⚠️ ADVERTENCIA

Asfixia. En interiores, utilice siempre una alarma de monóxido de carbono alimentada por pilas e instalada de acuerdo con las instrucciones de los fabricantes. En caso de no hacerlo, podría provocarse la muerte o lesiones graves. (000178a)

- Si empieza a sentirse enfermo, mareado o débil después de que el generador haya estado funcionando, salga INMEDIAMENTE para respirar aire fresco. Consulte con un médico ya que podría haberse intoxicado con monóxido de carbono.
- No ponga NUNCA en marcha el generador en interiores o en áreas parcialmente cerradas como, por ejemplo, garajes.
- Use SOLAMENTE el generador en áreas exteriores y lejos de ventanas, puertas, ventilaciones, espacios de rastreo y en áreas en las que no haya una ventilación adecuada y se puedan acumular gases de escape mortales.
- Usar un ventilador o abrir una puerta no proporciona la suficiente ventilación.
- Coloque el sistema de escape del silenciador lejos de la gente y de los edificios habitados.

Peligros eléctricos



⚠️ PELIGRO

Electrocución. El contacto con cables, terminales y conexiones peladas mientras el generador está funcionando provocará la muerte o lesiones graves. (000144)



⚠️ PELIGRO

Electrocución. Si no se evita el contacto del agua con una fuente de alimentación, ocasionará la muerte o lesiones graves. (000104)



⚠️ PELIGRO

Electrocución. En caso de un accidente eléctrico, APAGUE de inmediato la alimentación eléctrica. Use implementos no conductores para liberar a la víctima del conductor. Aplique primeros auxilios y obtenga ayuda médica. No hacerlo ocasionará la muerte o lesiones graves. (000145)

⚠️ ADVERTENCIA

Arranque accidental. Desconecte el cable negativo de la batería, luego el cable positivo de la batería cuando trabaje en la unidad. No hacerlo puede ocasionar la muerte o lesiones graves. (000130)

- El Código Eléctrico Nacional (NEC por sus siglas en inglés) exige que la estructura y los componentes conductores de electricidad del generador estén correctamente conectados a una toma de tierra aprobada. Es posible que los códigos eléctricos locales también exijan una conexión a tierra adecuada del generador. Consulte con un electricista local cuáles son los requisitos de conexión a tierra de su zona.

Peligros de incendio



⚠️ PELIGRO

Explosión e incendio. El combustible y los vapores son extremadamente inflamables y explosivos. Añada combustible en una zona bien ventilada. Mantenga alejados el fuego y las chispas. No hacerlo puede ocasionar la muerte o lesiones graves. (000105)



⚠️ PELIGRO

Explosión e incendio. No sobrepase el nivel del depósito de combustible. Llene el depósito y deje sin llenar media pulgada de la parte superior del mismo para que quede espacio para la expansión del mismo. Si lo llena en exceso puede hacer que el combustible se derrame en el motor provocando un incendio o explosión, lo cual podría provocar la muerte o lesiones graves. (000166b)



⚠️ PELIGRO

Riesgo de incendio. Deje que los derrames de combustible se sequen completamente antes de poner en marcha el motor. No hacerlo ocasionará la muerte o lesiones graves. (000174)

⚠️ ADVERTENCIA

Lesiones personales. No inserte objetos a través de las ranuras de enfriamiento de la unidad. El generador puede arrancar en cualquier momento y provocar la muerte, lesiones graves y daños en la unidad. (000142a)

- No utilice el generador si los dispositivos eléctricos conectados se sobrecalientan, si se pierde la potencia eléctrica, si el motor o el generador producen chispas o si se detectan llamas o humo mientras la unidad está funcionando.
- Tenga un extintor cerca del generador en todo momento.
- Deje una distancia de al menos 5 pies (1,5 m) en ambos laterales del generador cuando esté en funcionamiento para evitar que se produzca sobrecalentamiento o un incendio.

Levantar o colgar el generador



⚠️ ADVERTENCIA

Lesiones personales. Si no conecta de manera correcta los cables de elevación, las cadenas o las cintas elevadoras, es posible que pueda provocar daños en la propiedad, lesiones graves o incluso la muerte. (000346)



⚠️ ADVERTENCIA

Lesiones personales. Si no utiliza cables, cadenas o cintas con una capacidad nominal de 2000 lbs. (907 kg) de carga de trabajo o una carga superior para levantar o colgar la unidad, es posible que pueda provocar daños en la propiedad, lesiones graves o incluso la muerte. (000347)

⚠️ ADVERTENCIA

Lesiones personales. No ponga nunca en funcionamiento el generador mientras está colgado. Si lo hace, puede ocasionar daños en la propiedad, lesiones graves o incluso la muerte. (000348)

⚠ ADVERTENCIA

Lesiones personales. No utilice un gancho de elevación si observa algún daño o alguna señal de corrosión. Si lo hace, puede ocasionar daños en la propiedad, lesiones graves o incluso la muerte. (000349)

⚠ ADVERTENCIA

Lesiones personales. Utilice el gancho de elevación siguiendo las instrucciones que se indican. Si no lo hace, puede ocasionar daños en la propiedad, lesiones graves o incluso la muerte. (000350)

⚠ ADVERTENCIA

Lesiones personales. Compruebe que todos los dispositivos de sujeción están bien apretados antes de levantar la unidad. Si no lo hace, puede ocasionar daños en la propiedad, lesiones graves o incluso la muerte. (000351)

Índice de normas

1. Asociación nacional de protección contra incendios (NFPA, por sus siglas en inglés) 70: El CÓDIGO ELÉCTRICO NACIONAL (NEC por sus siglas en inglés) disponible en www.nfpa.org
2. Asociación nacional de protección contra incendios (NFPA, por sus siglas en inglés) 5000: CÓDIGO DE SEGURIDAD Y CONSTRUCCIÓN DE EDIFICIOS disponible en www.nfpa.org
3. Código de Construcción Internacional disponible en www.iccsafe.org
4. Manual de Cableado Agrícola disponible en www.rerc.org, Rural Electricity Resource Council P.O. Box 309 Wilmington, OH 45177-0309
5. ASAE EP-364.2 Instalación y mantenimiento de energía eléctrica de emergencia en granjas disponible en www.asabe.org, Sociedad Americana de Ingenieros Agrícolas y Biológicos, 2950 Niles Road, St. Joseph, MI 49085
6. Seguridad y requisitos de funcionamiento de los generadores portátiles ANSI/PGMA G300 disponible en pgmaonline.com
7. CSA C22.2 100-14 Motores y generadores eléctricos para su uso e instalación siguiendo las normativas del Código eléctrico canadiense.

Esta lista no incluye todas las normas aplicables. Consulte con la autoridad que tenga jurisdicción (AHJ, por sus siglas en inglés) si existe cualquier código local o normativa que pueda ser de aplicación en su jurisdicción.

Sección 2 Información general y configuración



Figura 2-1. Funciones y controles

TABLA 1. Componentes del generador

1	Toma de corriente doble de 120 voltios CA, 20 A	18	Arranque manual
2	Toma de corriente de 120/240 voltios CA 30 A con bloqueo	19	Silenciador
3	Disyuntores de 1 polo (CA)	20	Dispositivo antichispas
4	Disyuntor de 2 polos	21	Terminal de tierra
5	Toma de corriente con bloqueo de 120 Voltios CA, 30 A	22	Tiradores
6	Control de ralentí	23	Depósito de combustible
7	Módulo de detección de fallo en el circuito de tierra	24	Tapón de la gasolina
8	Disyuntor del módulo de GFCI	25	Medidor de combustible
9	Contador de horas	26	Ubicación de la batería (si la hubiese)
10	Palanca del cebador	27	Soporte de elevación de acero
11	Interruptor de Arranque/Marcha/Parada (Arranque eléctrico) (6,5 kW, Arranque/Marcha/Parada, solamente arranque manual)	28	Perilla de desbloqueo del tirador
12	Bujía		
13	Filtro de aceite		
14	Drenaje del aceite		
15	Llenado del aceite		
16	Filtro de aire		
17	Filtro del combustible		

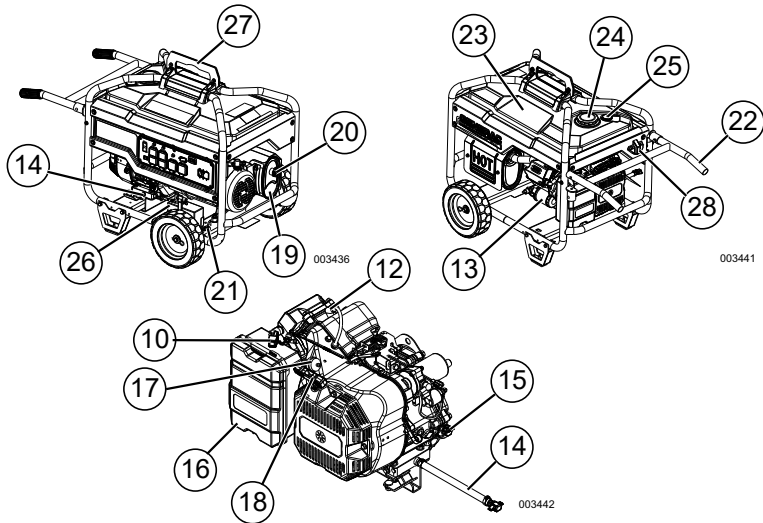

Figura 2-2. Etiqueta de identificación de la unidad



Figura 2-3. Panel de control del Serie XC

Conozca su generador

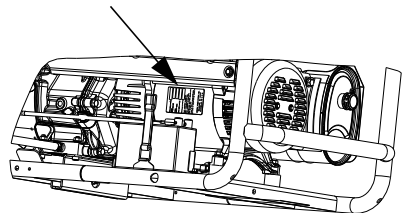

⚠️ ADVERTENCIA

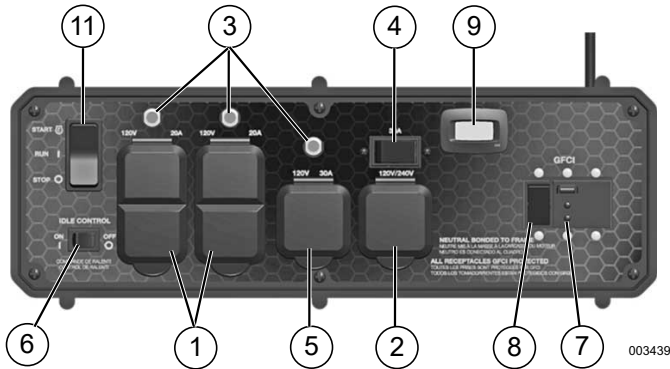
Consulte el manual. Lea y comprenda completamente el manual antes de usar el producto. No comprender completamente el manual puede provocar la muerte o lesiones graves. (000100a)

En la Web de Generac (www.generac.com.) puede encontrar manuales del usuario de reemplazo.

Emisiones

La Agencia de Protección Ambiental (EPA) de los EE. UU. (y la Junta de Recursos del Aire de California [CARB] para los motores/equipos certificados conforme a las normas de California) requiere(n) que este motor/equipo cumpla las normas para el escape y las emisiones que se evaporan. Ubique en el motor la etiqueta adhesiva sobre cumplimiento de las normas referidas a emisiones para determinar las normas correspondientes. Para información sobre la garantía de emisiones, consulte la garantía de emisiones que se incluye. Es importante seguir las especificaciones de mantenimiento del manual para garantizar que el motor cumpla las normas de emisiones aplicables durante la vida útil del producto.

TABLA 2. Especificaciones del producto

Especificaciones del generador de 6,5 kW / 8,0 kW	
Potencia nominal en un factor de potencia de 1,0	6,5kW** / 8,0kW**
Vatios de arranque	8,13kW** / 10kW**
Tensión de CA nominal	120/240
Carga de CA nominal (120 voltios / 240 voltios)	
6,5 kW	54,2 / 27,1 Amperios**
8,0 kW	66,7 / 33,3 Amperios**
Frecuencia nominal	60 Hz a 3600 RPM
Fase	Monofásico
Peso de la unidad (Seco)	
6,5 kW (solamente arranque manual)	246 lbs. (111,8 kg)
6,5 kW (arranque eléctrico)	
8,0 kW (arranque eléctrico)	260 lbs. (117,9 kg)
** Intervalo de temperaturas de funcionamiento: -18 °C (0 °F) a 40 °C (104 °F). Durante el funcionamiento con temperaturas superiores a 25° C (77° F), es posible que la potencia disminuya.	
** La potencia en vatios máxima está sujeta y limitada por, factores como el contenido de BTU del combustible, la altitud, el estado del motor, etc. La potencia máxima disminuye un 3,5 % por cada 1.000 pies (304,8 metros) sobre del nivel del mar y también disminuye un 1% aproximadamente por cada 6° C (10° F) por encima de los 16° C (60° F) de temperatura ambiente.	

TABLA 2. Especificaciones del producto

Especificaciones del motor de 6,5 kW / 8,0 kW	
Cilindrada	426 cc
Nº de pieza de la bujía	0G0767B
Tipo de electrodos de la bujía	Champion RC12YC o equivalente
Separación de los electrodos de la bujía	0,020 pulgadas (0,51mm)
Capacidad del depósito de gasolina	32 L (8,5 galones)
Tipo de aceite	Consulte el gráfico en la sección Añadir aceite de motor.
Capacidad de aceite con cambio de filtro sin cambio de filtro	1,0 L (1,1 qt.) 0,9 L (0,95 qt.)
Tiempo de funcionamiento a 50% de carga (6,5/8,0kW)	14 horas/11 horas
* Vaya a www.generac.com o póngase en contacto con un servicio técnico autorizado independiente para solicitar piezas de repuesto.	

Enchufes de conexión

120 VCA, 20 A, Toma de corriente doble

La toma de 120 voltios está protegida contra sobrecarga con un disyuntor de 20 amperios que se pulsa para reiniciarse. Consulte la [Figura 2-4](#). Cada toma alimentará cargas eléctricas de 120 Voltios CA, monofásicas, de 60 Hz que requieran una corriente de 2400 vatios (2,4 kW) o 20 amperios. Utilice solo cables de 3 conductores con conexión a tierra, de alta calidad y bien aislados con una capacidad nominal de 125 voltios con 20 A (o superior).

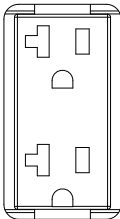

000424

Figura 2-4. Toma de corriente NEMA 5-20R de 120 VCA, 20 A

Toma de corriente de 120/240 VCA, 30 Amp

Utilice un enchufe NEMA L14-30 con esta toma de corriente (girar para bloquear/desbloquear). Conecte un cable de 4 conductores con conexión a tierra al enchufe y a la carga deseada. La capacidad nominal del cable debería ser de 250 VCA con 30 amperios (o superior). Consulte la [Figura 2-5](#).

- Utilice esta toma de corriente para cargas monofásicas de 120 VCA, 60 Hz, que requieran un máximo de 3.600 vatios (3,6 kW) de potencia con 30 A o cargas monofásicas de 240 VCA, 60 Hz, que requieran un máximo de 7.200 vatios (7,2 kW) de potencia con 30 A. La toma está protegida con un disyuntor de balancín de 2 polos, 30 A.

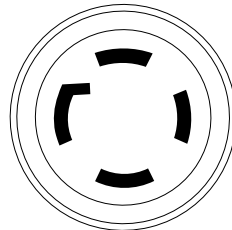

000204

Figura 2-5. Toma de corriente de 120/240 VCA, 30 A NEMA L14-30R

Toma de corriente de 120 VCA, 30 Amp

Utilice un enchufe NEMA L5-30 con esta toma de corriente (girar para bloquear/desbloquear). Conecte un cable de 3 conductores adecuado al enchufe y a la carga deseada. La capacidad nominal del cable debería ser de 125 VCA con 30 A (o superior). Consulte la [Figura 2-6](#).

Utilice esta toma de corriente para cargas monofásicas de 120 VCA, 60 Hz, que requieran un máximo de 3.600 vatios (3,6 kW) de potencia con 30 A. La toma está protegida con un disyuntor de 30 A con botón de reinicio.

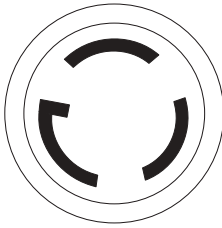

000844

Figura 2-6. Toma de corriente de 120 VCA, 30 A NEMA L5-30

Contador de horas

El contador de horas realiza un seguimiento de las horas de funcionamiento para el mantenimiento programado. Consulte la [Figura 2-7](#).

- La pantalla del mensaje SVC se iluminará una hora antes y una hora después de cada intervalo de 200 horas, proporcionando un plazo de dos horas para realizar la tarea de mantenimiento.

Cuando el contador de horas esté en el modo de alerta parpadeante, el mensaje de mantenimiento siempre se alternará con el tiempo transcurrido en horas y minutos. Las horas parpadearán cuatro veces y, a continuación, se alternarán con el mensaje de mantenimiento cuatro veces hasta que el medidor se restablezca automáticamente.

- 200 horas - SVC — Cambiar aceite, filtro de aceite, filtro de combustible o bujía. Limpiar la pantalla del supresor de chispas. (Cada 200 horas)

NOTA: El icono del reloj de arena parpadeará cuando el motor esté en funcionamiento. Esto significa que el medidor está registrando las horas de funcionamiento.

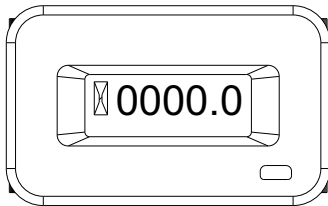

000205

Figura 2-7. Contador de horas

Módulo de detección de fallo en el circuito de tierra

Esta unidad incluye un interruptor del circuito de fallo de conexión a tierra (GFCI). Este dispositivo cumple con los códigos y

normativas locales, estatales y federales. El módulo de detección de fallo en el circuito de conexión a tierra es para todas las tomas.

En el caso de que se produzca un fallo de conexión a tierra, el GFCI se activará y detendrá la corriente eléctrica para evitar que se produzcan lesiones graves.

El GFCI controla continuamente la corriente del circuito. Si la corriente del circuito es diferente a la corriente de retorno, el GFCI desconecta la alimentación mediante la activación del disyuntor principal en el panel de control del generador.

Un GFCI NO protege de sobrecargas en el circuito, cortocircuitos ni descargas eléctricas. Una descarga eléctrica se puede producir cuando una persona toca cables cargados eléctricamente mientras se encuentra sobre una superficie no conductora, como por ejemplo un suelo de madera.

Pruebe el módulo de GFCI antes de cada uso. Consulte la [Figura 2-8](#).

1. Arranque el generador.
2. Enchufe la lámpara de prueba en la toma doble. La lámpara debería encenderse.
3. Pulse el botón TEST (Prueba) en el GFCI para activar el dispositivo. A continuación el disyuntor principal debería "activarse". Esto se indica con el movimiento de la palanca del accionador en la posición OFF.
4. De esta manera la corriente eléctrica se detiene haciendo que la lámpara se apague. Si el disyuntor principal no se "activa", esto significa que el GFCI no funciona y el generador no debe utilizarse. Póngase en contacto con el servicio técnico autorizado independiente.
5. Para restaurar la corriente eléctrica, coloque la palanca del accionador en la posición 'ON'. La palanca debería permanecer bloqueada en su posición. Si no es así, bien el GFCI o bien el disyuntor principal tienen algún fallo y deberán ser reemplazados. Póngase en contacto con el servicio técnico autorizado independiente.
6. Este GFCI está protegido contra sobrecargas por un disyuntor principal de 6,5kW, 30 A o 8,0kW, 35A/240V.
7. El GFCI cuenta con luces de estado LED para las funciones de Monitor automático y Fin de la vida útil.

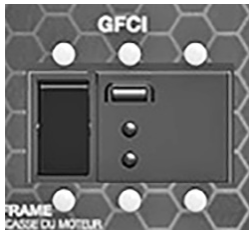

004285

Figura 2-8. Probar el GFCI

Control de ralentí automático (si hubiese)

Esta función mejora el ahorro de combustible. Cuando este interruptor se coloca en la posición ON, el motor funcionará a una velocidad de motor normal rápida cuando está conectado a una carga eléctrica. Cuando se retira la carga eléctrica, el motor funcionará a una velocidad reducida. Con el interruptor en la posición OFF, el motor funciona de manera continua a una velocidad de motor normal rápida. Coloque siempre el interruptor en la posición OFF cuando arranque y pare el motor. Consulte la [Figura 2-8](#).

Sacar el contenido de la caja

1. Abra la caja de cartón completamente cortando cada esquina de arriba a abajo.
2. Saque y compruebe el contenido de la caja antes del montaje. La caja debe contener lo siguiente:

TABLA 3. Accesorios

Artículo	Ctd
Unidad principal	1
Manual del usuario	1
Manual del motor	1
Cuarto de aceite SAE	1
Filtro de aceite	1
Filtro de aire	1
Bujía	1
Llave de bujías	1
Toalla para uso industrial	1
Tapa superior (8)	2
Rueda (1)	2
Pata para la estructura (2)	2
Conjunto de elevación de acero (3)	2

Bolsa de tornillería	Ctd
Horquilla (4)	2
Eje (5)	1
Arandela plana 5/8" (6)	2
Tornillo de 54 mm (7)	8
Conjunto de tornillo de conexión (9)	2
Tornillo de 54 mm (10)	2
Tuerca (11)	6

3. Si faltara algún artículo de su caja, póngase en contacto con el servicio de atención al cliente de Generac llamando al 1-888-436-3722 y cuando llame tenga a mano los números de modelo y serie.
4. Escriba el número de modelo, número de serie y fecha de compra que aparecen en la portada de este manual.

Montaje



⚠ ADVERTENCIA

Consulte el manual. Lea y comprenda completamente el manual antes de usar el producto. No comprender completamente el manual puede provocar la muerte o lesiones graves. (000100a)

Si tiene problemas con el montaje, póngase en contacto con el servicio de atención al cliente de Generac llamando al 1-888-GENERAC (1-888-436-3722). Cuando llame para solicitar asistencia, tenga a mano los números de modelo y de serie.

Las siguientes herramientas son necesarias para instalar el kit de accesorios.

- Destornillador (1)
- Llave de 8 mm (2)
- Llave de 13 mm (2)

Consulte la [Figura 2-9](#).

Instale el soporte de elevación de la siguiente manera:

1. Instale cada una de las mitades del soporte de elevación (3) debajo de la estructura y colóquelos fijando sin apretar los tornillos de 45 mm (7) y la tuerca (11) a través de los orificios que hay en la estructura.
2. Inserte el tornillo de 20 mm (10) y la tuerca (11) en los agujeros superiores de las dos mitades del soporte de elevación.
3. Apriete todos los tornillos hasta que queden fijados.
4. Alinee cada una de las tapas superiores (8) con los agujeros del soporte de elevación inferior (3). Inserte el cilindro del tornillo de conexión (9) y fíjelo con el tornillo de conexión (8).



Figura 2-9. Soporte de elevación de acero

NOTA: Las ruedas no se han diseñado para su circulación sobre carreteras.

Consulte la **Figura 2-10**.

Instale las ruedas tal y como se indica a continuación:

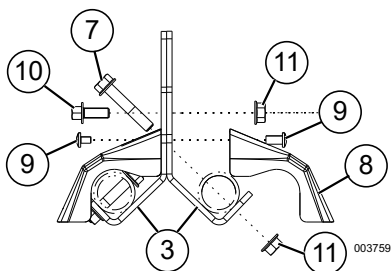
1. Deslice el eje (5) por los agujeros del eje de la estructura del generador.
2. Deslice la rueda (1) y una arandela plana de 5/8" (6) por el eje.
3. Sujételo con la horquilla (4). Repita este procedimiento en el lado opuesto.

Instale el conjunto de patas para la estructura de la siguiente manera:

1. Alinee la pata de la estructura (2) con los agujeros de la estructura y fíjelas con tornillos de 45 mm (7).



Figura 2-10. Ruedas y patas

Conexión del cable de la batería (si se incluye)

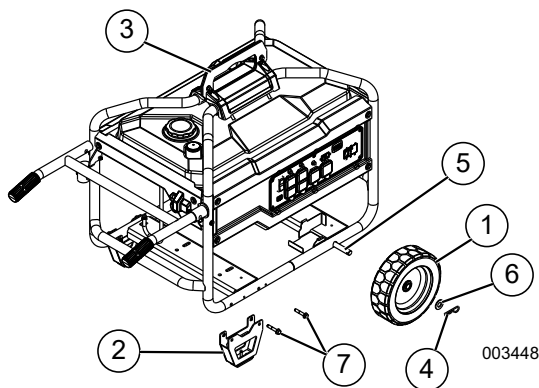

PRECAUCIÓN

Daños en el equipo. No realice las conexiones de la batería a la inversa. Si lo hace, el equipo podría resultar dañado.

(000167a)

La unidad se ha enviado con los cables de la batería desconectados.

Necesitará dos llaves de tubo de 8 mm para conectar los cables de la batería. Consulte la **Figura 4-5**.

1. Corte las bridas de sujeción de los cables de la batería y retire la cubierta roja del borne de la batería.
2. En primer lugar, conecte los cables rojos al borne positivo (+) de la batería con el perno y la tuerca incluidos.
3. Compruebe que las conexiones estén bien apretadas y coloque la funda de goma en el borne positivo (+) de la batería y los tornillos de conexión.

4. Conecte el cable negro al borne negativo (-) de la batería con el perno y la tuerca que se incluyen. Coloque la funda de goma en el borne negativo (-) de la batería y los tornillos de conexión.
5. Compruebe que todas las conexiones sean seguras.

NOTA: Si no es posible arrancar el motor con la batería, cámbiela por un cargador de 12V adecuado o arranque el generador y deje que funcione hasta que se cargue.

Añadir aceite de motor

PRECAUCIÓN

Daño al motor. Verifique el tipo y la cantidad apropiados del aceite del motor antes de poner en marcha el motor. No hacer esto puede provocar daños al motor.

(000135)

1. Coloque el generador sobre una superficie plana.
2. Verifique que el área de llenado de aceite esté limpia.

NOTA IMPORTANTE: Es importante evitar la formación de acumulaciones de residuos pegajosos en los componentes del sistema de combustible como el carburador, la manguera o el depósito durante el almacenamiento. Los combustibles mezclados con alcohol (gashol, etanol o metanol) pueden atraer la humedad, lo que provoca la separación y la formación de ácidos durante el almacenamiento. El gas ácido puede dañar el sistema de combustible de un motor durante el almacenamiento. Para evitar problemas con el motor, debería vaciar el sistema de combustible antes de almacenarlo durante 30 días o más. Consulte la sección [Almacenamiento](#). Nunca utilice productos para la limpieza del motor o carburador en el depósito de combustible ya que podrían provocar daños permanentes.

Sección 3 Funcionamiento

Preguntas sobre uso y funcionamiento

Si tiene preguntas o dudas acerca del funcionamiento y mantenimiento del equipo, póngase en contacto con el servicio de atención al cliente de Generac llamando al 1-888-GENERAC (1-888-436-3722).

Antes de arrancar el motor

1. Verifique que el nivel de aceite del motor sea el correcto.
2. Verifique que el nivel del combustible sea el correcto.
3. Verifique que la unidad esté segura sobre una superficie nivelada, en un espacio exterior y en una zona bien ventilada.

Preparación del generador para su uso



▲ PELIGRO

Asfixia. Los motores funcionando producen monóxido de carbono, un gas incoloro, inodoro, y venenoso. El monóxido de carbono, si no se evita, ocasionará la muerte o lesiones graves. (000103)



▲ PELIGRO

Asfixia. El sistema de escape debe mantenerse adecuadamente. No altere ni modifique el sistema de escape ya que podría hacer que su funcionamiento sea inseguro o que no cumpla con los códigos y/o normativas locales. En caso de no hacerlo, podría provocarse la muerte o lesiones graves. (000179b)



▲ ADVERTENCIA

Riesgo de incendio. No use el generador sin el supresor de chispas. De lo contrario, pueden producirse lesiones graves o la muerte. (000118a)



▲ ADVERTENCIA

Asfixia. En interiores, utilice siempre una alarma de monóxido de carbono alimentada por pilas e instalada de acuerdo con las instrucciones de los fabricantes. En caso de no hacerlo, podría provocarse la muerte o lesiones graves. (000178a)



▲ ADVERTENCIA

Riesgo de incendio. Las superficies calientes pueden encender combustibles, produciendo un incendio. El incendio puede ocasionar la muerte o lesiones graves. (000110)



▲ ADVERTENCIA

Superficies calientes. Al usar la máquina, no toque las superficies calientes. Mantenga la máquina alejada de los combustibles durante el uso. Las superficies calientes pueden ocasionar quemaduras graves o incendio. (000108)

▲ PRECAUCIÓN

Daños a los equipos y la propiedad. Desconecte las cargas eléctricas antes de poner en marcha o parar la unidad. No hacer esto puede provocar daños al equipo y la propiedad. (000136)

Conexión a tierra del generador cuando se utiliza como aparato portátil

El generador está equipado con un terminal para la conexión de un sistema de electrodos de conexión a tierra. Article 250.34 (A) No se requiere que la estructura del generador se conecte a un sistema de electrodos de conexión a tierra cuando el generador solamente suministra alimentación a un equipo conectado mediante enchufe y cable de alimentación a través de las tomas del generador.

Cuando el generador suministra energía a un interruptor de transferencia manual de 3 polos o a tableros de distribución eléctrica para suministrar alimentación temporalmente, debe instalarse un sistema de electrodos de conexión a tierra y conectarse a una terminal de electrodos de conexión a tierra en el generador. Consulte NEC 250.30, 250.34 y 250.52 para aclarar cualquier duda. Consulte la [Figura 3-1](#).

- Conexión neutral a estructura

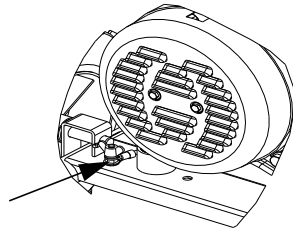

000227

Figura 3-1. Conexión a tierra del generador

Requisitos especiales

Revise todos los decretos, códigos locales o normativas de la Administración de Seguridad y Salud Ocupacional estatales o federales (OSHA) que se apliquen al uso previsto del generador. Es posible que se apliquen más normativas si el generador se utiliza en una obra.

Consulte a un electricista cualificado, un inspector de instalaciones eléctricas o la agencia local que tenga potestad para imponer requisitos adicionales que puedan ser específicos para su área, como por ejemplo si es necesario que el generador esté registrado con la empresa encargada de suministrar la electricidad en su zona.

Conexión del generador al sistema eléctrico de un edificio

Se recomienda usar un interruptor de transferencia manual al conectar directamente al sistema eléctrico de un edificio. Para conectar un generador portátil al sistema eléctrico de un edificio, deben cumplirse estrictamente las normativas y la legislación sobre instalaciones eléctricas locales y nacionales, y esta conexión debe realizarla un electricista cualificado.

Conexión de las cargas eléctricas

NO conecte cargas de 240 voltios a tomas de 120 voltios. **NO** conecte cargas trifásicas al generador. **NO** conecte cargas de 50 Hz al generador.

Deje que la unidad se establezca y se caliente durante unos minutos antes de arrancarla.

Enchufe y conecte las cargas eléctricas de 120 o 240 voltios de CA, monofásicas de 60 Hz.

Añada la potencia nominal (o amperios) de todas las cargas que se conectarán a la vez. El total no debe ser superior a (a) la capacidad de voltaje/amperaje nominal del generador o (b) la potencia del disyuntor de la toma que suministra la energía. Consulte [Conozca los límites del generador](#).

Conozca los límites del generador

Sobrecargar un generador en exceso puede provocar daños en el generador y en los dispositivos eléctricos conectados. Tenga en cuenta lo siguiente para evitar sobrecargas:

- Sume la potencia total de todos los dispositivos eléctricos que se conectarán a la vez. Este total **NO** debería superar la potencia del generador.
- La potencia nominal de las luces se puede obtener de las bombillas. La potencia nominal de las herramientas, electrodomésticos y motores se encuentra en la etiqueta o adhesivo de datos pegados en el dispositivo.
- Si los electrodomésticos, herramientas o motores no indican la potencia, multiplique los voltios por la capacidad nominal en amperios para determinar los vatios (voltios x amperios = vatios).
- Algunos motores eléctricos, como los de inducción, requieren tres veces más vatios de potencia para el arranque que para el funcionamiento. Esta sobrecarga sólo dura unos pocos segundos al arrancar este tipo de motores. Asegúrese de disponer de una potencia de arranque elevada cuando seleccione los dispositivos eléctricos que se conectarán al generador.

1. Calcule los vatios necesarios para arrancar el motor más grande.

2. Sume a esa cifra los vatios de funcionamiento del resto de cargas conectadas.

Hemos incluido la [Guía de referencia de la potencia](#) para ayudarle a determinar el número de dispositivos que el generador puede hacer funcionar a la vez.

NOTA: Todas las cifras son aproximadas. Consulte la etiqueta de datos del electrodoméstico para obtener los requisitos de potencia.

Tabla 3: Guía de referencia de la potencia

Dispositivo	Vatios de funcionamiento
*Aire acondicionado (12.000 Btu)	1700
*Aire acondicionado (24.000 Btu)	3800
*Aire acondicionado (40.000 Btu)	6000
Cargador de batería (20 amperios)	500
Lijadora de correa (3")	1000
Motosierra	1200
Sierra circular (6-1/2")	de 800 a 1000
*Secadora (eléctrica)	5750
*Secadora (gas)	700
*Lavadora	1150
Cafetera	1750
*Compresor (1 HP)	2000
*Compresor (3/4 HP)	1800
*Compresor (1/2 HP)	1400
Plancha para el pelo	700
Deshumidificador	650
Lijadora de disco (9")	1200
Cortabordes	500
Manta eléctrica	400
Pistola eléctrica para clavos	1200
Cocina eléctrica (por elemento)	1500
Sartén eléctrica	1250
*Congelador	700
*Extractor de humos (3/5 HP)	875
Sistema de apertura del garaje	de 500 a 750
Secador de pelo	1200
Taladro de mano	de 250 a 1100
Cortasetos	450
Llave de impacto	500
Plancha	1200
*Bomba de chorro	800
Cortacésped	1200
Bombilla	100

Horno microondas	de 700 a 1000
*Enfriador de leche	1100
Queimador de petróleo en el horno	300
Estufa de petróleo (140.000 Btu)	400
Estufa de petróleo (85.000 Btu)	225
Estufa de petróleo (30.000 Btu)	150
*Pistola de pintar, sin aire (1/3 HP)	600
Pistola de pintar, sin aire (de mano)	150
Radio	de 50 a 200
*Refrigerador	700
Olla de cocción lenta	200
*Bomba sumergible (1-1/2 HP)	2800
*Bomba sumergible (1 HP)	2000
*Bomba sumergible (1/2 HP)	1500
*Bomba de sumidero	de 800 a 1050
*Sierra de mesa (10")	de 1750 a 2000
Televisión	de 200 a 500
Tostadora	de 1000 a 1650
Cortacésped de hilo	500
* Multiplique por 3 los vatios de la lista para calcular los vatios necesarios para arrancar estos dispositivos.	

Transporte o inclinación de la unidad

No almacene ni transporte la unidad con un ángulo superior a 15 grados.

Arranque de motores con el tirador de arranque



⚠️ ADVERTENCIA

Riesgo del arranque con cuerda. El arranque con cuerda puede reaccionar inesperadamente. El contragolpe puede ocasionar la muerte o lesiones graves.

(000183)

⚠️ PRECAUCIÓN

Daños a los equipos y la propiedad. Desconecte las cargas eléctricas antes de poner en marcha o parar la unidad. No hacer esto puede provocar daños al equipo y la propiedad.

(000136)

1. Desconecte todas las cargas eléctricas de las tomas de corriente de la unidad antes de arrancar el motor.
2. Coloque el generador sobre una superficie plana.
3. Gire la válvula de cierre de combustible (A) en el sentido contrario a las agujas del reloj a la posición ON (Abierto). Consulte la [Figura 3-2](#).

4. Gire el interruptor de PARO/MARCHA del motor a la posición RUN (Marcha). Consulte la [Tabla 1: Componentes del generador](#).



Figura 3-2. Controles del motor

5. Mueva la palanca del cebador (B) a la izquierda hasta la posición Full CHOKE (Cebado completo). Consulte la [Figura 3-2](#).
6. Consulte la [Figura 3-2](#). Sujete la cuerda de arranque (C) y tire de ella ligeramente hasta que note que la resistencia aumenta. Tire rápidamente hacia arriba y hacia afuera.
7. Cuando el motor arranque, mueva la palanca del cebador a la posición 1/2 CHOKE (Cebado medio) hasta que el motor funcione de manera suave y, a continuación, mueva la palanca hasta la posición OPEN (derecha). Si el funcionamiento del motor decae, mueva de nuevo la palanca del cebador a la posición 1/2-CHOKE (Cebado medio) hasta que el motor funcione de manera suave y, a continuación, mueva la palanca hasta la posición OPEN (derecha).

NOTA: Si el motor arranca, pero no sigue funcionando, mueva la palanca del cebador a la posición Full CHOKE (Cebado completo) a la izquierda y repita las instrucciones de arranque.

NOTA IMPORTANTE: No sobrecargue el generador ni las tomas de corriente individuales del panel. Estas tomas están protegidas contra sobrecargas con disyuntores pulsar-para-reiniciar. Si se supera el amperaje de alguno de los disyuntores, el disyuntor afectado se abrirá y se perderá la potencia eléctrica a la toma de corriente. Lea detenidamente la sección [Conozca los límites del generador](#).

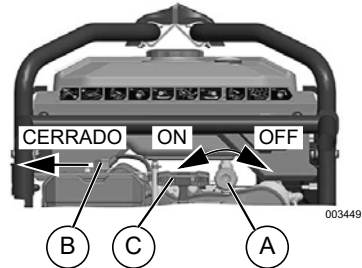
Arranque de motores con arranque eléctrico

PRECAUCIÓN

Daños a los equipos y la propiedad. Desconecte las cargas eléctricas antes de poner en marcha o parar la unidad. No hacer esto puede provocar daños al equipo y la propiedad.

(000136)

1. Desconecte todas las cargas eléctricas de las tomas de corriente de la unidad antes de arrancar el motor.
2. Coloque el generador sobre una superficie plana.
3. Gire la válvula de cierre de combustible (A) en el sentido contrario a las agujas del reloj a la posición ON (Abierto). Consulte la [Figura 3-2](#).
4. Mueva la palanca del cebador (B) a la izquierda hasta la posición Full CHOKE (Cebado completo). Consulte la [Figura 3-2](#).
5. Mantenga pulsado el interruptor de ARRANQUE/MARCHA/PARADA en la posición START (Arranque). Cuando el motor arranque, suelte el interruptor a la posición RUN (Marcha).
6. Cuando el motor arranque, mueva la palanca del cebador a la posición 1/2 CHOKE (Cebado medio) hasta que el motor funcione de manera suave y, a continuación, mueva la palanca hasta la posición OPEN (derecha). Si el funcionamiento del motor decae, mueva de nuevo la palanca del cebador a la posición 1/2-CHOKE (Cebado medio) hasta que el motor funcione de manera suave y, a continuación, mueva la palanca hasta la posición OPEN (derecha).

NOTA: Si el motor arranca, pero no sigue funcionando, mueva la palanca del cebador a la posición Full CHOKE (Cebado completo) a la izquierda y repita las instrucciones de arranque.

Apagar el generador

PRECAUCIÓN

Daños a los equipos y la propiedad. Desconecte las cargas eléctricas antes de poner en marcha o parar la unidad. No hacer esto puede provocar daños al equipo y la propiedad.

(000136)

1. Cierre todas las cargas y desconecte todas las cargas eléctricas de las tomas de corriente del panel del generador.
2. Deje que el motor funcione sin cargas durante varios minutos para que se estabilicen las temperaturas internas del motor y del generador.
3. Gire el interruptor de ARRANQUE/MARCHA/PARADA a la posición STOP (Parada).
4. Gire la válvula de cierre de combustible en el sentido de las agujas del reloj a la posición OFF (cerrado).

NOTA: En condiciones normales de uso, cierre la válvula de combustible y deje que la cubeta de combustible del generador se quede sin combustible. En caso de emergencia, gire el interruptor a la posición STOP (Parada).

Sistema de cierre por nivel bajo de aceite

El motor está equipado con un sensor de presión de aceite baja que apaga el motor automáticamente cuando el nivel de aceite cae por debajo de un nivel especificado. El motor no funcionará hasta que se añada aceite hasta el nivel adecuado.

Si el motor se apaga y hay combustible suficiente, compruebe el nivel de aceite del motor.

Sección 4 Mantenimiento y solución de problemas

Mantenimiento

El mantenimiento regular mejorará el rendimiento y prolongará la vida útil del motor/equipo. Generac Power Systems, Inc. recomienda que todo el trabajo de mantenimiento sea efectuado por un Concesionario de servicio autorizado independiente (IASD). El mantenimiento regular, sustitución o reparación de los dispositivos y sistemas de control de emisiones puede ser efectuado por cualquier taller de reparaciones o mecánico elegido por el propietario. Sin embargo, para obtener servicio de garantía gratuito, el trabajo debe ser efectuado por un Concesionario de servicio autorizado independiente (IASD). Vea la garantía de emisiones.

NOTA: Si tiene preguntas acerca de cómo reemplazar algún componente, llame al 1-888-GENERAC (1-888-436-3722).

Programa de mantenimiento

Consulte los intervalos del programa de mantenimiento, lo que ocurra primero según el uso.

NOTA: Las condiciones adversas requerirán un mantenimiento más frecuente.

NOTA: Vaya a www.generac.com o póngase en contacto con un servicio técnico autorizado independiente para solicitar piezas de repuesto.

NOTA: Todas las operaciones de mantenimiento y ajustes necesarios deben realizarse cada temporada, tal y como se detalla en el siguiente gráfico.

En cada uso
Comprobar el nivel de aceite del motor
Cada 100 horas o en cada estación*
Limpiar la pantalla del supresor de chispas
Cada estación
Comprobar la holgura de la válvula***
Cada 200 horas o en cada estación
Cambio de aceite ‡
Sustituir la bujía
Sustituir el filtro del combustible
Verificar/limpiar el filtro de aire

‡ Cambiar el aceite después de las 25 primeras horas de funcionamiento y, después, en cada estación.

* Cambiar el aceite y el filtro de aceite cada mes cuando el generador funcione con cargas pesadas o bajo altas temperaturas.

** Limpiar el generador con más frecuencia en condiciones de funcionamiento con suciedad o polvo. Sustituya las piezas del filtro de aire si no se pueden limpiar correctamente.

*** Comprobar la holgura de la válvula y ajustarla si fuera necesario después de las 50 primeras horas de funcionamiento y, después, cada 400 horas.

Mantenimiento preventivo

La suciedad o los residuos pueden hacer que el equipo no funcione de manera correcta y provocar daños en este. Limpie el generador a diario o antes de cada uso. Mantenga la zona alrededor y detrás del silenciador sin suciedad de combustible. Revise las ranuras y aberturas del aire de enfriamiento del generador.

ADVERTENCIA

Lesiones personales. No inserte objetos a través de las ranuras de enfriamiento de la unidad. El generador puede arrancar en cualquier momento y provocar la muerte, lesiones graves y daños en la unidad. (000142a)

- Utilice un paño húmedo para limpiar las superficies exteriores.
- Utilice un cepillo de cerdas suaves para retirar la suciedad endurecida, el aceite, etc.
- Utilice una aspiradora para eliminar la suciedad y los residuos sueltos.
- Se puede utilizar aire a baja presión (que no supere los 25 psi) para eliminar la suciedad. Inspeccione las ranuras del aire de refrigeración y las aberturas del generador. Estas aberturas deben mantenerse limpias y sin obstrucciones.

NOTA: NO utilice una manguera de jardín para limpiar el generador. El agua podría entrar en el sistema del combustible del motor y causar problemas. Si el agua entrara en el generador a través de las ranuras del aire de refrigeración, parte de esta agua podría quedar retenida en huecos y hendiduras del aislante del bobinado del rotor y del estator. La acumulación de agua y suciedad en los bobinados internos podría disminuir la resistencia del aislante de estos bobinados.

Mantenimiento del motor

⚠ ADVERTENCIA

Arranque accidental. Desconecte los cables de las bujías al trabajar en la unidad. No hacerlo puede ocasionar la muerte o lesiones graves.

(000141)

Recomendaciones sobre el aceite del motor

Para mantener la garantía del producto, el aceite de motor se debe mantener conforme a las recomendaciones de este manual. Para su comodidad, hay disponibles kits de mantenimiento para usar en este producto que incluyen aceite de motor, filtro de aceite, bujía(s), una toalla de taller y embudo. Estos kits se pueden obtener de un Concesionario de servicio autorizado independiente (IASD).

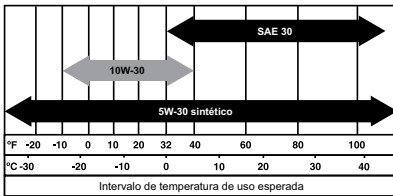

000399

Comprobación del nivel de aceite en el motor



⚠ ADVERTENCIA

Riesgo de quemaduras. Espere a que el motor se enfríe antes de vaciar el aceite o el refrigerante. No hacerlo puede ocasionar la muerte o lesiones graves.

(000139)

El nivel de aceite se debe verificar antes de cada uso o al menos cada 8 horas de funcionamiento.

1. Coloque el generador sobre una superficie plana.
2. Limpie el área alrededor de la boca de llenado de aceite.
3. Consulte la Figura 4-1. Quite la tapa de llenado de aceite y limpie la varilla de medición.

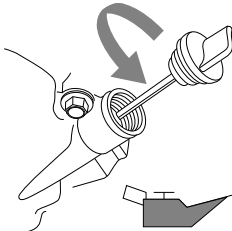

000115

Figura 4-1. Cómo añadir aceite al motor

4. Introduzca la varilla en el cuello de llenado de aceite. Retire la varilla y compruebe que el nivel de aceite se encuentra dentro del rango de funcionamiento seguro. Consulte la **Figura 4-2**.

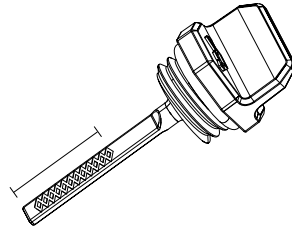

003620

Figura 4-2. Rango de funcionamiento seguro

5. Añada el aceite de motor recomendado según sea necesario.
6. Vuelva a colocar la tapa de llenado del aceite y apriétela de manera manual.

NOTA: Algunas unidades cuentan con más de un lugar por el que se puede añadir el aceite. En estos casos, solo se necesita utilizar un punto de llenado de aceite.

Cambiar filtro de aceite y del aceite del motor

⚠ ADVERTENCIA

Arranque accidental. Desconecte los cables de las bujías al trabajar en la unidad. No hacerlo puede ocasionar la muerte o lesiones graves.

(000141)



⚠ ADVERTENCIA

Riesgo de quemaduras. Espere a que el motor se enfríe antes de vaciar el aceite o el refrigerante. No hacerlo puede ocasionar la muerte o lesiones graves.

(000139)

Si el generador se utiliza en lugares con mucho polvo o suciedad, o en un clima extremadamente cálido, cambie el aceite con más frecuencia.

NOTA: ¡No contamine! Preserve los recursos. Lleve el aceite usado a centros de recogida.

Cambie el aceite cuando el motor esté frío tal y como se especifica a continuación:

1. Coloque el generador sobre una superficie plana.
2. Desconecte el cable de la bujía y colóquelo donde no pueda hacer contacto con la bujía.
3. Limpie el área alrededor del tapón de drenaje y de la boca de llenado de aceite.
4. Quite la tapa de la boca de llenado de aceite.
5. Retire el tapón de la manguera de drenaje de aceite y drene el aceite completamente en un recipiente adecuado.

- Vuelva a colocar el tapón de la manguera de drenaje de aceite y apriételo firmemente.
- Coloque un recipiente adecuado debajo del filtro de aceite y gire el filtro en el sentido contrario al de las agujas del reloj para quitarlo. Deséchelo siguiendo las normativas locales vigentes.
- Recubra la junta del nuevo filtro con aceite de motor limpio. Gire el filtro en el sentido de las agujas del reloj hasta que la junta entre en contacto ligeramente con el adaptador de filtro. A continuación, apriete con un giro adicional de 3/4.
- Vierta lentamente el aceite en la boca de llenado hasta alcanzar el nivel de aceite adecuado para el funcionamiento en la varilla. NO llene en exceso.
- Coloque nuevamente la tapa y apriétela bien.
- Limpie el aceite que pueda haberse derramado.
- Deshágase del aceite de acuerdo con las regulaciones locales.

Filtro de aire

El motor no funcionará correctamente y puede sufrir daños si se utiliza con un filtro de aire sucio. Reemplácelo o límpielo más a menudo si utiliza la unidad bajo condiciones de mucha suciedad o polvo.

Para realizar limpiar/reemplazar el filtro de aire:

- Consulte la [Figura 4-3](#). Retire la cubierta del filtro de aire (A) y el filtro (B).
- Con cuidado, golpee el filtro sobre una superficie sólida. Si está muy sucio, cámbielo por un filtro nuevo.
- Limpie la cubierta del filtro de aire antes de instalarla.

NOTA: Para solicitar un nuevo filtro de aire, póngase en contacto con el centro de servicio técnico autorizado independiente más cercano llamando al 1-888-GENERAC (1-888-436-3722).



Figura 4-3. Conjunto del filtro de aire

Mantenimiento de la bujía

Para realizar el mantenimiento a la bujía:

- Limpie la zona que rodea la bujía.
- Retire e inspeccione la bujía.
- Compruebe la separación entre electrodos con un calibrador de alambre y configúrela a la medida de 0,020 pulg. (0,51 mm). Consulte la [Figura 4-4](#).

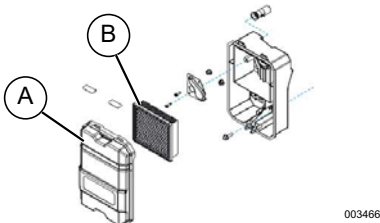
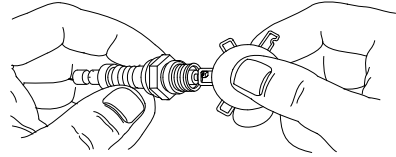

000211

Figura 4-4. Bujía

NOTA: Cambie la bujía si los electrodos están carbonizados o quemados o si la porcelana está rota. Reemplace la bujía EXCLUSIVAMENTE con otra bujía recomendada. Consulte las especificaciones.

- Instale la bujía y apriétela manualmente y gírela 3/8 a 1/2 vuelta utilizando la llave para bujías.

Sustitución de la batería (si procede)

NOTA: La batería incluida con el generador se entrega cargada totalmente. Una batería puede perder parte de la carga cuando no se utiliza durante periodos de tiempo prolongados. Es posible que tenga que cargar la batería antes de utilizarla por primera vez. Al poner en funcionamiento el generador, la batería se cargará.

⚠ ADVERTENCIA

Arranque accidental. Desconecte el cable negativo de la batería, luego el cable positivo de la batería cuando trabaje en la unidad. No hacerlo puede ocasionar la muerte o lesiones graves.

(000130)

Consulte la [Figura 4-5](#).

- Desconecte y retire los tornillos de montaje de la batería (8 mm) y el cable NEGRO (B) del borne NEGATIVO (-) de la batería.
- Mueva la funda protectora roja (A) y quite los tornillos de montaje de la batería (8 mm) y el cable ROJO (C) del borne POSITIVO (+) de la batería.
- Instale la nueva batería. Sujete la batería con la cinta.
- Conecte el cable ROJO con el borne POSITIVO (+) de la batería (C). Coloque la funda de goma (A) en los tornillos de conexión.

- Conecte el cable NEGRO con el borne NEGATIVO (-) de la batería (B).



Figura 4-5. Conexión de la batería

⚠️ ADVERTENCIA

Peligro ambiental. Siempre recicle las baterías en un centro de reciclado oficial de acuerdo con todas las leyes y reglamentos locales. No hacerlo puede ocasionar daños ambientales, la muerte o lesiones graves. (000228)

Inspección del silenciador y del dispositivo antichispas

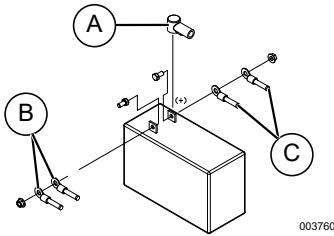
NOTA: Constituye una infracción del artículo 4442 del Código de Recursos Públicos de California utilizar o hacer funcionar el motor en la proximidades de terrenos boscosos o de rastrojos o que estén cubiertos de hierba a menos que el sistema de escape esté equipado con un dispositivo antichispas, tal y como se define en la Sección 4442. Además, este motor debe mantenerse en un buen estado de funcionamiento. Otros estados o jurisdicciones federales pueden aplicar normas legales similares.

Póngase en contacto con el fabricante original del equipo, el vendedor o el distribuidor para obtener un dispositivo antichispas para el sistema de escape instalado en este motor.

NOTA: Use SOLAMENTE equipo o repuestos originales.

Inspeccione el silenciador por si tuviese grietas, corrosión u otros daños. Retire el dispositivo antichispas, si lo hubiese, y realice una inspección en busca de daños o bloqueo por la presencia de carbón. Reemplace las piezas si ello es necesario.

Inspección del filtro del dispositivo antichispas



⚠️ ADVERTENCIA

Superficies calientes. Al usar la máquina, no toque las superficies calientes. Mantenga la máquina alejada de los combustibles durante el uso. Las superficies calientes pueden ocasionar quemaduras graves o incendio. (000108)

- Afloje la abrazadera (A). Consulte la Figura 4-6.
- Revise el cono (C) y sustitúyalo si está desgastado, perforado o dañado de alguna manera. Si el cono no está dañado, límpielo con un disolvente comercial.
- Sustituya el cono del supresor de chispas (C) y el collar (B). Sujételo con la abrazadera (A).



Figura 4-6. Pantalla del supresor de chispas

Holgura de la válvula

Importante: Póngase en contacto con un servicio técnico independiente autorizado para obtener ayuda. Este es un paso muy importante para asegurar una larga vida útil del motor.

Compruebe la holgura de la válvula después de las 50 primeras horas de funcionamiento. Ajustela según sea necesario.

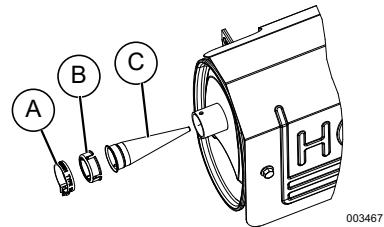
- Entrada — $0,05 \pm 0,08$ mm, (0,002" \pm 0,003" pulgadas)
- Salida — $0,05 \pm 0,08$ mm, (0,002" \pm 0,003" pulgadas)

Almacenamiento

General



PELIGRO

Explosión e incendio. El combustible y los vapores son extremadamente inflamables y explosivos. Almacene el combustible en una zona bien ventilada. Mantenga alejados el fuego y las chispas. No hacerlo ocasionará la muerte o lesiones graves. (000143)



ADVERTENCIA

Riesgo de incendio. Verifique que la máquina se haya enfriado apropiadamente antes de instalar una cubierta y almacenar la máquina. Las superficies calientes pueden ocasionar un incendio. (000109)

Se recomienda arrancar el generador una vez cada 30 días, y debería funcionar durante 30 minutos. Si no puede hacerlo, consulte la siguiente lista para preparar la unidad para su almacenamiento.

- NO coloque una cubierta de almacenamiento en un generador caliente. Espere a que el generador se enfríe completamente antes de almacenarlo.
- NO guarde combustible de una temporada a otra a menos que se trate de un modo adecuado.
- Sustituya el contenedor de combustible si está oxidado. El óxido en el combustible puede provocar problemas en el sistema de combustible.
- Cubra la unidad con una cubierta protectora adecuada, resistente a la humedad.
- Guarde la unidad en un área limpia y seca.
- Guarde siempre el generador y el combustible lejos de fuentes de calor e ignición.

Preparación del sistema de combustible para su almacenamiento

El combustible puede echarse a perder y dañar los componentes del sistema de combustible si se almacena durante más de 30 días. Para mantener el combustible en buen estado, utilice un estabilizante.

Si se añade estabilizador de combustible al sistema de combustible, prepare y ponga en marcha el motor para su almacenamiento durante un largo período. Deje que el motor funcione durante 10-15 minutos para que el estabilizador circule por todo el sistema. El combustible preparado adecuadamente puede almacenarse hasta 24 meses.

NOTA: Si el combustible no se ha tratado con un estabilizador de combustible, debe drenarse en un contenedor aprobado para tal fin. Deje que el motor funcione hasta que se detenga por la falta de combustible. Para mantener el combustible en buen estado, se recomienda añadir estabilizante de combustible en el recipiente de almacenamiento.

1. Cambie el aceite del motor.
2. Quite la bujía.
3. Vierta una cucharada (5-10cc) de aceite de motor limpio o pulverice con un agente protector adecuado en el cilindro.



ADVERTENCIA

Pérdida de la visión. Es obligatorio llevar protección ocular para evitar las salpicaduras procedentes de la cavidad de la bujía al girar el motor. De lo contrario, se puede provocar la pérdida de la visión. (000181)

4. Tire del arranque manual varias veces para distribuir el aceite en el cilindro.
5. Vuelva a instalar la bujía.
6. Tire lentamente del arranque manual hasta sentir resistencia. Esto cerrará las válvulas para que la humedad no pueda entrar en el cilindro del motor. Suelte suavemente el arranque manual.

Cambio de aceite

Cambie el aceite del motor antes de guardarlo. Consulte [Cambiar filtro de aceite y del aceite del motor](#).

Solución de problemas

PROBLEMA	CAUSA	SOLUCIÓN
El motor funciona, pero la salida de CA no está disponible.	<ol style="list-style-type: none"> 1. El disyuntor está ABIERTO. 2. Conexión deficiente o cable defectuoso. 3. El dispositivo conectado está averiado. 4. Fallo en el generador. 5. El módulo del disyuntor de GFCI está ABIERTO. 	<ol style="list-style-type: none"> 1. Restablezca el disyuntor. 2. Revise y repare. 3. Conecte otro dispositivo que esté en buen estado. 4. Póngase en contacto con el servicio técnico autorizado independiente. 5. Corrija el fallo del circuito de tierra y pulse el botón de reinicio en el módulo de GFCI.
El motor funciona de manera correcta sin carga, pero se detiene cuando se le agrega carga.	<ol style="list-style-type: none"> 1. Cortocircuito en una carga conectada. 2. El generador está sobrecargado. 3. La velocidad del motor es demasiado lenta. 4. Cortocircuito en el generador. 5. Filtro del combustible sucio. 6. Dispositivo antichispas bloqueado. 	<ol style="list-style-type: none"> 1. Desconecte la carga eléctrica en cortocircuito. 2. Consulte Conozca los límites del generador. 3. Póngase en contacto con el servicio técnico autorizado independiente. 4. Póngase en contacto con el servicio técnico autorizado independiente. 5. Sustituya el filtro del combustible. 6. Limpie la pantalla del supresor de chispas.
El motor no arranca o arranca y funciona con dificultad.	<ol style="list-style-type: none"> 1. La válvula de cierre de combustible está en posición OFF (APAGADO). 2. Filtro de aire sucio. 3. Sin combustible. 4. Combustible deteriorado. 5. El cable de la bujía no está conectado a la bujía. 6. Bujía averiada. 7. Agua en el combustible. 8. Exceso de cebado. 9. Nivel de aceite bajo. 10. Mezcla de combustible excesivamente rica. 11. Válvula de admisión atascada en posición abierta o cerrada. 12. El motor perdió compresión. 13. Filtro del combustible sucio. 	<ol style="list-style-type: none"> 1. Gire la válvula de cierre de combustible a la posición ON (ABIERTA). 2. Limpie o sustituya el filtro de aire. 3. Llene el depósito de combustible. 4. Vacíe el depósito de combustible y llénelo con combustible nuevo. 5. Conecte el cable a la bujía. 6. Sustituya la bujía. 7. Vacíe el depósito de combustible y llénelo con combustible nuevo. 8. Coloque la palanca del cebador a la posición sin cebado. 9. Llene el cárter hasta el nivel correcto. 10. Póngase en contacto con el servicio técnico autorizado independiente. 11. Póngase en contacto con el servicio técnico autorizado independiente. 12. Póngase en contacto con el servicio técnico autorizado independiente. 13. Sustituya el filtro del combustible.

PROBLEMA	CAUSA	SOLUCIÓN
El motor se apaga durante el funcionamiento.	<ol style="list-style-type: none"> 1. Sin combustible. 2. Nivel de aceite bajo. 3. Fallo en el motor. 	<ol style="list-style-type: none"> 1. Llene el depósito de combustible. 2. Llene el cárter hasta el nivel correcto. 3. Póngase en contacto con el servicio técnico autorizado independiente.
Falta potencia en el motor.	<ol style="list-style-type: none"> 1. La carga es demasiado alta. 2. Filtro de aire sucio. 3. El motor necesita mantenimiento. 4. Filtro del combustible sucio. 5. Dispositivo antichispas bloqueado. 	<ol style="list-style-type: none"> 1. Reduzca la carga (consulte Conozca los límites del generador). 2. Limpie o sustituya el filtro de aire. 3. Póngase en contacto con el servicio técnico autorizado independiente. 4. Sustituya el filtro del combustible. 5. Limpiar la pantalla del supresor de chispas.
El motor aumenta la tensión o se atasca.	<ol style="list-style-type: none"> 1. El cebador se ha abierto demasiado pronto. 2. El carburador funciona con una mezcla demasiado rica o demasiado pobre. 	<ol style="list-style-type: none"> 1. Coloque el cebador en la posición intermedia hasta que el motor funcione suavemente. 2. Póngase en contacto con el servicio técnico autorizado independiente.

Notas

Nº de componente 10000004327
Revisión B 05/14/2018

©2018 Generac Power Systems, Inc.

Reservados todos los derechos

Las especificaciones están sujetas a cambios sin
previo aviso.

No se permite la reproducción en ningún formato sin
el consentimiento previo por escrito de Generac
Power System, Inc.

GENERAC® | **PRO**

Generac Power Systems, Inc.
S45 W29290 Hwy. 59
Waukesha, WI 53189

1-888-GENERAC (1-888-436-3722)

www.generac.com/pro

Générateur portatif XC

Manuel du propriétaire

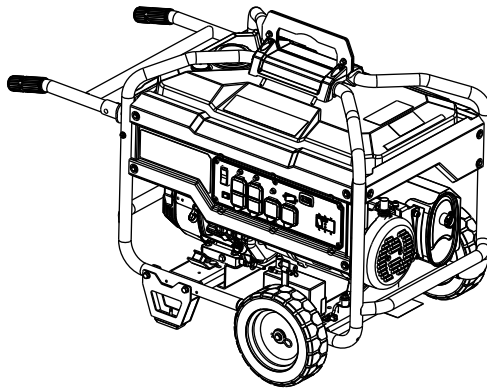

MODÈLE : _____

N° DE SÉRIE : _____

DATE D'ACHAT : _____



⚠ AVERTISSEMENT

Danger de mort. Ce produit doit être utilisé dans une application critique de support de vie. Le non-respect de cet avertissement peut entraîner la mort ou des blessures graves.

(000209b)

Enregistrez votre produit Generac sur :

WWW.GENERAC.COM

1-888-GENERAC

(1-888-436-3722)

CONSERVEZ CE MANUEL POUR RÉFÉRENCE ULTÉRIEURE

Sommaire

Section 1 Introduction et règles de sécurité 1

Introduction	1
Règles de sécurité	1
Signification des symboles de sécurité	1
Risques associés à l'échappement et à l'emplacement	2
Risques électriques	3
Risques d'incendie	3
Levage ou suspension du générateur	3
Index des normes	4

Section 2 Informations générales et mise en place 5

Connaître son générateur	6
Émissions	6
Fiches de raccordement	7
Horomètre	8
Retrait des pièces du colis	9
Assemblage	9
Raccordement des câbles de batterie (le cas échéant)	10
Ajout d'huile moteur	10
Carburant	11

Section 3 Fonctionnement 12

Questions relatives au fonctionnement	12
Avant de démarrer le moteur	12
Préparation du générateur à l'utilisation	12
Mise à la terre du générateur utilisé comme appareil portatif	12

Connaître les limites de son générateur	13
Transport/Inclinaison de l'appareil	14
Démarrage des moteurs à démarrage manuel	14
Démarrage des moteurs à démarrage électrique	15
Arrêt du générateur	15
Système d'arrêt en cas de faible pression d'huile	15

Section 4 Maintenance et dépannage 16

Entretien	16
Calendrier de maintenance	16
Maintenance préventive	16
Maintenance du moteur	17
Remplacement de la batterie (le cas échéant)	18
Inspection du silencieux et du pare-étincelles	19
Jeu de soupapes	19
Entreposage	20
Dépannage	21

 **AVERTISSEMENT**

CANCER ET EFFET NOCIF SUR LA REPRODUCTION

www.P65Warnings.ca.gov. (000393a)

Section 1 Introduction et règles de sécurité

Introduction

Merci d'avoir acheté ce produit Generac Power Systems, Inc. Cet appareil a été conçu pour offrir des performances élevées pendant de nombreuses années, sous réserve d'un bon entretien.



AVERTISSEMENT

Consultez le manuel. Lisez complètement le manuel et assurez-vous d'en comprendre le contenu avant d'utiliser l'appareil. Une mauvaise compréhension du manuel ou de l'appareil consigne pourrait entraîner la mort ou des blessures graves. (000100a)

Si vous n'avez pas la certitude d'avoir bien compris une quelconque partie de ce manuel, contactez le concessionnaire réparateur indépendant agréé (CRIA) le plus proche de chez vous, ou bien le Service client de Generac au 1-888-GENERAC (1-888-436-3722) ou sur www.generac.com, qui seront ravis de vous aider.

Il relève de la responsabilité du propriétaire d'utiliser et d'entretenir cet équipement de façon sûre et adéquate. Avant d'utiliser, de réparer ou d'entreposer ce générateur :

- Étudiez avec attention toutes les mises en garde fournies dans ce manuel et sur les étiquettes apposées sur l'appareil.
- Familiarisez-vous avec l'appareil et avec ce manuel.
- Consultez les instructions relatives aux procédures d'assemblage dans la section Assemblage. Respectez strictement les instructions.

Conservez ces instructions pour référence ultérieure. Fournissez SYSTÉMATIQUEMENT ce manuel à tout individu devant utiliser l'appareil.

Les informations contenues dans ce manuel décrivent avec exactitude les produits fabriqués au moment de la publication du manuel. Le fabricant se réserve le droit de procéder à des mises à jour techniques, à des corrections et à des révisions des produits à tout moment et sans préavis.

Règles de sécurité

Le fabricant ne peut pas prévoir toutes les circonstances possibles susceptibles d'impliquer un danger. Les avertissements fournis dans ce manuel, ainsi que sur les étiquettes et autocollants apposés sur l'appareil, ne sont pas exhaustifs. Si vous recourez à une procédure, méthode de travail ou technique d'exploitation qui n'est pas spécifiquement recommandée par le fabricant, assurez-vous qu'elle est sûre pour autrui et n'entrave pas la sécurité de fonctionnement du générateur.

Tout au long de ce manuel, ainsi que sur les étiquettes et autocollants apposés sur l'appareil, des encadrés DANGER, AVERTISSEMENT, ATTENTION et REMARQUE sont utilisés pour alerter le personnel d'instructions d'utilisation spéciales dont le non-respect peut s'avérer dangereux. Respectez scrupuleusement ces instructions. La signification des différentes mentions d'alerte est la suivante :

DANGER

Indique une situation dangereuse qui, si elle n'est pas évitée, entraînera la mort ou des blessures graves.

(000001)

AVERTISSEMENT

Indique une situation dangereuse qui, si elle n'est pas évitée, pourrait entraîner la mort ou des blessures graves.

(000002)

MISE EN GARDE

Indique une situation dangereuse qui, si elle n'est pas évitée, pourrait entraîner des blessures légères ou moyennement graves.

(000003)

REMARQUE : Les remarques fournissent des informations complémentaires importantes sur une opération ou une procédure. Elles sont intégrées au texte ordinaire du manuel.

Ces alertes de sécurité ne sauraient à elles seules éliminer les dangers qu'elles signalent. Afin d'éviter les accidents, il est fondamental de faire preuve de bon sens et de respecter strictement les instructions spéciales dans le cadre de l'utilisation et de la maintenance de l'appareil.

Signification des symboles de sécurité

DANGER	
L'utilisation d'une génératrice à l'intérieur PEUT CAUSER LA MORT EN QUELQUES MINUTES.	
L'échappement de la génératrice contient du monoxyde de carbone. C'est un poison qui est invisible et inodore.	
 NE JAMAIS utiliser à l'intérieur d'une maison ou d'un garage, MÊME SI les portes ou les fenêtres sont ouvertes.	 Utiliser uniquement À L'EXTÉRIEUR et très loin des fenêtres, portes et événements.

000657

**⚠ DANGER**

Asphyxie. Le moteur en marche produit du monoxyde de carbone, un gaz inodore, incolore et toxique. Le monoxyde de carbone, s'il n'est pas évité, entraînera la mort ou des blessures graves.

(000103)

- Si vous commencez à vous sentir mal, ou faible, ou à avoir des vertiges après avoir fait fonctionner le générateur, sortez IMMÉDIATEMENT à l'air libre. Consultez un médecin, car il se peut que vous soyez victime d'une intoxication au monoxyde de carbone.

**⚠ DANGER**

Risques d'asphyxie. Le système d'échappement doit être correctement entretenu. N'apportez aucune modification au système d'échappement au risque de le rendre dangereux ou non conforme aux codes et/ou normes applicables au niveau local. Le non-respect de cette consigne risque d'entraîner des blessures graves, voire mortelles. (000179b)

**⚠ DANGER**

Décharge électrique. Le contact de l'eau avec une source d'alimentation, s'il n'est pas évité, entraînera la mort ou des blessures graves.

(000104)

**⚠ DANGER**

Décharge électrique. Coupez l'alimentation du réseau public et du générateur avant de connecter les câbles d'alimentation et les lignes de charge. Le non-respect de cette consigne entraînera la mort ou des blessures graves.

(000116)

⚠ AVERTISSEMENT

Domages à l'équipement et aux biens. Ne modifiez pas la construction ni l'installation du générateur et ne bloquez pas la ventilation. Le non-respect de cette consigne pourrait endommager le générateur ou le rendre dangereux. (000146)

**⚠ AVERTISSEMENT**

Asphyxie. Toujours utiliser à l'intérieur une alarme à monoxyde de carbone fonctionnant sur pile, installée selon les instructions du fabricant. Sinon, cela pourrait entraîner la mort ou des blessures graves. (000178a)

⚠ AVERTISSEMENT

Domages à l'équipement et aux biens. Ne faites pas fonctionner l'appareil sur des surfaces inégales ou dans des zones où il serait exposé à une humidité excessive, à de la poussière ou à des vapeurs corrosives. Le non-respect de cette consigne pourrait entraîner la mort ou des blessures graves, ainsi que des dommages aux biens et à l'équipement. (000250)

**⚠ AVERTISSEMENT**

Pièces mobiles. Gardez les vêtements, les cheveux et les accessoires loin des pièces mobiles. Le non-respect de cette consigne pourrait entraîner la mort ou des blessures graves. (000111)

**⚠ AVERTISSEMENT**

Surfaces chaudes. Lorsque vous utilisez l'appareil, ne touchez pas aux surfaces chaudes. Gardez l'appareil loin des matériaux combustibles lorsqu'il fonctionne. Le contact avec des surfaces chaudes pourrait entraîner des brûlures graves ou un incendie. (000108)

⚠ AVERTISSEMENT

Risque de blessure. Attention à ne jamais introduire d'objets via les fentes de refroidissement. Le générateur peut démarrer à tout moment, et ainsi provoquer des blessures sérieuses, voire mortelles, et endommager considérablement l'appareil. (000142a)

⚠ AVERTISSEMENT

Risque de blessures. Il faut être parfaitement vigilant pour utiliser cet appareil et en faire l'entretien. La fatigue peut nuire à votre capacité à entretenir cet équipement et pourrait entraîner la mort ou des blessures graves. (000215)

⚠ AVERTISSEMENT

Blessures et dommages à l'équipement. N'utilisez pas le générateur en guise de marchepied. Ce geste pourrait entraîner votre chute, des dommages aux pièces, une utilisation non sécuritaire de l'équipement, des blessures graves, voire la mort. (000216)



000406

- Pour des raisons de sécurité, il est recommandé de confier la maintenance de cet équipement à un CRIA. Inspectez régulièrement le générateur, et si certaines pièces nécessitent une réparation ou un remplacement, contactez le CRIA le plus proche de chez vous.

Risques associés à l'échappement et à l'emplacement

**⚠ DANGER**

Asphyxie. Le moteur en marche produit du monoxyde de carbone, un gaz inodore, incolore et toxique. Le monoxyde de carbone, s'il n'est pas évité, entraînera la mort ou des blessures graves. (000103)

**⚠ DANGER**

Risques d'asphyxie. Le système d'échappement doit être correctement entretenu. N'apportez aucune modification au système d'échappement au risque de le rendre dangereux ou non conforme aux codes et/ou normes applicables au niveau local. Le non-respect de cette consigne risque d'entraîner des blessures graves, voire mortelles. (000179b)

⚠ AVERTISSEMENT

Domages à l'équipement et aux biens. Ne modifiez pas la construction ni l'installation du générateur et ne bloquez pas la ventilation. Le non-respect de cette consigne pourrait endommager le générateur ou le rendre dangereux. (000146)



⚠️ AVERTISSEMENT

Asphyxie. Toujours utiliser à l'intérieur une alarme à monoxyde de carbone fonctionnant sur pile, installée selon les instructions du fabricant. Sinon, cela pourrait entraîner la mort ou des blessures graves. (000178a)

- Si vous commencez à vous sentir mal, ou affaibli, ou à avoir des vertiges après avoir fait fonctionner le générateur, sortez IMMÉDIATEMENT à l'air libre. Consultez un médecin, car il se peut que vous soyez victime d'une intoxication au monoxyde de carbone.
- NE faites JAMAIS fonctionner un générateur à l'intérieur ou dans une zone partiellement fermée telle qu'un garage.
- Utilisez UNIQUEMENT à l'extérieur et loin des fenêtres, des portes, des événements, des vides sanitaires et dans une zone où une ventilation adéquate est disponible et qui n'accumulera pas de gaz d'échappement mortels.
- Le fait d'utiliser un ventilateur ou d'ouvrir une porte ne permet pas une ventilation suffisante.
- Orientez le silencieux d'échappement à l'écart des personnes et des bâtiments occupés.

Risques électriques



⚠️ DANGER

Décharge électrique. Tout contact avec des fils nus, des bornes ou des branchements pendant que le générateur fonctionne causera la mort ou des blessures graves. (000144)



⚠️ DANGER

Décharge électrique. Le contact de l'eau avec une source d'alimentation, s'il n'est pas évité, entraînera la mort ou des blessures graves. (000104)



⚠️ DANGER

Décharge électrique. En cas d'accident électrique, COUPEZ immédiatement l'alimentation. Utilisez des outils non conducteurs pour libérer la victime du conducteur sous tension. Administrez-lui les premiers soins et allez chercher de l'aide médicale. Le non-respect de cette consigne entraînera la mort ou des blessures graves. (000145)

⚠️ AVERTISSEMENT

Démarrage accidentel. Lorsque vous travaillez sur l'appareil, débranchez le câble négatif de la batterie, puis le câble positif. Le non-respect de cette consigne pourrait entraîner la mort ou des blessures graves. (000130)

- Le National Electric Code (NEC) des États-Unis exige que le châssis et toutes les pièces conductrices externes du générateur soient correctement raccordés à une prise de terre approuvée. Les codes électriques locaux peuvent également exiger une mise à la terre appropriée du générateur. Consultez un électricien local pour connaître les exigences de mise à la terre propre à votre région.

Risques d'incendie



⚠️ DANGER

Explosion et incendie. Le carburant et ses vapeurs sont extrêmement inflammables et explosifs. Ajoutez du carburant dans un endroit bien aéré. Gardez l'appareil loin du feu et des étincelles. Le non-respect de cette consigne entraînera la mort ou des blessures graves. (000105)



⚠️ DANGER

Risque d'explosion et d'incendie. Ne remplissez jamais le réservoir de carburant de façon excessive. Laissez un espace d'un demi-pouce par rapport au haut du réservoir pour assurer la bonne expansion du carburant. Tout remplissage excessif risque de provoquer des déversements de carburant, avec un risque de formation d'incendie ou d'explosion, et de blessures sérieuses, voire mortelles. (000166b)



⚠️ DANGER

Risque d'incendie. Laissez les déversements d'essence sécher complètement avant de démarrer le moteur. Le non-respect de cette consigne entraînera la mort ou des blessures graves. (000174)

⚠️ AVERTISSEMENT

Risque de blessure. Attention à ne jamais introduire d'objets via les fentes de refroidissement. Le générateur peut démarrer à tout moment, et ainsi provoquer des blessures sérieuses, voire mortelles, et endommager considérablement l'appareil. (000142a)

- N'utilisez en aucun cas le générateur si vous observez une surchauffe des appareils électriques qui y sont raccordés, une perte de la puissance électrique, l'apparition d'étincelles au niveau du moteur ou du générateur, ou encore de flammes ou de fumée lorsque l'équipement est en fonctionnement.
- Conservez en permanence un extincteur à proximité du générateur.
- Laissez un dégagement d'au moins 5 pieds de tous les côtés du générateur lors de son fonctionnement pour éviter la surchauffe et les incendies.

Levage ou suspension du générateur



⚠️ AVERTISSEMENT

Risque de blessure. Le raccordement inadéquat des câbles, chaînes ou sangles de levage peut provoquer des blessures graves, voire mortelles, ainsi que des dégâts matériels. (000346)



⚠️ AVERTISSEMENT

Risque de blessure. L'élévation ou la suspension de l'appareil sans câbles, chaînes ou sangles capables de supporter une charge de service nominale de 2 000 lb (907 kg) minimum peut provoquer des blessures graves, voire mortelles, ainsi que des dégâts matériels. (000347)

⚠️ AVERTISSEMENT

Risque de blessure. N'utilisez jamais le générateur en suspension. Cela peut provoquer des blessures graves, voire mortelles, ainsi que des dégâts matériels. (000348)

⚠ AVERTISSEMENT

Risque de blessure. N'utilisez pas le crochet de levage s'il est visiblement endommagé ou corrodé. Cela peut provoquer des blessures graves, voire mortelles, ainsi que des dégâts matériels.

(000349)

⚠ AVERTISSEMENT

Risque de blessure. N'utilisez pas le crochet de levage autrement que conformément aux instructions. Le non-respect de cette consigne peut provoquer des blessures graves, voire mortelles, ainsi que des dégâts matériels.

(000350)

⚠ AVERTISSEMENT

Risque de blessure. Assurez-vous que toutes les fixations sont bien serrées avant de soulever l'appareil. Le non-respect de cette consigne peut provoquer des blessures graves, voire mortelles, ainsi que des dégâts matériels.

(000351)

Index des normes

1. National Fire Protection Association (NFPA) 70 : NATIONAL ELECTRIC CODE (NEC) des États-Unis, consultable sur www.nfpa.org
2. National Fire Protection Association (NFPA) 5000 : BUILDING CONSTRUCTION AND SAFETY CODE des États-Unis, consultable sur www.nfpa.org
3. International Building Code, consultable sur www.iccsafe.org
4. Agricultural Wiring Handbook, consultable sur www.rerc.org, ou auprès du Rural Electricity Resource Council, P.O. Box 309, Wilmington, OH 45177-0309, États-Unis
5. ASAE EP-364.2, Installation and Maintenance of Farm Standby Electric Power, consultable sur www.asabe.org, ou auprès de l'American Society of Agricultural & Biological Engineers, 2950 Niles Road, St. Joseph, MI 49085, États-Unis
6. Safety and Performance of Portable Generators, ANSI/PGMA G300, consultable sur pgmaonline.com
7. CSA C22.2 100-14 - Installation et utilisation des moteurs et générateurs électriques, conformément aux dispositions du code canadien de l'électricité

Cette liste n'est pas exhaustive. Pour connaître les codes et normes locaux applicables, renseignez-vous auprès des autorités compétentes.

Section 2 Informations générales et mise en place

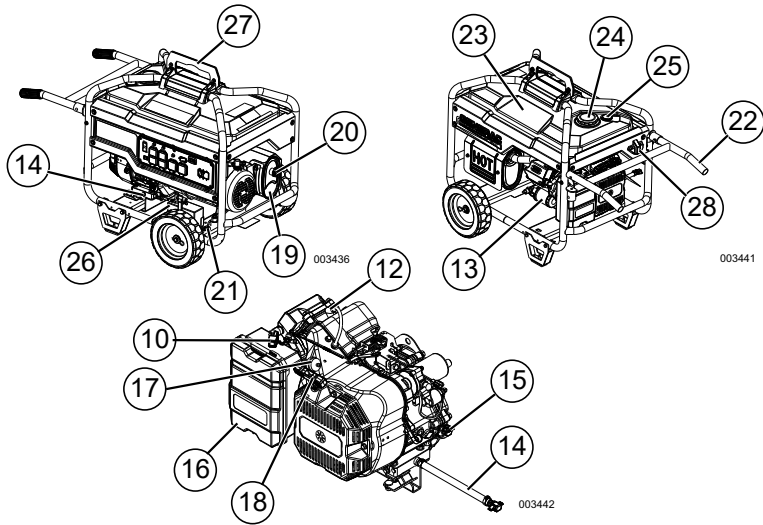
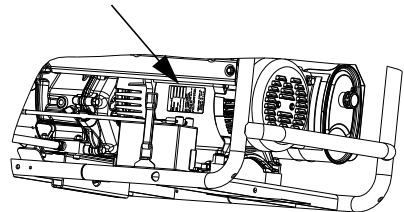

Figure 2-1. Fonctions et commandes

TABLEAU 1. Composants du générateur

1	Prise double 120 V CA, 20 A	20	Pare-étincelles
2	Prise à verrouillage 120/240 V CA, 30 A	21	Cosse de mise à la terre
3	Disjoncteurs unipolaires (CA)	22	Poignées
4	Disjoncteurs bipolaires	23	Réservoir de carburant
5	Prise à verrouillage 120 V CA, 30 A	24	Bouchon d'essence
6	Commande de ralenti	25	Jauge de carburant
7	Module de détection de défaut de mise à la terre	26	Batterie (le cas échéant)
8	Disjoncteur du module DDFT	27	Dispositif de levage en acier
9	Horomètre	28	Bouton de déverrouillage des poignées
10	Levier d'étrangleur		
11	Interrupteur Démarrage/Marche/Arrêt (démarrage électrique) (6,5 kW, interrupteur Marche/Arrêt, démarrage à rappel)		
12	Bougie		
13	Filtre à huile		
14	Tuyau de vidange d'huile		
15	Bouchon de remplissage d'huile		
16	Filtre à air		
17	Filtre à carburant		
18	Lanceur à rappel		
19	Silencieux		



003447

Figure 2-2. Étiquette d'identification du produit

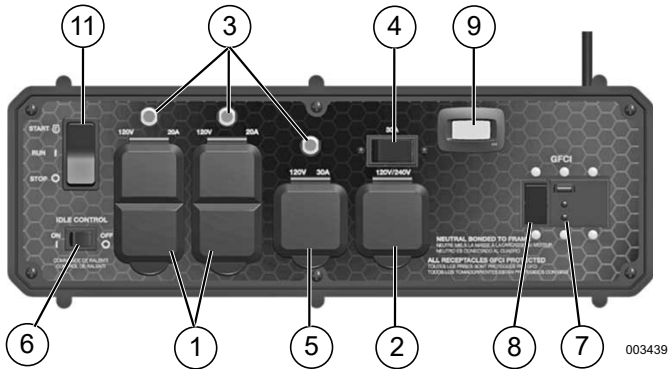

Figure 2-3. Panneau de commande du générateur XC

Connaître son générateur



⚠ AVERTISSEMENT

Consultez le manuel. Lisez complètement le manuel et assurez-vous d'en comprendre le contenu avant d'utiliser l'appareil. Une mauvaise compréhension du manuel ou de l'appareil consigne pourrait entraîner la mort ou des blessures graves. (000100a)

Vous pouvez vous procurer des exemplaires de remplacement du manuel du propriétaire sur www.generac.com.

Émissions

L'Agence américaine de protection de l'environnement (EPA) (et le Comité des ressources de l'air de la Californie (CARB) pour les moteurs/équipements certifiés selon les normes californiennes) exige que ce(t) moteur/équipement soit conforme aux normes d'émissions d'échappement et par évaporation. Localisez l'autocollant de conformité des émissions sur le moteur afin de déterminer les normes applicables. Pour obtenir des informations sur la garantie des émissions, veuillez-vous reporter à la garantie des émissions incluse. Il est important de respecter les spécifications d'entretien décrites dans le manuel afin de s'assurer que le moteur reste conforme aux normes d'émissions applicables pendant toute sa durée de vie.

TABLEAU 2. Caractéristiques techniques du produit

Caractéristiques techniques des générateurs de 6,5 kW / 8 kW	
Puissance nominale pour facteur de puissance 1,0	6,5 kW** / 8 kW**
Puissance de démarrage	8,13 kW** / 10 kW**
Tension CA nominale	120/240
Charge CA nominale (120 V / 240 V)	
6,5 kW	54,2 / 27,1 A**
8,0 kW	66,7 / 33,3 A**
Fréquence nominale	60 Hz à 3 600 tr/min
Phase	Monophasé
Poids de l'appareil (à sec)	
6,5 kW (démarrage à l'aide du lanceur à rappel uniquement)	246 lb (111,8 kg)
6,5 kW (démarrage électrique)	
8,0 kW (démarrage électrique)	260 lb (117,9 kg)
** Plage de températures de fonctionnement : -18 °C (0 °F) à 40 °C (104 °F). F. Un fonctionnement à plus de 25 °C (77 °F) risquerait de réduire la puissance.	
** La puissance et l'intensité maximales dépendent de, et sont limitées par, des facteurs tels que la capacité en BTU, la température ambiante, l'altitude, l'état du moteur, etc. La puissance maximale diminue d'environ 3,5 % tous les 1 000 pieds (304,8 mètres) au-dessus du niveau de la mer, et diminue d'environ 1 % tous les 6 °C (10 °F) au-dessus de 16 °C (60 °F) de température ambiante.	

TABLEAU 2. Caractéristiques techniques du produit

Caractéristiques techniques des moteurs de 6,5 kW / 8 kW	
Cylindrée	426 cc
Réf. des bougies	0G0767B
Type de bougies	Champion RC12YC ou modèle équivalent
Écartement des bougies	0,02 po (0,51 mm)
Contenance en essence	32 l (8,5 gal U.S.)
Type d'huile	Voir le tableau situé à la section <i>Ajout d'huile moteur.</i>
Contenance en huile en changeant le filtre sans changer le filtre	1 l (1,1 pte) 0,9 l (0,95 pte)
Durée de fonctionnement à charge de 50 % (6,5 kW / 8 kW)	14 heures / 11 heures
* Pour obtenir des pièces de rechange, rendez-vous sur www.generac.com ou contactez un CRIA.	

Fiches de raccordement

Prise double 120 V CA, 20 A

La prise 120 V est protégée contre les surcharges par un disjoncteur à réarmement par bouton-poussoir de 20 A. Voir la [Figure 2-4](#). Chaque prise alimente des charges monophasées 120 V CA, 60 Hz nécessitant un courant maximum de 2 400 W (2,4 kW) ou 20 A. Utilisez exclusivement des cordons à 3 fils de grande qualité, bien isolés, mis à la terre et d'une tension nominale de 125 V à 20 A.

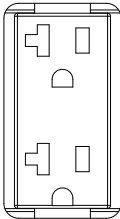

000424

Figure 2-4. Prise double 120 V CA, 20 A NEMA 5-20R

Prise 120/240 V CA, 30 A

Utilisez une fiche NEMA L14-30 avec cette prise (tournez pour verrouiller/déverrouiller). Raccordez un cordon à 4 fils adapté mis à la terre à la fiche et à la charge souhaitée. Le cordon doit avoir une tension nominale de 250 VCA à 30 A (ou plus). Voir la [Figure 2-5](#).

- Utilisez cette prise pour alimenter des charges monophasées de 120 VCA., 60 Hz nécessitant une puissance maximale de 3 600 W (3,6 kW) à 30 A ou des charges monophasées de 240 VCA, 60 Hz nécessitant une puissance maximale de 7 200 W (7,2 kW) à 30 A. La prise est

protégée par un disjoncteur à bascule bipolaire de 30 A.

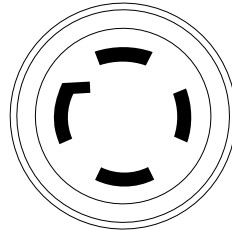

000204

Figure 2-5. Prise 120/240 V CA, 30 A NEMA L14-30R

Prise 120 V CA, 30 A

Utilisez une fiche NEMA L5-30 avec cette prise (tournez pour verrouiller/déverrouiller). Raccordez un cordon à 3 fils adapté mis à la terre à la fiche et à la charge souhaitée. Le cordon doit avoir une tension nominale de 125 V CA à 30 A (ou plus). Voir la [Figure 2-6](#).

Utilisez cette prise pour alimenter des charges monophasées de 120 V CA, 60 Hz nécessitant un courant maximum de 3 600 W (3,6 kW) à 30 A. La prise 120 V est protégée contre les surcharges par un disjoncteur à réarmement par bouton-poussoir de 30 A.

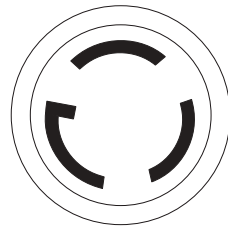

000844

Figure 2-6. Prise 120 V CA, 30 A NEMA L5-30

Horomètre

L'horomètre comptabilise les heures de fonctionnement afin que l'opérateur sache quand effectuer les opérations de maintenance planifiée. Voir la [Figure 2-7](#).

- L'écran SVC s'allume une heure avant et une heure après chaque intervalle de 200 heures, laissant ainsi deux heures pour procéder à la maintenance.

Lorsque l'horomètre clignote en mode d'alerte, le message relatif à la maintenance alterne avec la durée écoulée en heures et en dixièmes d'heure. Les heures clignotent quatre fois, puis le message relatif à la maintenance clignote quatre fois, et ce cycle se répète jusqu'à la réinitialisation automatique de l'horomètre.

- 200 heures - SVC – Changer l'huile, le filtre à huile, le filtre à air, le filtre à carburant et la bougie. Nettoyer l'écran du pare-étincelles. (Toutes les 200 heures)

REMARQUE : L'icône représentant un sablier clignote lorsque le moteur fonctionne. Cela signifie que l'horomètre enregistre les heures de fonctionnement.

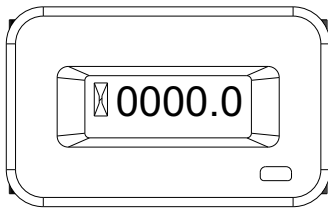

000205

Figure2-7. Horomètre

Module de détection de défaut de mise à la terre

L'appareil est équipé d'un disjoncteur différentiel de fuite à la terre (DDFT). Ce dispositif est conforme aux exigences des codes fédéraux, provinciaux et locaux. Le module de détection de défaut de mise à la terre couvre toutes les prises.

En cas de défaut de mise à la terre, le DDFT se déclenche et coupe le flux d'électricité pour empêcher de graves blessures.

Le DDFT surveille constamment le flux d'électricité à l'intérieur d'un circuit. Si le courant traversant un circuit est différent du courant de retour, le DDFT coupe l'alimentation en déclenchant de disjoncteur principal situé sur le panneau de commande du générateur.

Un DDFT n'assure AUCUNE protection contre les surcharges, courts-circuits ou chocs électriques. Un choc électrique peut survenir si une personne touche des fils électriques chargés alors qu'elle se trouve sur une surface non conductrice, telle qu'un plancher en bois.

Testez le module DDFT avant chaque utilisation. Voir la [Figure 2-8](#).

1. Démarrez le générateur.
2. Branchez une lampe témoin à la prise double. La lampe doit s'allumer.
3. Appuyez sur le bouton TEST du DDFT pour le déclencher. Le disjoncteur principal doit se déclencher. Cela est indiqué par le passage de la poignée de l'actionneur en position ARRÊT.
4. Le flux d'électricité doit cesser et la lampe s'éteindre. Si le disjoncteur principal ne se déclenche pas, c'est que le DDFT ne fonctionne pas. Il ne faut donc pas utiliser le générateur. Contactez un CRIA.
5. Pour restaurer le flux d'électricité, placez la poignée de l'actionneur du disjoncteur en position MARCHÉ. La poignée doit rester verrouillée dans cette position. Dans le cas contraire, soit le DDFT soit le disjoncteur principal est défectueux. Il faut donc le remplacer. Contactez un CRIA.
6. Le DDFT est protégé contre les surcharges par un disjoncteur de 6,5 kW à 30 A ou de 8 kW à 35 A / 240 V.
7. Le DDFT est équipé de fonctions de Surveillance auto et de Fin de vue avec témoins d'état DEL.

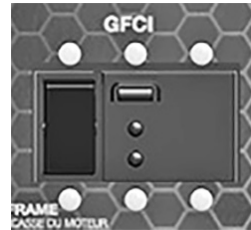

004285

Figure2-8. Test du DDFT

Commande de ralenti automatique (le cas échéant)

Cette fonction optimise les économies de carburant. Lorsque cet interrupteur est en position MARCHÉ, le moteur tourne à une vitesse régulée rapide normale lorsqu'une charge électrique est connectée. Si la charge est retirée, le moteur tourne à vitesse réduite. Lorsque l'interrupteur est en position ARRÊT, le moteur tourne en continu à vitesse rapide normale. Assurez-vous systématiquement que l'interrupteur est en position ARRÊT lorsque vous démarrez et arrêtez le moteur. Voir la [Figure 2-8](#).

Retrait des pièces du colis

- Ouvrez complètement le carton en découpant chaque coin de haut en bas.
- Retirez les pièces du carton et inspectez-les avant de procéder à l'assemblage. Le colis doit contenir les pièces suivantes :

TABLEAU 3. Accessoires

Article	Qté
Unité principale	1
Manuel du propriétaire	1
Manuel du moteur	1
Bidon d'huile SAE de 1 pinte	1
Filtre à huile	1
Filtre à air	1
Bougie	1
Clé à bougies	1
Chiffon	1
Couvercles supérieurs (8)	2
Roues (1)	2
Pieds du châssis (2)	2
Dispositif de levage en acier (3)	2
Sachet de pièces de quincaillerie	
Épingles (4)	2
Axe (5)	1
Rondelles plates 5/8" (6)	2
Boulons de 45 mm (7)	8
Bornes de raccordement (9)	2
Boulons de 20 mm (10)	2
Écrous (11)	6

- Si certaines pièces sont absentes du colis, contactez le Service client de Generac au 1-888-GENERAC (1-888-436-3722) en vous munissant du nom du modèle et du numéro de série de l'appareil.
- Consignez le nom du modèle, le numéro de série et la date d'achat sur la page de garde de ce manuel.

Assemblage



AVERTISSEMENT

Consultez le manuel. Lisez complètement le manuel et assurez-vous d'en comprendre le contenu avant d'utiliser l'appareil. Une mauvaise compréhension du manuel ou de l'appareil consigne pourrait entraîner la mort ou des blessures graves. (000100a)

Si vous rencontrez des problèmes lors de l'assemblage, contactez le Service client de Generac au 1-888-GENERAC (1-888-436-3722). Veillez à vous munir du nom du modèle et du numéro de série.

Pour installer les accessoires, vous aurez besoin des outils suivants :

- Tournevis (1)
- Clés de 8 mm (2)
- Clés de 13 mm (2)

Voilà la **Figure 2-9**.

Installez le dispositif de levage comme suit :

- Installez chaque moitié du dispositif de levage (3) sous le châssis et placez sans trop les serrer les boulons de 45 mm (7) et les écrous (11) dans les trous prévus à cet effet sur le châssis.
- Placez les boulons de 20 mm (10) et les écrous (11) dans les trous prévus à cet effet sur les moitiés du dispositif de levage.
- Serrez bien tous les boulons.
- Alignez chaque couvercle supérieur (8) avec les trous prévus à cet effet sur le dispositif de levage inférieur. Insérez le corps de la borne de raccordement (9) et fixez-le avec une vis de borne de raccordement (9).

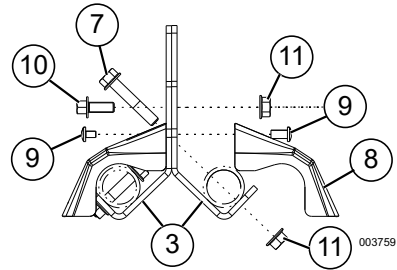

Figure 2-9. Assemblage du dispositif de levage en acier

REMARQUE : Les roues ne sont pas destinées à un usage sur route.

Voilà la **Figure 2-10**.

Installez les roues comme suit :

- Faites glisser l'axe (5) dans les trous prévus à cet effet sur le châssis du générateur.
- Faites glisser la roue (1) et une rondelle de 5/8" (6) sur l'axe.
- Fixez l'ensemble à l'aide d'une épingle (4). Renouvelez l'opération de l'autre côté du générateur.

Installez les pieds comme suit :

- Alignez le pied (2) avec les trous prévus à cet effet sur le châssis et fixez-le avec des boulons de 45 mm (7).

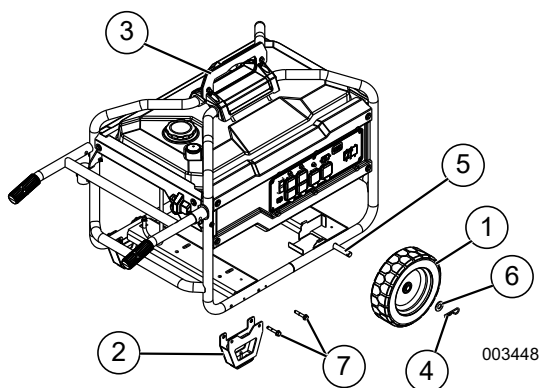

Figure2-10. Assemblage des roues et des pieds

Raccordement des câbles de batterie (le cas échéant)



⚠ MISE EN GARDE

Risque de dégâts matériels. Ne raccordez pas la batterie dans le mauvais sens. L'équipement pourrait s'endommager.

(000167a)

L'appareil est expédié avec les câbles de batterie débranchés.

Pour les brancher, vous aurez besoin de deux clés polygonales de 8 mm. Voir la [Figure 4-5](#).

1. Coupez les attaches de câble retenant les câbles de batterie et retirez le couvercle rouge des bornes de la batterie.
2. Commencez par brancher les câbles rouges à la borne positive (+) de la batterie à l'aide du boulon et de l'écrou fournis.
3. Assurez-vous que les raccords sont bien fixés et faites glisser la gaine en caoutchouc par-dessus la borne positive (+) de la batterie et les fixations.
4. Branchez ensuite les câbles noirs à la borne négative (-) de la batterie à l'aide du boulon et de l'écrou fournis. Faites glisser la gaine en caoutchouc par-dessus la borne négative (+) de la batterie et les fixations.
5. Assurez-vous que tous les raccords sont bien fixés.

REMARQUE : Si la batterie ne parvient pas à démarrer le moteur, chargez-la à l'aide d'un chargeur approprié de 12 V ou démarrez manuellement le générateur et laissez tourner jusqu'à charge complète.

Ajout d'huile moteur

⚠ MISE EN GARDE

Domages au moteur. Vérifiez que le type et la quantité de l'huile à moteur sont adéquats avant de démarrer le moteur. Le non-respect de cette consigne pourrait causer des dommages au moteur.

(000135)

1. Placez le générateur sur une surface de niveau.
2. Vérifiez que la zone de remplissage d'huile est propre.
3. Retirez le bouchon de remplissage d'huile et essuyez la jauge. Voir la [Figure 2-11](#).

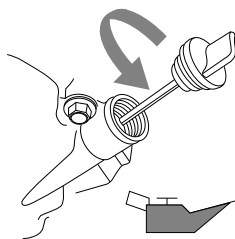
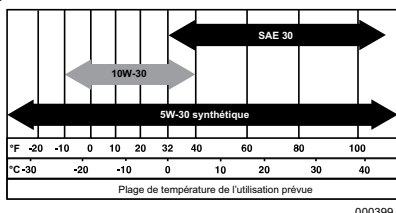

Figure2-11. Retrait de la jauge

4. Ajoutez l'huile moteur recommandée. La viscosité appropriée de l'huile est déterminée en fonction du climat. Consultez le tableau pour sélectionner la bonne viscosité.

REMARQUE : Utilisez de l'huile à base de pétrole (fournie) pendant le rodage, puis de l'huile synthétique par la suite.



000399

REMARQUE : Certains appareils possèdent plusieurs orifices de remplissage d'huile. Il n'est pas nécessaire d'utiliser plus d'un point de remplissage.

- Vissez la jauge dans le col de remplissage d'huile. Contrôlez le niveau d'huile une fois la jauge bien en place au fond du réservoir.
- Voir la [Figure 2-12](#). Retirez la jauge et vérifiez que le niveau d'huile se situe dans la plage permettant un fonctionnement sûr.

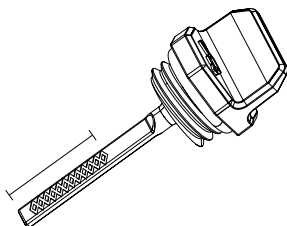

0003620

Figure2-12. Plage de fonctionnement sûr

- Placez le bouchon de remplissage d'huile / la jauge et serrez manuellement.

Carburant



▲ DANGER

Explosion et incendie. Le carburant et ses vapeurs sont extrêmement inflammables et explosifs. Ajoutez du carburant dans un endroit bien aéré. Gardez l'appareil loin du feu et des étincelles. Le non-respect de cette consigne entraînera la mort ou des blessures graves. (000105)



▲ DANGER

Risque d'explosion et d'incendie. Ne remplissez jamais le réservoir de carburant de façon excessive. Laissez un espace d'un demi-pouce par rapport au haut du réservoir pour assurer la bonne expansion du carburant. Tout remplissage excessif risque de provoquer des déversements de carburant, avec un risque de formation d'incendie ou d'explosion, et de blessures sérieuses, voire mortelles. (000166b)

Les spécifications relatives au carburant sont les suivantes :

- Essence propre sans plomb.
- Indice d'octane minimum de 87 / 87 AKI (91 RON).
- Teneur en éthanol (essence-alcool) admissible jusqu'à 10 % (lorsque possible, un carburant premium sans éthanol est recommandé).
- N'UTILISEZ PAS de carburant E85.

- N'UTILISEZ PAS de mélange d'huile et d'essence.
 - NE MODIFIEZ PAS le moteur pour le faire fonctionner avec d'autres carburants. Stabilisez le niveau de carburant avant d'entreposer le générateur.
- Vérifiez que l'appareil est en position ARRÊT et laissez-le refroidir pendant au moins deux minutes avant de faire le plein de carburant.
 - Placez l'appareil de niveau dans une zone bien ventilée.
 - Nettoyez la zone environnant le bouchon de carburant et retirez-le lentement.
 - Ajoutez lentement le carburant recommandé. Ne remplissez pas le réservoir au-dessus de la lèvres intérieure. Voir la [Figure 2-13](#).
 - Remettez le bouchon de remplissage d'huile en place.

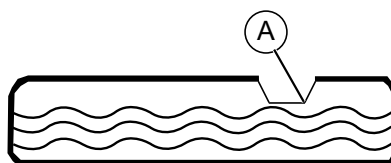

000230

Figure2-13. Ajout du carburant recommandé

REMARQUE : Laissez le carburant déversé hors du réservoir s'évaporer avant de démarrer l'appareil.

REMARQUE IMPORTANTE : Il est important d'empêcher la formation de dépôts de gomme dans les pièces du circuit de carburant telles que le carburateur, le tuyau de carburant et le réservoir durant l'entreposage. Les carburants à base d'alcool (appelés essence-alcool, éthanol ou méthanol) peuvent attirer l'humidité, ce qui entraîne une séparation et la formation d'acides durant l'entreposage. Les gaz acides peuvent endommager le circuit de carburant d'un moteur entreposé. Afin d'éviter tout problème de moteur, le circuit de carburant doit être vidé avant tout entreposage de plus de 30 jours. Voir la section [Entreposage](#). N'utilisez jamais de produits nettoyants pour moteur ou carburateur dans le réservoir de carburant; cela risquerait de causer des dommages permanents.

Section 3 Fonctionnement

Questions relatives au fonctionnement

Si vous avez des questions concernant l'utilisation et l'entretien de l'équipement, contactez le Service client de Generac au 1-888-GENERAC (1-888-436-3722).

Avant de démarrer le moteur

1. Vérifiez que le niveau d'huile moteur est correct.
2. Vérifiez que le niveau de carburant est correct.
3. Vérifiez que l'appareil est installé de niveau, en extérieur, dans une zone bien ventilée, et que l'accès à l'appareil est dégagé.

Préparation du générateur à l'utilisation



▲ DANGER

Asphyxie. Le moteur en marche produit du monoxyde de carbone, un gaz inodore, incolore et toxique. Le monoxyde de carbone, s'il n'est pas évité, entraînera la mort ou des blessures graves. (000103)



▲ DANGER

Risques d'asphyxie. Le système d'échappement doit être correctement entretenu. N'apportez aucune modification au système d'échappement au risque de le rendre dangereux ou non conforme aux codes et/ou normes applicables au niveau local. Le non-respect de cette consigne risque d'entraîner des blessures graves, voire mortelles. (000179b)



▲ AVERTISSEMENT

Risque d'incendie. N'utilisez pas le générateur sans le pare-étincelles. Le non-respect de cette consigne pourrait entraîner la mort ou des blessures graves. (000118a)



▲ AVERTISSEMENT

Asphyxie. Toujours utiliser à l'intérieur une alarme à monoxyde de carbone fonctionnant sur pile, installée selon les instructions du fabricant. Sinon, cela pourrait entraîner la mort ou des blessures graves. (000178a)



▲ AVERTISSEMENT

Risque d'incendie. Les surfaces chaudes peuvent enflammer des matériaux combustibles, ce qui pourrait causer un incendie. Un incendie pourrait entraîner la mort ou des blessures graves. (000110)



▲ AVERTISSEMENT

Surfaces chaudes. Lorsque vous utilisez l'appareil, ne touchez pas aux surfaces chaudes. Gardez l'appareil loin des matériaux combustibles lorsqu'il fonctionne. Le contact avec des surfaces chaudes pourrait entraîner des brûlures graves ou un incendie. (000108)

▲ MISE EN GARDE

Dommmages à l'équipement et aux biens. Débranchez les charges électriques avant de démarrer ou d'arrêter l'appareil. Le non-respect de cette consigne pourrait causer des dommages à l'équipement et aux biens. (000136)

Mise à la terre du générateur utilisé comme appareil portatif

Le générateur est équipé d'une borne permettant le raccordement d'un système d'électrodes de mise à la terre. L'article 250.34 (A) du NEC ne requiert pas la connexion du châssis à un système d'électrodes de mise à la terre lorsque le générateur alimente uniquement des équipements raccordés à ses prises par un système de cordon et fiche.

En revanche, si le générateur alimente un interrupteur de transfert manuel tripolaire ou des tableaux de distribution pour assurer une alimentation temporaire, un système d'électrodes de mise à la terre doit être installé et raccordé à la borne d'électrodes de mise à la terre du générateur. Voir les articles 250.30, 250.34 et 250.52 du NEC pour clarification. Voir la [Figure 3-1](#).

- Neutre raccordé au châssis

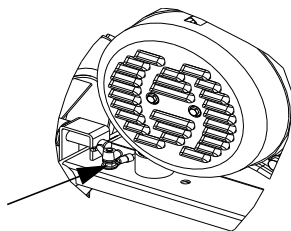

000227

Figure 3-1. Mise à la terre du générateur

Exigences spéciales

Passer en revue toutes les réglementations de fédérales et d'état de l'Occupational Safety and Health Administration (OSHA), ainsi que tous les codes et ordonnances applicables à l'usage prévu du générateur. Des réglementations supplémentaires sont applicables si le générateur est utilisé sur un chantier de construction.

Consultez un électricien qualifié, un inspecteur en électricité ou l'organisme local compétent pour connaître les exigences supplémentaires qui peuvent être propres à votre région, comme par exemple l'obligation d'enregistrer le générateur auprès des services publics locaux.

Raccordement du générateur au réseau électrique d'un bâtiment

Il est recommandé d'utiliser un commutateur de transfert manuel pour le branchement direct à un circuit électrique du bâtiment. Le raccordement d'un générateur portatif à un circuit électrique de bâtiment doit être effectué par un électricien qualifié en stricte conformité avec tous les codes et lois électriques nationaux et locaux.

Raccordement de charges électriques

Ne raccordez **JAMAIS** de charges de 240 V à des prises de 120 V. Ne raccordez **JAMAIS** de charges triphasées au générateur. Ne raccordez **JAMAIS** de charges de 50 Hz au générateur.

Laissez le moteur se stabiliser et chauffer pendant quelques minutes après le démarrage. Branchez et allumez les charges électriques monophasées de 120 ou 240 V CA, 60 Hz souhaitées.

Additionnez les puissances (ou intensités) nominales respectives de toutes les charges à connecter simultanément. Le total ne doit pas être supérieur à (a) la puissance / l'intensité nominale du générateur ou (b) la capacité nominale du disjoncteur de la prise d'alimentation. Voir la section **Connaître les limites de son générateur**.

Connaître les limites de son générateur

Une surcharge peut endommager le générateur et les appareils électriques connectés à celui-ci. Pour éviter toute surcharge, respectez les consignes suivantes :

- Additionnez les puissances respectives de tous les appareils électriques à connecter simultanément. Ce total ne doit **JAMAIS** être supérieur à la puissance nominale du générateur.
- La puissance nominale des ampoules est indiquée sur celles-ci. La puissance nominale des outils, appareils et moteurs est indiquée sur une étiquette ou un autocollant apposé sur ceux-ci.
- Si la puissance d'un outil, appareil ou moteur n'est pas indiquée, multipliez la tension par l'intensité pour la déterminer (tension x intensité = puissance).
- Certains moteurs électriques, notamment ceux à induction, nécessitent environ trois fois plus de puissance pour démarrer que pour tourner. Cette saute de puissance ne dure que quelques secondes au démarrage du moteur. Assurez-vous de la disponibilité d'une puissance de démarrage élevée lors de la sélection des appareils à connecter au générateur :

1. Déterminez la puissance nécessaire au démarrage du plus gros moteur.

2. Ajoutez à ce chiffre la puissance nécessaire au fonctionnement de toutes les autres charges connectées.

Le **Guide de référence de la puissance requise** vous aide à déterminer le nombre d'appareils que le générateur peut alimenter simultanément.

REMARQUE : Tous les chiffres fournis sont approximatifs. Pour connaître la puissance requise par un appareil, consultez l'étiquette apposée sur celui-ci.

Tableau 3. Guide de référence de la puissance requise

Appareil	Puissance de fonctionnement
*Climatiseur (12 000 BTU)	1 700
*Climatiseur (24 000 BTU)	3 800
*Climatiseur (40 000 BTU)	6 000
Chargeur de batterie (20 A)	500
Ponceuse à courroie (3")	1 000
Scie à chaîne	1 200
Scie circulaire (6-1/2")	800 à 1 000
*Sècheuse à linge (électrique)	5 750
*Sècheuse à linge (au gaz)	700
*Laveuse à linge	1 150
Cafetière	1 750
*Compresseur (1 HP)	2 000
*Compresseur (3/4 HP)	1 800
*Compresseur (1/2 HP)	1 400
Fer à friser	700
*Déshumidificateur	650
Ponceuse à disque (9")	1 200
Coupe-bordures	500
Couverture chauffante	400
Cloueuse électrique	1 200
Cuisinière électrique (par élément)	1 500
Poêle à frirre électrique	1 250
*Congélateur	700
*Ventilateur de chaudière (3/5 HP)	875
Ouvre-porte de garage	500 à 750
Sèche-cheveux	1 200
Perceuse à main	250 à 1 100
Taille-haie	450
Clé à chocs	500
Fer à repasser	1 200
*Pompe à jet	800
Tondeuse à gazon	1 200
Ampoule	100
Four à micro-ondes	700 à 1 000
*Refrigerateur de lait	1 100

Brûleur à mazout de chaudière	300
Radiateur à mazout (140 000 BTU)	400
Radiateur à mazout (85 000 BTU)	225
Radiateur à mazout (30 000 BTU)	150
*Pistolet à peinture sans air (1/3 HP)	600
Pistolet à peinture sans air (portatif)	150
Radio	50 à 200
*Réfrigérateur	700
Mijoteuse	200
*Pompe immergée (1-1/2 HP)	2 800
*Pompe immergée (1 HP)	2 000
*Pompe immergée (1/2 HP)	1 500
*Pompe de vidange	800 à 1 050
*Scie circulaire à table (10")	1 750 à 2 000
Téléviseur	200 à 500
Grille-pain	1 000 à 1 650
Coupe-herbe	500
* Prévoyez 3 fois la puissance indiquée pour le démarrage de ces appareils.	

Transport/Inclinaison de l'appareil

N'entreposez pas et ne transportez pas l'appareil incliné à un angle de plus de 15°.

Démarrage des moteurs à démarrage manuel



⚠ AVERTISSEMENT

Risque lié au lanceur à rappel. Le cordon du lanceur à rappel pourrait se rétracter de façon inattendue. Un effet de rebond pourrait entraîner la mort ou des blessures graves. (000183)

⚠ MISE EN GARDE

Domages à l'équipement et aux biens. Débranchez les charges électriques avant de démarrer ou d'arrêter l'appareil. Le non-respect de cette consigne pourrait causer des dommages à l'équipement et aux biens. (000136)

- Avant de démarrer le moteur, débranchez toutes les charges électriques des prises de l'appareil.
- Placez le générateur sur une surface de niveau.
- Tournez le robinet d'arrêt de carburant (A) en sens antihoraire pour le placer en position ARRÊT (ouverte). Voir la [Figure 3-2](#).
- Tounez l'interrupteur de MARCHE/ARRÊT en position MARCHE. Voir le [Tableau 1 : Composants du générateur](#).

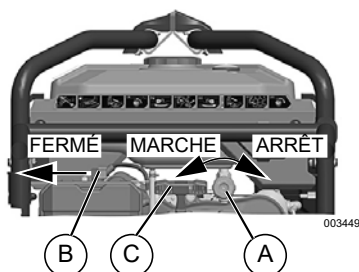

Figure 3-2. Commandes du moteur

- Faites glisser le levier d'étranglement (B) en position ÉTRANGLEMENT MAX (gauche). Voir la [Figure 3-2](#).
- Voilà la [Figure 3-2](#). Saisissez fermement la poignée du lanceur à rappel (C) et tirez lentement jusqu'à ressentir une résistance accrue. Tirez rapidement vers le haut et vers l'extérieur.
- Lorsque le moteur démarre, placez le levier d'étranglement en position 1/2 ÉTRANGLEMENT jusqu'à ce que le moteur tourne sans à-coups, puis en position complètement OUVERTE (droite). Si le moteur hésite, remplacez le levier d'étranglement en position 1/2 ÉTRANGLEMENT jusqu'à ce que le moteur tourne sans à-coups, puis en position OUVERTE (droite).

REMARQUE : Si le moteur se lance, mais ne continue pas à tourner, placez le levier d'étranglement en position ÉTRANGLEMENT MAX (gauche), puis renouvelez la procédure de démarrage.

REMARQUE IMPORTANTE : Ne surchargez pas les prises du générateur ou des panneaux individuels. Ces prises sont protégées contre les surcharges par des disjoncteurs à armement par bouton-poussoir. En cas de dépassement de l'intensité nominale de l'un des disjoncteurs, celui-ci s'ouvre pour couper l'alimentation électrique de la prise associée. Lisez attentivement la section [Connaître les limites de son générateur](#).

Démarrage des moteurs à démarrage électrique

MISE EN GARDE

Dommmages à l'équipement et aux biens. Débranchez les charges électriques avant de démarrer ou d'arrêter l'appareil. Le non-respect de cette consigne pourrait causer des dommages à l'équipement et aux biens. (000136)

1. Avant de démarrer le moteur, débranchez toutes les charges électriques des prises de l'appareil.
2. Placez le générateur sur une surface de niveau.
3. Tournez le robinet d'arrêt de carburant (A) en sens antihoraire pour le placer en position MARCHÉ (ouverte). Voir la *Figure 3-2*.
4. Faites glisser le levier d'étrangleur (B) en position ÉTRANGLEMENT MAX (gauche). Voir la *Figure 3-2*.
5. Tournez et maintenez l'interrupteur DÉMARRAGE/MARCHÉ/ARRÉT en position DÉMARRAGE. Au démarrage du moteur, relâchez l'interrupteur en position MARCHÉ.
6. Lorsque le moteur démarre, placez le levier d'étrangleur en position 1/2 ÉTRANGLEMENT jusqu'à ce que le moteur tourne sans à-coups, puis en position complètement OUVERTE (droite). Si le moteur hésite, remplacez le levier d'étrangleur en position 1/2 ÉTRANGLEMENT jusqu'à ce que le moteur tourne sans à-coups, puis en position OUVERTE (droite).

REMARQUE : Si le moteur se lance, mais ne continue pas à tourner, placez le levier d'étrangleur en position ÉTRANGLEMENT MAX (gauche), puis renouvelez la procédure de démarrage.

Arrêt du générateur

MISE EN GARDE

Dommmages à l'équipement et aux biens. Débranchez les charges électriques avant de démarrer ou d'arrêter l'appareil. Le non-respect de cette consigne pourrait causer des dommages à l'équipement et aux biens. (000136)

1. Arrêtez toutes les charges et débranchez les prises du panneau du générateur.
2. Laissez le moteur tourner sans charges pendant quelques minutes pour stabiliser les températures internes du moteur et du générateur.
3. Placez l'interrupteur DÉMARRAGE/MARCHÉ/ARRÉT en position ARRÉT.
4. Tournez le robinet d'arrêt de carburant en sens horaire pour le placer en position MARCHÉ (fermée).

REMARQUE : En conditions normales, fermez le robinet de carburant et laissez le générateur faire tourner la cuve du carburateur sans carburant. En cas d'urgence, placez l'interrupteur sur ARRÉT.

Système d'arrêt en cas de faible pression d'huile

Le moteur est équipé d'un capteur de faible pression d'huile qui arrête automatiquement le moteur lorsque la pression d'huile chute en dessous de la limite spécifiée. Le moteur ne tournera pas tant que le réservoir d'huile n'aura pas été rempli à un niveau approprié.

Si le moteur s'arrête alors que la quantité de carburant est suffisante, contrôlez le niveau d'huile moteur.

Section 4 Maintenance et dépannage

Entretien

Un entretien régulier permet d'améliorer les performances et de prolonger la durée de vie du moteur/de l'équipement. Generac Power Systems, Inc. préconise que tous les travaux d'entretien soient menés par un fournisseur de services d'entretien agréé. Pour l'entretien régulier, le remplacement ou la réparation des appareils et des systèmes de contrôle des émissions, le propriétaire peut faire appel à la personne ou à l'atelier de réparation de son choix. Toutefois, pour obtenir un service de garantie relatif au contrôle des émissions sans frais, cette tâche doit être confiée à un fournisseur de services d'entretien agréé. Consultez la garantie en matière d'émissions.

REMARQUE : Pour toute question relative au remplacement des composants, contactez le Service client de Generac au 1-888-GENERAC (1-888-436-3722).

Calendrier de maintenance

Respectez les intervalles de maintenance, en tenant toujours compte de la première occurrence selon l'utilisation.

REMARQUE : Des conditions difficiles imposent des opérations de maintenance plus fréquentes.

REMARQUE : Pour obtenir des pièces de rechange, rendez-vous sur www.generac.com ou contactez un CRIA.

REMARQUE : Les différents réglages et réparations requis doivent être effectués chaque saison comme détaillé dans le tableau suivant.

À chaque utilisation
Contrôle du niveau d'huile
Toutes les 100 heures ou chaque saison*
Nettoyage de l'écran du pare-étincelles
Chaque saison
Contrôle du jeu de soupapes***
Toutes les 200 heures ou chaque saison
Remplacement de l'huile †
Remplacement de la bougie
Remplacement du filtre à carburant
Inspection/Nettoyage du filtre à air**

† Remplacez l'huile au bout des 25 premières heures de fonctionnement, puis chaque saison par la suite.

* Remplacez l'huile et le filtre à huile chaque mois en cas de charge lourde ou de températures élevées.

** Nettoyez le filtre à air plus souvent en cas d'environnement sale ou poussiéreux. Si les pièces du filtre à air ne peuvent pas être nettoyées correctement, remplacez-les.

*** Contrôlez le jeu de soupapes et ajustez-le si nécessaire après les 50 premières heures de fonctionnement, puis toutes les 400 heures par la suite.

Maintenance préventive

Des saletés ou des débris peuvent provoquer des dysfonctionnements et endommager l'équipement. Nettoyez le générateur quotidiennement ou avant chaque utilisation. Maintenez la zone environnant le silencieux libre de tout débris combustible. Inspectez toutes les fentes de refroidissement du générateur.

AVERTISSEMENT

Risque de blessure. Attention à ne jamais introduire d'objets via les fentes de refroidissement. Le générateur peut démarrer à tout moment, et ainsi provoquer des blessures sérieuses, voire mortelles, et endommager considérablement l'appareil. (000142a)

- Nettoyez les surfaces externes à l'aide d'un chiffon humide.
- Éliminez la crasse, les résidus d'huile, etc., à l'aide d'une brosse douce.
- Éliminez les saletés et les débris à l'aide d'un aspirateur.
- Vous pouvez utiliser de l'air à basse pression (25 psi max.) pour souffler les saletés. Inspectez toutes les fentes de refroidissement du générateur. Ces fentes doivent rester propres et dégagées.

REMARQUE : N'utilisez JAMAIS un boyau d'arrosage pour nettoyer le générateur. De l'eau risquerait de pénétrer dans le circuit de carburant du moteur, provoquant ainsi des dysfonctionnements. En cas de pénétration d'eau dans le générateur par les fentes de refroidissement, une partie de cette eau se loge dans les creux et crevasses du rotor ainsi que dans l'isolation des enroulements du stator. L'accumulation d'eau et de saletés au niveau des enroulements internes du générateur peut réduire la résistance d'isolement des enroulements.

Maintenance du moteur

⚠ AVERTISSEMENT

Démarrage accidentel. Débranchez les câbles de bougie lorsque vous travaillez sur l'appareil. Le non-respect de cette consigne pourrait entraîner la mort ou des blessures graves.

(000141)

Recommandations relatives à l'huile moteur

Afin que la garantie du produit reste en vigueur, l'entretien de l'huile à moteur doit être fait conformément aux recommandations du présent manuel. Pour un entretien facile, des troussees d'entretien conçues pour cet appareil sont offertes par le fabricant. Elles comprennent de l'huile à moteur, un filtre à huile, un filtre à air, des bougies d'allumage, un chiffon et un entonnoir. Ces troussees sont disponibles auprès d'un fournisseur indépendant de services d'entretien agréé.

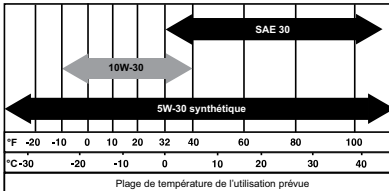

000399

Inspection du niveau d'huile moteur

⚠ AVERTISSEMENT



Risque de brûlures. Laissez refroidir le moteur avant de vidanger l'huile ou le liquide de refroidissement. Le non-respect de cette consigne pourrait entraîner la mort ou des blessures graves.

(000139)

Inspectez le niveau d'huile moteur avant chaque utilisation ou toutes les 8 heures de fonctionnement.

1. Placez le générateur sur une surface de niveau.
2. Nettoyez la zone de remplissage d'huile.
3. Voir la Figure 4-1. Retirez le bouchon de remplissage d'huile et essuyez la jauge.

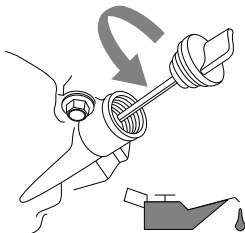

000115

Figure 4-1. Plein d'huile moteur

4. Vissez la jauge dans le col de remplissage d'huile. Retirez la jauge et vérifiez que le niveau d'huile se situe dans la plage permettant un fonctionnement sûr. Voir la Figure 4-2.

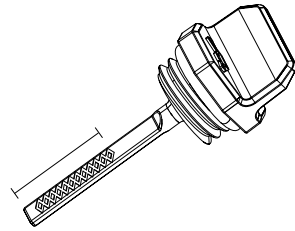

003620

Figure 4-2. Plage de fonctionnement sûr

5. Ajoutez la quantité requise d'huile moteur recommandée.
6. Remplacez le bouchon de remplissage d'huile et serrez-le manuellement.

REMARQUE : Certains appareils possèdent plusieurs orifices de remplissage d'huile. Il n'est pas nécessaire d'utiliser plus d'un point de remplissage.

Remplacement de l'huile moteur et du filtre à huile

⚠ AVERTISSEMENT

Démarrage accidentel. Débranchez les câbles de bougie lorsque vous travaillez sur l'appareil. Le non-respect de cette consigne pourrait entraîner la mort ou des blessures graves.

(000141)



⚠ AVERTISSEMENT

Risque de brûlures. Laissez refroidir le moteur avant de vidanger l'huile ou le liquide de refroidissement. Le non-respect de cette consigne pourrait entraîner la mort ou des blessures graves.

(000139)

Si vous utilisez le générateur dans un environnement extrêmement difficile, sale, poussiéreux ou chaud, remplacez l'huile plus fréquemment.

REMARQUE : Ne polluez pas. Conservez les ressources. Jetez l'huile usée dans un centre de collecte des déchets approprié.

Remplacez l'huile lorsque le moteur est froid, en procédant comme suit :

1. Placez le générateur sur une surface de niveau.
2. Débranchez le fil de la bougie et placez-le à l'écart de celle-ci pour éviter tout contact.
3. Nettoyez la zone de remplissage d'huile et le bouchon de vidange d'huile.
4. Retirez le bouchon de remplissage d'huile.
5. Retirez le bouchon du tuyau de vidange d'huile et purgez la totalité de l'huile dans un conteneur adapté.

6. Remplacez le bouchon du tuyau de vidange d'huile et serrez-le fermement.
7. Placez un conteneur adapté sous le filtre à huile et tournez le filtre en sens antihoraire pour le retirer. Jetez-le conformément aux réglementations locales.
8. Appliquez un léger revêtement d'huile moteur propre sur le joint du filtre neuf. Tournez le filtre en sens horaire jusqu'à ce que le joint soit juste en contact avec l'adaptateur. Serrez ensuite le filtre de 3/4 de tour supplémentaires.
9. Versez lentement l'huile dans l'orifice de remplissage jusqu'à ce que le niveau d'huile se situe dans la plage de fonctionnement sûr. **NE REMPLISSEZ PAS LE RÉSERVOIR D'HUILE DE FAÇON EXCESSIVE.**
10. Remplacez le bouchon de remplissage d'huile et serrez-le manuellement.
11. Essayez toute huile déversée hors du réservoir.
12. Jetez l'huile conformément à toutes les réglementations applicables.

Filtere à air

Si le filtre à air est sale, le moteur ne fonctionne pas correctement et risque d'être endommagé. Effectuez la maintenance du filtre à air plus souvent en cas d'environnement sale ou poussiéreux.

Pour procéder à la maintenance du filtre à air :

1. Voir la **Figure 4-3**. Retirez le couvercle (A) du filtre à air et le filtre à air (B).
2. Tapotez délicatement le filtre contre une surface solide. Si le filtre est trop sale, remplacez-le.
3. Nettoyez le couvercle du filtre à air avant de le remettre en place.

REMARQUE : Pour commander un filtre à air neuf, contactez le CRIA le plus proche de chez vous ou le Service client de Generac au 1-888-GENERAC (1-888-436-3722).

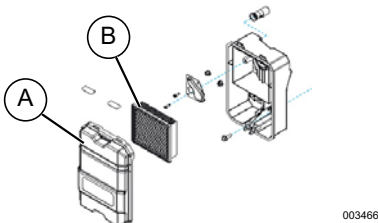
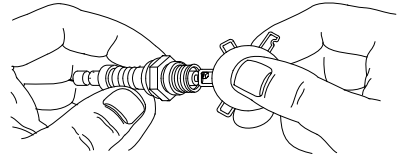

Figure 4-3. Filtre à air

Entretien de la bougie

Pour effectuer la maintenance de la bougie :

1. Nettoyez soigneusement la zone environnant la bougie.
2. Retirez et inspectez la bougie.
3. Inspectez l'écartement des électrodes à l'aide d'une jauge à fils et réajustez-le si nécessaire à 0,02 po (0,51 mm). Voir la **Figure 4-4**.



000211

Figure 4-4. Bougie

REMARQUE : Ne remplacez la bougie que si les électrodes sont trouées ou brûlées, ou si la porcelaine est fissurée. Utilisez **EXCLUSIVEMENT** la bougie de rechange recommandée. Voir les Caractéristiques techniques.

4. Installez la bougie en la serrant manuellement, puis serrez de 3/8 à 1/2 tour à l'aide d'une clé à bougies.

Remplacement de la batterie (le cas échéant)

REMARQUE : L'appareil est expédié avec la batterie complètement chargée. Si elle n'est pas utilisée pendant une période prolongée, une batterie peut se décharger partiellement. Il peut être nécessaire de charger la batterie avant la première utilisation. Pour ce faire, il suffit de faire fonctionner le générateur.

AVERTISSEMENT

Démarrage accidentel. Lorsque vous travaillez sur l'appareil, débranchez le câble négatif de la batterie, puis le câble positif. Le non-respect de cette consigne pourrait entraîner la mort ou des blessures graves.

(000130)

Voir la **Figure 4-5**.

1. Débranchez les fixations (8 mm) et le fil NOIR (B) de la borne NÉGATIVE (-) de la batterie.
2. Retirez la gaine en caoutchouc rouge (A) et débranchez les fixations (8 mm) et le fil ROUGE (C) de la borne POSITIVE (+) de la batterie.
3. Installez la batterie neuve. Fixez la batterie à l'aide de la sangle prévue à cet effet.
4. Raccordez le fil ROUGE à la borne POSITIVE (+) de la batterie (C). Faites glisser la gaine en caoutchouc (A) par-dessus les fixations.
5. Raccordez le fil NOIR à la borne NÉGATIVE (-) de la batterie (B).

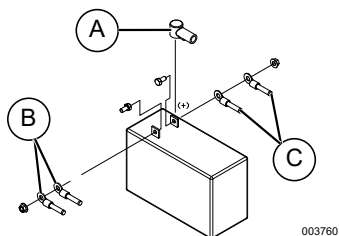

Figure 4-5. Raccordement de la batterie

AVERTISSEMENT

Risque environnemental. Recyclez toujours les batteries dans un centre de recyclage officiel, conformément aux lois et aux réglementations locales. Le non-respect de cette consigne pourrait causer des dommages à l'environnement, la mort ou des blessures graves. (000228)

Inspection du silencieux et du pare-étincelles

REMARQUE : L'utilisation du moteur sur un terrain recouvert de forêt, de broussailles ou d'herbe constitue une violation de l'Article 4442 du California Public Resource Code, à moins que le système d'échappement ne soit équipé d'un pare-étincelles entretenu en bon état de fonctionnement, comme défini dans ledit article. Des lois similaires peuvent s'appliquer dans d'autres juridictions.

Pour vous procurer un pare-étincelles adapté au système d'évacuation de ce moteur, contactez le fabricant d'équipement d'origine, un revendeur ou un concessionnaire.

REMARQUE : Utilisez EXCLUSIVEMENT des pièces de rechange d'origine.

Inspectez le silencieux pour vérifier l'absence de fissures, de signes de corrosion ou d'autres dommages. Retirez le pare-étincelles (le cas échéant) et inspectez-le pour vérifier qu'il n'est pas endommagé, ni obstrué par les dépôts de calamine. Remplacez les pièces endommagées.

Inspection de l'écran du pare-étincelles



AVERTISSEMENT

Surfaces chaudes. Lorsque vous utilisez l'appareil, ne touchez pas aux surfaces chaudes. Gardez l'appareil loin des matériaux combustibles lorsqu'il fonctionne. Le contact avec des surfaces chaudes pourrait entraîner des brûlures graves ou un incendie. (000108)

1. Desserrez la bride (A). Voir la *Figure 4-6*.
2. Inspectez le cône (C) et remplacez-le s'il est tordu, perforé ou autrement endommagé. Si le cône est en bon état, nettoyez-le à l'aide d'un solvant commercial.
3. Remettez le cône (C) et le collier (B) du pare-étincelles en place. Fixez l'ensemble avec la bride (A).

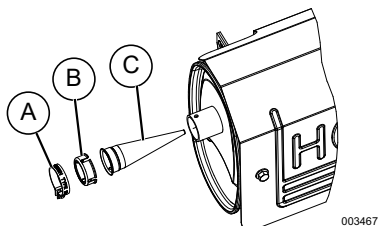

Figure 4-6. Écran du pare-étincelles

Jeu de soupapes

IMPORTANT : Contactez un concessionnaire réparateur indépendant agréé pour obtenir de l'aide. Si vous souhaitez prolonger la durée de vie du moteur, il est impératif que le jeu de soupapes soit correctement réglé.

Contrôlez le jeu de soupapes après les 50 premières heures de fonctionnement. Ajustez-le si nécessaire.

- Admission — 0,05 à 0,08 mm (0,002 à 0,003 po)
- Échappement — 0,05 à 0,08 mm (0,002 à 0,003 po)

Entreposage

Généralités



▲ DANGER

Explosion et incendie. Le carburant et ses vapeurs sont extrêmement inflammables et explosifs. Entreposez le carburant dans un endroit bien aéré. Gardez-le loin du feu et des étincelles. Le non-respect de cette consigne entraînera la mort ou des blessures graves. (000143)



▲ AVERTISSEMENT

Risque d'incendie. Vérifiez que l'appareil a bien refroidi avant d'installer une protection de rangement et d'entreposer l'appareil. Le contact avec des surfaces chaudes pourrait entraîner un incendie. (000109)

Il est recommandé de démarrer le générateur pour le faire tourner pendant 30 minutes tous les 30 jours. Si cela s'avère impossible, respectez les consignes suivantes pour préparer l'appareil à l'entreposage.

- Ne placez JAMAIS un couvercle d'entreposage sur un générateur chaud. Laissez l'appareil refroidir à température ambiante avant de l'entreposer.
- N'entreposez JAMAIS de carburant d'une saison à une autre à moins de l'avoir traité de façon appropriée.
- Remplacez le conteneur de carburant s'il présente des traces de rouille. La présence de rouille dans le carburant provoque des dysfonctionnements du circuit de carburant.
- Recouvrez l'appareil d'un couvercle de protection adapté résistant à l'humidité.
- Entreposez l'appareil dans un lieu propre et sec.
- Veillez à toujours entreposer le générateur et le carburant à l'écart des sources de chaleur et d'inflammation.

Préparation du circuit de carburant à l'entreposage

Le carburant entreposé pendant plus de 30 jours peut se dégrader et endommager les composants du circuit de carburant. Conservez le carburant frais et utilisez un stabilisateur de carburant.

Si un stabilisateur a été ajouté au circuit de carburant, préparez le moteur pour un entreposage de longue durée. Faites tourner le moteur pendant 10 à 15 minutes pour faire circuler le stabilisateur dans l'ensemble du circuit de carburant. Un carburant préparé de façon appropriée peut être entreposé pendant un maximum de 24 mois.

REMARQUE : Si le carburant n'a pas été traité avec un stabilisateur, il doit être purgé dans un conteneur adapté. Faites tourner le moteur jusqu'à ce qu'il s'arrête par manque de carburant. Il est recommandé d'utiliser un stabilisateur dans le conteneur d'entreposage afin de conserver le carburant frais.

1. Remplacez l'huile moteur.
2. Retirez la bougie.
3. Versez une cuillère à table (5-10 cm³) d'huile moteur propre ou vaporisez un agent anti-buée adapté dans le cylindre.



▲ AVERTISSEMENT

Perte de la vision. Une protection oculaire est requise pour éviter les projections provenant du trou de bougie d'allumage pendant le lancement du moteur. Ne pas porter de protection oculaire pourrait entraîner la perte de la vision. (000181)

4. Tirez plusieurs fois la poignée du lanceur à rappel pour distribuer l'huile dans le cylindre.
5. Remettez la bougie en place.
6. Tirez lentement la poignée du lanceur à rappel jusqu'à ressentir une résistance. Cela a pour effet de fermer les soupapes afin d'empêcher la pénétration d'humidité dans le cylindre. Relâchez délicatement la poignée du lanceur à rappel.

Remplacement de l'huile

Remplacez l'huile moteur avant d'entreposer le générateur. Voir la section [Remplacement de l'huile moteur et du filtre à huile](#).

Dépannage

PROBLÈME	CAUSE	CORRECTION
Le moteur tourne, mais aucune sortie CA n'est disponible.	<ol style="list-style-type: none"> 1. Disjoncteur OUVERT. 2. Mauvais raccordement ou cordon défectueux. 3. Appareil raccordé défectueux. 4. Défaillance interne au générateur. 5. Module du disjoncteur DDFT OUVERT. 	<ol style="list-style-type: none"> 1. Réinitialisez le disjoncteur. 2. Contrôlez et réparez. 3. Raccordez un autre appareil qui est en bon état. 4. Contactez un CRIA. 5. Corrigez le défaut de mise à la terre et appuyez sur le bouton Réinitialiser du module du disjoncteur DDFT.
Le moteur tourne bien sans charge, mais pas en présence d'une charge.	<ol style="list-style-type: none"> 1. Court-circuit dans une charge connectée. 2. Générateur surchargé. 3. Régime moteur trop lent. 4. Court-circuit interne au générateur. 5. Filtre à carburant sale. 6. Pare-étincelles bouché. 	<ol style="list-style-type: none"> 1. Débranchez la charge électrique court-circuitée. 2. Voir la section Connaître les limites de son générateur. 3. Contactez un CRIA. 4. Contactez un CRIA. 5. Remplacez le filtre à carburant. 6. Nettoyez l'écran du pare-étincelles.
Le moteur ne démarre pas ou démarre et tourne mal.	<ol style="list-style-type: none"> 1. Robinet d'arrêt de carburant en position ARRÊT. 2. Filtre à air sale. 3. Panne de carburant. 4. Carburant éventé. 5. Fil de la bougie non raccordé à la bougie. 6. Bougie défectueuse. 7. Présence d'eau dans le carburant. 8. Sur-étranglement. 9. Niveau d'huile faible. 10. Mélange de carburant excessivement riche. 11. Soupape d'admission bloquée en position ouverte ou fermée. 12. Perte de compression du moteur. 13. Filtre à carburant sale. 	<ol style="list-style-type: none"> 1. Tournez le robinet d'arrêt de carburant en position MARCHE. 2. Nettoyez ou remplacez le filtre à air. 3. Remplissez le réservoir de carburant. 4. Purgez le réservoir de carburant et faites le plein de carburant frais. 5. Raccordez le fil à la bougie. 6. Remplacez la bougie. 7. Purgez le réservoir de carburant et faites le plein de carburant frais. 8. Placez le levier d'étrangleur en position ouverte (pas d'étranglement). 9. Remplissez le carter au niveau approprié. 10. Contactez un CRIA. 11. Contactez un CRIA. 12. Contactez un CRIA. 13. Remplacez le filtre à carburant.
Le moteur s'arrête en cours de fonctionnement.	<ol style="list-style-type: none"> 1. Panne de carburant. 2. Niveau d'huile faible. 3. Défaillance interne au moteur. 	<ol style="list-style-type: none"> 1. Remplissez le réservoir de carburant. 2. Remplissez le carter au niveau approprié. 3. Contactez un CRIA.

PROBLÈME	CAUSE	CORRECTION
Le moteur manque de puissance.	<ol style="list-style-type: none"> 1. Charge trop élevée. 2. Filtre à air sale. 3. Maintenance du moteur requise. 4. Filtre à carburant sale. 5. Pare-étincelles bouché. 	<ol style="list-style-type: none"> 1. Réduisez la charge (voir la section Connaitre les limites de son générateur). 2. Nettoyez ou remplacez le filtre à air. 3. Contactez un CRIA. 4. Remplacez le filtre à carburant. 5. Nettoyez l'écran du pare-étincelles.
Le moteur rencontre des sautes de régime ou hésite.	<ol style="list-style-type: none"> 1. L'étranglement s'ouvre trop tôt. 2. Le carburateur fonctionne avec un mélange de carburant trop riche ou trop pauvre. 	<ol style="list-style-type: none"> 1. Placez le levier d'étrangleur en position intermédiaire jusqu'à ce que le moteur tourne sans à-coups. 2. Contactez un CRIA.

Remarques

Remarques

Pièce n° 10000004327 Rév. B 14/05/2018

©2018 Generac Power Systems, Inc.
Tous droits réservés

Les spécifications sont sujettes à modification sans
préavis. Aucune forme de reproduction n'est
autorisée sans le consentement écrit préalable de
Generac Power Systems Inc.

GENERAC® | **PRO**

Generac Power Systems, Inc.
S45 W29290 Hwy. 59
Waukesha, WI 53189
1-888-GENERAC (1-888-436-3722)
www.generac.com/pro