

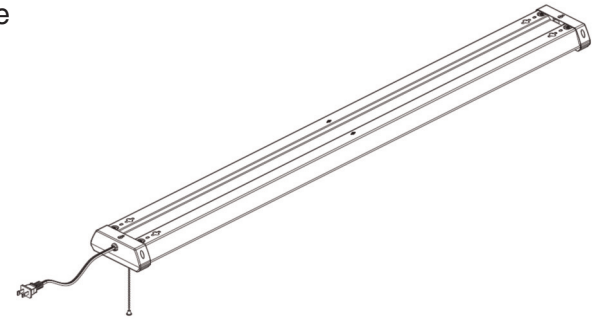

# MaxLite® 48” Shop Light

## General Safety Information

- To reduce the risk of death, personal injury or property damage from fire electric shock, falling parts, cuts/abrasions, and other hazards read all warnings and instructions included with and on the fixture box and all fixture labels.
- Before installing, servicing, or performing routine maintenance upon this equipment, follow these general precautions.
- DO NOT INSTALL DAMAGED PRODUCT!



Picture is for illustration purposes only.  
Your model may vary.

### CAUTION:

- Turn off the switch and circuit breaker before installing this LED lamp.
- Suitable for dry locations.
- Not for use with dimmers.
- Install directly beneath a ceiling-mounted receptacle.
- Use only insulated staples or plastic ties to secure the cord.
- Not intended for recessed installation.
- Do not install directly over a heat source (stove, etc.)
- Use safety precautions. Safety eye glasses and gloves are recommended.
- Installation should not be made on a radiant-heating ceiling.
- Injury to people and damage to the lamp and/or mounting surface may result if the lamp is pulled from the surface. To reduce the likelihood of such injury or damage, mount only on a mechanically sound surface.
- Do not alter the plug or power supply cord in any way or try to install this product in any other method besides method shown on this sheet.

### NOTICE:

- This device complies with Part 15 of the FCC Rules. Operation is subject to the following two conditions: (1) This device may not cause harmful interference, and (2) this device must accept any interference received, including interference that may cause undesired operation.
- To install onto a plaster board surface, plaster board requires minimum 3/8” thick.

### Models:

**SL2-48421-50**  
**42W 120Vac 60Hz 380mA 4300 Lumen 5000K**

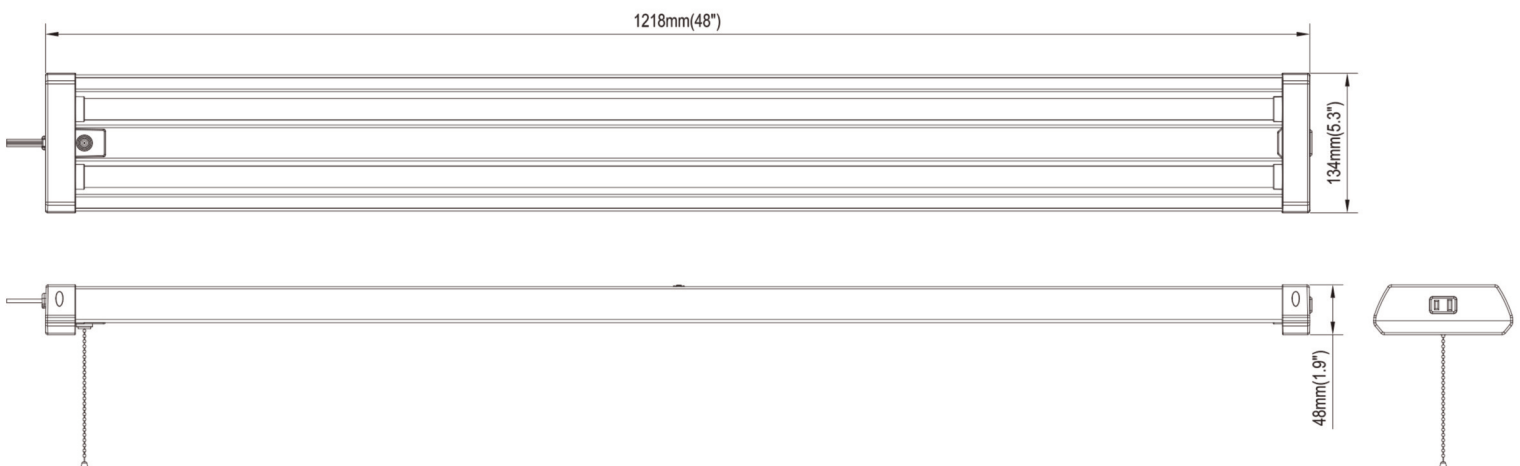



# MaxLite® 48" Shop Light

## Pendant Mount Installation



A  
Chain

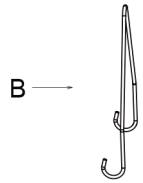

B  
Triangle hook



C  
Hook with screw

1. Drill a 1/8 inch hole onto the ceiling board/plaster board, insert and fix the H hook screw (C) to the surface you would like to mount the fixture from.

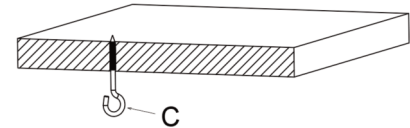

2. Triangle hook go through the hole of the chain.

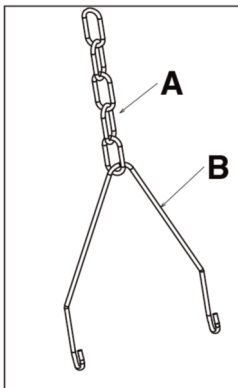

3. Feed the 2 points of the Triangle hook through the keyholes on the rear of the fixture.

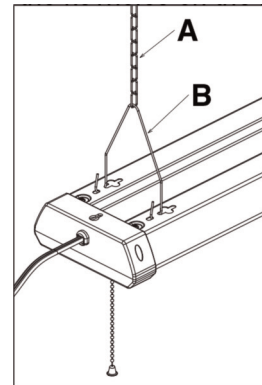

4. Hang the other end of the chain onto the Hook with screw.

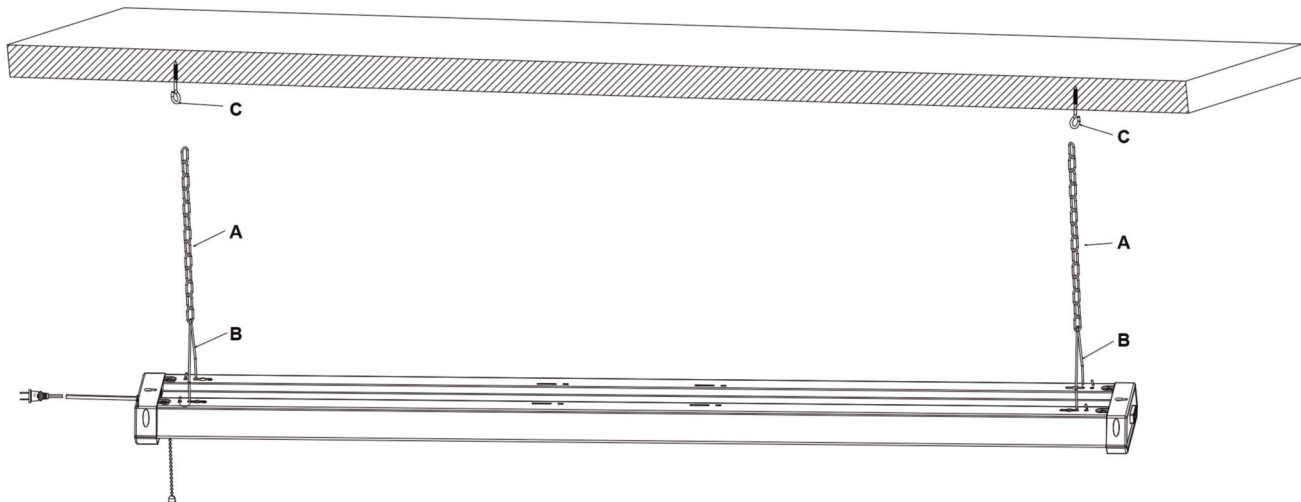



## MaxLite® 48” Shop Light

### Warranty Information

MaxLite Inc. warrants its products for a minimum period of **FIVE (5)** years from the date of original purchase from MaxLite or its authorized distributor/dealer (the “Warranty Period”), as follows: If a Product fails to operate during the Warranty Period as a result of defects in materials or workmanship, MaxLite will, at its option, repair it, replace it with the same or like Product.

Please refer to Maxlite’s website (at <http://maxlite.com/resources/warranties>) for the complete terms and conditions of our warranty.

#### Limitation of Liability

THE FOREGOING WARRANTY IS EXCLUSIVE, AND IS THE SOLE REMEDY FOR ANY AND ALL CLAIMS, WHETHER IN CONTRACT, IN TORT OR OTHERWISE ARISING FROM THE FAILURE OF PRODUCT AND IS IN LIEU OF ALL OTHER WARRANTIES, EXPRESS OR IMPLIED, INCLUDING ALL WARRANTIES OF MERCHANTABILITY OR FITNESS FOR A PARTICULAR PURPOSE, WHICH WARRANTIES ARE HEREBY EXPRESSLY DISCLAIMED TO THE EXTENT PERMITTED BY LAW AND, IN ANY EVENT, SHALL BE LIMITED TO THE WARRANTY PERIOD SPECIFIED ABOVE. THE LIABILITY OF MAXLITE SHALL BE LIMITED TO THE TERMS OF THE EXPRESS WARRANTY SET FORTH HEREIN. IN NO EVENT WILL MAXLITE BE LIABLE FOR ANY SPECIAL, INCIDENTAL OR CONSEQUENTIAL DAMAGES INCLUDING, WITHOUT LIMITATION, DAMAGES RESULTING FROM LOSS OF USE, PROFITS, BUSINESS OR GOODWILL, LABOR COSTS, REMOVAL OR INSTALLATION COSTS, DECREASE IN THE LIGHT OUTPUT OF THE LAMP, AND/OR DETERIORATION IN THE LAMP’S PERFORMANCE, WHETHER OR NOT MAXLITE HAS BEEN ADVISED OF THE POSSIBILITY THEREOF. UNDER NO CIRCUMSTANCES SHALL MAXLITE’S ENTIRE LIABILITY FOR A DEFECTIVE PRODUCT EXCEED THE PURCHASE PRICE OF THAT PRODUCT. WARRANTY SERVICES PROVIDED UNDER THESE TERMS AND CONDITIONS DO NOT ENSURE THE UNINTERRUPTED OPERATION OF PRODUCTS; MAXLITE SHALL NOT BE LIABLE FOR DAMAGES CAUSED BY ANY DELAYS INVOLVING WARRANTY SERVICE.

This Limited Warranty gives you specific legal rights and you may also have other rights that may vary from state to state. Because some states or jurisdictions do not allow the exclusion or limitation of liability for consequential or incidental damages, this limitation may not apply to you.

## MaxLite® Lampe d'atelier de 122cm / 48po

### Consignes générales de sécurité

- Pour réduire le risque de décès, de blessure corporelle ou de dommage électrique, chute d'objets, coupures / abrasions et autres risques, lisez tous les avertissements et les instructions qui accompagnent l'emballage du luminaire et toutes les étiquettes du luminaire.
- Avant l'installation, la réparation ou la réalisation des opérations ordinaires d'entretien de cet équipement, suivez ces précautions générales.
- **NE PAS INSTALLER DE PRODUITS ENDOMMAGÉS!**

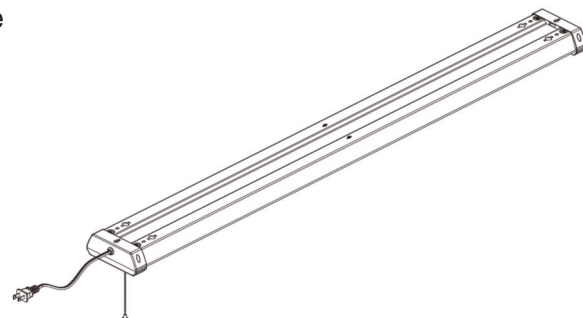

L'image est pour des fins d'illustration seulement. Votre modèle peut être différent.

### **PRÉCAUTION:**

- Arrêtez le commutateur et le disjoncteur avant d'installer cette lampe LED.
- Convient aux endroits secs.
- Ne convient pas à l'utilisation avec des variateurs.
- Installez directement en-dessous du réceptacle monté sur le plafond.
- Utilisez uniquement des agrafes isolées ou des attaches en plastique pour fixer le cordon.
- Ne convient pas à l'installation encastrée.
- N'installez pas directement en-dessus d'une source de chaleur (poêle, etc.)
- Utilisez des mesures de précaution. L'utilisation des lunettes et des gants de sécurité est recommandée.
- L'installation ne sera pas réalisée sur des plafonds chauffants.
- Des blessures corporelles et des dommages matériels peuvent survenir si la lampe est arrachée de la surface. Pour réduire ce risque de blessure ou de dommage, installez la lampe sur une surface solide du point de vue mécanique.
- Ne modifiez en aucune manière la fiche ou le cordon d'alimentation et n'essayez pas d'installer ce produit en utilisant d'autres méthodes sauf celle présentée dans ce document.

### **NOTIFICATION:**

- Ce dispositif respecte la partie 15 des règles de la FCC. Le fonctionnement est soumis aux deux conditions ci-dessous: (1) ce dispositif ne peut pas provoquer d'interférence nocive, et (2) ce dispositif doit accepter toute interférence reçue, y compris les interférences qui peuvent causer un fonctionnement indésirable.
- Pour l'installation sur une surface en placoplâtre, l'épaisseur minimale exigée est de 9,5mm (3/8po).

### **Modèles:**

**SL2-48421-50**

**42W 120Vac 60Hz 380mA 4300 Lumen 5000K**

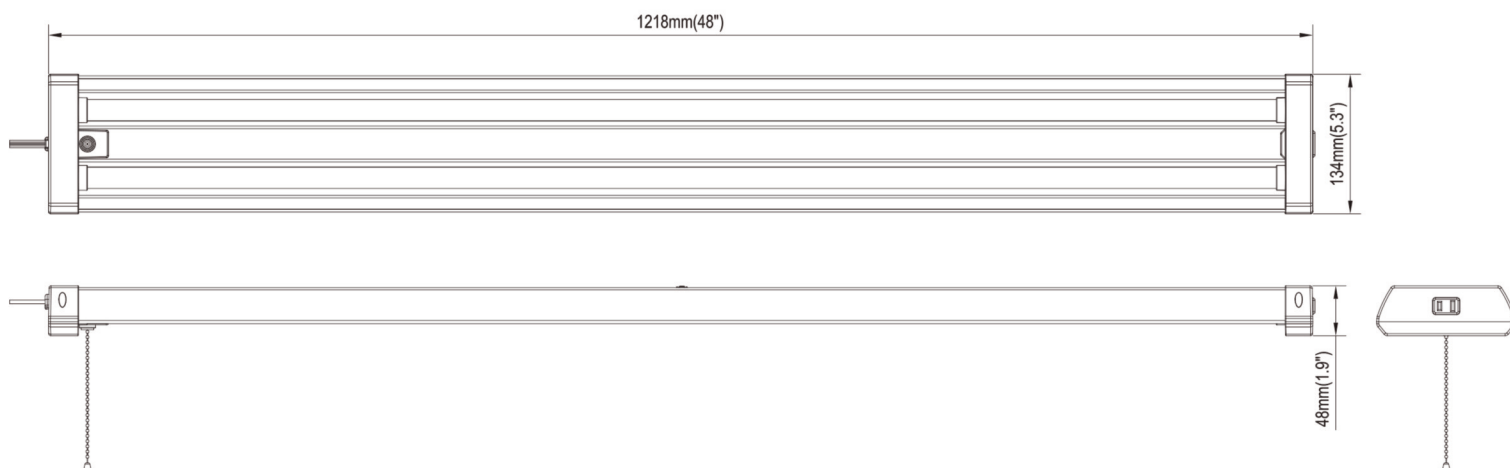

**MaxLite® Lampe d'atelier de 122cm / 48po**

**Installation suspendue**



Chaîne

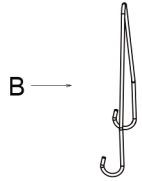

Crochet triangulaire



Crochet à vis

1. Percez un trou de 3mm (1/8 pouces) dans le plafond / placoplâtre, insérez et attachez la vis du crochet H (C) à la surface sur laquelle vous voulez installer le luminaire.

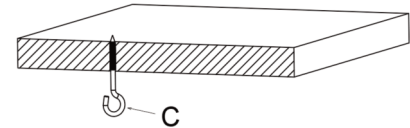

2. Le crochet triangulaire passe à travers le trou dans la chaîne.

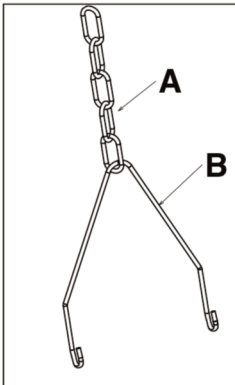

3. Faites passer les 2 points du crochet triangulaire à travers les trous sur l'arrière du luminaire.

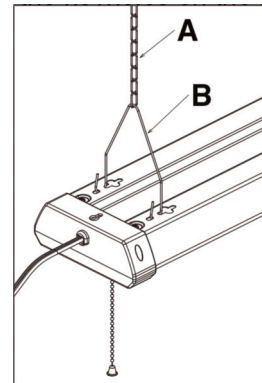

4. Accrochez l'autre bout de la chaîne au crochet avec la vis.

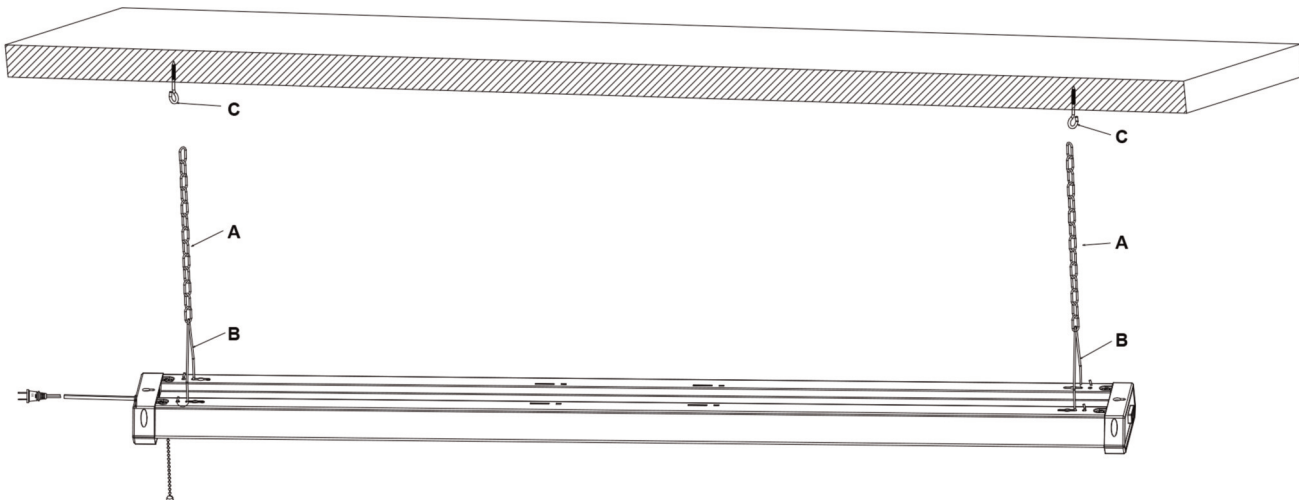



## MaxLite® Lampe d'atelier de 122cm / 48po

### Informations de garantie

MaxLite Inc. garantit ses produits pour une période minimale de **CINQ (5)** ans à partir de la date de l'achat de MaxLite ou son distributeur / revendeur autorisé (la « Période de Garantie »), comme suit: Si un Produit ne fonctionne pas correctement pendant la Période de Garantie suite à des défauts de matériaux ou de fabrication, MaxLite va, à sa discrétion, réparer ou remplacer le produit avec un modèle identique ou similaire.

Veuillez consulter le site web de Maxlite (sur <http://maxlite.com/resources/warranties>) pour la version complète des termes et conditions de garantie.

#### Limitation de Responsabilité

LA GARANTIE QUI PRÉCÈDE EST EXCLUSIVE ET REPRÉSENTE LE SEUL RECOURS POUR TOUTES LES RÉCLAMATIONS, QU'ELLES SOIENT CONTRACTUELLES, CIVILES OU AUTREMENT DÉCOULANT DE LA DÉFAILLANCE DU PRODUIT ET REMPLACE TOUTES LES AUTRES GARANTIES, EXPRESSES OU IMPLICITES, Y COMPRIS TOUTES LES GARANTIES DE COMMERCIALISATION OU L'ADÉQUATION À UN USAGE PARTICULIER DONT LES GARANTIES SONT EXPRESSÉMENT DÉCLINÉES DANS LA MESURE PERMISE PAR LA LOI ET, EN TOUT CAS, SONT LIMITÉES À LA PÉRIODE DE GARANTIE SPÉCIFIÉE CI-DESSUS. LA RESPONSABILITÉ DE MAXLITE EST LIMITÉE AUX TERMES DE LA GARANTIE EXPRESSE DÉFINIE DANS LES PRÉSENTES. MAXLITE NE SERA EN AUCUN CAS RESPONSABLE DES DOMMAGES PARTICULIERS, ACCESSOIRES OU CONSÉCUTIFS, Y COMPRIS, SANS S'Y LIMITER, LES DOMMAGES RÉSULTANT DE LA PERTE D'UTILISATION, DES BÉNÉFICES, DES AFFAIRES OU DE LA BONNE VOLONTÉ, DES FRAIS DE MAIN D'ŒUVRE, DES FRAIS DE DÉMÉNAGEMENT OU D'INSTALLATION, DE LA DIMINUTION DU NIVEAU DE LUMIÈRE DE LA LAMPE, ET / OU LA DÉTÉRIORATION DES PERFORMANCES DE LA LAMPE, QUE MAXLITE SOIT AVERTI OU NON DE CETTE POSSIBILITÉ. EN AUCUN CAS LA RESPONSABILITÉ DE MAXLITE POUR UN PRODUIT DÉFECTUEUX NE DÉPASSERA LE PRIX D'ACHAT DE CE PRODUIT. LES SERVICES DE GARANTIE FOURNIS EN VERTU DE CES TERMES ET CONDITIONS NE GARANTISSENT PAS LE FONCTIONNEMENT ININTERROMPU DES PRODUITS; MAXLITE NE SERA PAS RESPONSABLE DES DOMMAGES CAUSÉS PAR TOUT RETARD IMPLIQUANT LA RÉPARATION SOUS GARANTIE.

Cette garantie limitée vous donne des droits légaux spécifiques et vous pouvez également avoir d'autres droits qui peuvent varier d'un État à l'autre. Puisque certains États ou juridictions n'autorisent pas l'exclusion ou la limitation de responsabilité pour les dommages indirects ou accessoires, cette limitation peut ne pas s'appliquer à vous.