

## RCM Round Canopy



### WARNING/ADVERTENCIA/AVERTISSEMENT

To reduce the risk of electrical shock, fire, or injury to persons; read and follow all warnings and installation instructions before installing. All installation should be performed by a qualified electrician.

#### Risk of Electric Shock

Ensure power is off before installation or inspection. All wirings are performed in accordance with Electrical Code and local electrical code.

#### Risk of Fire

Fixtures are rated for use in 120-277V, 120-347V, 50-60Hz protected circuit and 90°C rated supply wire.

Para reducir el riesgo de descarga eléctrica, incendio o lesiones a personas, lea y siga todas las advertencias e instrucciones de instalación antes de realizarla. Toda instalación debe ser efectuada por un electricista cualificado.

#### Riesgo de descarga eléctrica

Asegúrese de desconectar la corriente antes de la instalación o inspección. Todos los cableados se realizan de acuerdo con el Código Eléctrico y el código eléctrico local.

#### Riesgo de incendio

Las luminarias están clasificadas para su uso con 120-277, 120-347V, circuitos protegidos de 50-60 Hz y cables adecuados para 90 °C.

Lisez et suivez les instructions d'installation et les avertissements avant l'installation. Toute l'installation doit être exécutée par un électricien qualifié, pour réduire les risques de choc électrique, de feu ou de blessures corporelles.

#### Risque de choc électrique

Assurez-vous que le courant soit coupé avant l'installation ou l'inspection et que tout le câblage soit effectué en conformité avec le code d'électricité et le code local d'électricité.

#### Risque de feu

Les luminaires sont conçus pour une utilisation de 120 à 277 V, 120 à 347 V, pour un circuit protégé de 50 à 60 Hz et pour une source d'alimentation de 90 °C.

#### FOR YOUR SAFETY

While performing installations described, gloves, safety glasses or goggles should be worn.

#### PARA SU SEGURIDAD

Mientras realice las instalaciones descritas, se recomienda el uso de guantes y gafas de seguridad.

#### POUR VOTRE SÉCURITÉ

Vous devriez porter des gants et des verres de protection lors des installations détaillées.

Install this kit only in the luminaire that have the construction features and dimensions shown in the photographs and/or drawings. Do not make or alter any open holes in an enclosure of wiring or electrical components during kit installation.

To prevent wiring damage or abrasion, do not expose wiring to edges of sheet metal or other sharp objects.

Do not alter, relocate, or remove wiring, lampholders, power supply, or any other electrical component.

**SUITABLE FOR WET LOCATIONS.**

Instale este kit solo en la luminaria que tiene las características de construcción y dimensiones que aparecen en las fotografías y/o dibujos. No realice ni altere los agujeros abiertos en un recinto de cableado ni en cualquier componente eléctrico durante la instalación del kit.

Para evitar daños en el cableado o abrasiones, no exponga el cableado a hojas de metal laminado u otros objetos cortopunzantes.

No altere, reubique o elimine cables, portalámparas, tomacorriente o cualquier otro componente eléctrico.

**APTO PARA LUGARES HÚMEDOS.**

Installez cet ensemble seulement dans un luminaire qui possède les caractéristiques de construction et les dimensions telles que démontrées sur les photographies et/ou dessins. Ne pas percer de trous ou modifier les trous existants dans un boîtier ou des composants électriques durant l'installation de l'ensemble.

Pour prévenir les dommages ou l'abrasion, ne pas mettre en contact le câblage avec des bords de plaques de metal ou tout autre objet coupant.

Ne pas modifier, délocaliser ou enlever du câblage, des supports de lampes, une source d'alimentation ou tout autre composant électrique.

**CONVIENT AUX ENDROITS HUMIDES.**

### INSIDE THE BOX



(1) Fixture



(2) M4\*30 screws

# RCM Round Canopy

## INSTALLATION/INSTALACIÓN

**Disconnect the power before installation. Exploded view of completed assembly with component call out. 1, 2, 3, etc.**

Desconecte la alimentación antes de la instalación. Vista de despiece del conjunto completo con indicación de componentes. 1, 2, 3, etc

Débranchez l'alimentation avant l'installation. Vue en éclaté de l'assemblage complet, avec le nom des composants. 1, 2, 3, etc.

1

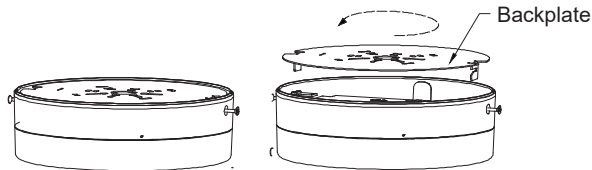

Turn off the power supply. Unscrew two sides screws and save them. Take out the backplate.

Apague la fuente de alimentación. Desatornille los dos tornillos laterales y guárdelos. Saque la placa trasera.

Coupez l'alimentation. Dévissez les deux vis latérales et conservez-les. Retirez la plaque arrière.

2

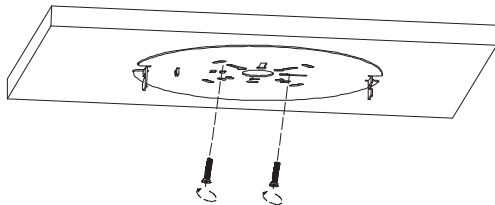

Use (2) M4\*30 screws to fix backplate onto wall. Or fix backplate onto junction box with screws (no provided).

Fije la placa posterior en la pared con (2) tornillos M4 \* 30. O fijar la placa trasera a la Caja de conexiones con tornillos (no proporcionados).

Utilisez (2) vis M4 \* 30 pour fixer la plaque arrière au mur. Ou fixer la plaque arrière à la boîte de jonction avec des vis (non fournies).

3

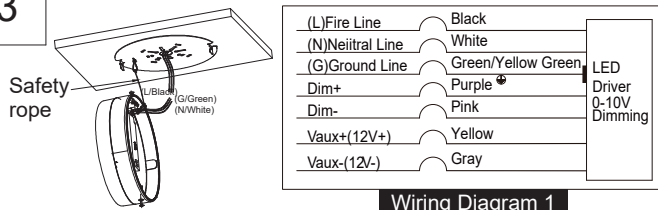

Pull safety rope and buckle it between backplate and fixture. Connect wires according to wiring diagram 1.

Tire de la cuerda de seguridad y abróchela entre la placa trasera y el accesorio. Conecte los cables de acuerdo con el diagrama de cableado 1.

Tirez la corde de sécurité et bouclez-la entre la plaque arrière et le luminaire. Connectez les fils selon le schéma de câblage 1.

4

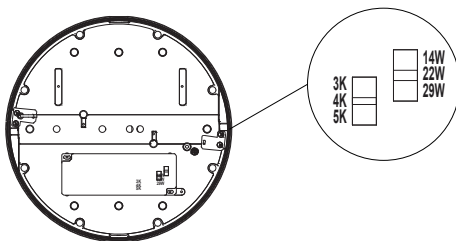

Adjust watts and CCT on driver according to your application. CCT Default setting: 4000K Watts default setting: 29W.

Ajuste los vatios y CCT en el controlador de acuerdo con su aplicación. CCT Configuración predeterminada: 4000K Watts configuración predeterminada: 29W.

Ajustez les watts et le CCT sur le pilote en fonction de votre application. CCT Réglage par défaut : 4000K Watts réglage par défaut : 29W.

5

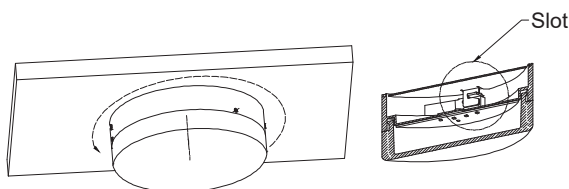

Turn the housing counterclockwise into the slot and lock the screws on both sides. Apply silicone caulking (not included) around the perimeter of the fixture where it comes into contact with the mounting surface to seal against exposure to moisture. Turn on the power supply.

Gire la carcasa hacia la izquierda en la ranura y bloquee los tornillos en ambos lados. Aplique sellador de silicona (no incluido) alrededor del perímetro de la lámpara donde entra en contacto con la superficie de montaje para sellar contra la exposición a la humedad. Encienda la fuente de alimentación.

Tournez le boîtier dans le sens inverse des aiguilles d'une montre dans la fente et verrouillez les vis des deux côtés. Appliquez du calfeutrage à la silicone (non inclus) autour du périmètre du luminaire où il entre en contact avec la surface de montage pour sceller contre l'exposition à l'humidité. Allumez l'alimentation.

# RCM Round Canopy

## 4W Emergency Driver Installation

1

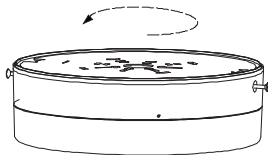

Turn off the power supply. Unscrew two sides screws and save them.

Apague la fuente de alimentación. Desatornille los dos tornillos laterales y guárdelos.

Coupez l'alimentation. Dévissez les deux vis latérales et conservez-les.

2

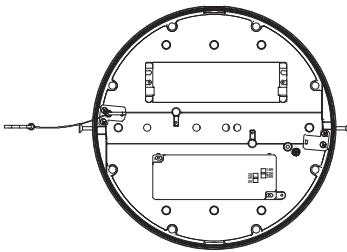

Use (2) M3\*6 screw with gasket to fix emergency drivers onto housing.

Utilice (2) tornillos M3\*6 con junta para fijar los controladores de emergencia en la carcasa.

Utilisez (2) vis M3 \* 6 avec joint pour fixer les pilotes d'urgence sur le logement.

3

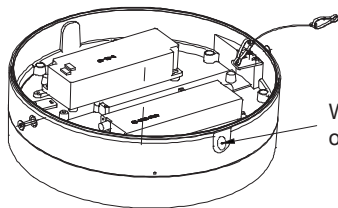

Warning: drill holes on pilot hole position

Drill M12 or M16 holes on housing according to your emergency indicator size. Fix the emergency indicator into housing and tighten it.

Taladre orificios M12 o M16 en la carcasa según el tamaño de su indicador de emergencia. Fije el indicador de emergencia en alojamiento y apriételo.

Percez des trous M12 ou M16 sur le boîtier en fonction de la taille de votre indicateur d'urgence. Fixez l'indicateur d'urgence dans boîtier et serrez-le.

4

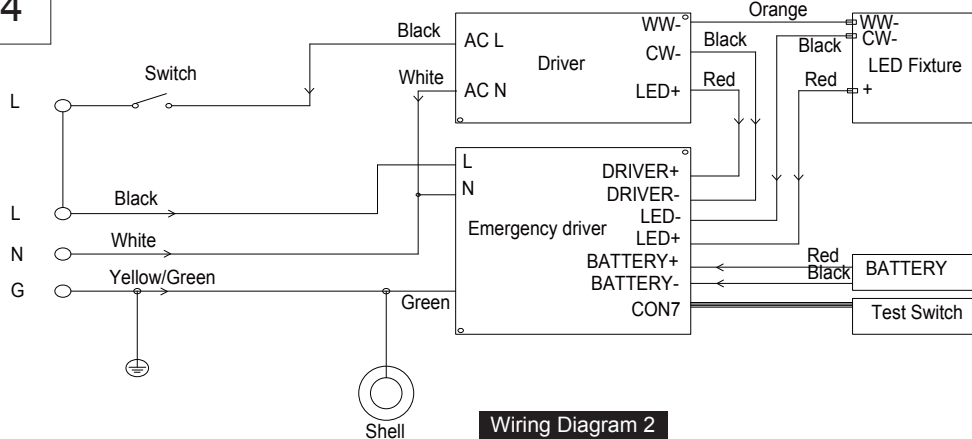

Wiring Diagram 2

Connect wires according to wiring diagram 2.

Conecte los cables de acuerdo con el diagrama de cableado 2.

Connectez les fils selon le schéma de câblage 2.

5

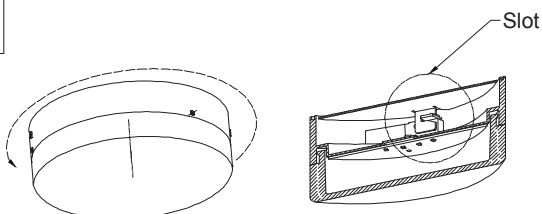

Turn the housing counterclockwise into the slot and lock the screws on both sides. Turn on the power supply.

Gire la carcasa hacia la izquierda en la ranura y bloquee los tornillos en ambos lados. Encienda la fuente de alimentación.

Tournez le boîtier dans le sens inverse des aiguilles d'une montre dans la fente et verrouillez les vis des deux côtés. Allumez l'alimentation.

# RCM Round Canopy

## Motion Sensor Installation

1

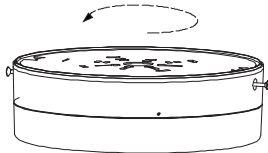

Turn off the power supply. Unscrew two sides screws and save them.

Apague la fuente de alimentación. Desatornille los dos tornillos laterales y guárdelos.

Coupez l'alimentation. Dévissez les deux vis latérales et conservez-les.

2

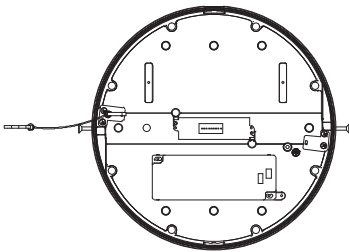

Use (2) M3\*6 screw with gasket to fix sensor onto housing.

Utilice (2) tornillos M3\*6 con junta para fijar el sensor en la carcasa.

Utilisez (2) vis M3\*6 avec joint pour fixer le capteur sur le boîtier.

3

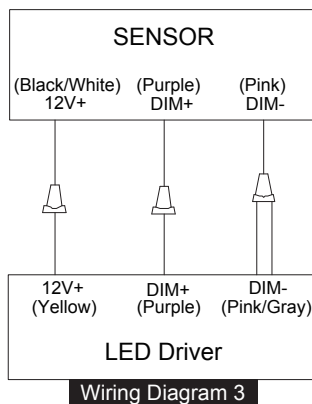

Connect wires according to wiring diagram 3.

Conecte los cables de acuerdo con el diagrama de cableado 3.

Connectez les fils selon le schéma de câblage 3.

4

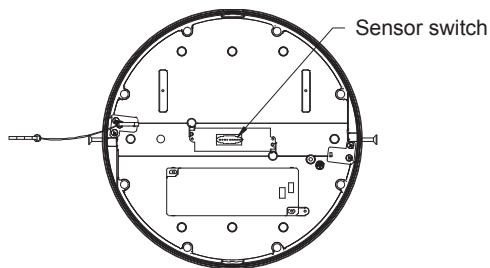

Adjust the sensor setting according to requirement. If default setting is right, please double check it to avoid mistake.

Ajuste la configuración del sensor según los requisitos. Si la configuración predeterminada es correcta, verifíquela dos veces para evitar errores.

Ajustez le réglage du capteur en fonction des besoins. Si le réglage par défaut est correct, veuillez le vérifier pour éviter toute erreur.

5

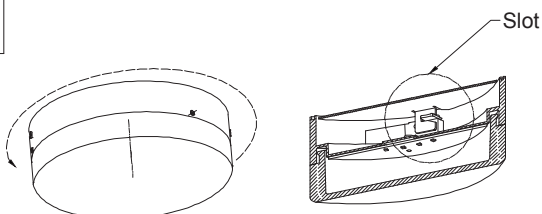

Turn the housing counterclockwise into the slot and lock the screws on both sides. Turn on the power supply.

Gire la carcasa hacia la izquierda en la ranura y bloquee los tornillos en ambos lados. Encienda la fuente de alimentación.

Tournez le boîtier dans le sens inverse des aiguilles d'une montre dans la fente et verrouillez les vis des deux côtés. Allumez l'alimentation.