

保証書		持込修理
品名	パネルヒーター	
品番	HOE-M121	
お買い上げ日*	年 月 日	
保証期間	お買い上げ日から 本体1年間	
販売店*	住所 〒	
	店名	
	電話 () -	
お客様*	ご住所 〒	
	お電話 () -	
	お名前	
		様

※印欄に記入のない場合、無効となります。必ず記入をご確認ください。
本書に記入がない場合は、販売店及びお買い上げ日がわかるものを添付してください。

〈販売元〉
株式会社 Francfranc
03-4216-4021 (受付時間 平日 9:00~18:00)
www.francfranc.com

〈製造元〉
ライフオンプロダクツ株式会社
カスタマーサポートセンター
TEL:0570-080856 10:00~17:00(土日祝、弊社休業日を除く)
〒550-0015 大阪府大阪市西区南堀江1-12-19 四ツ橋スタービル8F

保証書キリトリ線

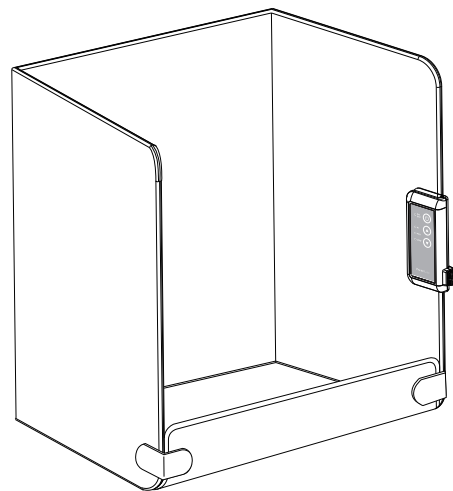

保証書付

この取扱説明書(裏表紙)には保証書がついています。必ず捺印をお受けください。

INSTRUCTION MANUAL
取扱説明書

パネルヒーター

品番
HOE-M121

- この度はお買い上げ頂きまして、誠にありがとうございます。
- この取扱説明書をよくお読みになり、正しくご使用ください。
- 取扱説明書及び、保証書は大切に保管してください。
- ご使用前に「安全上のご注意」を必ずお読みください。

Francfranc

この製品は日本国内でのみご使用になれます。
This appliance is designed for domestic use in Japan only and can not be used in any other country.

もくじ

はじめに	もくじ	1ページ
	各部名称	2ページ
	安全上のご注意	3～5ページ
使い方	ご使用方法	5～6ページ
お手入れ	保管の仕方	7ページ
	日常の点検・お手入れ	7ページ
困ったときは	故障かな？	7ページ
	アフターサービス	8ページ
	カスタマーサポートセンター	8ページ
	仕様	9ページ
	保証書	裏表紙

各部名称

<本体>

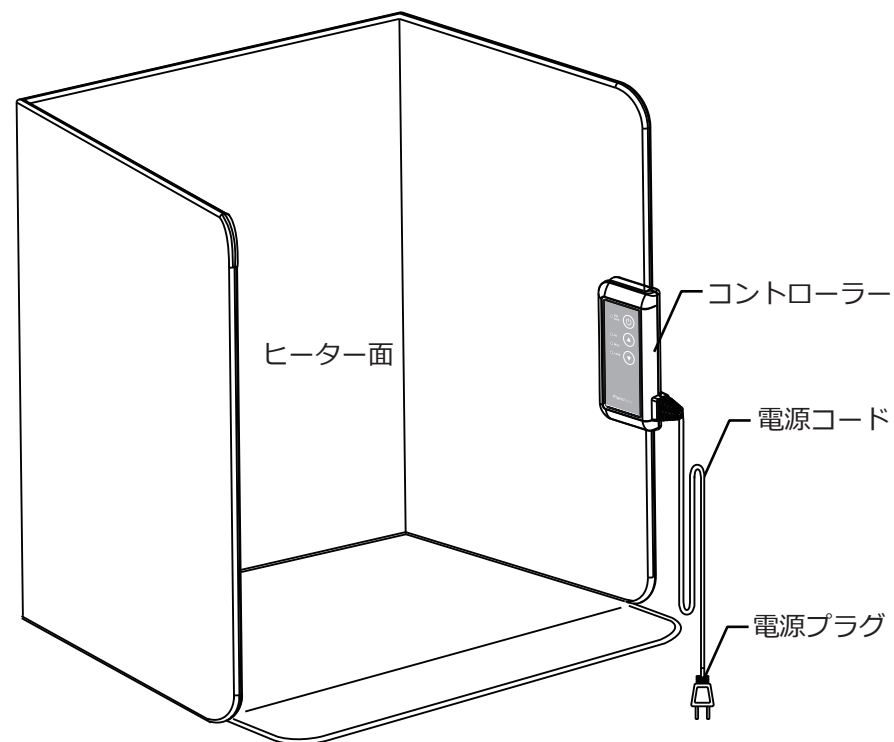



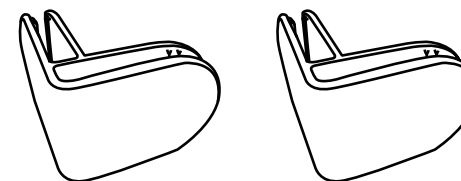

固定用クリップ 2個



安全上のご注意

本製品を安全にご使用していただくため、ご使用前に本書を必ずよくお読みになり、十分にご理解していただいたうえで、ご使用を開始してください。本製品は家庭用です。











 警告	この表示を無視して誤った取り扱いをすると、人が死亡または重傷を負う可能性が想定される内容を示しています。
 注意	この表示を無視して誤った取り扱いをすると、人が傷害を負ったり物的損害の発生が想定される内容を示しています。
絵表示の例	 このような表示は禁止を示します。  このような表示は強制を示します。

警告









修理技術者以外の人は、絶対に分解したり、改造・修理を行わないでください。  発火したり、異常動作して怪我をするおそれがあります。 <small>改造禁止</small>	浴室などの温度の高い場所での使用や保管をしないでください。  感電やショートのおそれがあります。 <small>禁止</small>
本体を水につけたり、水をかけたりしないでください。本体内部に水が入り込み、火災・感電・ショートの原因となります。  <small>禁止</small>	幼児の手の届くところでの使用はおやめください。やけどのおそれがあります。  <small>禁止</small>
電源コードを束ねて使用しないでください。過熱して火災・やけどの原因となります。  <small>禁止</small>	強い衝撃を与えないでください。感電・故障・破損による怪我の原因となります。  <small>禁止</small>
他の加熱装置と一緒に使用しないでください。発火して怪我をするおそれがあります。  <small>禁止</small>	金属や安全ピン等で製品を刺さないでください。感電・故障・破損による怪我の原因となります。  <small>禁止</small>
電源コードを傷つけないでください。加工したり、引っ張ったり、上に物をのせると破損して、火災・感電の原因となります。  <small>禁止</small>	濡れた手で電源プラグを抜き差ししないでください。感電して怪我をするおそれがあります。  <small>禁止</small>
表面が濡れた時、異音があるなどのときは、運転を停止して電源コードを抜いてください。  そのまま運転を続けると火災・感電の原因となります。運転を停止し、お買い上げの販売店または弊社カスタマーサポートセンターへご連絡ください。 <small>プラグを抜く</small>	アイロンを使わないでください。発火して怪我をするおそれがあります。  <small>禁止</small>
ペットなどの動物を近づけないでください。  電源コードを噛んだり、排泄物などがかり漏電・感電や故障、火災の原因となります。 <small>禁止</small>	

安全上のご注意

警告

使用中に衣服、タオル、毛布などで製品を覆わないでください。  発火したり、異常動作して怪我をするおそれがあります。 <small>禁止</small>	お手入れは必ず電源プラグを抜いてから行ってください。  感電して怪我をするおそれがあります。 <small>強制</small>
就寝中は使用しないでください。  寝具などが触れて火災の原因となります。 <small>禁止</small>	乾燥機に入れないでください。  感電・故障・破損による怪我の原因となります。 <small>禁止</small>
定期的に電源プラグのホコリを掃除してください。  ホコリがたまると湿気などで絶縁不良となり、火災の原因となります。 <small>強制</small>	電源プラグは根元まで確実に差し込んでください。  電源コードや電源プラグが異常に発熱し、溶けたり変形したりして感電・ショート・発火の原因となります。 <small>強制</small>
電源は定格15A以上、100Vのコンセントを単独でご使用ください。  火災・故障の原因となります。 <small>強制</small>	異常時（こげ臭い、発煙など）は電源プラグを抜き、使用を停止してください。  火災・感電の原因となります。 <small>強制</small>
 使用中に異常を感じた場合はご使用をおやめください。 <small>強制</small>	 延長コードの使用やタコ足配線は絶対にしないでください。 <small>禁止</small>

注意

使用中に本体を持ち上げたり移動したりしないでください。  怪我・やけど・転倒の原因となります。 <small>禁止</small>	熱に弱い敷物や家具の上などでは使用しないでください。  変色・変形や怪我、火災の原因となります。（例）じゅうたん、畳、ふとん、ビニール製の敷物、プラスチック製の家具など。 <small>禁止</small>
不安定な場所では使用しないでください。  故障・破損・怪我の原因となります。 <small>禁止</small>	火気の近くで使用しないでください。  変形・故障・怪我の原因となります。 <small>禁止</small>
乾燥など他の用途に使用しないでください。過熱して発火・火災の原因となります。  <small>禁止</small>	長時間本体から離れる際は必ず電源をOFFにしてください。発火・火災の原因となります。  <small>強制</small>
お手入れや持ち運び、保管は本体が冷めてから行ってください。  火災・やけどの原因となります。 <small>強制</small>	必ず立てた状態で使用してください。横にしてものを載せたり、上に乗ったりして使用しないでください。  故障の原因となります。 <small>強制</small>

安全上のご注意

⚠ 低温やけどについての注意

低温やけどは、体温より高い温度の発熱体を長時間当てていると、紅班や水泡などの症状を起こすやけどです。

- ・長時間同じ箇所にあてて使用しないでください。
- ・肌の弱い方は熱すぎると感じたらすぐに使用を中止してください。
- ・幼児又は身体のご不自由な方など自分で調節できない方のご使用は十分ご注意ください。
- ・布団の中など、熱がこもる場所で使用しないでください。
- ・就寝時は使用しないでください。
- ・本製品を使用しながらホットカーペットを利用する時や、ストーブの前にいる時など、他の暖房具と併用すると、必要以上の温度になるのでご注意ください。

ご使用方法

使用方法

①操作部が内側に来るように設置し、床に立てます。

※上下逆さま、斜め、折りたたんだ状態でご使用しないでください。

A ヒーター面 (コントローラー表面) B 裏面 (コントローラー背面) C 本体立て位置

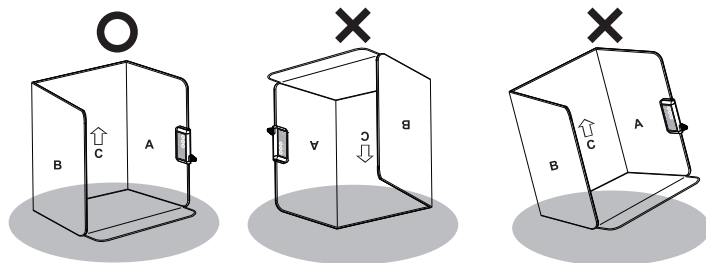

②本体側面・底面をクリップで固定します。

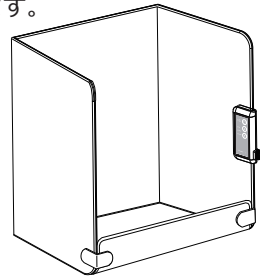

5

ご使用方法

起動方法

①電源プラグをコンセントに差し込み、電源ボタンを押すと、全てのLEDが2秒間点灯し、HIモードで起動します。

②電源ボタンを再度押すと電源が切れ、電源LEDが消灯します。

※本製品はオートオフ機能がある為、3時間で自動的に電源がOFFになります。

また本体が斜めに傾いたりしても電源がOFFになります。

(転倒時電源停止装置)

続けて使用される場合は、再度電源ボタンをおしてください。

温度設定

①▼を押すと、HI、MID、LOWの順に切り替わり、HIに戻ります。 HI→MID→LOW

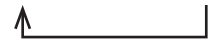

②▲を押すと、HI、LOW、MIDの順に切り替わり、HIに戻ります。 HI→LOW→MID



コントローラー

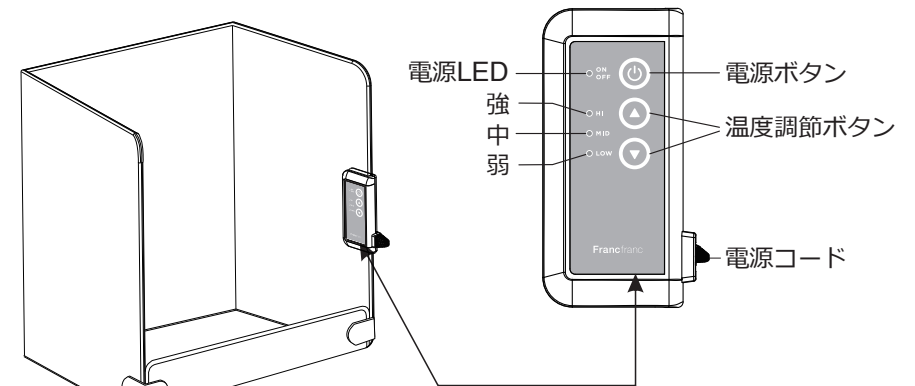

6

保管のしかた

折りたたんで直射日光の当たらない、乾燥した場所に保管してください。

日常の点検・お手入れ

- ほこりやごみは粘着式カーペットクリーナーや掃除機で取り除いてください。
- コントローラーは、乾いた柔らかい布で拭ってください。濡れたタオルなどで拭くと故障の原因となります。
- アルコール、シンナー、洗剤などを使用すると、本体を傷めます。
- 水洗いやドライクリーニングはできません。万が一濡れた場合は自然乾燥させてください。

警告

お手入れする際は必ず電源を切り、電源プラグをコンセントから抜いて行ってください。

故障かな？

症状	考えられる原因	対処方法
作動しない	・電源プラグがコンセントに差し込まれていませんか？ ・本体が傾いていませんか？	・電源プラグをコンセントに差し込んでください。 ・傾くと電源がOFFになります。水平に置いてください。
暖かくない	・電源がOFFになっていませんか？ ・温度設定がLOWになっていませんか？ ・裏面を使用していませんか？	・電源をONにしてください。 ・MIDまたはHIにしてください。 ・ヒーター面を使用してください。

アフターサービス

●保証書

必ず販売店印及びお買い上げ日をご確認のうえ、お買い上げの販売店から受け取り、内容をよくお読みのうえ、大切に保管してください。

※通信販売などでお買い上げの場合は、販売店の購入明細、日付の入った代金引換の領収書などが販売店印の代わりとなりますので、大切に保管してください。

●修理をご依頼される時

[保証期間中]

商品と保証書をお買い上げ店にご持参、ご提示のうえご相談ください。

保証書に記載されている保証修理規定に基づき、修理いたします。

[保証期間を経過しているとき]

お客様のご要望により有料で修理いたします。 ※送料はお客様負担となります。

●アフターサービスについてご不明の場合

お買い上げの販売店または、製造元カスタマーサポートセンターにご相談ください。

補修用性能部品の保有期間は生産終了後5年です。

カスタマーサポートセンター

WEBからのお問い合わせ



受付時間外のお問い合わせはお問い合わせフォームにて受け付けております。

▶ lifeonproducts.co.jp/contact/form2

※返信は受付時間内での対応となります。予めご了承ください。

TEL

お電話でのお問い合わせはこちら

お問い合わせの前に・・・

取扱説明書内の「故障かな？」にあてはまりませんか？ 症状をご確認のうえ、お問い合わせください。

ご購入後のお問い合わせにつきましては、以下の項目をご確認のうえお問い合わせください。

■品番 ■色 ■お買い上げ店名 ■お問い合わせ内容 ■お買い上げ日

製造元カスタマーサポートセンター専用ナビダイヤル

▶ **0570-080856** 受付時間 10:00～17:00 (土日祝、製造元休業日を除く)

※時間帯により、電話が集中し、つながりにくい場合がございます。予めご了承ください。

※お電話番号をお確かめのうえ、おかけ間違いのないようご注意ください。

※電話番号・受付時間などについては、変更になる場合がございます。

製造元 ライフオンプロダクツ株式会社

販売元 株式会社Franc franc

製造元カスタマーサポートセンター

TEL:03-4216-4021

〒550-0015 大阪市西区南堀江1-12-19 四ツ橋スタービル8F

受付時間 9:00～18:00 (土日祝、休業日を除く)

TEL:0570-080856 (10:00～17:00/土日祝製造元休業日を除く)

www.francfranc.com

仕様

品番	HOE-M121
電源	AC100V 50/60Hz
消費電力(約)	強:100W、中:96W、弱:77W
電源コード(約)	1.5m
オートオフ(約)	3時間
安全装置	転倒時運転停止用装置、温度ヒューズ
セット内容	本体、固定用クリップ2個、取扱説明書(保証書付)
サイズ(約)	410×300×510mm
重量(約)	1960g

※製品の仕様や詳細は改良の為、予告なく変更される場合があります。

保証書キリトリ線

保証修理規定

1. 取扱説明書、注意事項などに従った正常な使用状態で保証期間内に故障した場合には、お買い上げ店にて無料修理の受付をさせていただきます。
2. 保証期間内に前項に該当する故障が発生し、無料修理を受ける場合は、商品と本書をお買い上げ店にご持参、ご提示のうえご相談ください。
3. 無料保証をご依頼になる場合は、持込み修理となります。窓口までの送料等はお客様負担となります。
4. 保証期間内でも次の場合は有料修理とさせていただきます。
 - 本書の提示がない場合。
 - 本書にご購入日、お買い上げ店名の記載がない場合、あるいはこれらの字句を書き換えられた場合。
 - 使用上の誤り、お客様またはお買い上げ店以外での、修理、調節、改造による故障及び損傷。
 - 家庭用以外(業務用)でのご使用の場合。
 - お買い上げ後の輸送、移動、落下等による故障及び損傷。
 - 火災、地震、水害、落雷、その他の天災地変、公害や異常電圧による故障及び損傷。
 - 消耗品及び付属品の破損は保証対象外となっております。
5. 本書は再発行いたしませんので、大切に保管してください。
6. 本書は日本国内に限り有効です。This warranty is valid only in Japan.
7. 販売終了から一定期間経過いたしました商品の、部分交換を要する修理につきましては、保証期間内であっても対応できない場合がございますので、予めご了承ください。
8. 修理後の同一箇所の修理は、修理日より1年間の保証となります。
9. 商品によっては販売代理店様の保証規定が適用される場合がございます。その場合は販売代理店様の保証規定にお従いください。