

Francfranc

PETIT TV BOARD

プチ TVボード





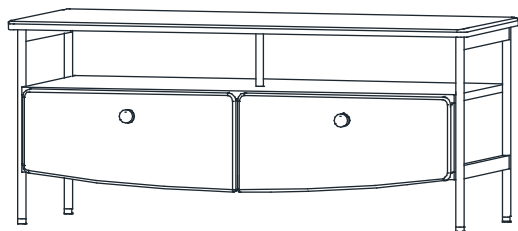





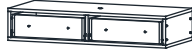

組立説明書

 プラスドライバーをご用意下さい

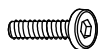

梱包内容

※ 組み立てを始める前に下記内容を必ずご確認ください。

A 天板  X 1	D 右引き出し前板  X 1	G 取手  X 2	J トラスネジ(長)  X 2 K トラスネジ(短)  X 4
B 本体  X 1	E 脚部  X 2	H ボルト(短)  X 8	L 支柱用ネジ  X 1
C 左引き出し前板  X 1	F 支柱  X 1	I ボルト(長)  X 4	M アジャスター  X 4
		N レンチ  X 1	

⚠ 取り扱い注意事項

- ※ 組み立てる前に全部品の数量をご確認ください。
- ※ 毛布等の柔らかい布を敷き、その上で組み立てて下さい。
- ※ 必ず二人以上で組み立てて下さい。
- ※ 組み立て中、および完成後の商品を移動する際、押ししたり引いたりしないで下さい。事故、破損の原因となります。
- ※ ボルトは定期的に緩みが無いか確認し、増し締めして下さい。

- 1 B 本体 より、引き出しを取り外します。
※最大に引き出し、上側に持ち上げた後、下側へ下げるように引き出しを外して下さい。

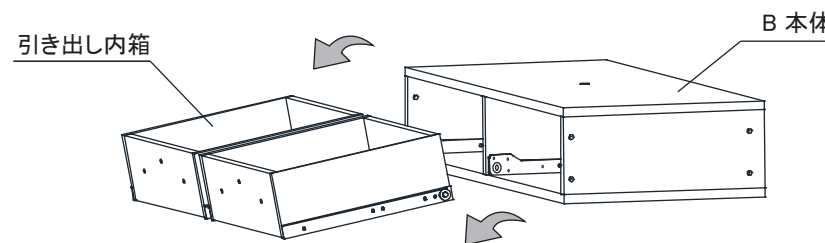

- 2 C 左引き出し前板、D 右引き出し前板、引き出し内箱を K トラスネジ(短)を使い、プラスドライバーで固定して下さい。
外した引き出し前板に G 取手を J トラスネジ(長)を使い、プラスドライバーで固定して下さい。

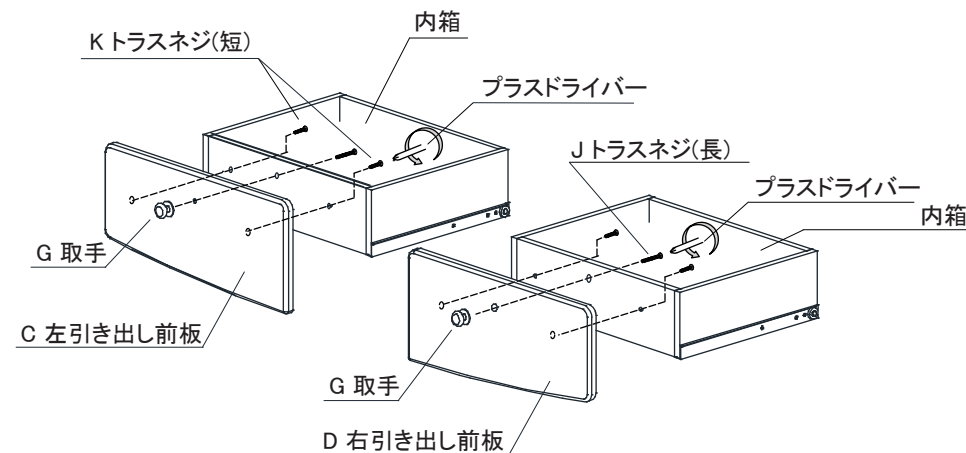

※ 重量がありますので、十分に注意して組み立てて下さい。

Francfranc

PETIT TV BOARD

プチ TVボード

組立説明書

- ③ B 本体 に E 脚部を H ボルト(短)で仮止めます。
※この段階では完全に固定せず、仮止めとして下さい。

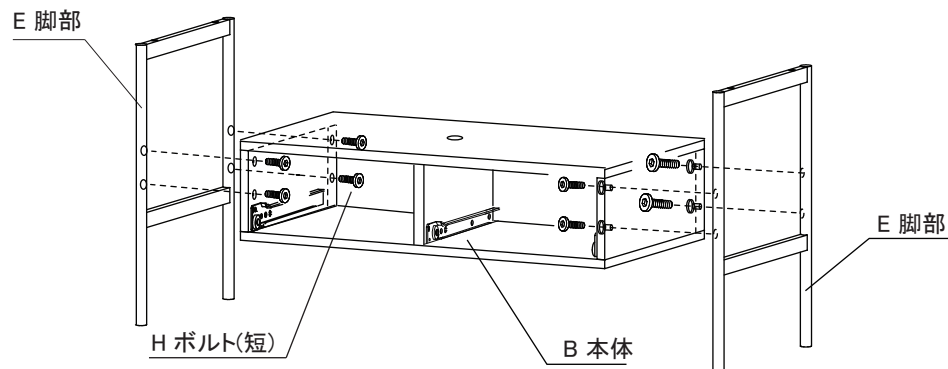

- ④ ③で組み立てた本体に A 天板 を I ボルト(長)、F 支柱、L 支柱用ネジで仮止めます。
すべてのボルトを N レンチでしっかりと固定して下さい。

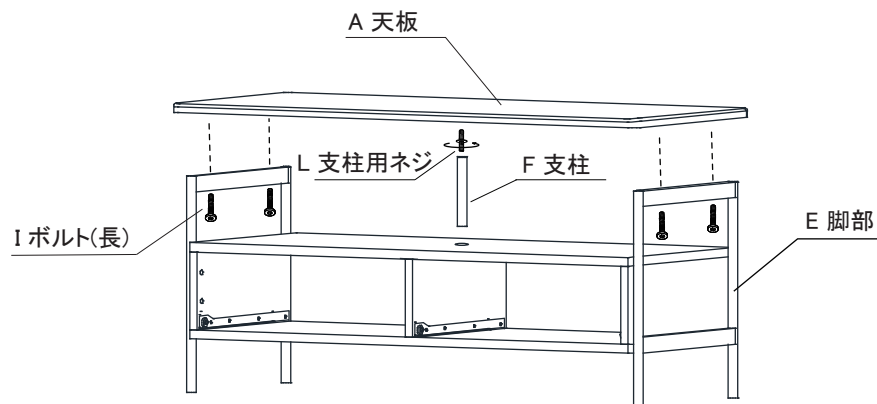

- ⑤ 脚部に荷重を掛けずに二人以上でゆっくりと起こして下さい。
⑥ 起こした B 本体に②で組み立てた引出しをセットします。
⑦ E 脚部の脚先に M アジャスター をねじ込み固定します。

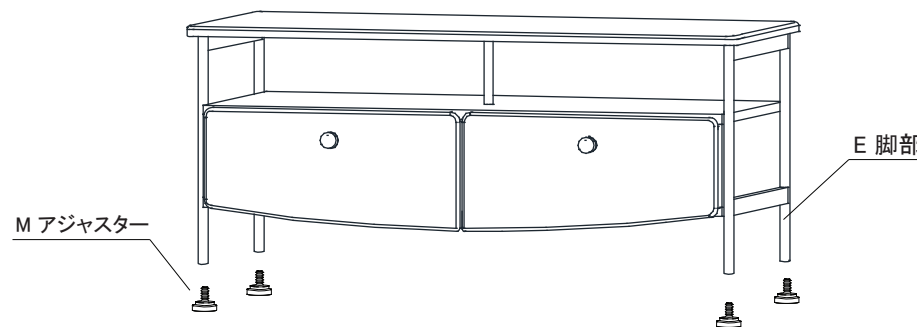

- ⑧ 組み立ては完了です。

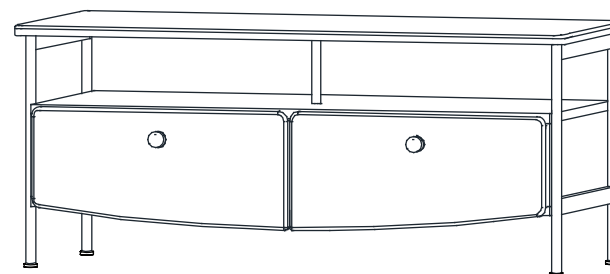

- ⚠ ※ 組み立てが完了した後、前板に高低差がある場合は、K トラスネジ(短)を調整してください。
※ 重量がありますので、十分に注意して起こして下さい。
※ 脚を軸にして起こしますと、事故、破損の原因となる可能性があります。
商品を起こす際は持ち上げて起こすようにして下さい。