

ハンズフリースタンド
ヘアドライヤー

BISARA
(ビスアラ)

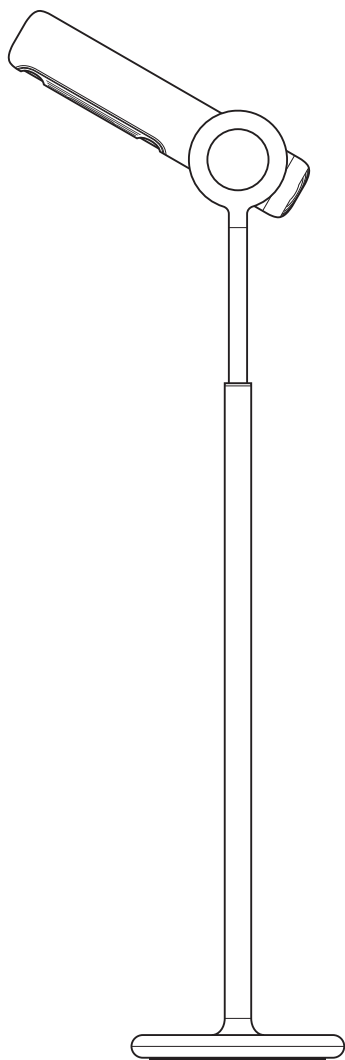

家庭用 本製品は日本国内専用です。

このたびは本製品をお買い上げいただき、
ありがとうございます。
ご使用前にこの取扱説明書をよくお読みにな
り、正しく安全にお使いください。
お読みになった後は、いつでも見られると
ころに大切に保管してご利用ください。

quad'

取扱説明書

ハンズフリースタンド
ヘアドライヤー

QS151

はじめに

- 安全上のご注意1
- 各部の名称4

ご使用の前に

- 設置について5
- リモコンについて6

ご使用方法

- 運転する7
- 停止する7
- 運転モードを切り替える8
- 風量を切り替える8
- 本体で操作する8

点検・修理

- お手入れ9
- 保管方法9
- 故障かな?と思ったら10
- アフターサービス11
- カスタマーサポート11

セット内容・仕様

- セット内容12
- 仕様12
- 保証書14

はじめに

安全上のご注意

火災、感電、ケガなどの事故を未然に防ぐため、ご使用前によくお読みのうえ、正しく使用してください。また、各部に破損や亀裂、変形などの損傷がないことをよく点検してください。

■ 誤った取扱いをしたときに生じる危険とその程度を、次の表示で区分して説明しています。

警告 誤った取扱いをしたときに、死亡や重傷に結びつく可能性があるもの。

注意 誤った取扱いをしたときに、傷害または家屋・家財などの損害に結びつくもの。

■ 図記号の意味は次のとおりです。



この図記号は「禁止」されている内容です。



この図記号は必ずお守りいただく「指示」内容です。

警告



分解や修理、改造をしないでください。

火災、感電、ケガの原因になります。修理技術者以外の人は、分解や修理をしないでください。修理が必要な場合は、クワズカスタマーサポートまでお問い合わせください。



ご使用時以外または長時間ご使用にならない時は、電源プラグをコンセントから抜いてください。絶縁劣化による火災、感電の原因になります。



浴室などの湿気が多い場所、水のかかる場所では使用しないでください。

本体を水につけたり、水をかけたりして丸洗いはしないでください。感電、火災、故障の原因になります。



高温になっている部分に触らないでください。

使用中・停止直後は、吹き出し口周辺は熱くなるので、手で直接触らないでください。



電源コードを土台やサポートロッドに巻き付けしないでください。

電源コードの根元が断線し、火災・感電の原因になります。保管するときは、束ねてコードバンドで止めてください。



乳幼児やお子様の手の届くところに保管したり、使用させないでください。

感電やケガ、事故の原因になります。



衣類の乾燥など、ドライヤー以外の用途に使用しないでください。

やけどや火災の原因になります。



運転したまま放置しないでください。

火災の原因になります。



屋外や直射日光の当たる場所で使用しないでください。

絶縁劣化による感電、漏電、火災、故障の原因になります。



高温になる場所や湿気やホコリの多い場所に放置、保管しないでください。

動作異常のおそれがあり発煙、発火の原因になります。



本体のすき間にピンや針金などの異物を入れないでください。

感電や故障の原因になります。



火気に近づけたり、強い衝撃を与えたりしないでください。

本体の変形によるショート、発火の原因になります。



延長コードやテーブルタップ、ソケットなどは使用しないでください。

コンセントや電源プラグ、電源コードが異常発熱し、発火するおそれがあります。



引火性のもの（殺虫剤、ヘアスプレー、ガソリン、ベンジン、シンナー）の近くで使用しないでください。

また、本体に向けて吹きかけないでください。爆発や火災の原因になります。



ストーブやガスコンロなどの燃焼器具に向けて送風しないでください。
火災ややけどの原因になります。



電源をとるコンセントのすぐ下に本体を設置しないでください。
過熱により電源コードや電源プラグが損傷し、感電、火災、事故の原因になります。



吹き出し口や吸気口をふさいだり、本体を覆ったりしないでください。
衣類やカーテンなどで温風吹き出し口や吸気口がふさがれたり、本体が覆われたりすると、過熱による本体の変形、発火の原因になります。



ボタン電池を火の中に入れて、水に濡らしたりしないでください。
また、分解や加熱をしないでください。
破裂や発熱の原因になります。

電源プラグや電源コードを取り扱うときは、次のことを守ってください。

- 電源コードや電源プラグを乱暴に扱ったり、重いものをのせたり、機器に挟み込んだり、損傷したものは使用しないでください。
- 濡れた手で電源プラグの抜き差しをしないでください。
- 電源プラグはコンセントに確実に差し込んでください。
- コンセントから抜くときは、コードを引っ張らず、電源プラグを持って抜いてください。
- 使用時以外は電源プラグをコンセントから抜いてください。
- 電源コードを束ねたまま使用しないでください。
- 電源コードや電源プラグが破損した場合は、クワッツカスタマーサポートまでご相談ください。



電源は必ず家庭用100V電源（容量15A-1200W）を単独で使用してください。
• 異なる電圧での使用は発熱により故障、火災の原因になります。
• タコ足配線はブレーカーが落ちる原因や、発熱による火災の原因になります。



髪の毛は吹き出し口から10cm以上離してください。
髪が焦げたり、やけどの原因になります。



髪の毛は吸気口から30cm以上離してください。
吸い込まれて髪が焦げたり、巻き込まれてけがをする原因になります。



電源プラグにホコリが付いている場合は、きれいに拭き取ってください。
ホコリがたまると、湿気などで絶縁不良となり、火災の原因になります。



ボタン電池を保管、廃棄する際は、電極(+/-)にセロハンテープなど絶縁性のテープを貼ってください。
• 複数のボタン電池が重なり合うと、一方のボタン電池が導線として働き、電極がショートして破裂や発熱を引き起こし、火災につながるおそれがあります。
• 廃棄する際は、お住いの市町村の指示に従って廃棄してください。
• ヘアピンやコインなどの導電物と一緒に保管したり、持ち運んだりしないでください。

長時間リモコンを使用しないときは、ボタン電池をリモコンから取り出してください。

- 消耗したボタン電池を入れたままにしておくと、液漏れや腐食により、リモコンが故障する原因になります。
- 液漏れを起こした場合は、液に触れないように注意し、すぐに電池を取り出してください。
- 漏れた液が体に付着した場合はよく洗い流してください。万一、液が目に入った場合はすぐに多量の水で洗い流し、医師にご相談ください。



包装用のポリ袋はお子様の手の届かない場所に保管してください。
誤ってかぶると窒息による死亡の原因になります。



周囲に十分な空間を確保して設置してください。
設置場所について、P.5「設置について」を必ずご確認ください。



使用しない場合は、安全な場所に保管してください。
落下、衝撃、水濡れをする場所は避け、お子様の手の届かない場所に保管してください。









異常時や故障時は、直ちに使用を中止して、電源プラグをコンセントから抜いてください。





- 《異常/故障例》
- 電源を入れても運転しないときがある。
 - 電源コード、電源プラグが熱い。
 - 焦げ臭いにおいがする。
 - 運転中に異音がする。
- その他異常と思われるときは、使用せずにクワッツカスタマーサポートまでお問い合わせください。

⚠ 注意













設置に関するご注意

-  設置前に電源プラグを差し込まないでください。思わぬ事故に繋がる原因となります。
-  衣類の真下に設置しないでください。衣類が落下すると、吸い込みによる故障の原因となります。
-  テレビ、パソコン、オーディオ機器などの近くに設置しないでください。テレビ、パソコン、オーディオ機器などに雑音が入る原因となります。
-  壁や家具の近くで使用しないでください。過熱による変形や変色、火災の原因となります。
-  薬品などの周囲では使用しないでください。本体のプラスチック部品が劣化し、破損するおそれがあります。
-  取扱説明書に従い設置してください。設置に不備があるとスタンドの転倒や落下が起こり、ケガや火災、感電事故の原因となります。
-  安定した平らなところに設置してください。不安定な場所に設置しないでください。倒れたり、落ちたりして、火災やケガの原因となります。
-  設置した箇所に跡や傷がついたりする場合がありますのでご注意ください。
-  電源プラグに液体や異物が付着しないようにしてください。感電や火災の原因となります。

移動に関するご注意

-  電源を入れたまま持ち運ばないでください。電源コードを損傷し、火災や感電事故の原因となります。
-  移動する場合には、必ず土台から本体を抜いて、別々に移動させてください。組み立てたまま移動すると、本体から土台が抜け落ち、破損や故障、ケガの原因となります。
-  電源コードを引っ張って、本体を移動させないでください。電源コードを損傷し、火災や感電事故の原因となります。

使用上のご注意

-  本機は家庭用です。業務用として使用しないでください。故障の原因となります。
-  電源コードがねじれたまま使用しないでください。電源コードを損傷し、火災や感電事故の原因となります。
-  端子部分が曲がった電源プラグは使用しないでください。火災の原因となります。
-  かつら（ウィッグ）やつけ毛（エクステンション）には使用しないでください。熱による変質や変形の恐れがあります。
-  硫化水素、リン、アンモニア、硫黄、炭素、酸、有毒ガスなどの発生するところでは使用しないでください。
-  お手入れには台所用中性洗剤以外は使用しないでください。塩素系/アルカリ系の洗剤や、シンナー、ベンジン、アルコールなどは使用しないでください。
-  整髪料などがついた手でさわらないでください。製品劣化の原因となります。
-  ボタン電池を素手で取り扱わないでください。
 - ・電極（+/-）を素手で同時に触ると、一気に放電して、消耗を早める原因となります。
 - ・汗や手油などが付着すると、接触不良の原因となります。
-  ボタン電池は電極（+/-）の向きに十分注意して装着してください。正常に動作しない原因や、リモコンの故障の原因となります。
-  本機の性能を維持するため、定期的にお手入れをしてください。「点検・修理」に従ってお手入れをしてください。汚れがひどくなると、発熱や故障の原因となります。
-  お子様やペット等に使用する際は、必ず保護者や飼い主の目の届くところで使用してください。また、時々お子様やペットを本体から離して、脱水症状や低温やけどにならないよう注意してください。
-  次のような場合はコンセントから電源プラグを抜いてください。
 - ・事故や感電、発火の恐れがあります。
 - ・雷が鳴り出した場合
 - ・停電になった場合
 - ・電源コードが損傷または断線した場合
 - ・水や異物が本体や電源プラグにかかったり、入ったりした場合

各部の名称

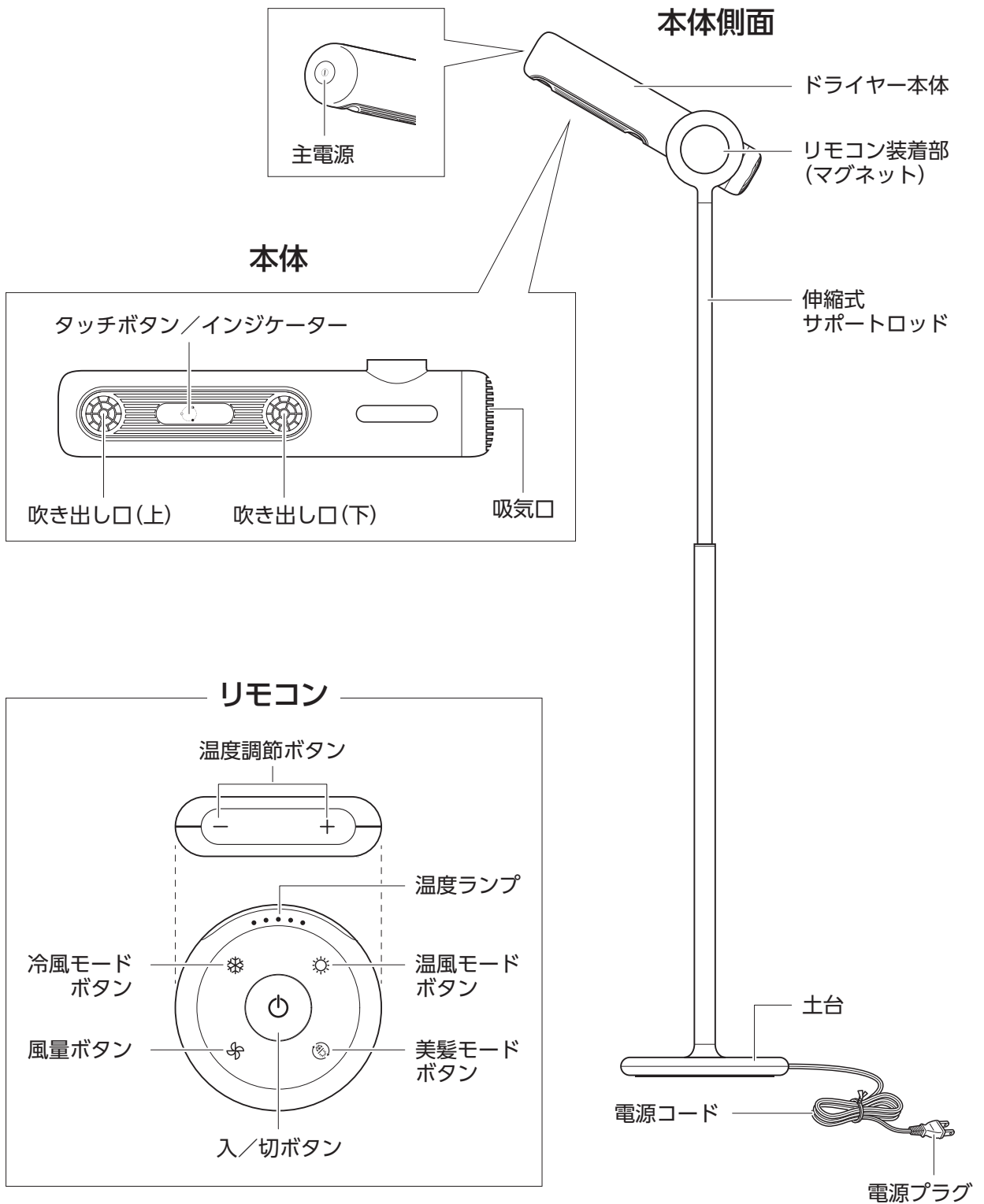

ご使用前に

設置について

■ 本体の組み立て

あらかじめ設置場所を決め、設置場所で本体の組み立てを開始してください。

- ①本体を土台に差し込みます。
- ②時計回りにまわして締めます。

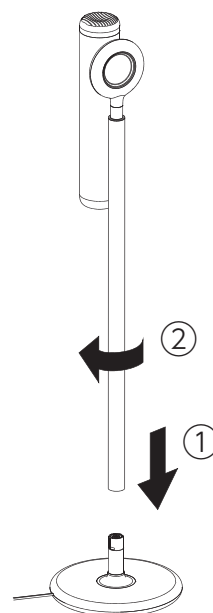

■ 設置場所

使用するときには、髪がドライヤーに吸い込まれないよう、吸気口から30cm以上離してください。また吹き出し口から髪が10cm以上離れていることを確認してください。

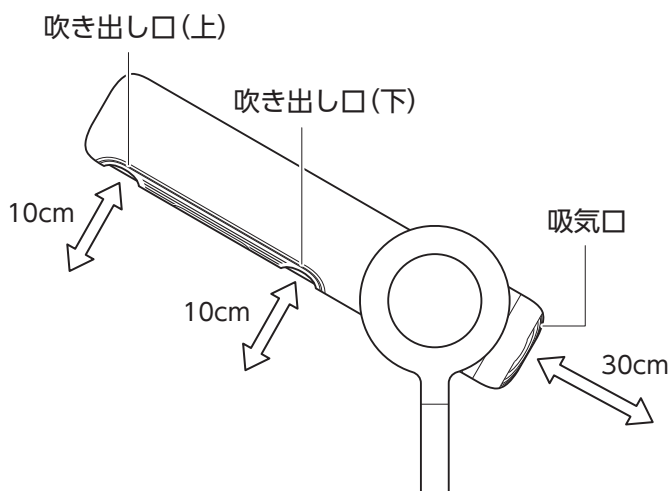

■ 安全装置

温度が上昇しすぎるとサーモスタットが作動し、自動で運転が停止します。運転が停止したときはすぐに電源ボタンのスイッチを切り、コンセントからプラグを抜いて、数分間冷ましてからご使用ください。再度使用するときには、吹き出し口と吸気口に髪の毛やほこりがないことを確認してください。

リモコンについて

工場出荷の段階でボタン電池がセットされています。

リモコンをオンにしてもライトが点灯しない場合は、電池残量が少なくなっている可能性があります。

次のように電池を交換してください。

※製品に最初から付属しているボタン電池はテスト用のため、新しいボタン電池に比べて寿命が短い場合があります。

■ 電池の交換

使用するボタン電池はリチウム電池「CR2032」1個です。

- ①ドライバーを使用してリモコンの背面カバーを反時計回りに回し、開きます。
- ②新しいボタン電池の【+】を上にして装着します。
- ③背面カバーを時計回りに閉じます。

※電池を交換したあとドライバーを制御できない場合は、下記の手順でリモコンをペアリングしてください。

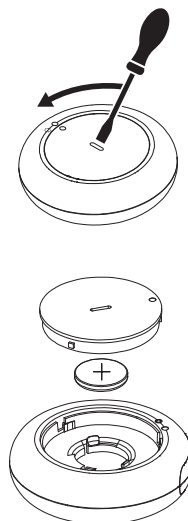

■ リモコンのペアリング

以下の場合にはリモコンを再ペアリングしてください。

- ・リモコンがうまく作動しない。
- ・リモコンに電池が入っているが、ドライバーを制御できない。

【ペアリング手順】

- ①電源プラグをコンセントに差し込み、電源ボタンを押します。
“ピーッ”と電子音が鳴ります。
- ②ドライバー本体のタッチボタンを約3秒間長押しします。
“ピッ”と電子音が鳴り、インジケーターが青く点滅します。
- ③リモコンの電源ボタンを押します。
ドライバーがリモコンからペアリング信号を受信すると、インジケーターが青く点灯します。

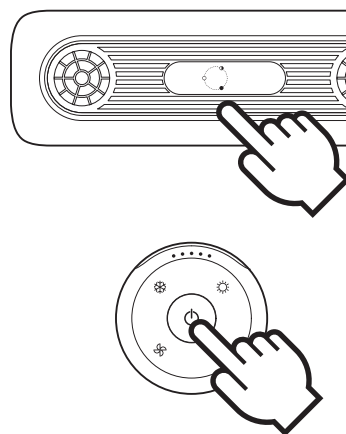

ご使用方法

運転する

付属のリモコンで操作してください。

- ・初めてご使用になる際は次のような場合がありますが、故障や異常ではありません。
 - ・使い始めに塗料または油分の臭いがする（ご使用にともない消えてなくなります。）
 - ・伸縮式サポートロッドがかたい
- ・使用中・使用後は吹き出し口が熱くなりますので、触れないでください。

①電源プラグをコンセントに差し込みます。

②図の回転方向に合わせてドライヤー本体の角度を調整します。

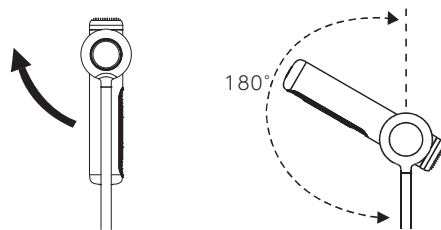

③伸縮式サポートロッドの高さを調整します。

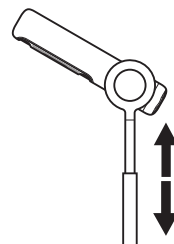

④ドライヤー本体の『電源』ボタンを押して、電源をオンにします。
“ピーッ”と電子音が鳴ります。

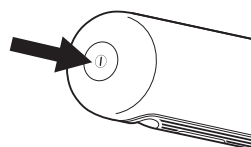

⑤リモコンの『入/切』ボタンを押します。

“ピッ”と電子音が鳴って、風量「強」、温度レベル「5」で温風が吹き出します。

- ・リモコンの温度ランプが10秒間点灯します。
- ・ドライヤー本体のインジケーターが青く点灯します。

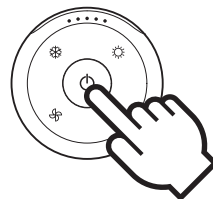

停止する

運転中にリモコンの『入/切』ボタンを押します。

“ピッ”と電子音が鳴って運転を停止し、ドライヤー本体のインジケーターが消灯します。

長時間使用しない場合はドライヤー本体の『電源』ボタンを押して電源をオフにし、電源プラグをコンセントから抜いてください。

運転モードを切り替える

運転中にリモコンのモードボタンを押します。

■ 温風モード、冷風モード

リモコンの『温度調節』ボタンで、冷風から温風まで5段階に温度を調節できます。

- 温度レベルに合わせて、リモコンの温度ランプが点灯します。

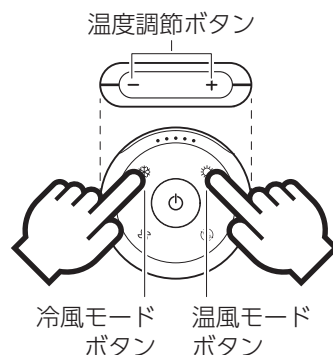

■ 美髪モード

リモコンの『美髪モード』ボタンで、温風と冷風が交互に吹き出します。

- 温度ランプが流れるように点灯します。
- ※温度の調節はできません。

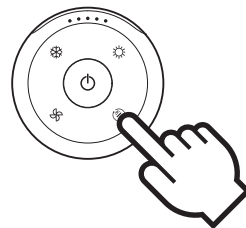

風量を切り替える

運転中にリモコンの『風量』ボタンを押します。ボタンを押すたびに「強」「中」「弱」と風量が切り替わります。

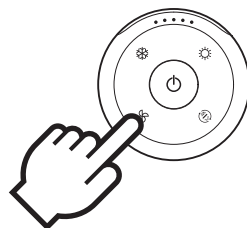

本体で操作する

リモコンが使用できない場合は、本体のタッチボタンで操作ができます。※本体の操作で温度の設定、風量の切り替えはできません。

ドライヤー本体のタッチボタンを2回タッチします。

風量「強」、温度レベル「5」で温風が吹き出し、ドライヤー本体のインジケーターが青く点灯します。

- タッチボタンを押すたびに、冷風モード、運転停止の順に切り替わります。

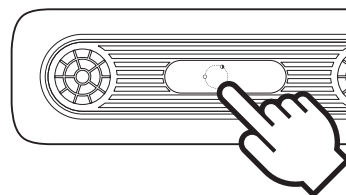

点検・修理

お手入れ

⚠ 警告 お手入れの際は必ず電源プラグをコンセントから抜いて、十分に冷えてからお手入れをしてください。感電やケガの原因になります。

■ 吹き出し口と吸気口のお手入れ(月1回以上)

柔らかい歯ブラシなどで、表面についたほこりや髪の毛を取り除いてください。
内部にほこりなどが付いている場合は、掃除機で吸い取ってください。

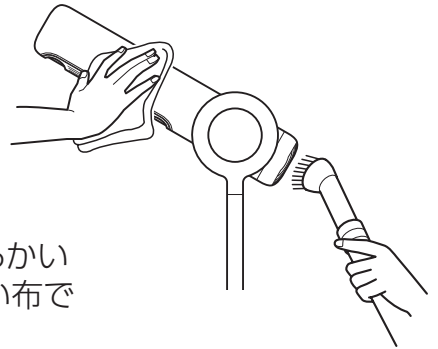

■ 本体のお手入れ(月1回以上)

ぬるま湯か薄めた台所用中性洗剤に浸してよく絞った柔らかい布で汚れを拭き取ってください。そのあと乾いた柔らかい布で拭いて、十分に乾かしてください。
お手入れには塩素系/アルカリ系の洗剤や、シンナー、ベンジン、アルコールなどは使用しないでください。故障や脱色の原因になります。

保管方法

お手入れのあとは各部の水分をよく拭き取り、陰干しをして十分に乾かしてください。湿ったまま保管すると、カビの発生や異臭、故障の原因となります。
リモコンからボタン電池を抜いて、ボタン電池の電極(+/-)にセロハンテープなど絶縁性のテープを貼って保管してください。
お買い上げ時の箱に入れるか、ポリ袋などで包み、直射日光を避け、湿気の少ない所に保管してください。

■ コンセントの点検

コンセントなどの配線器具には寿命があります。
経年劣化、または誤った使いかたにより焼損や火災の原因になる場合があります。

誤った使いかたの例

- ×** 定格容量いっぱいを使用する
- ×** 電源プラグを斜めに抜き差しする
- ×** タコ足配線する

下記のようなコンセントはすぐに交換をしてください。

- 電源プラグの抜き差しがゆるい。
- 電源プラグやコンセントが熱い。
- 表面が変形(ふくれ、ヒビ割れなど)している。
- 表面が変色、焦げあとがある。

そのまま使い続けると焼損、火災の原因となります。

⚠ 注意 破損または曲がっている電源プラグを無理矢理コンセントに差し込まないでください。焼損や火災、事故の原因になります。

故障かな?と思ったら

修理を依頼される前に、下記項目の確認をお願いします。

症状	考えられる原因	対処方法
風が出ない	<ul style="list-style-type: none">電源プラグが外れている。電源が入っていない。本体と土台の接続が緩い。内部温度が異常に上がり、安全装置(サーモスタット)が働いている。	<ul style="list-style-type: none">電源プラグをコンセントに接続してください。ドライヤー本体の『電源』ボタンを押してください。本体を時計回りに回し、しっかりと締め付けてください。ドライヤー本体が過熱状態になり、安全装置が働いています。しばらく待って、ドライヤー本体が冷めてから再度運転をしてください。
温風がでない	<ul style="list-style-type: none">冷風モードになっている。	<ul style="list-style-type: none">リモコンの『温風モード』ボタンを押してください。リモコンの『温度調節』ボタンで、温度レベルを2～5にしてください。
温風がたびたび冷風になる	<ul style="list-style-type: none">美髪モードになっている。	<ul style="list-style-type: none">リモコンの『温風モード』ボタンを押してください。
温風の温度が低い	<ul style="list-style-type: none">低い温度に設定されている。	<ul style="list-style-type: none">リモコンの『温度調節』ボタンを押して、設定温度を上げてください。
使用中、内部に火花が出る	<ul style="list-style-type: none">吸気口や吹き出し口が衣類やほこりでふさがれているので安全装置(サーモスタット)が働いている。	<ul style="list-style-type: none">ほこりがたまっていたら、お手入れをしてください。吸気口や吹き出し口を、衣類などでふさがらないでください。

※ 上記の点検を行っても異常がある場合は、クワッツカスタマーサポートまでご連絡ください。

アフターサービス

●保証書

必ず販売店印及びお買い上げ日をご確認の上、お買い上げの販売店から受け取り、内容をよくお読みの上、大切に保管してください。

※通信販売などでお買い上げの場合は、販売店の購入明細、日付の入った代金引換の領収書などが販売店印の代わりとなりますので、大切に保管してください。

●修理をご依頼される時

[保証期間中]

商品と保証書をお買い上げ店にご持参、ご提示の上ご相談ください。
保証書に記載されている保証修理規定に基づき修理のご案内をいたします。

[保証期間を経過しているとき]

お客様のご要望により有料で修理のご案内をいたします。
※送料はお客様負担となります。

●アフターサービスについてご不明の場合

お買い上げの販売店、またはクワッズカスタマーサポートにご相談ください。

カスタマーサポート

弊社ウェブサイトにて製品情報及び製品情報サポートをご確認いただけます。

<https://quads.co.jp>

お電話でのお問い合わせはこちら

0570-00-8897 受付時間 平日10:00～12:00、13:00～16:00
(土日祝、弊社休業日を除く)

ご購入後のお問い合わせにつきましては、以下の項目をご確認の上お問い合わせください。
■品番 ■品名 ■お買い上げ日 ■お買い上げ店名 ■お問い合わせ内容

お問い合わせの前に、10ページの「故障かな?と思ったら」のご確認をお願いいたします。

※時間帯により電話がつながりにくい場合があります。あらかじめご了承ください。

※電話番号をお確かめの上、おかけ間違いのないようご注意ください。

※電話番号、受付時間などについては、変更になることがあります。

販売元 株式会社QUADS(クワッズ)

〒153-0063 東京都目黒区目黒2-9-5 目黒ベガタワー別館

クワッズカスタマーサポート

TEL : 0570-00-8897

セット内容・仕様

セット内容

部品名	個数	部品名	個数
本体（伸縮式サポートロッドを含む）	1	リモコン（CR2032リチウム電池内蔵）	1
土台（電源コード含む）	1	取扱説明書（保証書付き）	1

仕様

サイズ	幅24×奥行24×高さ92～147cm	重量	約3.8 kg（土台含む）
電源	AC100V 50/60Hz	材質	ABS、アルミ
消費電力	1100W	送風モード	温風・冷風・美髪モード
主な機能	風量3段階切替、温度5段階調節、マイナスイオン、スタンド高さ無段階調節		
安全装置	サーモスタット、組立不具合時通電不可		
コード長さ	約1.75m		

※ 商品は改良の為、仕様・外観など予告なく変更する場合があります。

保証規定

この保証書は、本書記載内容で無償修理を行うことをお約束するものです。お買い上げ日から下記保証期間中に、取扱説明書、本体表示その他の注意書きに従った正常な使用状態で故障した場合には、本書記載内容に基づき、無償修理いたしますので、商品と本保証書をご提示のうえ、お買い上げの販売店に修理をご依頼ください。

1. 保証期間内でも次のような場合には有償修理となります。

- イ. 使用上の誤り、または改造や不当な修理による故障または損傷。
- ロ. お買い上げのあとの落下、引っ越し輸送等による故障または損傷。
- ハ. 火災・地震・水害・落雷・その他天災地変ならびに公害や異常電圧その他外部要因による故障または損傷。
- ニ. 業務用としての使用、車両・船舶への搭載など一般家庭用以外に使用された場合の故障または損傷。
- ホ. 本書とお買い上げ明細書の提示がない場合。
- ヘ. 本書にお買い上げ年月日、お客様名、取扱販売店の記入のない場合、あるいは字句を書き換えられた場合。
- ト. 消耗品の交換など

2. 保証期間内でも商品を修理窓口へ送付された場合の送料は、場合によってはお客様のご負担となることがあります。

3. ご贈答品等で本書に記入しているお買い上げの販売店に修理をご依頼できない場合には、クワズカスタマーサポートまでお問い合わせください。

4. 故障の内容によっては、修理に代わり、製品交換になる場合があります。

5. 本書は日本国内においてのみ有効です。Effective only in Japan.

6. 本書は再発行いたしませんので紛失しないよう大切に保管してください。

※ この保証書は、本書に明記した期間、条件のもとにおいて無償修理をお約束するものです。

従ってこの保証書によって、お客様の法律上の権利を制限するものではありませんので、保証期間経過後の修理について不明な場合は、クワズカスタマーサポートまでお問い合わせください。

保証書

品名	BISARA ハンズフリースタンドヘッドライヤー		型番	QS151
お客様	お名前	ご住所 〒		
	電話番号 () -			
※販売店	店名 住所 電話番号		※お買い上げ日 年 月 日	
			保証期間 (お買い上げ日より) 1年間 (消耗品は除く)	

保証書に記入されたお客様の個人情報、製品の修理・交換の製品発送のみに使用します。目的以外の使用や、第三者に提供することは一切ございません。

販売店様へ お客様へ商品をお渡しするときは、必ず※印の欄に販売店印を押して、販売日をご記入ください。記入漏れがあると、保証期間内でも無償修理が受けられませんのでご注意ください。

quad'
<https://quads.co.jp>

株式会社QUADS(クワズ)
〒153-0063 東京都目黒区目黒2-9-5 目黒ベガタワー別館
クワズカスタマーサポート
TEL : 0570-00-8897