

保証規定

保証書

- 保証期間内に取扱説明書に記載された通りの使用方法で故障した場合には、本保証書に記載された内容及び条件に基づき無料修理いたします。但し、消耗品は除きます。
 - 保証期間内でも次のような場合は有料修理となります。
 - 本保証書の紛失、あるいは提示がないとき。
 - 本保証書の所定事項への未記入、改ざんが認められるとき。
 - 販売店による、販売店の表示、印、購入年月日の記入がないとき。
 - お買い上げ後の運送、移動、落下などによる故障や損傷のとき。
 - 火災、地震、水害、公害、その他の天変地異による故障や損傷のとき。
 - 改造、使用方法、使用者の責任に帰すと認められる故障や損傷のとき。
 - 注意事項を遵守しなかった原因による故障や損傷のとき。
 - 修理依頼の場合は、お買い上げの販売店、取扱店へ保証書を添えてご持参ください。
 - 送付による修理依頼の場合、お客様にて往復送料のご負担となります。
 - 本保証書の再発行は致しません。紛失しないように大切に保管してください。
 - 本保証は日本国内においてのみ有効です。
- ※ 通信販売等でのご購入で販売店印がない場合は、お買上票などご購入日が明確に判るものを一緒に保管し、修理のご依頼の際に保証書に添付してください。

商品名 : エルズ ヒュミディファイアーミニ プラス

ご購入日 : 年 月 日

お名前 : _____

ご住所 : _____

お電話 : _____ Eメール : _____

販売店名・取扱い店名/印 _____

保証期間
ご購入日より
1年

輸入販売元

ELAICE エレス株式会社

〒150-0021 東京都渋谷区恵比寿西1-16-6 Tel: 03-6809-0320 www.elaice.jp support@elaice.jp

LSHUMIMINI+ TT08V01

Hybrid Aroma Humidifier

L's Humidifier mini⁺

エルズ ヒュミディファイアーミニ プラス

取扱説明書

保証書付

エルズ ヒュミディファイアーミニ プラスをお買い上げ頂きありがとうございます。ご使用前に必ず本取扱説明書をお読みにになり、正しく安全にお使いください。また、本取扱説明書は保証書も兼ねておりますので、大切に保管してください。※仕様およびデザインは改良のため予告なく変更される場合があります。

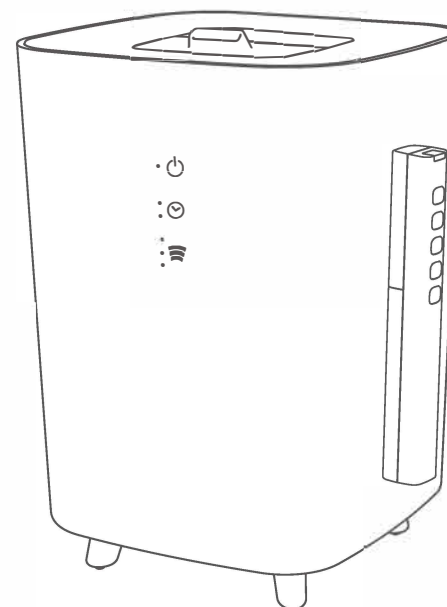

目次

安全上のご注意	2-3
各部名称・構成図	4-5
設置場所について	6
使用前の準備	7
操作パネル名称とはたらき	8-9
リモコンについて	10-11
使用方法	12
アロマトレイについて	13
排水方法	14
メンテナンス方法	15
抗菌カートリッジについて	16
故障かな?と思ったら	17-18
別売品/仕様	19

安全上のご注意

安全にお使い頂くために必ずお守りください。

図記号の説明  禁止を示しています。  行為を強制したり指示したりすることを示します。

警告 取り扱いを誤ると、死亡や重傷に結びつく可能性がある内容



分解禁止 修理技術者以外の方は分解したり修理しないでください。火災・感電・ケガの原因になります。



禁止 ミスト吹出口や本体の隙間などにピンや針金などの異物を入れないでください。感電・ケガ・故障の原因になります。



プラグを抜く 異臭や異音がある、異常に熱くなるなど、本体や電源コードに何か異常が生じた際は、直ちにコンセントからACプラグを抜き、使用を中止してください。異常のまま使用すると火災や感電などの事故や故障の原因になります。



禁止 破損している電源コードは使用しないでください。また、無理に曲げたり、引っ張ったり、はさみこんだりなどの電源コードを傷つけるような行為はしないでください。火災・感電・ケガの原因になります。



禁止 AC100V以外では使用しないでください。火災・感電の原因になります。



強制 ACプラグと電源コネクタは、コンセントまたは本体電源ソケットの奥までしっかりと差し込んでください。感電・発火の原因になります。



強制 ACプラグ及び電源コネクタを抜く際は、電源コードを持たず、必ず先端のACプラグまたは電源コネクタを持って引き抜いてください。感電・発火の原因になります。



強制 必ず常温の新しい水道水を使用してください。ミネラルウォーター・アルカリイオン水・井戸水・浄水器の水などを使用すると水垢が多くなったり、カビや雑菌が繁殖しやすくなる可能性があります。



禁止 次亜塩素酸水など、水以外のものを水タンクに入れないでください。本体の破損、故障の原因になります。また、人体に悪影響を及ぼす可能性があります。



ぬれ手禁止 ACプラグ及び電源コネクタはぬれた手で抜き差ししないでください。感電やケガの原因になります。



プラグを抜く お手入れの際は必ずACプラグをコンセントから、電源コネクタを本体電源ソケットから抜いてください。感電・発火の原因になります。



水ぬれ禁止 本体を水につけたり水をかけたりしないでください。ショート・感電・故障の原因になります。



水ぬれ禁止 風呂場や脱衣所など高温多湿の場所での使用や保管はしないでください。ショートや感電・故障の原因になります。



禁止 ミストがパソコンやテレビなどの電子機器や電気製品にかかるような場所では使用しないでください。ミストがかかると故障を引き起こす可能性があります。



禁止 直射日光のあたるところでは使用しないでください。過熱・故障の原因になります。



禁止 子供だけで使わせたり、乳幼児の手の届く場所やベットの近くで使用したり保管しないでください。感電やケガなど思わぬ事故の原因になります。



禁止 リモコンにはマグネットを使用しているため、心臓ペースメーカー等の体内埋込型医療用電子機器を装着している方は使用しないでください。また、装着している方に近づけないでください。



強制 万が一、電池から漏れたアルカリ液が目に入ったときは、こすらず、すぐに大量のきれいな水で洗い流し、医師の診察を受けてください。

別売品

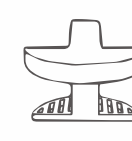
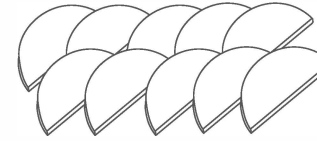

交換用アロマパッド×10枚
アロマトレイ×1個 セット
¥600 (税別)

抗菌カートリッジ
¥1,500 (税別)

※ご購入の際は、販売店またはエレス株式会社:03-6809-0320までご連絡ください。

仕様

サイズ	: 約176 × 176 × 260 mm
重量	: 約1.3 kg(本体のみ)
材質	: ABS
電源	: AC100V 50/60Hz
消費電力	: 50W
水タンク容量	: 約2.5L
連続使用時間	: 約10時間 (加湿量最大時) *1
加湿量	: 最大250 ml/h 3段階調節 *1
加湿方式	: 超音波&PTCヒーター
OFFタイマー	: 2 / 4 / 6時間
ONタイマー	: 6時間
適用床面積	: 7畳 *1
付属品	: リモコン(単4形乾電池×2本は別売) / 電源コード / アロマパッド / 抗菌カートリッジ / 送風口キャップ(排水用)

※1使用環境(温度・湿度)、電源により異なります。

故障かな？と思ったら

■「故障かな？」と思った時は、修理を依頼される前に以下の点をご確認ください。

●タッチセンサースイッチが反応しない

- 指や手が乾燥していると反応しないことがあります。

●リモコンの操作に本体が反応しない

- 電池の残量が少ない場合、本体が反応しないことがあります。
- 本体の赤外線受光部が隠れる場所に置いていませんか？
→赤外線受光部が隠れているとリモコンの操作に反応しません。赤外線受光部が隠れない場所に移動させてください。

上記内容で問題が解決しない場合は、ご購入先へご連絡ください。その他お問い合わせは弊社までご連絡ください。エレス株式会社:03-6809-0320

⚠ 注意 お客様ご自身での修理は危険です。分解したり手を加えたりしないでください。

⚠ 注意 水タンクに次亜塩素酸水を入れて使用しないでください。
有人空間への次亜塩素酸水の噴霧による人体への安全性については、評価方法が確立されておらず、効果が不確定です。絶対に水タンクへ入れないでください。

安全上のご注意

安全にお使い頂くために必ずお守りください。

図記号の説明  禁止を示しています。  行為を強制したり指示したりすることを示します。

⚠ 注意 取り扱いを誤ると、傷害や家屋・家財などの物的損害に結びつく内容

 **使用しない際はACプラグをコンセントから抜いてください。**
火災や故障・感電・漏電の原因になります。

 **落下させたり、強い衝撃を与えないでください。**
破損や動作不良、故障の原因になります。

 **湿度が高い部屋では使用しないでください。**
床や家具が濡れたり、結露によって他の電気製品の故障の原因になります。

 **本体を毛足の長いじゅうたんやカーペットなどの上で使用しないでください。**
本体底面の吸気口がふさがれると、過熱や動作不良、故障の原因になります。

 **テレビ、ラジオなどから2m以上離して設置してください。**
雑音の原因になります。

 **使用しない際は、水を捨ててください。**
カビや雑菌が繁殖し異臭の原因になります。

 **お湯は使用しないでください。**
本体の変形や誤作動・故障の原因になります。

 **ミストが家具、楽器、壁にあたる場所では使用しないでください。**
ミストがあたって、表面などを傷める原因になります。

 **送風口に水を入れないでください。**
本体の破損、故障の原因になります。

 **吹出口から噴霧されるミストは故意に吸入しないでください。**
健康を害する場合があります。

 **振動板に直接手で触れたり、傷つけたり押しついたりしないでください。**
事故や故障の原因になります。

 **ヒーター部は直接触れないでください。**
高温になるため、ケガやヤケドの原因になります。

 **傾いた場所や高い場所、不安定な場所には置かないでください。**
転倒して水がこぼれたり、転落して破損する可能性があります。

 **ミスト吹出口や吸気口などの開口部をふさがないでください。**
正常な動作が妨げられ、破損や動作不良、過熱、故障の原因になります。

電池使用について必ず以下内容を守ってください。守らないと電池の発熱、破裂、液漏れによるけがや周囲汚損の原因となります。

・電池は+-極を確かめ、正しく入れてください。新旧・異種の電池は混ぜないでください。

 **電池に表示してある注意内容を必ず守ってください。**

・使い切った電池は、すぐに取り出してください。

・長期間使用しないときは、電池を取り出してください。

・乾電池は使用推奨期限内のものを使用してください。

・充電式リチウムイオン電池は使用しないでください。

各部名称・構成図

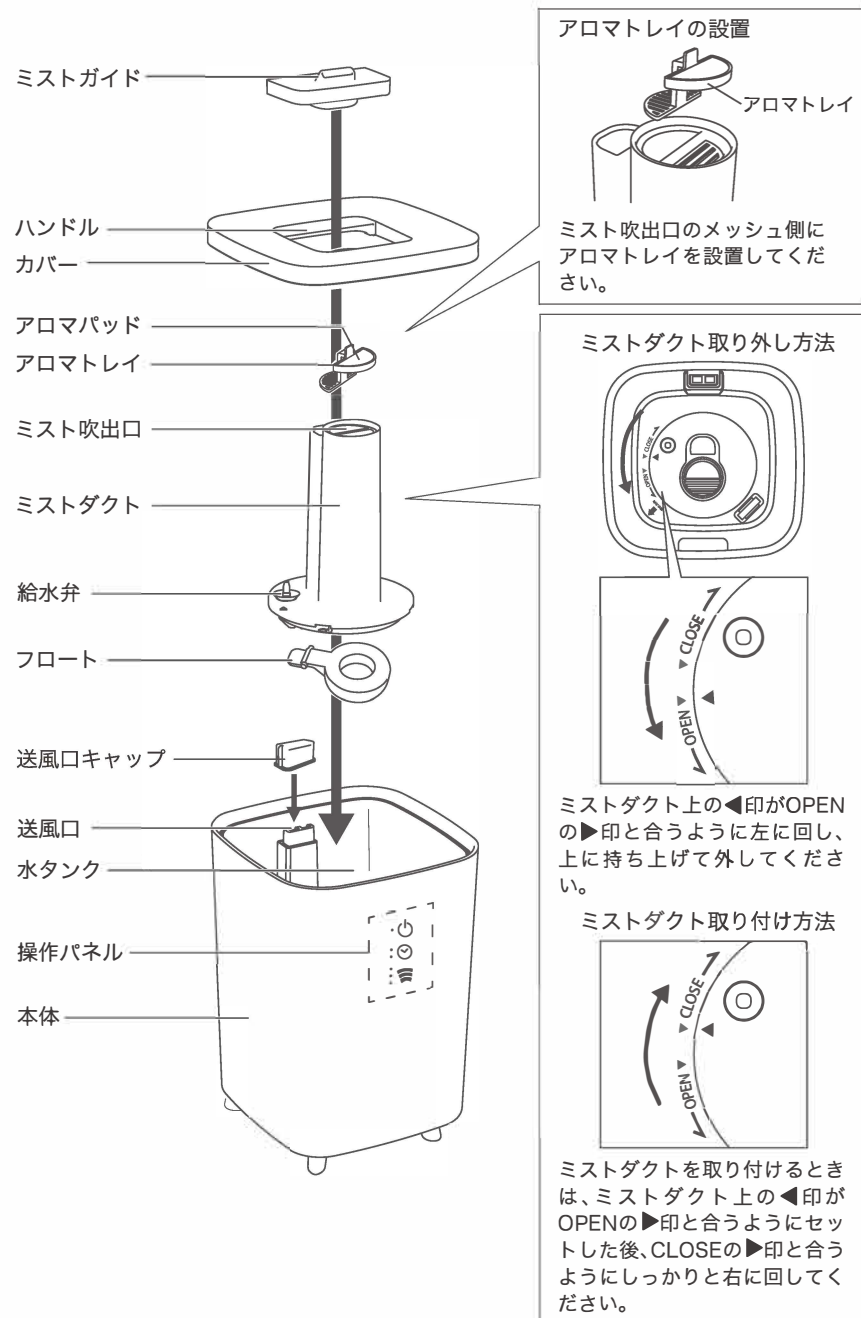

故障かな?と思ったら

■「故障かな?」と思ったら、修理を依頼される前に以下の点をご確認ください。

●電源が入らない/一瞬だけ電源が入るがすぐ消えてしまう

- ACプラグ及び電源コネクタはコンセントまたは本体電源ソケットに正しく接続されていますか?
→本製品及びコンセントとの接続を確認してください。
- 水タンクに水は入っていますか?または少なくなっていないですか?
→水タンクに給水してください。水がない場合は、作動しません。

●電源を切ってもミストが出る

- 本体内部のミストを出し切るため、運転を停止した後5秒間ファンが作動し、その後停止します。故障ではありません。

●ミストが出ない/ミストの出が悪い

- 本体のカバーはきちんとはまっていますか?
→カバーがきちんとはまっていないとミストが出ない原因になります。給水後は必ずカバーがきちんとはまっていることを確認してください。
- 送風口キャップを付けたまま使用していませんか?
→送風口がふさがれているとミストが出ません。使用時は必ず送風口キャップを外してください。
- 給水中に水が入るなどして、ミストダクト内の水位が上がりすぎていないか確認してください。
→ミストダクト内に規定量以上に水が入っているとミストが正常に発生しません。ミストダクトを外して排水を行った後、もう一度ミストダクトを取り付けてから使用してください。
- ミストダクトは正しく取付されていますか?
→正しく取付されていないと、ミストダクト内に水が浸入しミストが正常に発生しません。ミストダクトを外して排水を行った後、もう一度ミストダクトを取り付けてから使用してください。
- アロマトレイがミストダクト内に落下していませんか?
→アロマトレイがミストダクト内に入ると正常なミストの発生を妨げます。アロマトレイを取り出してから使用してください。
- 振動板が汚れていませんか?
→13ページのメンテナンス方法を参照の上、振動板の清掃をしてください。
- 吸気口をふさいでいませんか?
→吸気口をふさいでいると、空気が流れずミストが出にくくなります。下に吸気口をふさぐものがない場所で使用してください。
- 風のある場所で使用していませんか?
→エアコンの近くなど気流のあるところで使用すると、ミストが見えにくくなる場合があります。

抗菌カートリッジについて

抗菌カートリッジは、水タンク内で雑菌が繁殖するのを抑制する手助けをするものです。雑菌繁殖や異臭により健康を害してしまう恐れがあるので、必ず抗菌カートリッジを本体の水タンク部分に装着して使用してください。
 抗菌カートリッジの交換の目安は6ヶ月～1年です。
 ※使用する水質によって、交換目安期間は変動します。
 ※効果がなくなると雑菌が繁殖したり、異臭を放つ可能性があります。
 ※抗菌カートリッジを使用している場合でも、雑菌の繁殖を完全に抑制することはできませんので、水はご使用の度に排水してください。
 ※抗菌カートリッジに触れても人体や動植物には無害ですが、口に入れたりしないでください。
 ※抗菌カートリッジ内の金属の一部が黒く変色することがありますが、品質に問題はございません。

各部名称・構成図

本体内部(ミストダクトを外した状態)



本体背面

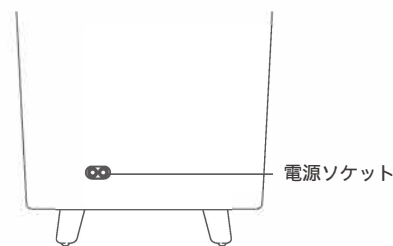

本体底面

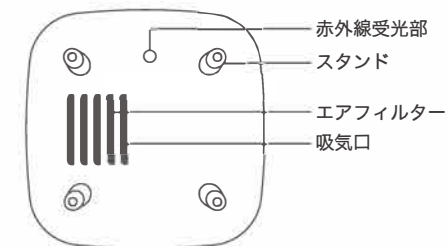

付属品

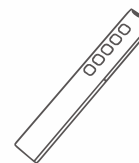

リモコン
 ※リモコンの電池
 (単4形乾電池×2本)
 は別売です。

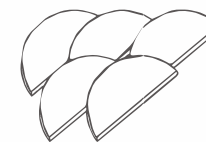

アロマパッド×5枚
 ※1枚はアロマトレイに
 セットされています。



抗菌カートリッジ
 ※本体にセット
 されています。



送風口キャップ
 (排水用)

電源コネクタ ACプラグ



電源コード(約1.5m)

設置場所について

■ テープをはがしてください

- ご購入後はじめてご使用する際は、カバー、抗菌カートリッジに貼ってある保護テープをはがしてください。

■ 正しい設置場所

- 必ず安定した平らな場所に置いてください。
- 下図のように周囲との距離を十分にとってください。

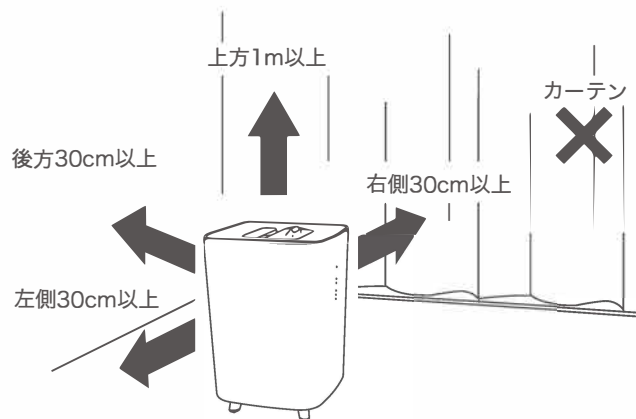

■ 下記の場所には設置しないでください

- 直射日光のあたる場所や暖房機の近く（1m以内）など、高温になる場所
変形・変色・故障の原因になります。
- パソコンやテレビなどの電子機器や電気製品の近く
雑音・故障の原因になります。
- 家具、壁、カーテン、天井にミストが直接あたる場所
ミストがあたったり、水をこぼしたりすると、表面などを傷める原因になります。
- 毛足の長いじゅうたんや布団の上など、吸気口をふさぐような場所
本体底面の吸気口がふさがれると、正常に動作せず思わぬ事故やケガ、故障の原因になります。
- 赤外線受光部が隠れるような場所
本体底面の赤外線受光部が隠れると、リモコンの操作に反応しない原因になります。

⚠ 注意 過加湿により床や壁など周囲が濡れる場合がありますので、お部屋の広さに合わせてミスト量を調整してください。

メンテナンス方法

お手入れの前には必ず電源を切り、コンセントからACプラグを、本体から電源コネクターを抜き、送風口に送風口キャップをセットして本体内の水を排水してください。
排水方法は14ページを参照してください。

■ 振動板

水で濡らした綿棒でやさしく掃除をしてください。

⚠ 注意 振動板に強い力を加えないでください。

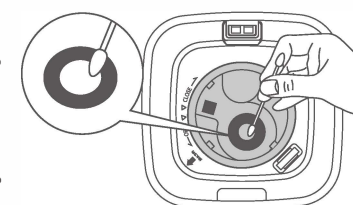

■ 本体外側

水で濡らして固く絞った布で拭き取ってください。

■ 本体内部・水タンク

ヒーター部の熱が完全に冷めたことを確認してからお手入れを行ってください。
ご使用後、毎回ミストダクトを取り外して排水し、よく乾燥させてください。
また、定期的に水で濡らして固く絞った布で拭き取り、乾かしてください。
ミストダクト底面のフロートが外れた場合は、下図を参考に、①の部分差し込んだ後、②の部分をはめ込んで、取り付け直してください。フロートは平らな面がミストダクト側になるように取り付けてください。

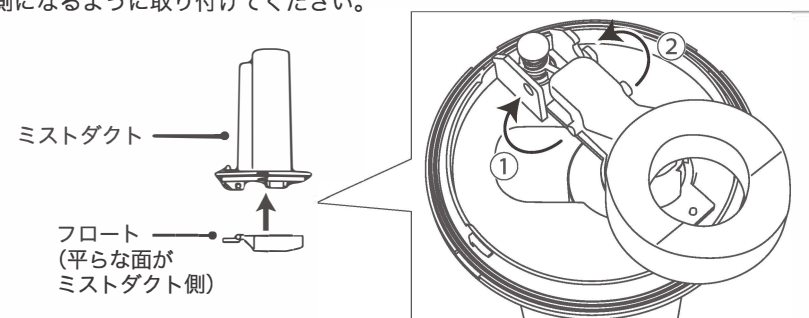

■ 抗菌カートリッジ

水道水ですすぎ洗いをしてください。

■ アロマトレイ

アロマパッドを外して中性洗剤などで洗い、水気をよく拭き取ってから、本体にセットしてください。アロマオイルを使用しない時も必ず本体にセットしてください。

■ 吸気口・エアフィルター

掃除機などを使用して本体下からほこりを取り除いてください。

※エアフィルターは取り外しできません。

⚠ 注意 シンナー、ベンジン、アルコールなどは変色、変質するおそれがあるので、絶対に使用しないでください。

⚠ 注意 保管する場合は、必ず電源コードをコンセントから抜き、水タンクと本体内部の水を排水し、お手入れを行った後、完全に乾いてから保管してください。

排水方法

■ 水タンク・本体内部から排水する

1. 電源スイッチで運転を停止し、ACプラグをコンセントから、電源コネクタを本体電源ソケットから抜いてください。
2. アロマトレイを取り外してください。
3. 4ページに記載のミストダクト取り外し方法の図を参照の上、ミストダクトを本体から取り外し、送風口に送風口キャップをセットしてください。
4. 水タンク内及び本体内部に残っている水を排水方向から捨ててください。
※排水する際は絶対に送風口側から排水しないでください。送風口から本体内部に水が入ると故障の原因となります。
5. 排水後、すぐご使用にならない場合はミストダクトは外したまま完全に乾燥させてください。
※送風口キャップは排水後必ず外してください。
※排水後、すぐにご使用になる場合は必ず給水する前にミストダクトを取り付け、その後アロマトレイをセットしてください。

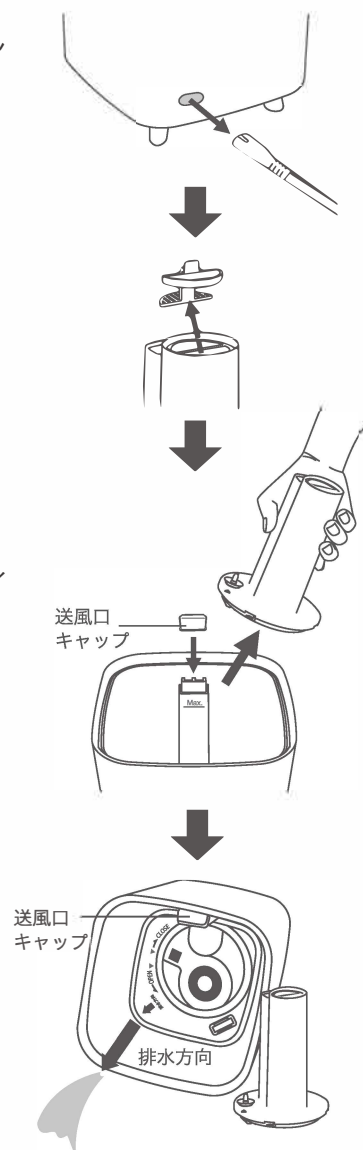

⚠ 注意 水タンクの水は使用ごとに完全に排水してください。水が残った状態で放置や保管をすると雑菌やカビが繁殖することがあります。

使用前の準備

■ 使用前の準備

1. ハンドルを持ってカバーを外します。ミストダクトを正しくセットし、本体を平らで安定した場所に設置した後、本体内部底の突起に抗菌カートリッジがしっかりと取り付けられているか確認してください。ミスト吹出口にアロマトレイが正しくセットされていることも確認してください。アロマトレイはアロマオイルを使用しないときもセットしてください。

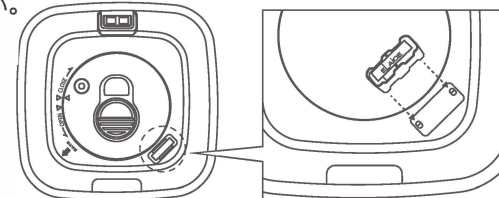

2. 図のように、水差しなどを使って給水してください。作動中も給水が可能です。その際、本体内部に印字された水位ラインを超えないようにしてください。送風口に送風口キャップをセットして給水をする安全です。
※給水中に送風口及びミストダクト内に水が入らないように注意して、ゆっくりと注水してください。
※ミストダクト内に水が入ってしまった場合は、ミストダクトを外し、排水してからやり直してください。

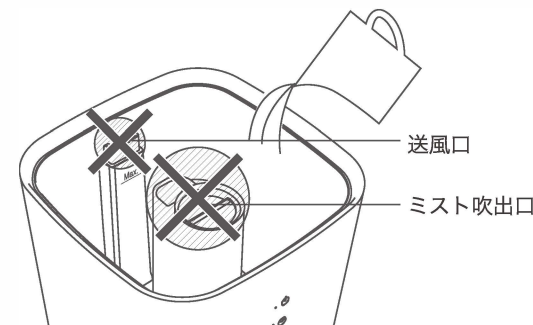

⚠ 注意 送風口に水が入ると故障の原因になります。水が入ってしまった場合はすぐに使用を中止し、排水をして1週間程度乾燥させてから起動してください。それでも動かない場合は修理を依頼してください。この場合、保証規定の対象外のため有料修理となります。絶対に送風口に水を入れしないでください。

⚠ 注意 アロマオイルや次亜塩素酸水、洗剤、消毒剤などは水タンクへ絶対に入れないでください。本体の破損、故障の原因となります。

3. 電源コネクタを本体の電源ソケットに差し込み、ACプラグもコンセントにしっかりと差し込んでください。



電源コネクタ

操作パネル名称とはたらき

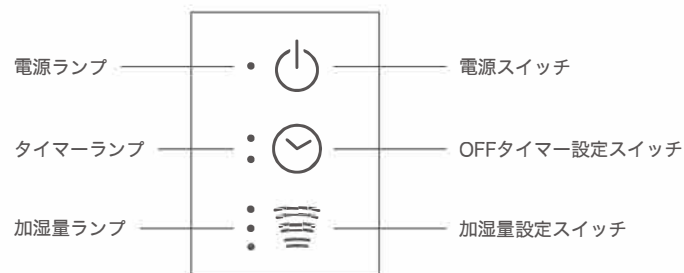

電源スイッチ

運転の開始/停止を行います。

- 運転を開始する
電源スイッチに触れるとピッと鳴り、電源ランプが白く点灯し、しばらくしてミストが噴霧されます。
- 運転を停止する
電源スイッチにもう一度触れるとピーと鳴り運転を停止します。電源ランプが薄く点灯し、その他のランプは消灯します。

OFFタイマー設定スイッチ

OFFタイマーを設定すると、設定時間の経過後、自動的に運転を停止します。設定時間は2/4/6時間の3段階です。OFFタイマーを設定するにはOFFタイマー設定スイッチに触れます。OFFタイマー設定スイッチに触れる毎に、タイマーランプ表示は次のように切り替わります。初期設定は、連続運転になっています。



OFFタイマーの残時間は、マーク横のタイマーランプで表示されます。ランプの点灯数は次の通りです。

残り時間	4～6時間	2～4時間	2時間以下
点灯数	★	★★	★★★

加湿量設定スイッチ

加湿量を 約100 (弱) / 150 (中) / 250 (強) ml/h の3段階で設定できます。加湿量設定スイッチに触れて、お好みの加湿量に調節してください。加湿量設定スイッチに触れる毎に、加湿量ランプ表示は次のように切り替わります。初期設定は、弱になっています。



アロマトレイについて

■ 使用方法

1. ミストダクトにセットされているアロマトレイを取り外す
トレイの取っ手をななめ上へ引っ張り、トレイを取り外してください。
2. アロマパッドにアロマオイルを染み込ませる
アロマトレイにアロマパッドがセットされていることを確認してください。市販のアロマオイルやエッセンシャルオイルなどを、2～3滴アロマパッドに染み込ませます。次にアロマトレイをミストダクトにしっかりとセットします。

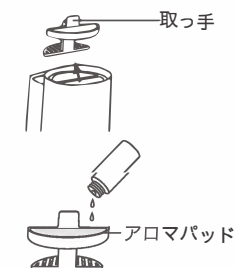

⚠ 注意

- 絶対にオイルを直接水タンク内に入れないでください。必ずミストダクトからアロマトレイを取り外してから、アロマオイルやエッセンシャルオイルを染み込ませてください。
- アロマオイルをミストダクトや本体に付着させないでください。破損・故障の原因になります。
- アロマオイルまたはエッセンシャルオイルが本体やアロマトレイの外側に付着した場合は直ちに拭き取ってください。またアロマトレイの外側にアロマオイルが付着した状態でミストダクトにセットしないでください。
- アロマオイルまたはエッセンシャルオイルをアロマトレイから溢れるまで入れすぎないでください。
- 本製品専用のアロマパッド以外は使用しないでください。本体の破損、故障の原因になります。
- アロマトレイはアロマオイルを使用しないときも必ずミストダクトにセットしてください。

■ アロマパッドの交換

- アロマパッドが汚れてきた場合や、異なる種類のアロマオイルやエッセンシャルオイルを使用する場合は、アロマパッドを交換してください。
- アロマパッドは洗って再使用することができません。
- アロマトレイはアロマパッドを外して中性洗剤などで洗い、水気を良く拭き取ってから、上記のアロマトレイの使用方法に従ってセットしてください。
- 交換用アロマパッドは別売しております。ご購入の際は販売店または弊社へご連絡ください。

アロマオイルやエッセンシャルオイルなどについて

⚠ 注意

- 炎に近づけないでください。
- 子供の手の届かない場所に保管してください。
- 衣服などに付着した場合は、大量の水で流した後、自然乾燥してください。乾燥機は使用しないでください。発火する恐れがあります。
- 手に付着した際は、直ちに手を洗ってください。
- 取り扱いについては、アロマオイルやエッセンシャルオイルに付属の取扱説明書をよくご確認ください。

使用方法

1. 電源に接続する

電源コードの電源コネクタを本体の電源ソケットに差し込み、ACプラグもコンセントにしっかりと差し込みます。

2. 給水する(7ページの使用前の準備を参照)

本体のカバーをハンドルを持って外します。水の量を確認して、不足していれば給水を行います。送風口キャップを外し、本体のカバーをしっかりとめします。
※作動中に水が不足すると、電源ランプが赤く点滅します。水を補充すると電源ランプは白く点灯します。

3. 運転を開始する

電源スイッチに触れるか、リモコンの電源ボタンを押すと、電源ランプが白く点灯し、ミストが噴霧されます。

4. 加湿量を設定する

(8/11ページ記載の加湿量設定スイッチ/ボタンの項目参照)

加湿量設定スイッチに触れるか、リモコンの加湿量設定ボタンを押して、お好みの加湿量に調節してください。

初期設定は、弱になっています。

本体には加湿量の設定を記憶するメモリー機能がついています。待機状態から再起動させると、前回使用時の加湿量で運転が開始されます。

5. OFFタイマーを設定する

(8/11ページ記載のOFFタイマー設定スイッチ/ボタンの項目参照)

OFFタイマー設定スイッチに触れるか、リモコンのOFFタイマー設定ボタンを押して、OFFタイマーを設定してください。

初期設定は、連続運転になっています。

OFFタイマー設定時は、設定時間が経過すると、ピッと音が鳴って電源スイッチが薄い点灯に変わり、運転を停止します。

※本体内部のミストを出し切るため、約5秒間ファンが作動し、その後停止します。

6. ONタイマーを設定する(11ページ記載のONタイマー設定ボタンの項目参照)

ONタイマーはリモコンでのみ設定できます。リモコンのONタイマー設定ボタンを押して、ONタイマーを設定してください。

ONタイマー設定時は電源ランプが白く点滅し、6時間後に運転を開始します。

7. LEDランプ表示を暗くする(11ページ記載のLEDランプ表示ボタンの項目参照)

LEDランプ表示を暗くする設定はリモコンでのみ行えます。リモコンのLEDランプ表示ボタンを押すと、操作パネルのLEDランプ表示を暗くすることができます。再度LEDランプ表示ボタンを押すと、LEDランプ表示が元の明るさに戻ります。

8. 運転を停止する

作動中、電源スイッチに触れるか、リモコンの電源ボタンを押すと、電源ランプの表示が暗くなり、運転を停止します。

※本体内部のミストを出しきるため、約5秒間ファンが作動し、その後停止します。

※再度運転を開始すると、前回使用時の加湿量で運転が開始されます。(メモリー機能)

■自動OFF機能

作動中に水タンク内の水がなくなると、自動的に運転を停止します。

アラーム音が5回ピーと鳴って電源スイッチが赤く点滅し、その後白く点灯して待機状態になります。

操作パネル名称とはたらき

■タッチセンサースイッチについて

操作パネルはタッチセンサー式を採用をしているため、指で触れるだけで操作ができます。また、スイッチが反応すると操作音が鳴ります。



注意

下記のような場合にはタッチセンサーが正常に作動しないことがあります。

- 指や手が乾燥している場合
- 指以外のもので触れたとき(例:手袋、ボールペンなど)

■各種アラーム音について

	状態	電源ランプ	説明
	本体に電源ケーブルを差し込んだ時以下、[待機中]	・ 赤く点灯	約2秒間ピーと鳴り、電源ランプが赤く点灯した後、白く点灯する。
待機中	水タンク内に水がない状態で電源を入れた時	※ 赤く点滅	5回ピーと鳴り、電源ランプが赤く点滅した後、白く点灯する。
作動中	作動中に水タンク内の水がなくなった時	※ 赤く点滅	5回ピーと鳴り、電源ランプが赤く点滅した後、白く点灯する。

■メモリー機能

加湿量の設定を記憶するメモリー機能がついています。待機状態から再起動させると、前回使用時の加湿量で運転が開始されます。

※ACプラグをコンセントから抜くと記憶された設定はリセットされます。

リモコンについて

■ 電池の交換方法

初めてリモコンを使う場合、またはリモコンにセットした電池の残量がなくなった場合は、下記を参考に電池をセットしてください。

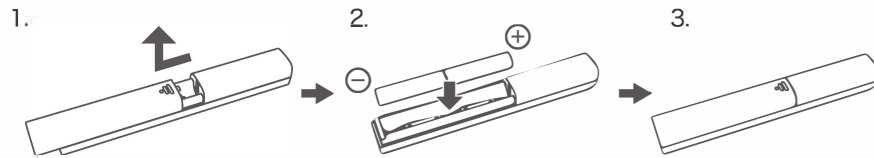

1. リモコンの電池カバーをスライドさせてから上に持ち上げて取り外します。
2. 電池ボックス内部の表示に従い、+と-の向きに注意して単4形乾電池2本(別売)をセットします。
3. 1と逆の手順でカバーを元に戻します。



注意 ・新旧・異種の電池を混ぜたり、+と-の向きを間違えてセットしたりしないでください。リモコンの破損や故障の原因となります。
・長期間使用しない場合は必ず電池を抜いて保管してください。

■ 操作ボタンの名称と使い方

リモコンの赤外線発光部を本体の受光部に向け、操作ボタンを押してください。
※本体からの距離は3m以内の場所で使用してください。また、本体とリモコンとの間に障害物があると、リモコンの操作に正しく反応しません。
※リモコン内部にはマグネットが内蔵されており、使用しないときは本体の左右側面に取り付けることができます。

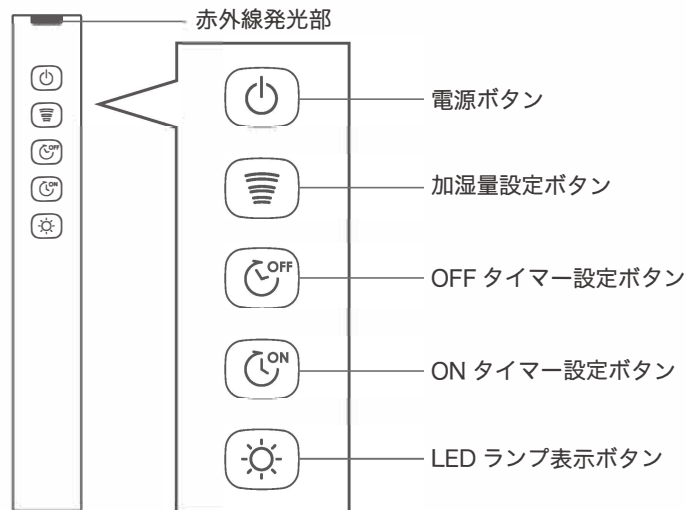

リモコンについて

■ 操作ボタンのはたらきについて

- | | | |
|--|--------------|--|
| | 電源ボタン | 電源のON / OFF
本体の電源スイッチと同じ働きをします。 |
| | 加湿量設定ボタン | 加湿量の設定 約100 (弱) / 150 (中) / 250 (強) ml/h
本体の加湿量設定スイッチと同じ働きをします。 |
| | OFFタイマー設定ボタン | OFFタイマーの設定 2 / 4 / 6時間
本体のOFFタイマー設定スイッチと同じ働きをします。 |
| | ONタイマー設定ボタン | ONタイマーの設定 6時間
リモコンでのみ設定できます。
ONタイマー設定ボタンを押すと、ONタイマーが設定されます。
ONタイマー設定中は電源ランプが白く点滅し、6時間後にミストの噴霧が開始されます。
ONタイマー設定中にもう一度ONタイマー設定ボタンを押すと、ONタイマーが解除されます。 |
| | LEDランプ表示ボタン | LEDランプ表示のON / OFF
リモコンでのみ設定できます。
LEDランプ表示ボタンを押すと、操作パネルのLEDランプ表示を暗くすることができます。
再度LEDランプ表示ボタンを押すと、LEDランプ表示が元の明るさに戻ります。 |