







※ プラスドライバーをご用意ください。
 ※ 組み立てを始める前に下記内容を必ずご確認ください。

梱包内容

<p>A 本体</p>  <p>× 1</p>	<p>B 取っ手</p>  <p>× 1</p>	<p>C 取っ手用ネジ</p>  <p>× 2</p>
<p>D ワッシャー</p>  <p>× 2</p>	<p>E コーダー</p>  <p>× 1</p>	<p>F 棚受ダボ</p>  <p>× 4</p>
<p>G 棚板</p>  <p>× 1</p>		

⚠️ 取り扱い注意事項

- ※ 組み立てる前に全部品の数量を御確認下さい。
- ※ 毛布等の柔らかい布を敷き、その上で組み立てて下さい。
- ※ 必ず二人以上で組み立てて下さい。
- ※ 組み立て中、および完成後の商品を移動する際、押したり引いたりしないで下さい。
事故、破損の原因となります。
- ※ 取っ手は定期的に緩みが無いかが、確認し、増し締めして下さい。

- ① A 本体のガラス引き戸を開き、背面のコード穴に、E コーダーの縁にある溝を合わせてはめ込んでください。
- ② C 取っ手用ネジにD ワッシャーを通して、下図のようにB 取っ手を取り付けてください。

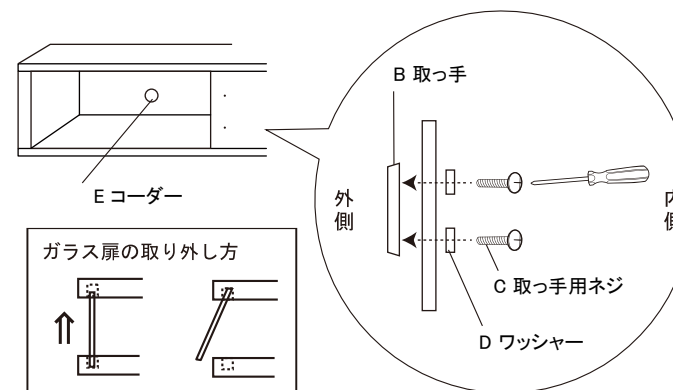

- ③ G 棚板を設置したい高さに合わせて、F 棚受ダボを4ヶ所、左右同じ高さに取り付けてください。
G 棚板の溝がある面を下にして、取り付けしたF 棚受ダボと溝が合うように注意しながら設置してください。

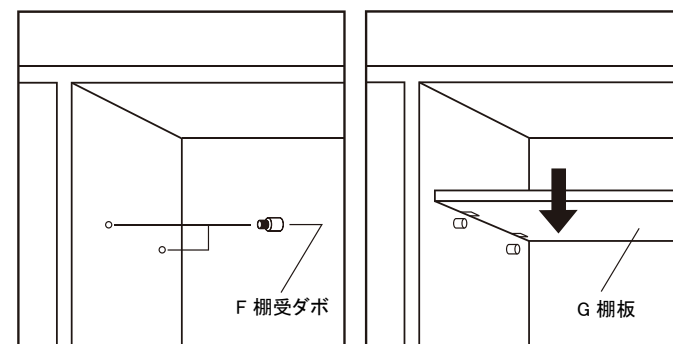

⚠️

- ※ 重量がありますので十分に注意して起こして下さい。
- ※ 土台を軸にして起こしますと事故、破損の原因となる可能性があります。
商品を起こす際は持ち上げて起こすようにして下さい。