

 Lourdes

MASSAGE CUSHION

MINI

管理医療機器：家庭用電気マッサージ器
マッサージクッション ミニ

品番 AX-HCL318



目次





△ 安全上のご注意	1～4	📦 保管について	9
🔍 梱包内容と各部の名称	5	🔧 故障かなと思ったら	10
👤 使いかた	6～8	⚙️ 仕様	10
🧼 お手入れ	9	♡ 保証とアフターサービス	裏表紙

このたびはAX-HCL318をお買上げいただき、誠にありがとうございます。**ご使用の前に、この取扱説明書をよくお読みのうえ、正しくご使用ください。**なお、この取扱説明書には保証書がついています。お読みになられたあとも、大切に保管してください。

※デザイン仕様を一部変更している場合があります。ご了承ください。

⚠ 安全上のご注意

ご使用になる人や他の人への危害、財産への損害を未然に防止するために必ずお守りいただく事を説明しています。

警告表示の意味	表示内容を無視して誤った使いかたをしたときに生じる危害や損害の程度を、次の表示で示しています。	
 警告	この表示の欄は、「死亡または重傷などを負う可能性が想定される」内容です。	 禁止を促す記号
 注意	この表示の欄は、「傷害を負う可能性または物的損害のみが発生する可能性が想定される」内容です。	 強制を促す記号

⚠ 警告

症状について



次の人は使用しないでください。症状を悪化させるおそれがあります。

- ・医師からマッサージを禁じられている人
例：血栓 [そく (塞) 栓] 症、重度の動脈瘤、急性静脈瘤、各種皮膚炎、皮膚感染症

自分で意思表示のできない方や身体の不自由な方には使用させないでください。
けがの原因になります。



次のような人は必ず医師とご相談の上ご使用ください。

事故や健康を害するおそれがあります。

- ・ペースメーカーなどの電磁障害の影響を受けやすい体内植込み型医用電気機器を使用している人
- ・悪性腫瘍のある人
- ・心臓に障害のある人
- ・妊娠初期の不安定期または出産直後の人
- ・背骨 (脊椎) に異常のある人や曲がっている人
- ・糖尿病などによる高度な末しょう (梢) 循環障害からくる知覚障害のある人
- ・皮膚に創傷のある人
- ・安静を必要としている人や体調がすぐれない人
- ・骨粗しょう症の人、せきついの骨折、ねんざ、肉離れなど、急性 [とう (疼) 痛性] 疾患の人
- ・体温38℃以上 (有熱期) の人
例：急性炎症症状 [けん (倦) 怠感、悪寒、血圧変動など] の強い時期、衰弱しているとき
- ・その他、医療機関で治療中の人
- ・けんしょう (腱鞘) 炎の人

使用中身体に異常を感じたときはすぐに使用を中止し、医師に相談してください。
健康を害するおそれがあります。

使用しても効果が現れない場合は医師または専門家に相談してください。
事故や健康を害するおそれがあります。

ご使用について



幼児やお子様を使用させたり、本体で遊ばせたり、上にのせたりしないでください。

使用前にカバーに破れが無いか確認し、破れがある場合使用を中止してください。
カバーを外した状態や、破れた状態で使用しないでください。
カバーが破れた場合は勝手に修理などせず、お買い上げの販売店または製造販売元に連絡してください。

事故やけがの原因になります。

頭部やのどには使用しないでください。

事故や体調不良の原因になります。

マッサージ以外の用途に使用しないでください。

事故やけがの原因になります。

他の治療器と同時に使用しないでください。

健康を害するおそれがあります。

首周辺をマッサージする時は、もみ玉の動きに注意してください。また、首の前方はマッサージしないでください。

事故やけがのおそれがあります。

本体を布団やコタツの中に入れて使用しないでください

事故・感電・低温やけどのおそれがあります。

マッサージ部周辺にアクセサリーなどの装身具をつけて使用しないでください。

事故やけがのおそれがあります。

使用中は眠らないでください。

無意識での使用は身体への異常やけがの原因になります。

電源について



ACアダプターを傷つけたり、破損したり、加工したり、無理に曲げたり、引っ張ったり、ねじったりしないでください。

感電・ショート・火災の原因になります。

ACアダプターが傷んだり、コンセントの差し込みがゆるいときは使用しないでください。

感電・ショート・火災の原因になります。



停電のときはすぐに電源を切ってください。

感電・ショート・火災の原因になります。

お手入れの際は必ずACアダプターをコンセントから抜いてください。また、ぬれた手で抜き差ししないでください。

感電やけがの原因になります。

⚠ 安全上のご注意

⚠ 警告

電源について(つづき)

- ❗ ACアダプターを抜くときは、コードを持たずにACアダプター本体を持って引き抜いてください。

感電・ショート・発火の原因になります。

使用時以外はACアダプターをコンセントから抜いてください。

絶縁劣化による感電・漏電・火災の原因になります。

ACアダプターは付属品の指定されたものを使用してください。また、付属のACアダプターは他の商品には使用しないでください。

MODEL No. RS-AB015J00-J / SC181H-120150J

他のアダプターを使用すると故障の原因になります。

カーアダプター (別売) を使用するときには以下の事項をお守りください

- ⊘ 運転中には絶対使用しないでください。
運転を誤り、思わぬ事故の原因になります。

カーアダプター (別売) は12V車専用です。24V仕様の車(トラックやバスなど)では使用しないでください。

火災や感電の原因になります。

車内は高温になる場合がありますので車内に放置しないでください。

故障や事故の原因になります。

- ❗ 長時間ご使用にならない場合は必ずカーアダプターをシガーソケットから抜いてください。
絶縁劣化による感電や漏電火災の原因になります。

カーアダプターは指定されたものを使用してください。

他のアダプターを使用すると故障の原因になります。

エンジン始動時には、カーアダプターはシガーソケットから取り外してください。

車種によってはエンジン始動時に瞬間的に想定以上の電圧が供給され、商品の破損の原因になります。

異常(故障)について

- ⊘ 故障を発見したときはすぐに使用を中止し電源を切ってください。
事故やけがの原因になります。

その他

- ⊘ 改造はしないでください。また、機器が故障した場合には、勝手に修理などせず、販売店又は製造販売元に連絡してください。
火災・感電・けがの原因になります。



注意

ご使用について



浴室など湿気の多い場所では使用しないでください。また、水などの液体がかからないようにしてください。

感電や故障の原因になります。

本体やもみ玉の上に立ったり、座ったりして使用しないでください。

故障や事故の原因になります。

もみ玉面に勢いよく身体を当てたりしないでください

故障・事故・けがのおそれがあります。

本体に強い衝撃をあたえないでください。

故障や事故の原因になります。

布団の中や、毛布などをかぶせて使用しないでください。

本体内部が高温になる可能性があります。

もみ玉面を下にして、動作させないでください。

故障の原因になります。



使い始めは5分程度をめに弱い刺激でご使用ください。

初めからマッサージの刺激を強くすると、健康を害するおそれがあります。

1回の使用は15分以内とし、1日の使用は1日2回、30分以内にしてください。

長時間の連続使用は、必要以上の刺激となり逆効果やけがの原因になります。

マッサージの刺激が強すぎると感じた時は、もみ玉を弱く当ててください。

強い刺激のまま使用を続けると、健康を害するおそれがあります。

同一箇所への連続使用は避けてください。

長時間の連続使用は、必要以上の刺激となり逆効果やけがの原因になります。

本体に大きな荷重がかかるような使い方をすると、保護装置が作動し、動作が止まる場合があります。

停止した場合は、しばらく本体を休ませて（1時間程度）から再度動作させてください。

取扱説明書を紛失した場合、アテックスのホームページよりダウンロードすることが可能です。

梱包内容と各部の名称

梱包内容の確認

開梱したら、ご使用になる前に以下のものが揃っているか確認してください

• 本体

• ACアダプター

各部の名称

本体おもて

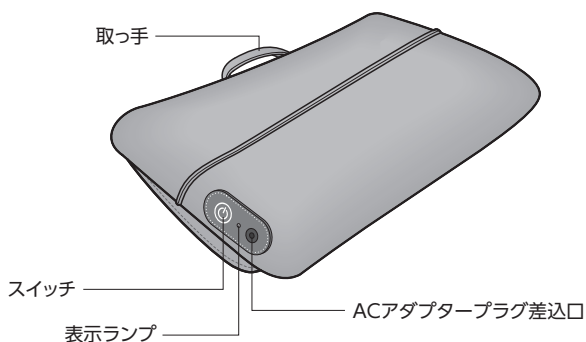

本体うら(マッサージ部)

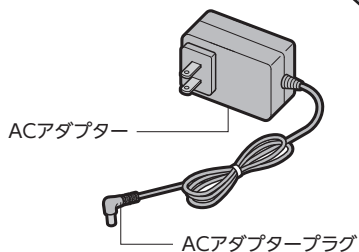
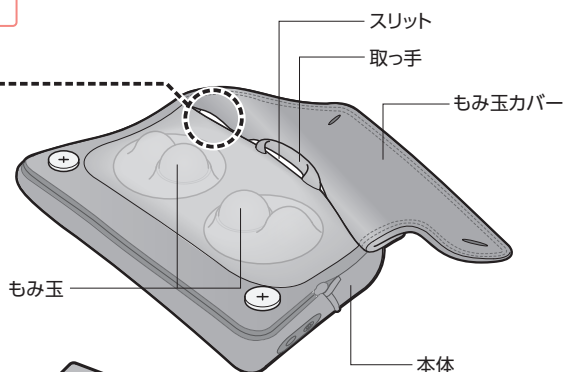
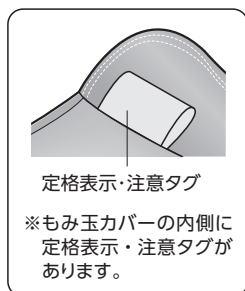

オプション品(別売)

アテックス 専用カーアダプター
品番: AX-Z09



⚠️ **ご注意** 使用前の注意事項

- 使用前にマッサージ部の縫製破れがないか確認してください。破れている場合は使用しないでください。
- 使用前にスイッチや、タイマーが正常に動作するか確認してください。
- しばらく使用しなかった場合、もう一度取扱説明書をよく読み、機器が正常にまた、安全に動作することを確認してから使用してください。
- やわらかいベッドやソファの上で使用すると、もみ感が弱まる場合があります。
- 商品に大きな荷重がかかるような使い方をすると、保護装置が作動し動作が止まる場合があります。
停止した場合は、しばらく本体を休ませて(1時間程度)から再度動作させてください。

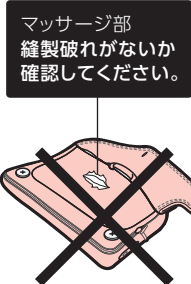

←強く体重がかかる姿勢でのご使用は停止する可能性がありますので、おやめください。

ACアダプターをつなぐ

1

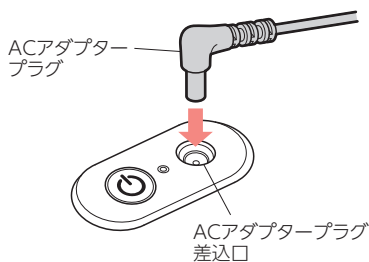

ACアダプタープラグを
本体のACアダプタープラグ差入口につなぐ

まっすぐ根元まで確実に差し込んでください。

2

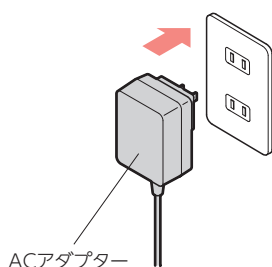

ACアダプターを
コンセントに差し込む

まっすぐ根元まで確実に差し込んでください。

マッサージをする

1

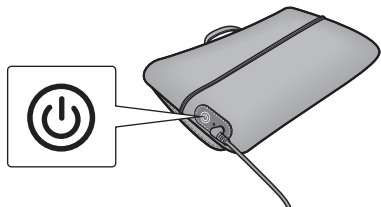

本体の電源ボタン(🔌)を押して動作を開始する

「プロもみ」でもみ玉が作動します。

POINT

●動作速度は下記の3種類あります。



電源ボタンを押すたびに、速度が切り替わります。「ふつう」の後に電源がOFFになります。

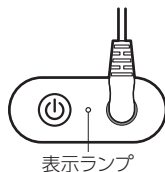

電源ボタンを押すたびに

プロもみ

もみ速度に緩急をつけ、よりリアルな指圧を目指しました。

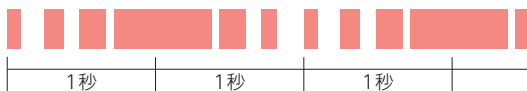

ゆっくり

1分間に約20回転の低速。



ふつう

1分間に約30回転の標準的な速度。



電源OFF 

2 ボタンを外し、もみ玉カバーをめくり マッサージしたい部位にあてる

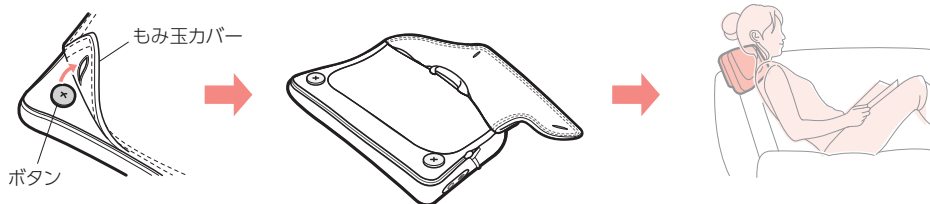

3 本体の電源ボタン(⏻)を押して動作を停止する (動作中のモードによって、電源ボタン(⏻)を押す回数が異なります)

※約15分で自動的に電源が切れます。(15分タイマー)

マッサージの使用例



●いすにもたれて腰や背中に



●ソファにもたれて首や肩に

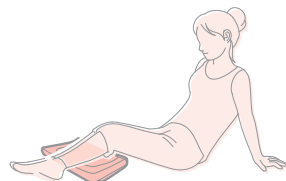

●ふくらはぎやふとももに

《保護装置について》

- 本製品は連続で使用された場合や、大きな負荷がかかった場合、保護装置が作動し、モーターが停止することがあります。
停止した場合は、しばらく本体を休ませて(1時間程度)から、再度動作させてください。

お手入れ

- やわらかい布でから拭きしてください。
- 本体カバーの汚れは、ぬるま湯でうすめた中性洗剤にやわらかい布を浸して、よく絞って拭き、最後から拭きしてください。
- 変色などの防止のため、シンナー、ベンジンなどは使用しないでください。

ご注意

- カバーは外すことはできません。
ご使用できなくなりますので、無理に外さないでください。

持ち運びかた

- 取っ手を持って、持ち運びできます。
- カバーを閉じた時はスリットから取っ手を出してご使用ください。

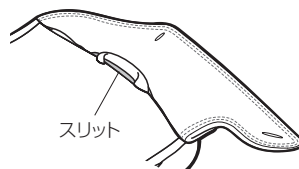

保管について

- 汚れやホコリを取ったあと、湿気の少ないところに保管してください。
- 長期間ご使用にならないときは、カバーなどをかけてホコリがつかないようにしてください。
- 幼児やお子様の手の届くところには保管しないでください。
- 廃棄は必ず各都道府県、市町村の指示にしたがってください。
- コード類はねじれをほどこいて保管してください。

故障かなと思ったら

修理に出す前にもう一度点検してください。それでも正常に動作しないときはお買上げの販売店に修理を依頼してください。絶対に分解したり、修理改造はしないでください。異常動作をしてけがや事故のおそれがあります。

動かない	ACアダプターが抜けていませんか？ ACアダプターをコンセントに差し込んでもう一度操作してください。
	スイッチは正しく動作していますか？
運転中に停止した	大きな負荷がかかっていませんか？ 安全装置が作動しモーターが止まる場合があります。 しばらく、本体を休ませて（1時間程度）から再度動作を確認してください。
	スイッチを押してから、約15分経過するとタイマー機能がはたらき、自動的に運転が停止します。故障ではありません。スイッチを押すと運転を再開します。
異音がする音が大きい	マッサージの振動音は構造上発生するものですので、異常ではありません。

仕様

類別	機械器具77 バイブレーター
医療機器分類	管理医療機器
一般的名称	家庭用電気マッサージ器 (JMDNコード 34662000)
販売名	マッサージクッション ミニ
商品番号	AX-HCL318
医療機器認証番号	304AABZX00057000
使用目的または効果	あんま、マッサージの代用。一般家庭で使用すること。 [●疲労回復 ●血行をよくする ●筋肉の疲れをとる ●筋肉のこりをほぐす ●神経痛・筋肉痛の痛みの緩解]
電気定格	AC100V 50/60Hz 15W
アダプター定格	RS-AB015J00-J : 入力 AC100-240V 50/60Hz 0.8A、出力 DC12V 1.5A SC181H-120150J : 入力 AC100-240V 50/60Hz 0.5A、出力 DC12V 1.5A
タイマー	15分自動オフ
製品サイズ	(約) W320×L200×H100 (mm)
製品重量	約1.2kg
素材	本体：ABS樹脂、ウレタンフォーム カバー：定格表示・注意タグ参照
回転数	約20～30回/分
生産国	中国
製造業者	XIAMEN COMFIRE TECHNOLOGY CO., LTD (中国)
製造販売業者	株式会社 アテックス

♡ 保証とアフターサービス

- 1 本製品の保証書は、下記に添付しています。保証書は必ず「お買上げ年月日」と「販売店名」など、所定事項の記入および記載内容をよくお読みのと、大切に保管してください。
- 2 保証期間は、お買上げ日より1年間です。保証期間中に修理を依頼されるときは保証書をご提出のうえ、お買上げの販売店に修理をご依頼ください。
- 3 保証期間経過後の修理につきましては、修理によって機能が維持できる場合は、お客様のご要望により有料修理いたします。
- 4 弊社は「マッサージクッション ミニ」の補修用性能部品の最低保有期間を、製造打切後最低3年間としています。性能部品とはその製品の機能を維持するために必要な部品です。
- 5 保証期間中の修理などアフターサービスについてご不明な点は、お買上げの販売店、または下記に明記しておりますカスタマーサービス課までお問い合わせください。

保証書

本製品は厳密な検査を経て出荷されたものです。
お客様の正常な使用状態で万一故障した場合は、保証書に記載された期間、下記保証規約により無料修理をお約束いたします。修理は必ず本書を添えてご依頼ください。

株式会社アテックス

〒547-0014 大阪市平野区長吉川辺3-3-24

品名 / 型番	マッサージクッション ミニ / AX-HCL318		
お買上げ年月日*	年 月 日	保証期間	お買上日より1年 本体
*お客様	お名前	*販売店	
	ご住所 TEL: () - -		

*欄に記入のない場合、本書は無効となることがありますので、必ず記入の有無をご確認ください。

保証規約

- 1 保証期間中であっても以下の理由またはこれに準ずる理由により生じた故障などについては本保証書は適用されません。
 - ・取扱上の不注意、誤った使用方法
 - ・天災、火災などによる故障または損傷
 - ・お買上げ後の転居等による輸送、移動、落下など
 - ・保存上の不備
 - ・弊社または弊社の指定した事業所以外で行われた修理、改造
 - ・本製品本来の使用目的以外の使用
 - ・一般家庭以外（例えば業務用の長時間使用、船舶への搭載）に使用された場合の故障および損傷
- 2 運賃諸掛り費用は原則としてお客様にてご負担願います。
- 3 無料保証期間はご購入の日から1年間です。
- 4 保証の適用されない故障および保証期間経過後の故障については、有料で修理いたします。
- 5 保証書の再発行はいたしません。
- 6 本書のご提示がない場合や無料保証期間を過ぎた場合は、有料修理になります。
- 7 本書は日本国内においてのみ有効です。

本書に明示した期間、条件のもとにおいて無料修理をお約束するものです。従って本書によってお客様の法律上の権利を制限するものではありません。

株式会社アテックス

<https://www.atex-net.co.jp/>

株式会社アテックス 大阪物流センター
〒595-0074 大阪府泉大津市小津島町6-11

■修理・アフターサービスについてのご相談・お問い合わせは



カスタマーサービス課

0120-486-505

受付時間 平日9:00~17:00(土・日・祝日・夏期休暇・年末年始を除く)