

| 保証書     |                | 持込修理 |
|---------|----------------|------|
| 品名      | ポシエ 充電式加湿器     |      |
| 品番      | HOE-M056       |      |
| お買い上げ日* | 年              | 月 日  |
| 保証期間    | お買い上げ日から 本体1年間 |      |
| 販売店*    | 住所 〒           |      |
|         | 店名             |      |
|         | 電話 ( ) -       |      |
| お客様*    | ご住所 〒          |      |
|         | お電話 ( ) -      |      |
|         | お名前            |      |
|         |                | 様    |

※印欄に記入のない場合、無効となります。必ず記入をご確認ください。  
本書に記入がない場合は、販売店及びお買い上げ日がわかるものを添付してください。

〈販売元〉  
株式会社 Francfranc  
03-4216-4021(受付時間 平日 9:00~18:00)  
www.francfranc.com

〈製造元〉  
ライフオンプロダクツ株式会社 カスタマーサポートセンター  
0570-080856(受付時間 平日 10:00~17:00 土日祝、製造元休業日を除く)  
lifeonproducts.co.jp

保証書キリトリ線

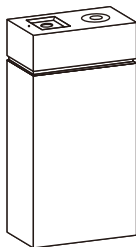

# Francfranc

## HOE-M056 取扱説明書

ポシエ 充電式加湿器



リチウムイオン電池の耐熱温度は60℃です。炎天下や夏場の車内など、高温になる場所に放置しないでください。

この度は、弊社の製品をお買い上げいただきまして、誠にありがとうございます。  
お使いになる前に必ずこの「取扱説明書」をよくお読みのうえ、正しくお使いください。  
お読みになった後は、大切に保管してください。

## もくじ

|        |                       |                |
|--------|-----------------------|----------------|
| はじめに   | もくじ・特長                | 1ページ           |
|        | よくあるご質問               | 2ページ           |
|        | 各部名称                  | 3ページ           |
|        | 安全上のご注意               | 4～6ページ         |
|        | 使用上の注意とお願い<br>ご使用前の準備 | 5～7ページ<br>8ページ |
| 使い方    | ご使用方法                 | 9～10ページ        |
| お手入れ   | 日常の点検・お手入れ方法          | 11ページ          |
|        | 保管のしかた                | 11ページ          |
| 困ったときは | 故障かな？                 | 12ページ          |
|        | アフターサービス              | 13～14ページ       |
|        | MEMO                  | 15ページ          |
|        | 仕様                    | 16ページ          |
|        | 保証書                   | 裏表紙            |

## 特長

- 充電式でコンパクトサイズなので、どこにでもスマートに持ち運べます。オフィスで、旅行先で、どこにいても潤った空間を作っていただけます。
- 3時間のオートオフ機能がついているので、うっかりつけっぱなしになる心配もありません。
- タッチボタンは1秒長押しでONの操作ができます。持ち運び中などの誤作動を防ぎます。
- 1度のバッテリー満充電で、合計約2～3時間の使用が可能です。

## よくあるご質問

- Q. 使っていたらミストが出なくなった
- A. ミストの噴出口に向かって、エアコンや扇風機の風を当て続けていませんか？ 噴出口に水がたまり、ミストが正しく噴出されなくなります。
- Q. 周りが濡れてる
- A. 空気中の湿度が高まりますと噴出したミストが空气中に吸収されず降下して周囲が濡れる場合がございます。そのような場合は電源をお切りください。
- Q. 水道水を使わないといけないのか
- A. 水道水以外の水を使った場合、雑菌の繁殖・水アカの付着・におい・部品の変色の原因となります。
- Q. ミストが出ない
- A. 吸引軸が十分に水を吸っていない状態で電源を入れるとミストが出ない場合があります。初めて起動する際や吸引軸を交換する際は、一度吸引軸を水につけ、十分に湿らせてから本体に装着してください。
- また、付属されているスプリングがセットされていないと超音波振動板が反応せずミストが出ませんので、必ずセットした状態でご使用ください。

## 各部名称

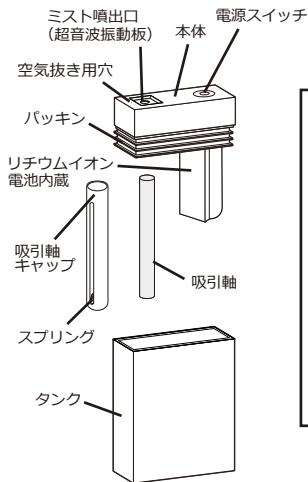

交換用吸引軸×2本



本体側面

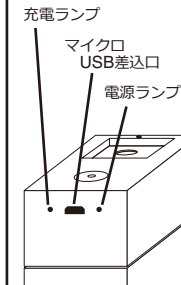

USBコード



## 安全上のご注意



Li-ion

### 警告

#### リチウムイオン電池内蔵

- 絶対に分解して電池を取り出さないでください。
- 廃棄の際は分解せず専用の回収ボックスに捨ててください。

本製品を安全にご使用していただくため、ご使用前に本書を必ずよくお読みになり、十分にご理解していただいたうえで、ご使用を開始してください。本製品は家庭用です。

### 警告

この表示を無視して誤った取り扱いをすると、人が死亡または重傷を負う可能性が想定される内容を示しています。

### 注意

この表示を無視して誤った取り扱いをすると、人が傷害を負ったり物的損害の発生が想定される内容を示しています。

#### 絵表示の例



このような表示は禁止を示します。



このような表示は強制を示します。

### 警告

修理技術者以外の方は、絶対に分解したり、改造・修理を行なわないでください。



改造禁止

発火したり、異常動作してケガをするおそれがあります。

浴室などの湿度の高い場所での使用や保管をしないでください。



禁止

感電やショートのおそれがあります。

USBコードを傷つけないでください。



禁止

加工したり、引っ張ったり、上に物をのせると破損して、火災・感電の原因となります。

電源は付属のUSBコードをご使用ください。



禁止

火災・感電の原因となります。

本体を火中に投げないでください。



禁止

破裂してケガをする可能性があります。

濡れた手でUSBコードを抜き差ししないでください。



ぬれ手禁止

火災・感電の原因となります。

お手入れは必ずUSBコードを抜いてから行ってください。



強制

加工したり、引っ張ったり、上に物をのせると破損して、火災・感電の原因となります。



強制

排水するときは必ず本体からタンクを取り外して行ってください。



強制

火災・感電・ショートの原因となります。

### 警告

幼児の手の届くところでのご使用はおやめください。



禁止

タンクの水がこぼれたり、ケガ・感電・やけどや、部品を誤飲するおそれがあります。

本体を水につけたり、水をかけたりしないでください。



禁止

本体内部に水が入り込み、火災・感電・ショートの原因となります。

水漏れ、異臭がするなどのときは、運転を停止してUSBコードを抜いてください。



禁止

そのまま運転を続けると火災・感電の原因となります。運転を停止し、お買い上げの販売店または製造元プラグを置くサポートセンターへご連絡ください。

落としたり、ぶつけたりしたタンク・本体を使用しないでください。



禁止

そのまま使用すると破損箇所から水漏れしてショート・感電・発火の原因となります。お買い上げの販売店または製造元サポートセンターにご連絡ください。

タンクのお手入れに塩素系・酸性・アルカリ性・加湿器用洗浄剤を使用しないでください。



禁止

本体内部に洗浄剤が残り、有毒ガス発生や水漏れ・故障の原因となります。

高温になる場所での充電はしないでください。



禁止

ストーブのそば、炎天下の自動車の中など高温になる場所で充電しないでください。液もれ、発熱、破裂、発火の原因となります。

熱がこもる場所での充電はしないでください。



禁止

充電中は毛布などで覆わないでください。電池が異常にあたためられ発熱、発火の原因となり、毛布などが燃えるおそれがあります。

異常に気づいたら使用を中止してください。



強制

異臭、発熱、変色、変形、その他今までと異なることに気づいた時は、ただちに使用を中止してください。そのまま使い続けると電池が発熱、破裂、発火の原因となります。

電池や電池パックに強い衝撃を加えないでください。



禁止

高所からの落下など強い衝撃を与えたり、投げつけたりしないでください。リチウムイオン電池が変形したり、リチウムイオン電池に組み込まれている保護機構が壊れ、発熱、破裂、発火の原因となります。

リチウムイオン電池が液もれしたら火気から遠ざけてください。



強制

リチウムイオン電池が液もれしたり、異臭がする時には、直ちに火気より遠ざけてください。もれた電解液に引火し、破裂、発火の原因となります。







異常に気づいたら使用を中止してください。





強制

異臭、発熱、変色、変形、その他今までと異なることに気づいた時は、ただちに使用を中止してください。そのまま使い続けると電池が発熱、破裂、発火の原因となります。

## ⚠ 禁止

|  |   |
|--|---|
| 不安定な場所に設置しないでください。<br> 転倒するとケガや故障、水漏れの原因となります。<br><b>禁止</b>                    | 雨天時、高温時のご使用は控えてください。<br> 周囲の温度が高く、蒸発しにくくなり、床や家具が濡れることがあります。<br><b>禁止</b>   |
| ペットなどの動物を近づけないでください。<br> USBコードを噛んだり、排泄物などがかり漏電・感電や故障、火災の原因となります。<br><b>禁止</b> | 超音波振動板に直接触れないでください。<br> やけど・故障のおそれがあります。<br><b>禁止</b>  |
| 水に濡れて困るものを近くに置かないでください。<br> 家具や壁にシミが付いたり、故障・変形・変色の原因となります。<br><b>禁止</b>        | 暖房器具、テレビなどの電化製品や、水や熱に弱いテーブルや棚などの上に設置しないでください。<br> 転倒すると感電・ショートの原因となります。また本体底面の熱によりテーブルや棚自体、もしくは表面の塗装の変形・変色の原因となります。また、万が一水漏れした場合はシミになります。<br><b>禁止</b> |

## ⚠ 注意

|   |  |
|---|--|
| USBコードを抜くときはコードを持たずに、必ずUSBブラクを持って抜いてください。<br> 感電やショートの原因となります。<br><b>強制</b> | 使用時間が極端に短くなったときは使用しないでください。<br> リチウムイオンポリマー電池には寿命があります。機器の使用時間が短くなったときは、分解して取り出さず回収ボックスに捨ててください。<br><b>禁止</b> |
|  液もれした場合など、専用の回収ボックスに捨てられないときは、各自自治体の指示に従って廃棄してください。<br><b>強制</b>           |  |

### タンクから本体を取り外し・取り付け時のご注意

本体上部の穴はタンク内の空気抜き用の穴です。本体の取り外し、取り付けの際は触れないようにして確実に締めこんでください。

空気抜き用穴



### 炎色反応について

ガス器具の近くでご使用になりますと、ガスの炎(通常は青色)がオレンジ色になることがあります。これは水中に溶けているカルシウムなどが加熱されるときに特有の光を発する現象ですので心配ありません。

## 使用上の注意とお願い

直射日光のあたるところや暖房器具の近くに置かないでください。  
変形・変質や故障の原因となります。

本体の上に物をのせないでください。  
転倒による本体の破損・故障の原因となります。

ミスト噴出口をふさがず、室内の空気がよく循環する場所に設置してください。  
性能低下や故障、床が濡れる原因となります。

凍結に気をつけてください。  
凍結したまま使用すると故障の原因となります。凍結のおそれがあるときは、タンクの水を捨ててください。

窓や冷たい壁からは、出来るだけ離して風通しのよい場所に設置してください。  
窓や冷たい壁にミストが掛かると、水滴となって窓や壁、床に付くことがあり、カビなどが発生することがあります。風通しのよい場所で使用してください。

ミストを直接、家具・電気製品・壁・カーテンなどにあてないでください。  
家具や壁にシミが付いたり、故障・変形・変色の原因となります。

動作中のミスト噴出口(超音波振動板)は絶対に触らないでください。  
痛みを感じる場合があります。また、本体の故障の原因となります。

タンクの水は、毎日新しい水道水と入れ替え、ミスト噴出口はやわらかい布等で毎日お手入れし、常に清潔にしておいでください。  
汚れや水アカで加湿量が低下したり、カビや雑菌が繁殖し悪臭することがあります。

アロマオイルやアロマウォーターはご使用いただけません。  
本体の故障・ヒビ割れ等の原因となります。

カバン等に入れて持ち運ぶ時はタンク内の水を捨て、吸引軸が乾いた状態で持ち運んでください。  
水漏れしたり、カバンの中が濡れるなどの原因となります。

ミストの噴出口に向かって、エアコンや扇風機の風を当て続けしないでください。  
噴出口に水がたまり、ミストが正しく噴出されなくなります。

給水時、本体を逆さまに置かないでください。  
1秒以上、床や机に接していると電源が入る事があります。吸引軸が濡れているとミストが噴出性能低下や床・机などの水濡れの原因となります。

## ご使用前の準備

### タンク内を洗浄します。

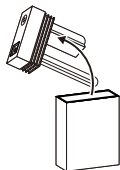

①タンクから本体を外してください。

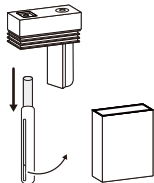

②吸引軸キャップ、吸引軸、タンク内を水洗いしてください。  
本体は水につけないでください。  
※スプリングは吸引軸下部に付いています。  
飛び出しやすいのでご注意ください。

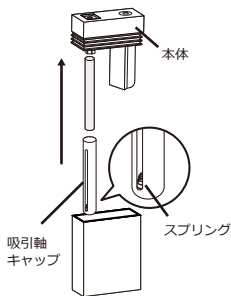

③図のように吸引軸と吸引軸キャップを本体にしっかりとセットしてください。使用する際タンクに水を入れて本体をセットしてください。  
※タンクに水を入れたまま持ち運んだりカバンに入れる、横に倒すなどしないでください。

## ご使用方法

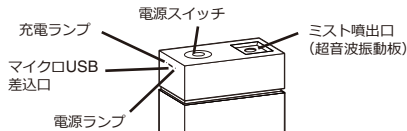

### 電源を繋いだまま使用する場合

- ①水を入れたタンクに本体をセットしてからUSBプラグをパソコンなどに差し、マイクロUSBプラグを本体に差し込んでください。
- ②本体の電源スイッチを1秒間長押しすると電源ランプが白色に点灯し、稼働します。

### 本体に充電してから使用する場合

- ①USBプラグをパソコンなどに差し、マイクロUSBプラグを本体に差し込むと充電が開始されます。
- ②マイクロUSBプラグを取り外し、使用する場所で給水してください。
- ③本体の電源スイッチを1秒間長押しすると電源ランプが白色に点灯し、稼働します。※1度のバッテリー満充電で、合計約2～3時間の使用が可能です。

### 運転を停止させる場合

※自動的に稼働後3時間でオートオフになります。  
電源スイッチを1秒間長押しすると運転が停止します。

### タンクの水がなくなったとき

タンクの水がなくなると、ミストが出なくなります。続けてご使用される場合は、マイクロUSBプラグを取り外してからタンクに水道水を給水してください。

### 充電がきれたとき

充電が切れると電源ランプが点滅し、運転を停止します。付属のUSBコードを使って充電してください。USBコードを繋いでいる間は充電ランプが赤色に点滅します。

### ⚠ 注意

電源スイッチを1秒間長押ししてください。  
移動中の誤作動防止のため、1秒間長押し稼働設定になっていますので、電源を入れる際は1秒間長押ししてください。  
給水時、本体を逆さまに置かないでください。  
1秒以上、床や机に接していると電源が入る事があります。吸引軸が濡れているとミストが噴出し性能低下や床・机などの水濡れの原因となります。

タンク内

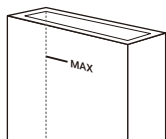

タンクの内側にあるMAXラインを超えた量を給水しないでください。水があふれて本体から漏れたり、故障の原因となったりします。

### ⚠ 注意

- 持ち運ぶ際はタンク内の水をすべて捨ててください。
- 濡れた吸引軸をセットしたまま持ち運んだ場合、カバンの中などで電源が押されるとタンクに水が入っていないくてもミストが噴出することがあります。
- 吸引軸は乾いた状態で持ち運んでください。
- ミストの噴出口に向かって、エアコンや扇風機の風を当て続けしないでください。噴出口に水がたまり、ミストが正しく噴出されなくなります。
- 給水は必ず電源を切り、本体からマイクロUSBプラグを取り外した状態で行ってください。
- 停止直後にタンクを外す際は水滴が落ちたり、勢いよくタンクから水がこぼれる場合がありますので電子機器等にご注意ください。
- 給水は、必ずタンクに給水してください。
- ミスト噴出口からは給水できません。
- 絶対に40℃以上のお湯を入れしないでください。
- 吸引軸が十分に水を吸っていない状態で電源を入れるとミストが出ない場合があります。初めて起動する際や吸引軸を交換する際は、一度吸引軸を水につけ、十分に湿らせてから本体に装着してください。
- 横倒しにしないでください。
- バックギンがずれてしまった場合は一度取り外してセットし直してください。
- 吸引軸カバーは外れやすいのでしっかりとセットしてください。
- ミストが出なくなってもタンク内に水が残っている場合があります。タンクから本体を取り外す際はご注意ください。
- ミストの出が悪くになったら吸引軸を交換してください。

※お手入れは必ずマイクロUSBプラグを本体から抜いて行ってください。

- ①タンク・吸引軸・吸引軸キャップ・スプリングを水洗いしてください。
  - ②天面のミスト噴出口(超音波振動板)や本体裏面等は綿棒や、やわらかい布などで掃除してください。
  - ③本体外側のお手入れは、やわらかい布を固く絞って汚れを拭き取り、から拭きしてください。
- タンクの水は、毎日新しい水道水と入れ替え、本体も毎回お手入れし、常に清潔にお使いください。
  - 使用しない時はタンクの水を抜いてください。
  - お手入れせずに使用を続けると、汚れや水アカで加湿量が低下したり、カビや雑菌が繁殖し悪臭がすることがあります。

### 保管のしかた

長期間保管する場合は、タンク内の水を捨ててから日常の点検・お手入れを行ない、各パーツを陰干ししてよく乾燥させてから、高温多湿の場所を避けて保管してください。

## 故障かな？

修理・サービスを依頼される前に、下の表に従って点検してください。

| 症状                         | 調べるところ  | 対処方法   |
|----------------------------|---|--|
| 周囲が濡れる                     | <ul style="list-style-type: none"><li>本製品は超音波加湿式を採用しています。霧が熱くならず、音が静かなことが特徴ですが、超音波式の性質上、霧の粒子が大きいため床が濡れることがあります。</li></ul>   | <ul style="list-style-type: none"><li>目に見えてミストが降下してきた場合は運転を停止してください。</li></ul>   |
| 作動しない                      | <ul style="list-style-type: none"><li>水がなくなっていないですか？</li><li>充電が切れていませんか？</li><li>USBコードがしっかりと差し込まれていますか？</li><li>吸引軸は十分に濡れていますか？</li><li>電源スイッチを1秒間長押ししていますか？</li><li>ミスト噴出口に水がたまっていますか？</li></ul> | <ul style="list-style-type: none"><li>タンクに水道水を入れてください。</li><li>充電してください。</li><li>USBコードをしっかりと差し込んでください。</li><li>吸引軸を十分に濡らせてから本体に装着してください。</li><li>移動中の誤作動防止のため、1秒間長押し稼働設定になっています。稼働時は1秒間長押ししてください。</li><li>ティッシュ等でふき取ってください。</li></ul> |
| ミスト噴出口(超音波振動板)に白いものが付着している | <ul style="list-style-type: none"><li>水道水に含まれている成分です。</li></ul>   | <ul style="list-style-type: none"><li>給水時に固く絞った布等でふき取ってください。</li></ul>   |
| 悪臭がする                      | <ul style="list-style-type: none"><li>タンクや本体に雑菌が繁殖している可能性があります。</li></ul>   | <ul style="list-style-type: none"><li>11ページを参考にお手入れを行ってください。</li></ul>   |

## アフターサービス

### ●保証書

必ず販売店印及びお買い上げ日をご確認のうえ、お買い上げの販売店から受け取り、内容をよくお読みのうえ、大切に保管してください。

※通信販売などでお買い上げの場合は、販売店の購入明細、日付の入った代金引換の領収書などが販売店印の代わりとなりますので、大切に保管してください。

### ●修理をご依頼されるとき

[保証期間中]

商品と保証書をお買い上げ店にご持参、ご提示の上ご相談ください。

保証書に記載されている保証修理規定に基づき、修理いたします。

[保証期間を経過しているとき]

お客様のご要望により有料で修理いたします。※送料はお客様負担となります。

### ●アフターサービスについてご不明な場合

お買い上げの販売店または、製造元カスタマーサポートセンターにご相談ください。

補修用性能部品の生産終了後の保有期間は3年です。



## カスタマーサポートセンター

### WEBからのお問い合わせ



受付時間外のお問い合わせはお問い合わせフォームにて受け付けております。

▶ [lifeonproducts.co.jp/contact/form2](http://lifeonproducts.co.jp/contact/form2)

※ご返信は受付時間内での対応となります。予めご了承ください。

### TEL

お電話でのお問い合わせはこちら

#### お問い合わせの前に・・・

取扱説明書内の「故障かな？」にあてはまりませんか？症状をご確認のうえ、お問い合わせください。

ご購入後のお問い合わせにつきましては、以下の項目をご確認のうえお問い合わせください。

■品番 ■お買い上げ店名 ■お買い上げ日 ■色 ■お問い合わせ内容

**製造元** ライフオンプロダクツ株式会社

カスタマーサポートセンター

**TEL:0570-080856** **受付時間** 10:00～17:00 (土日祝、休業日を除く)

〒550-0015 大阪府大阪市西区南堀江1-12-19 四ツ橋スタービル8F

※時間帯により、電話が集中し、つながりにくい場合がございます。予めご了承ください。

※お電話番号をお確かめのうえ、おかけ間違いのないようご注意ください。

※電話番号・受付時間などについては、変更になる場合がございます。

**販売元** 株式会社Franc franc

**TEL:03-4216-4021** **受付時間** 9:00～18:00 (土日祝、休業日を除く)

[www.francfranc.com](http://www.francfranc.com)

MEMO

## 仕様

|          |   |
|----------|---|
| 品番       | HOE-M056/<br>1109070009674(マール OMA)/1109070009667(モダンレオ OML)<br>1109070006840(フラワー-GY)/1109070006857(フラワー-PK) |
| 品名       | ポシェ 充電式加湿器  |
| 充電電池     | リチウムイオン電池 3.7V、1200mAh  |
| 電源       | DC5V  |
| 消費電力     | 2W  |
| 寸法(約)    | 67×38×139mm   |
| 重量(約)    | 165g  |
| 電源コード(約) | USBコード:750mm  |
| 加湿能力(約)  | 50ml/h±20ml   |
| タンク容量(約) | 140ml   |
| 推奨面積(約)  | パーソナル   |
| 充電時間(約)  | 2時間   |
| オートオフ    | 3時間   |
| セット内容    | 本体(吸引軸・スプリング付、リチウムイオン電池内蔵)、<br>USBコード、交換用吸引軸×2、取扱説明書(保証書付)  |

※加湿をしすぎると床・周囲が濡れる場合があります。

※推奨面積は目安となるお部屋の大きさです。ご使用環境により異なります。

※製品の仕様や詳細は改良の為、予告なく変更される場合があります。

## 保証書 キ リ ト リ 線

## 保証修理規定

- 取扱説明書、注意事項などに従った正常な使用状態で保証期間内に故障した場合には、お買い上げ店にて無料修理をさせていただきます。
- 保証期間内に前項に該当する故障が発生し、無料修理を受ける場合は、商品と本書をお買い上げ店にご持参、ご提示のうえご相談ください。
- 無料保証をご依頼になる場合は、持込み修理となります。窓口までの送料等はお客様負担となります。
- 保証期間内でも次の場合は有料修理とさせていただきます。
  - 本書の提示がない場合。
  - 本書にご購入日、お買い上げ店名の記載がない場合、あるいはこれらの字句を書き換えられた場合。
  - 使用上の誤り、お客様またはお買い上げ店以外での、修理、調節、改造による故障および損傷。
  - 家庭用以外(業務用)でのご使用の場合。
  - お買い上げ後の輸送、移動、落下等による故障及び損傷。
  - 火災、地震、水害、落雷、その他の天災地変、公害や異常電圧による故障および損傷。
  - 付属品の破損は保証対象外となっております。
- 本書は再発行いたしませんので、大切に保管してください。
- 本書は日本国内に限り有効です。This warranty is valid only in Japan.
- 販売終了から一定期間経過いたしました商品の、部分交換を要する修理につきましては、保証期間内であっても対応できない場合がございますので、予めご了承ください。
- 修理後の同一箇所の修理は、修理日より1年間の保証となります。
- 商品によっては販売代理店様の保証規定が適用される場合がございます。その場合は販売代理店様の保証規定にお従いください。