

# PHILIPS

Fully automatic  
espresso machine

4300 series  
5400 series

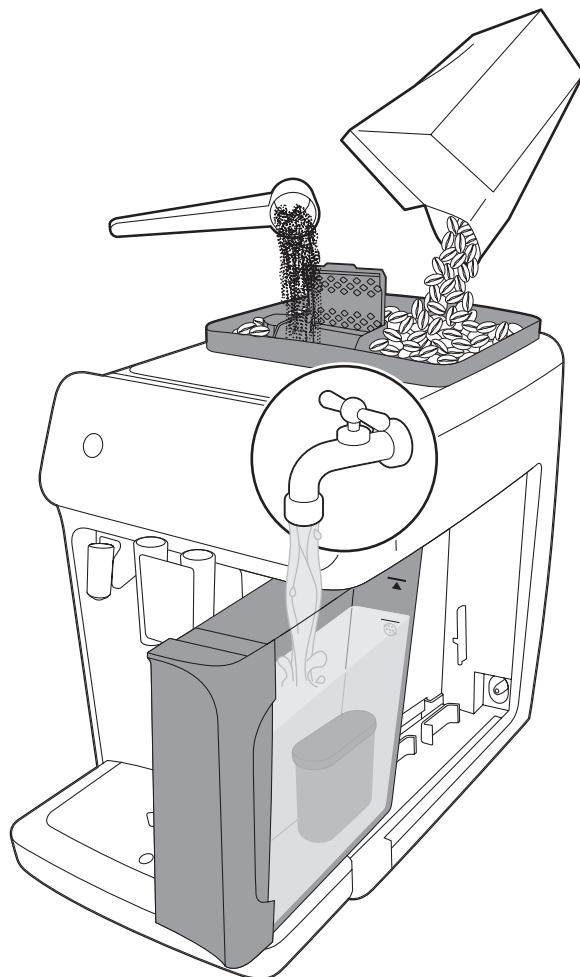

EN USER MANUAL  
FR MODE D'EMPLOI  
ES MANUAL DEL USUARIO



[www.philips.com/coffee-care](http://www.philips.com/coffee-care)



**A**

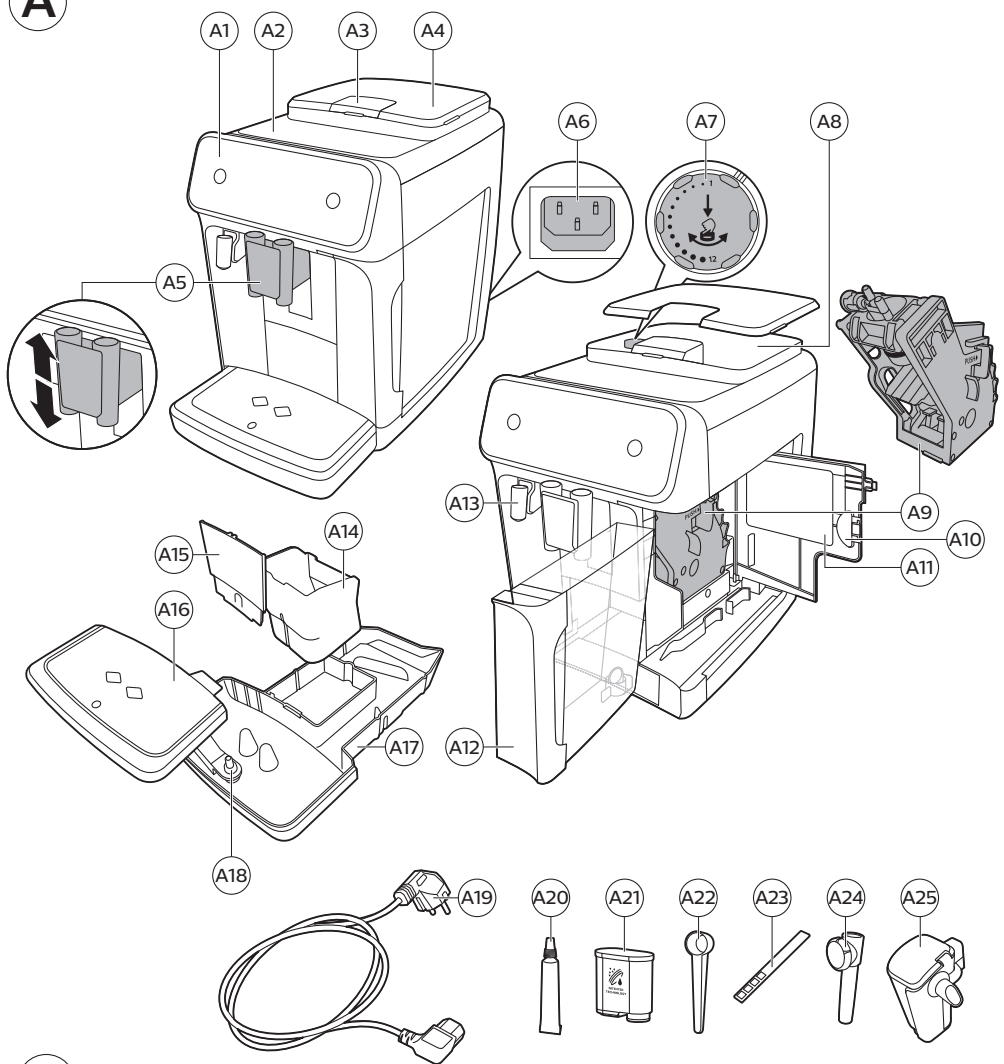

**B**

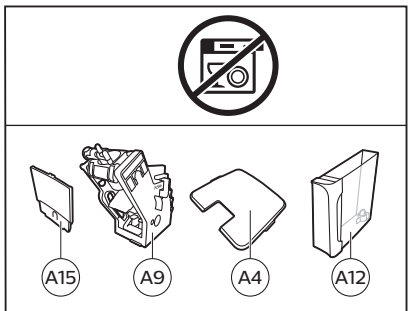
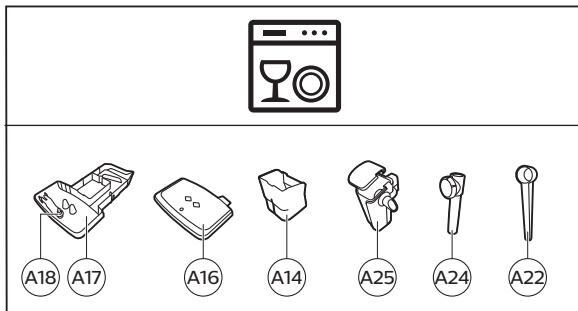

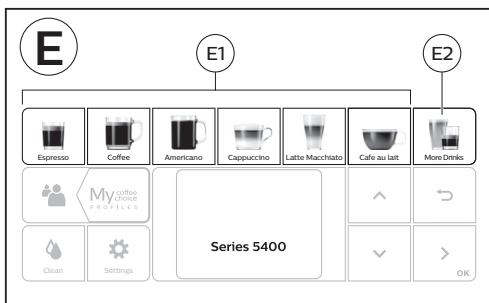
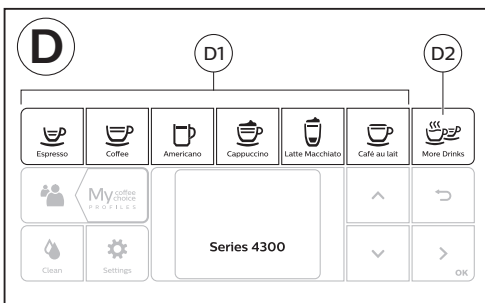
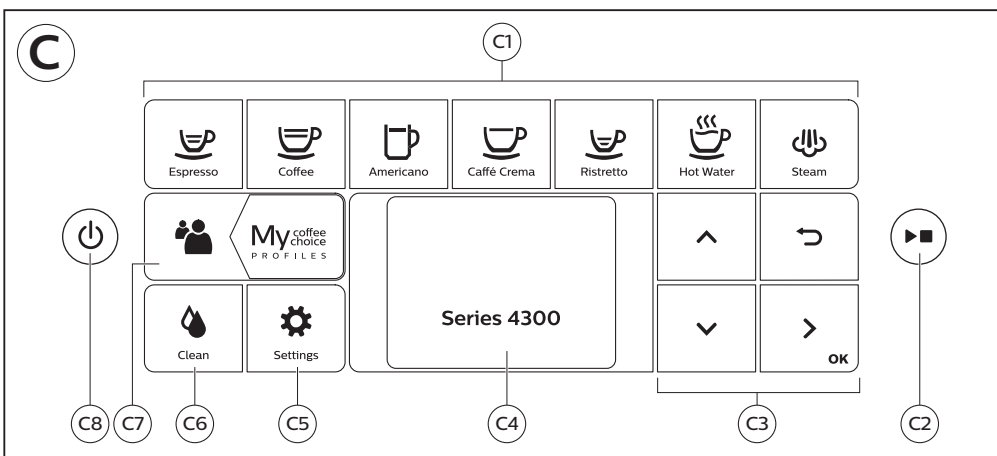

**F**

	A20	A21	A22	A23	A24	A25
Series 4300 Series 5400						
Classic Milk Frother EP4321	✓	✓	✓	✓	✓	✗
LatteGo EP5447 EP4347	✓	✓	✓	✓	✗	✓

# Contents

Machine overview (Fig. A)	7
Control panel	8
Introduction	8
Before first use	9
Brewing drinks	10
Personalizing drinks	13
Adjusting machine settings	14
Removing and inserting the brew group	15
Cleaning and maintenance	16
AquaClean water filter	19
Descaling procedure (30 min.)	20
Ordering accessories	21
Troubleshooting	21
Technical specifications	28

## Machine overview (Fig. A)

A1 Control panel	A10 Service door
A2 Cup holder	A11 Data label with type number
A3 Pre-ground coffee compartment	A12 Water tank
A4 Lid of bean hopper	A13 Hot water spout
A5 Adjustable coffee spout	A14 Coffee grounds container
A6 Socket for power cord	A15 Front panel of coffee grounds container
A7 Grind setting knob	A16 Drip tray cover
A8 Coffee bean hopper	A17 Drip tray
A9 Brew Group	A18 'Drip tray full' indicator

### Accessories

A19 Power cord	A23 Water hardness test strip
A20 Grease tube	A24 Classic milk frother (specific types only)
A21 AquaClean water filter	A25 LatteGo (milk container) (specific types only)
A22 Measuring scoop	





## Control panel

There are multiple versions of this espresso machine, with different control panels. Each version has its own type number. You can find the type number on the data label on the inside of the service door (Fig. A11). You can also find the type number by tapping the Settings  icon and selecting 'Support'.

Refer to figure C, D and E for an overview of all buttons and icons. Below you find the description.

Use the up and down arrows to scroll through the display and tap the OK icon to select or confirm your choices.

### All types (Fig. C/D/E)

C1/D1/E1 One-touch drink icons	C3. Navigation icons (up, down, back, ok)	C6. Cleaning menu 
C2. Start/stop  button	C4. Display	C7. Personal profiles 
D2/E2 Menu with More Drinks	C5. Machine settings 	C8. On/off button

### EP4321 only (Fig. C)

C1 One-touch drink icons: Espresso, Coffee, Americano, Caffé Crema, Ristretto, Hot Water and Steam

### EP4347 only (Fig. D)

D1 One-touch drink icons: Espresso, Coffee, Americano, Cappuccino, Latte Macchiato, Café au lait

### EP5447 only (Fig. E)

E1 One-touch drink icons: Espresso, Coffee, Americano, Cappuccino, Latte Macchiato, Café au lait

## Introduction

Congratulations on your purchase of a Philips fully automatic coffee machine! To fully benefit from the support that Philips offers, register your product at [www.philips.com/registryourcoffee.com](http://www.philips.com/registryourcoffee.com) or by scanning the QR code (Fig. 1) in this booklet.

Read the separate safety booklet carefully before you use the machine for the first time and save it for future reference.

To help you get started and to get the best out of your machine, Philips offers support in multiple ways. In the box you find:

- 1 This user manual with picture-based usage instructions and more detailed information on cleaning and maintenance.
- 2 The separate safety booklet with instructions on how to use the machine in a safe way.

- 3 For online support (frequently asked questions, movies etc.), scan the QR code on the cover of this booklet or visit <https://www.usa.philips.com/c-m-ho/coffee/your-philips-espresso-machine>. You can also find the QR code by tapping the Settings  icon and selecting support.

**i** This machine has been tested with coffee. Although it has been carefully cleaned, there may be some coffee residues left. We guarantee, however, that the machine is absolutely new.

The machine automatically adjusts the amount of ground coffee that is used to make the best-tasting coffee. You should brew 5 coffees initially to allow the machine to complete its self-adjustment.

Make sure you rinse the LatteGo (milk container) or the classic milk frother before first use.

## Before first use

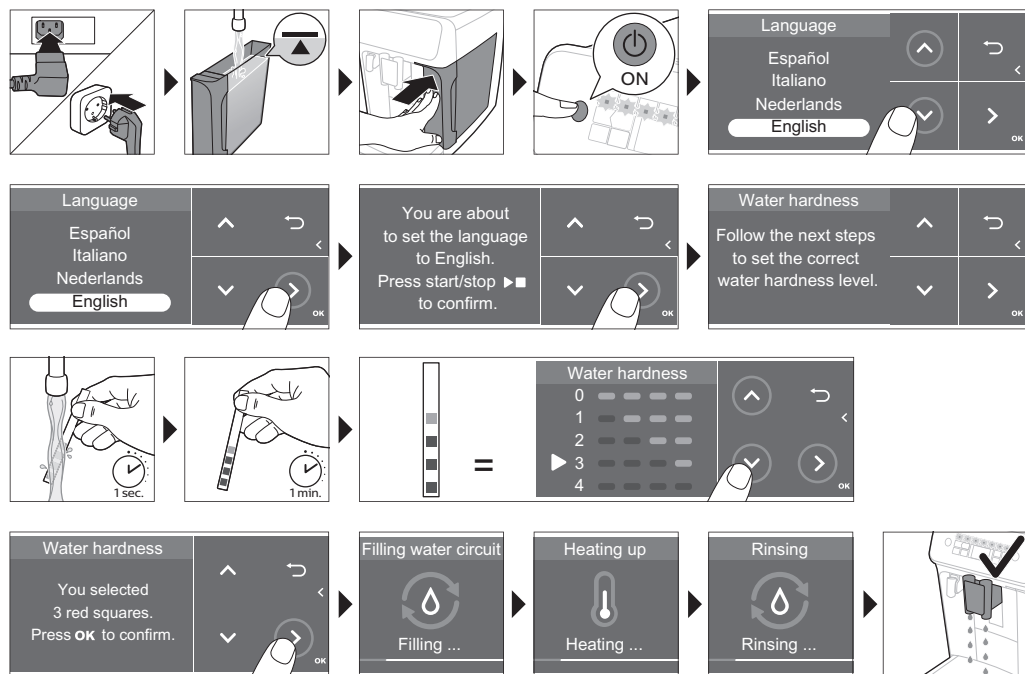

## 10 English

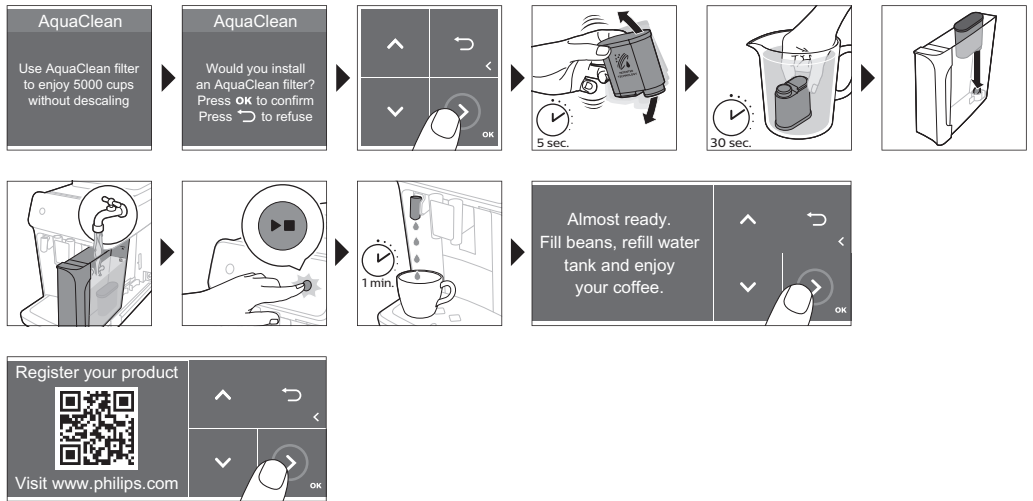

## Assembling LatteGo (specific types only)

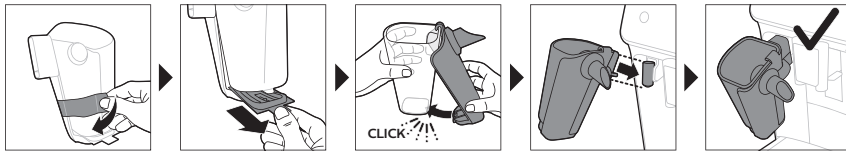

## Assembling the classic milk frother (specific types only)

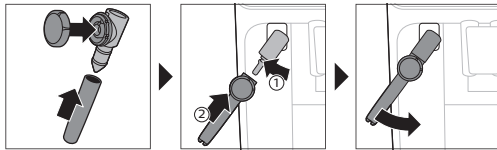

## Brewing drinks

### General steps

- 1 Fill the water tank with tap water and fill the bean hopper with beans.
- 2 Insert the small plug into the socket located on the back of the machine. Insert the mains plug into the wall socket.
- 3 Press the on/off button to switch on the machine.
  - The machine starts heating up and performs the automatic rinsing cycle.
  - When all lights in the drink icons light up continuously, the machine is ready for use.
- 4 Place a cup under the coffee dispensing spout. Slide the coffee dispensing spout up or down to adjust its height to the size of the cup or glass you are using (Fig. 2).



## Brewing coffee with beans

- 1 To brew a coffee, tap the drink icon of your choice (Fig. 3) or tap the 'More Drinks' icon (Fig. 4) (specific types only).
  - You can now adjust the drink to your personal taste (Fig. 5). Use the up and down arrows (Fig. 6) to adjust the coffee strength. Tap the OK icon if you want to adjust more settings (Fig. 7).
- 2 Press the start/stop ► button at any time to start brewing the selected drink.
- 3 To stop dispensing coffee before the machine is finished, press the start/stop ► button again.

**i** To brew 2 coffees at the same time, tap the drink icon twice or select the 2x icon scrolling the dedicated bar.

**⚠** Do not use caramelized or flavored coffee beans.

## Brewing milk-based drinks with LatteGo (milk container)

**⚠** LatteGo consists of a milk container, a frame and a storage lid. To avoid leakage, make sure the frame and the milk container are properly assembled before you fill the milk container.

- 1 To assemble LatteGo, first insert the top of the milk container under the hook at the top of the frame (Fig. 8). Then press home the bottom part of the milk container. You hear a click when it locks into place (Fig. 9).

Note: Make sure that the milk container and the frame are clean before you connect them.

- 2 Slightly tilt LatteGo and put it on the hot water spout (Fig. 10). Then press it home until it locks into place (Fig. 11).
- 3 Fill LatteGo with milk (Fig. 12). Do not fill the milk container beyond the maximum indication.

**i** If you have personalized the milk quantity, you may need to fill the milk container with more or less milk than indicated for this drink on LatteGo.

**🥛** Always use milk coming directly from the fridge for optimal results.

- 4 Place a cup on the drip tray.
- 5 Tap the milk-based drink icon of your choice or tap the 'More Drinks' icon (specific types only) to select a different drink (see 'Personalizing drinks')
  - You can now adjust the drink to your own preference.
- 6 Press the start/stop ► button.
  - When you brew cappuccino, flat white or latte macchiato, the machine first dispenses milk and then coffee. When you brew caffè latte or café au lait, the machine first dispenses coffee and then milk.
  - To stop dispensing milk before the machine has dispensed the preset amount, press the start/stop ► button.
- 7 To stop dispensing the complete drink (milk and coffee) before the machine is finished, press and hold the start/stop ► button.

## Frothing or heating up milk with classic milk frother

**i** Always use milk coming directly from the fridge for the best foam quality.

- 1 Tilt the black silicone handle on the machine to the left and slide the milk frother onto it (Fig. 13).
- 2 Fill a milk jug with with approx. 100 ml milk for cappuccino and approx. 150 ml milk for latte macchiato.
- 3 Insert the milk frother approx. 1 cm into the milk.
- 4 Tap the steam icon (Fig. 14).
- 5 Turn the knob on the classic milk frother to the milk frothing icon (Fig. 15) if you want to froth milk. Turn the knob on the classic milk frother to the flat milk icon (Fig. 16) if you want heat up milk.
- 6 Make sure that the icon on the knob of the classic milk frother is aligned with the black arrow.
- 7 Press the start/stop ► button to start (Fig. 17).
  - The machine starts heating up, steam is forced into the milk and the milk is either frothed or heated.
- 8 When the milk in the milk jug has reached the required foam volume or heat, press the start/stop ► button again to stop frothing/heating milk.

**i** Never steam milk longer than 90 seconds. The steaming automatically stops after 90 seconds.

**i** In order to get the best milk froth quality, you do not have to move the milk jug during milk frothing.

## Extra shot (ExtraShot) (specific types only)



Your machine offers you the possibility to add an extra shot of Ristretto to your coffee and milk drinks, for example if you want to have a stronger coffee.

- 1 Place a cup under the spout
- 2 Tap one of the one-touch drinks icons to select a drink or tap the 'More Drinks' icon (specific types only) to select a drink.
- 3 Use the up arrow to set the strength to the top level and then select the ExtraShot function (Fig. 18).
- 4 Tap the OK icon if you want to personalize the other settings. Then press the start/stop ► button to start brewing the drink.
- 5 To stop dispensing the drink before the machine has finished, press the start/stop ► button again.

**i** When you have selected the ExtraShot function, you can only brew one coffee at the time.

## Brewing coffee with pre-ground coffee



You can choose to use pre-ground coffee instead of beans, for example if you prefer a different coffee variety or decaffeinated coffee.

- 1 Open the lid of the pre-ground coffee compartment and pour one leveled measuring scoop of pre-ground coffee into it (Fig. 19). Then close the lid.
- 2 Tap one of the one-touch drink icons or tap the 'More Drinks' icon (specific types only) to select another drink.
- 3 Select the pre-ground coffee function. You can do this in 2 different ways:
  - use the down arrow to set the strength to the lowest level and then select the pre-ground function.
  - press the Settings  icon and use the down arrow to select the pre-ground function.
- 4 To stop dispensing coffee before the machine has finished, press the start/stop  button again.

**i** When you select the pre-ground coffee function:

- it is automatically stored.
- you can only brew one coffee at a time.
- you cannot select a different aroma strength.

## Dispensing hot water

- 1 If attached, remove LatteGo or the milk frother.
- 2 Place a cup under the hot water spout.
- 3 Tap the 'Hot Water' icon (specific types only) or tap the 'More Drinks' icon (specific types only) (Fig. 4) to select hot water.
- 4 Use the up and down arrows to adjust the hot water quantity and/or temperature to your preference.
- 5 Press the start/stop  button.
  - Hot water is dispensed from the hot water spout (Fig. 20).
- 6 To stop dispensing hot water before the machine is finished, press the start/stop  button again.

## Personalizing drinks

The machine allows you to adjust the settings of a drink to your own preference and to store the adjusted drink in a personal profile. The different profiles have different colors.

After selecting a drink by tapping one of the one-touch drink icons or by tapping the 'More Drinks' icon (specific types only), you can do the following things:



- 1 adjust the aroma strength with the up and down icons (Fig. 21). There are 5 strengths, the lowest is the mildest and the highest is the strongest.
- 2 adjust the coffee quantity (Fig. 22) and/or the milk quantity (specific types only) with the up and down icons. There are 5 quantities for each of the settings.

**i** As soon as the machine has finished brewing, the settings you selected will be stored automatically in the profile you chose.

## Select a profile

You can select a profile and store a recipe using My coffee choice profiles (My Coffee Choice Profiles).

## 14 English

- 1 Tap the profiles  icon repeatedly to select one of the colored profiles. All profiles have a different color.
- 2 Select a drink by tapping one of the one-touch drink icons or by tapping the 'More Drinks' icon (specific types only).
- 3 Adjust the drink settings to your favorite taste.
- 4 Press start/stop  button to brew the drink you selected
  - Your new settings have now been stored in the colored profile you selected.

**i** You can always restore the factory settings of the machine (see 'Restoring factory settings').

## Guest profile

Your machine is equipped with a guest profile. When the guest profile is selected, the profile icon is off. When you select this profile, you can still personalize the settings to your own preference but the recipes you brew will not be stored.

# Adjusting machine settings

## Setting the water hardness

**i** We advise you to adjust the water hardness setting to the water hardness level in your region for optimal performance and a longer lifetime of the machine. This also prevents you from having to descale the machine too often. The default water hardness setting is 4: hard water.

**Use the water hardness test strip supplied in the box to determine the water hardness in your region:**

- 1 Immerse the water hardness test strip in tap water or hold it under the tap for 1 second (Fig. 23).
- 2 Wait 1 minute. The number of squares on the test strip that turn red indicates the water hardness (Fig. 24).

**Set the machine to the correct water hardness:**

- 1 Tap the Settings  icon and use the up and down arrows to select 'Water hardness'. Then press the OK icon to confirm.
- 2 Use the up and down icons to select the water hardness level. The number of red squares selected on the display should be the same as the number of red squares on the test strip (Fig. 25).
- 3 When you have set the correct water hardness, tap the OK icon to confirm.

## Adjusting grinder settings

You can change the coffee strength with the grind setting knob inside the bean container. The lower the grind setting, the finer the coffee beans are ground and the stronger the coffee. There are 12 different grind settings you can choose from.

The machine has been set up to get the best taste out of your coffee beans. Therefore we advise you not to adjust the grinder settings until you have brewed 100-150 cups (approx. 1 month of use).

**i** You can only adjust the grind settings when the machine is grinding coffee beans. You need to brew 2 to 3 drinks before you can taste the full difference.

**⚠** Do not turn the grind setting knob more than one notch at a time to prevent damage to the grinder.

- 1 Place a cup under the coffee dispensing spout.
- 2 Open the lid of the coffee bean hopper.
- 3 Tap the espresso icon and then press the start/stop ►■ button.
- 4 When the grinder starts grinding, press down the grind setting knob and turn it to the left or right. (Fig. 26)

## Adjusting other machine settings

By tapping the Settings ⚙ icon you can adjust the following machine settings:

- Water hardness: you can select between 5 levels according to the water hardness in your region;
- Standby time: you can select 15, 30, 60 or 180 min
- Display brightness: you can select low, medium and high.
- Language
- Sound: you can activate or deactivate the beeping sound of the machine
- Temperature: you can choose between 3 brewing temperatures for your coffee
- Front illumination (specific types only): you can choose 'always on', 'on during brewing' or 'always off'.
- Measuring unit: you can choose between ml. or oz.

## Restoring factory settings

The machine offers you the possibility to restore the factory settings at any moment.

- 1 Tap the Settings ⚙ icon.
- 2 Use the up and down icons to select 'Factory settings'. Confirm by tapping the OK icon.
- 3 Press the start/stop ►■ button to confirm you want to restore the settings.
  - The settings are now being restored.

**i** The following factory settings are restored to default: water hardness, standby time, display brightness, sound, temperature, front illumination, profiles.

## Removing and inserting the brew group

Go to <https://www.usa.philips.com/c-m-ho/coffee/your-philips-espresso-machine> for detailed video instructions on how to remove, insert and clean the brew group.

## Removing the brew group from the machine

- 1 Switch off the machine.
- 2 Remove the water tank and open the service door (Fig. 27).
- 3 Press the PUSH handle (Fig. 28) and pull at the grip of the brew group to remove it from the machine (Fig. 29).

## Reinserting the brew group

**⚠** Before you slide the brew group back into the machine, make sure it is in the correct position.

- 1 Check if the brew group is in the correct position. The arrow on the yellow cylinder on the side of the brew group has to be aligned with the black arrow and N (Fig. 30).
  - If they are not aligned, push down the lever until it is in contact with the base of the brew group (Fig. 31).
- 2 Slide the brew group back into the machine along the guiding rails on the sides (Fig. 32) until it locks into position with a click (Fig. 33). Do not press the PUSH button.
- 3 Close the service door and place back the water tank.

## Cleaning and maintenance

Regular cleaning and maintenance keeps your machine in top condition and ensures good-tasting coffee for a long time with a steady coffee flow.

Consult the table below for a detailed description on when and how to clean all detachable parts of the machine. You can find more detailed information and video instructions on <https://www.usa.philips.com/c-m-ho/coffee/your-philips-espresso-machine>. See figure B for an overview of which parts can be cleaned in the dishwasher.

Detachable parts	When to clean	How to clean
Brew group	Weekly	Remove the brew group from the machine (see 'Removing and inserting the brew group'). Rinse it under the tap (see 'Cleaning the brew group under the tap').
Classic milk frother	After every use	First clean the milk frother while it is attached to the machine by using the 'Quick milk clean' program (see 'Quick cleaning the classic milk frother'). Then remove the milk frother from the machine and disassemble it. Clean all parts under the tap or in the dishwasher.

Detachable parts	When to clean	How to clean
Pre-ground coffee compartment	Check the pre-ground coffee compartment weekly to see if it is clogged.	Unplug the machine and remove the brew group. Open the lid of the pre-ground coffee compartment and insert the spoon handle into it. Move the handle up and down until the clogged ground coffee falls down (Fig. 34). Go to <a href="https://www.usa.philips.com/c-m-ho/coffee/your-philips-espresso-machine">https://www.usa.philips.com/c-m-ho/coffee/your-philips-espresso-machine</a> for detailed video instructions.
Coffee grounds container	Empty the coffee grounds container when prompted by the machine. Clean it weekly.	Remove the coffee grounds container while the machine is switched on. Rinse it under the tap with some washing-up liquid or clean it in the dishwasher. <b>The front panel of the coffee grounds container (Fig. A15) is not dishwasher-safe.</b>
Drip tray	Empty the drip tray daily or as soon as the red 'drip tray full' indicator pops up through the drip tray (Fig. 35). Clean the drip tray weekly.	Remove the drip tray (Fig. 36) and rinse it under the tap with some washing-up liquid. You can also clean the drip tray in the dishwasher. <b>The front panel of the coffee grounds container (Fig. A15) is not dishwasher-safe.</b>
LatteGo	After every use	First clean LatteGo while it is attached to the machine by using the 'Quick milk clean' program (see 'Quick cleaning LatteGo'). Then remove it from the machine and rinse it under the tap or clean it in the dishwasher.
Lubrication of the brew group	Every 2 months	Consult the lubrication table and lubricate the brew group with the Philips grease (see 'Lubricating the brew group').
Water tank	Weekly	Rinse the water tank under the tap
Machine front	Weekly	Clean with a non-abrasive cloth

## Cleaning the brew group

Regular cleaning of the brew group prevents coffee residues from clogging up the internal circuits. Visit <https://www.usa.philips.com/c-m-ho/coffee/your-philips-espresso-machine> for support videos on how to remove, insert and clean the brew group.

### Cleaning the brew group under the tap

- 1 Remove the brew group (see 'Removing and inserting the brew group').
- 2 Rinse the brew group thoroughly with water. Carefully clean the upper filter (Fig. 37) of the brew group.

## 18 English

- 3 Let the brew group air-dry before you place it back. Do not dry the brew group with a cloth to prevent fibers from collecting inside the brew group.

### Lubricating the brew group

To improve your machine's performance, we suggest that you lubricate the brew group every 2 months, to ensure that the moving parts continue to move smoothly.

- 1 Apply a thin layer of grease on the piston (grey part) of the brew group (Fig. 38).
- 2 Apply a thin layer of grease around the shaft (grey part) in the bottom of the brew group (Fig. 39).
- 3 Apply a thin layer of grease to the rails on both sides (Fig. 40).

### Cleaning LatteGo (milk container) (specific types only)

#### Quick cleaning LatteGo

- 1 Make sure LatteGo is properly attached to the machine (Fig. 10).
- 2 Place a cup under the spout.
- 3 Tap the Clean  icon and use the up and down arrows to select the 'Quick milk clean' program.
- 4 Tap the OK icon to confirm and then follow the instructions on the screen to remove any milk that may be left inside the milk system.
  - Small jets of hot water will be dispensed by the milk system.
- 5 Store LatteGo with the remaining milk in the fridge.

#### Thoroughly cleaning LatteGo

- 1 Remove LatteGo from the machine (Fig. 41).
- 2 Pour out any remaining milk.
- 3 Press the release button and remove the milk container from the frame of LatteGo (Fig. 42).
- 4 Clean all parts in the dishwasher or under the tap with lukewarm water and some washing-up liquid.

### Cleaning the classic milk frother (specific types only)

#### Quick cleaning the classic milk frother

- 1 Make sure the classic milk frother is properly attached to the machine (Fig. 13).
- 2 Place a cup under the spout.
- 3 Tap the Clean  icon and use the up and down arrows to select the 'Quick milk clean' program.
- 4 Tap the OK icon to confirm and then follow the instructions on the screen to remove any milk that may be left inside the milk frother.
  - Small jets of hot water will be dispensed by the milk system.
- 5 Clean the milk frother with a damp cloth.

#### Daily cleaning of the classic milk frother

- 1 Let the milk frother cool down completely.
- 2 Tilt the milk frother to the left and remove the metal part and the silicone part (Fig. 43).



- 3 Disassemble the three parts (Fig. 44) and rinse them with fresh water or clean them in the dishwasher.
- 4 Reassemble the three milk frother parts and reattach the milk frother to the machine.

## AquaClean water filter

Your machine is AquaClean enabled. You can place the AquaClean water filter in the water tank to preserve the taste of your coffee. It also diminishes the need for descaling by reducing limescale build-up in your machine. You can purchase an AquaClean water filter from your local retailer, from authorized service centers or online at [www.philips.com/parts-and-accessories](http://www.philips.com/parts-and-accessories).

## AquaClean filter status indication

When the AquaClean is active, the status of the AquaClean filter is always visible on the screen as a percentage.

- If the status of the AquaClean filter is 10% or less, the screen shows a message for 2 seconds each time you switch on the machine. This message advises you to buy a new filter.
- If the status of the filter is 0%, the machine asks you to replace the AquaClean filter every time you switch on the machine.

## Activating the AquaClean water filter (5 min.)

**i** The machine does not automatically detect that a filter has been placed in the water tank. Therefore you need to activate each new AquaClean water filter that you install in the 'Clean' menu.

When the machine stops showing the filter activation message, you can still activate an AquaClean water filter, but you will need to descale the machine first.

**i** Your machine has to be completely limescale-free before you start using the AquaClean water filter.

Before activating the AquaClean water filter, it has to be prepared by soaking it in water as described below. If you don't do this, air might be drawn into the machine instead of water, which makes a lot of noise and prevents the machine from being able to brew coffee.

- 1 Tap the 'Clean'  icon and use the up and down arrows to select 'AquaClean'.
- 2 Tap the OK icon to confirm.
- 3 Tap the OK icon again when the activation screen appears. Follow the instructions on the screen.
- 4 Shake the filter for about 5 seconds (Fig. 45).
- 5 Immerse the filter upside down in a jug with cold water and shake/press it (Fig. 46).
- 6 Insert the filter vertically onto the filter connection in the water tank. Press it down to the lowest possible point (Fig. 47).
- 7 Fill the water tank with fresh water and place it back into the machine.
- 8 If attached, remove the LatteGo (specific types only).
- 9 Place a bowl under the hot water spout/milk frother.

- 10 Press the start/stop ► button to start the activation process.
- 11 Hot water will be dispensed from the hot water spout/milk frother during 1 minute.
- 12 The filter is now successfully activated.

### Replacing the AquaClean water filter (5 min.)

After 95 liters of water have flowed through the filter, the filter will cease to work. The AquaClean status indicator drops to 0% to remind you to replace the filter. As long as the AquaClean status indicator is shown on the display you can replace the filter without having to descale the machine first. If you do not replace the AquaClean water filter in time, the AquaClean indicator goes out after some time. In that case you can still replace the filter but you first need to descale the machine.

When the AquaClean status indicator drops to 0% or when the machine reminds you to replace the AquaClean filter:

- 1 take out the old AquaClean water filter.
- 2 install a new filter and activate it as described in chapter 'Activating the AquaClean water filter (5 min.)'.

**i** Replace the AquaClean water filter at least every 3 months, even if the machine does not yet indicate that replacement is required.

### Descaling procedure (30 min.)

Please use Philips descaler only. Under no circumstances should you use a descaler based on sulfuric acid, hydrochloric acid, sulfamic or acetic acid (vinegar) as this may damage the water circuit in your machine and not dissolve the limescale properly. Not using the Philips descaler will void your warranty. Failure to descale the appliance will also void your warranty. You can buy Philips descaling solution in the online shop at <https://www.usa.philips.com/c-m-ho/coffee/your-philips-espresso-machine>.

When the machine needs descaling, a message appears on the display.

- 1 Touch the clean ☹ icon on the user interface and select 'Descaling' in the menu.
- 2 Follow the instructions on the screen.
- 3 If attached, remove LatteGo or the milk frother.
- 4 Remove the drip tray and the coffee grounds container, empty them and put them back into place.
- 5 Remove the water tank and empty it. Then remove the AquaClean water filter.
- 6 Pour the whole bottle of Philips descaler in the water tank and then fill it with water up to the Calc / Clean indication (Fig. 48). Then place it back into the machine.
- 7 Place a large container (1.5 l) under the coffee dispensing spout and the water spout.
- 8 Press the start/stop ► button to start the descaling procedure. The descaling procedure lasts approximately 30 minutes and consists of a descaling cycle and a rinsing cycle.
- 9 Wait until the machine stops dispensing water. Refill the water tank when the message appears on the display. The descaling procedure is finished when the machine stops dispensing water.
- 10 Install and activate a new AquaClean water filter in the water tank.

- When the descaling procedure is finished, the machine reminds you to install the new AquaClean filter (see 'Replacing the AquaClean water filter (5 min.)').

 Tip: Using the AquaClean filter reduces the need for descaling!

## What to do if the descaling procedure is interrupted

You can exit the descaling procedure by pressing the on/off button on the control panel. If the descaling procedure is interrupted before it is completely finished, do the following:

- 1 Empty and rinse the water tank thoroughly.
- 2 Fill the water tank with fresh water up to the Calc / Clean level indication and switch the machine back on. The machine will heat up and perform an automatic rinsing cycle.
- 3 Before brewing any drinks, perform a manual rinsing cycle. To perform a manual rinsing cycle, first dispense half a water tank of hot water by repeatedly selecting the hot water function and then brew 2 cups of pre-ground coffee without adding ground coffee.

 If the descaling procedure was not completed, the machine will require another descaling procedure as soon as possible.

## Ordering accessories

To clean and descale the machine, only use the Philips maintenance products. These products can be purchased from your local retailer, from the authorized service centers or online at [www.philips.com/parts-and-accessories](http://www.philips.com/parts-and-accessories). To find a full list of spare parts online, enter the model number of your machine. You can find the model number on the inside of the service door.

Maintenance products and type numbers:





- Descaling solution CA6700
- AquaClean water filter CA6903

 Brita-filters are not compatible with this machine.

## Troubleshooting

This chapter summarizes the most common problems you could encounter with the machine. Support videos and a complete list of frequently asked questions are available on <https://www.usa.philips.com/c-e/ho/coffee/coffee-troubleshooting.html>. If you are unable to solve the problem, contact the Consumer Care Center in your country. For contact details, see the warranty leaflet.

## Warning icons

Warning icon	Solution
	<p>The 'water tank empty' icon pops up on the display.</p> <ul style="list-style-type: none"> <li>- The water tank is almost empty. Fill the water tank with fresh water to the maximum level indication.</li> <li>- The water tank is not in place. Place back the water tank.</li> </ul>
	<p>The 'add beans' icons pops up on the display.</p> <ul style="list-style-type: none"> <li>- Fill the bean hopper with coffee beans.</li> </ul>
	<p>The 'empty coffee ground container' icon pops up on the display.</p> <ul style="list-style-type: none"> <li>- The coffee grounds container is full. Remove and empty the coffee grounds container while the machine is switched on. Wait 5 seconds before you place it back.</li> </ul>
	<p>The 'insert brew group' icon pops up on the display.</p> <ul style="list-style-type: none"> <li>- The brew group is not in place or not placed correctly. Remove the brew group and make sure it is locked into place. See chapter 'Removing and inserting the brew group' for step-by-step instructions.</li> </ul>

## Error codes

Below you find a list of the error codes showing problems that you can solve yourself. Video instructions are available on <https://www.usa.philips.com/c-m-ho/coffee/your-philips-espresso-machine>. If another error code appears, please contact the Philips Consumer Care Center in your country. For contact details, see the warranty leaflet.

Error code	Problem	Possible solution
01	The coffee funnel is clogged.	Switch off the machine and unplug it. Remove the brew group. Then open the lid of the pre-ground coffee compartment and insert the spoon handle. Move the handle up and down until the clogged ground coffee falls down. Visit <a href="https://www.usa.philips.com/c-m-ho/coffee/your-philips-espresso-machine">https://www.usa.philips.com/c-m-ho/coffee/your-philips-espresso-machine</a> for detailed video instructions.
03	The brew group is dirty or not well-greased.	Switch off the machine. Rinse the brew group with fresh water, let it air-dry and then lubricate it. Consult chapter 'Cleaning the brew group' or visit <a href="https://www.usa.philips.com/c-m-ho/coffee/your-philips-espresso-machine">https://www.usa.philips.com/c-m-ho/coffee/your-philips-espresso-machine</a> for detailed video instructions. Then switch the machine on again.

Error code	Problem	Possible solution
04	The brew group is not positioned correctly.	Switch off the machine. Remove the brew group and reinsert it. Make sure that the brew group is in the correct position before you insert it. Consult chapter 'Handling the brew group' or visit <a href="https://www.usa.philips.com/c-m-ho/coffee/your-philips-espresso-machine">https://www.usa.philips.com/c-m-ho/coffee/your-philips-espresso-machine</a> for detailed video instructions. Then switch the machine on again.
05	There is air in the water circuit.	Restart the machine by switching it off and on again. If this works, dispense 2-3 cups of hot water. Descale the machine if you have not done so for a longer period of time.
	The AquaClean filter was not prepared properly before installation or it is clogged.	Remove the AquaClean filter and try again to brew a coffee. If this works, make sure that the AquaClean filter is prepared properly before you place it back. Put the AquaClean filter back into the water tank. If this still does not work, the filter might be clogged and needs to be replaced.
11	Machine needs to adjust to room temperature	Allow some time for the machine to adjust from transport/outdoor temperature to room temperature. Switch off the machine for 30 minutes and switch it on again. If this does not work, contact the Consumer Care Center in your country. For contact details, see the warranty leaflet.
14	The machine is overheated.	Switch the machine off and switch it back on again after 30 minutes.

## Troubleshooting table

This chapter summarizes the most common problems you could encounter with the machine. Support videos and a complete list of frequently asked questions are available on <https://www.usa.philips.com/c-e/ho/coffee/coffee-troubleshooting.html>. If you are unable to solve the problem, contact the Consumer Care Center in your country. For contact details, see the warranty leaflet.

Problem	Cause	Solution
There are some coffee residues inside my new coffee machine.	This machine has been tested with coffee.	Although it has been carefully cleaned, there may be some coffee residues left. However, the machine is absolutely new.

Problem	Cause	Solution
The drip tray fills up quickly / there is always some water in the drip tray.	This is normal. The machine uses water to rinse the internal circuit and brew group. Some water flows through the internal system directly into the drip tray.	Empty the drip tray daily or as soon as the red 'drip tray full' indicator pops up through the drip tray cover. Tip: place a cup under the dispensing spout to collect rinsing water that comes out of it.
The 'empty coffee grounds container' icon remains on.	You emptied the coffee grounds container while the machine was switched off, or placed it back too fast.	Always empty the coffee grounds container while the machine is switched on. Remove the coffee grounds container, wait at least 5 sec. and then insert it again.
The machine prompts to empty the coffee grounds container even though the container is not full.	The machine did not reset the counter the last time you emptied the coffee grounds container.	Always wait approx. 5 seconds when you place back the coffee grounds container. In this way the coffee grounds counter will be reset to zero and the number of coffee pucks is counted correctly.
The coffee grounds container is too full and the 'empty coffee grounds container' icon did not appear on the display.	You removed the drip tray without emptying the grounds container.	Always empty the coffee grounds container while the machine is switched on. If you empty the coffee grounds container when the machine is switched off, the coffee grounds counter won't reset.
I cannot remove the brew group.	The brew group is not in the correct position.	Reset the machine in the following way: close the service door and place back the water tank. Switch the machine off and back on again and wait for the lights in the drinks icons to come on. Try again to remove the brew group. See chapter 'Removing and inserting the brew group' for step by step instructions.

Problem	Cause	Solution
I cannot insert the brew group.	The brew group is not in the correct position.	Reset the machine in the following way: close the service door and place back the water tank. Leave the brew group out. Switch the machine off and unplug it. Wait for 30 sec. and then plug the machine back in and switch it on and wait for the lights in the drinks icons to come on. Then put the brew group in the correct position and reinsert it into the machine. See chapter 'Removing and inserting the brew group' for step by step instructions.
The coffee is watery.	The brew group is dirty or needs to be lubricated.	Remove the brew group (see 'Removing the brew group from the machine'), rinse it under the tap and leave it to dry. Then lubricate the moving parts (see 'Lubricating the brew group').
	The machine is performing its self-adjustment procedure. This procedure is started automatically when you use the machine for the first time, when you change to another type of coffee beans or after a long period of non-use.	Brew 5 cups of coffee initially to allow the machine to complete its self-adjustment procedure.
	The grinder is set to a too coarse setting.	Set the grinder to a finer (lower) setting. Brew 2 to 3 drinks to be able to before taste the full difference.
The coffee is not hot enough.	The temperature is set too low.	Set the temperature to the maximum setting. To adjust the temperature, press the 'Settings'  icon.
	A cold cup reduces the temperature of the drink.	Preheat the cups by rinsing them with hot water.
	Adding milk reduces the temperature of the drink.	Regardless of whether you add hot or cold milk, adding milk always reduces the temperature of the coffee. Preheat the cups by rinsing them with hot water.

Problem	Cause	Solution
Coffee does not come out or coffee comes out slowly.	The AquaClean water filter was not prepared properly for installation.	Remove the AquaClean filter and dispense some hot water. If this works, the AquaClean filter was not installed properly. Reinstall and activate the AquaClean filter and follow all steps in chapter 'AquaClean water filter'.
		After a long period of non-use, you need to prepare the AquaClean water filter for use again and dispense 2-3 cups of hot water.
	The AquaClean water filter is clogged.	Replace the AquaClean water filter every 3 months. A filter that is older than 3 months can become clogged.
	The grinder is set to a too fine setting.	Set the grinder to a coarser (higher) setting. Note that this will impact the coffee taste.
	The brew group is dirty.	Remove the brew group and rinse it under the tap (see 'Cleaning the brew group under the tap').
	The coffee dispensing spout is dirty.	Clean the coffee dispensing spout and its holes with a pipe cleaner or needle.
	The pre-ground coffee compartment is clogged	Switch off the machine and remove the brew group. Open the lid of the pre-ground coffee compartment and insert the spoon handle into it. Move the handle up and down until the clogged ground coffee falls down (Fig. 34).
	The machine circuit is blocked by limescale.	Descale the machine with Philips descaler. Always descale when the machine prompts you.
The milk does not froth.	Machines with LatteGo: LatteGo is assembled incorrectly.	Make sure that the milk container is properly assembled to the frame of LatteGo ('click') (see 'Assembling LatteGo (specific types only)').
	Machines with LatteGo: the milk container and/or frame of LatteGo are dirty.	Disassemble LatteGo and rinse both parts under the tap or clean them in the dishwasher.



Problem	Cause	Solution
	Machines with classic milk frother: the milk frother is assembled incorrectly.	Make sure that the classic milk frother is properly assembled (see 'Assembling the classic milk frother (specific types only)').
	The type of milk used is not suitable for frothing.	Different types of milk result in different amounts of froth and different froth qualities. We have tested the following milk types which proved to deliver a good milk froth result: semi-skimmed or full-fat cow's milk and lactose-free milk.
Milk is leaking from the bottom of the LatteGo milk container.	The frame and the milk container are not assembled properly.	First insert the top of the milk container under the hook at the top of the frame. Then press home the bottom part of the milk container. You hear a click when it locks into place.
	The milk container and/or frame of LatteGo are dirty.	Disassemble LatteGo and rinse both parts under the tap or clean them in the dishwasher.
The machine seems to be leaking.	The machine uses water to rinse the internal circuit and brew group. This water flows through the internal system directly into the drip tray. This is normal.	Empty the drip tray every day or as soon as the 'drip tray full' indicator pops up through the drip tray cover. Tip: Place a cup under the dispensing spout to collect rinsing water and reduce the amount of water in the drip tray.
	The drip tray is too full and has overflowed which makes it look like the machine is leaking.	Empty the drip tray every day or as soon as the 'drip tray full' indicator pops up through the drip tray cover.
	The water tank is not fully inserted, some water is leaking out of the water tank and air is drawn into the machine.	Make sure the water tank is in the correct position: remove it and insert it again pushing it as far as possible.
	The brew group is dirty/clogged.	Rinse the brew group.
	The machine is not placed on a horizontal surface.	Place the machine on a horizontal surface so that the drip tray does not overflow and the 'drip tray full' indicator works properly.

<b>Problem</b>	<b>Cause</b>	<b>Solution</b>
I cannot activate the AquaClean water filter and the machine asks for descaling.	The filter has not been installed or replaced in time after the screen shows the AquaClean reminder. This means your machine is not anymore completely limescale free.	Descalcify your machine first and then install the AquaClean water filter.
The new water filter does not fit.	You are trying to install another filter than the Philips AquaClean water filter.	Only the Philips AquaClean water filter fits into the machine.
	The rubber ring on the AquaClean water filter is not in place.	Place back the rubber ring on the AquaClean water filter.
The machine is making a loud noise.	It is normal that your machine makes some noise during use.	If the machine starts to make a different kind of noise, clean the brew group and lubricate it (see 'Lubricating the brew group').
	The AquaClean water filter was not prepared properly and air is now drawn into the machine.	Remove the AquaClean water filter from the water tank and properly prepare it for use before you place it back. See chapter 'AquaClean water filter' for step-by-step instructions.
	The water tank is not fully inserted and air is drawn into the machine.	Make sure the water tank is in the correct position: remove it and insert it again pushing it as far as possible.

# Technical specifications

The manufacturer reserves the right to improve the technical specifications of the product. All the preset quantities are approximate.

Description	Value
Size (w x h x d)	246 x 377 x 434 mm
Weight	7 - 7.5 kg
Power cord length	1200 mm
Water tank	1.8 litres
Coffee bean hopper capacity	275 g
Coffee grounds container capacity	12 pucks
LatteGo (milk container) capacity	250 ml
Adjustable spout height	88-145 mm
Nominal voltage - Power rating - Power supply	See data label on inside of service door (Fig. A11)

# Contenido

Descripción general de la máquina (Fig. A)	30
Panel de control	31
Introducción	31
Antes del primer uso	32
Preparación de bebidas	33
Bebidas personalizadas	36
Cambio de los ajustes de la máquina	37
Retirada e inserción del grupo de preparación del café	39
Limpieza y mantenimiento	39
Filtro de agua AquaClean	42
Procedimiento de eliminación de los depósitos de cal (30 minutos)	44
Pedido de accesorios	45
Solución de problemas	45
Especificaciones técnicas	53

## Descripción general de la máquina (Fig. A)

A1	Panel de control	A10	Puerta de servicio
A2	Soporte para tazas	A11	Etiqueta de datos con el número de tipo
A3	Compartimiento de café ya molido	A12	Tanque de agua
A4	Tapa del depósito de granos	A13	Boquilla de agua caliente
A5	Boquilla de dispensación del café ajustable	A14	Depósito de posos de café
A6	Enchufe para el cable de alimentación	A15	Panel frontal del recipiente de posos de café
A7	Rueda de ajustes del molino	A16	Cubierta de la bandeja de goteo
A8	Tapa del depósito de granos de café	A17	Bandeja de goteo
A9	Grupo de infusión	A18	Indicador 'Bandeja de goteo llena'

### Accesorios

A19	Cable de alimentación	A23	Tira de prueba de dureza del agua
A20	Tubo de grasa	A24	Espumador de leche clásico (solo en modelos específicos)
A21	Filtro de agua AquaClean	A25	LatteGo (depósito de leche) (solo en modelos específicos)
A22	Cuchara de dosificación		





## Panel de control

Hay varias versiones de esta cafetera espresso, con distintos paneles de control. Cada versión tiene un número de tipo. Puede encontrar el número de tipo en la etiqueta de datos que se encuentra dentro de la puerta de mantenimiento (Fig. A11). También puede encontrar el número de tipo al tocar el icono de Ajustes  y seleccionar "Support" (Soporte).

Consulte las figuras C, D y E para ver una descripción general de todos los botones e iconos. A continuación encontrará la descripción.

Utilice las flechas hacia arriba y hacia abajo para desplazarse por la pantalla y toque el icono de OK para seleccionar o confirmar sus elecciones.

### Todos los tipos (Fig. C/D/E)

C1/D1/E1 Íconos de bebidas de un solo toque	C3. Iconos de navegación (arriba, abajo, atrás, ok)	C6. Menú de limpieza 
C2. Inicio/parada  Botón	C4. Pantalla	C7. Perfiles personalizados 
D2/E2 Menú con más bebidas	C5. Ajustes de la máquina 	C8. Botón de encendido/apagado

### Solo EP4321 (Fig. C)

C1 Íconos de bebidas de un solo toque: Espresso, Café, Americano, Café crema, Ristretto, Agua caliente y Vapor

### Solo EP4347 (Fig. D)

D1 Íconos de bebidas de un solo toque: Espresso, Café, Americano, Cappuccino, Latte Macchiato, Café con leche

### Solo EP5447 (Fig. E)

E1 Íconos de bebidas de un solo toque: Espresso, Café, Americano, Cappuccino, Latte Macchiato, Café con leche

## Introducción

¡Enhorabuena por la adquisición de una cafetera totalmente automática Philips! Para aprovechar al máximo el soporte que ofrece Philips, registre su producto en [www.philips.com/registeryourcoffee.com](http://www.philips.com/registeryourcoffee.com) o escanee el código QR (Fig. 1) que aparece en este folleto.

Lea atentamente el folleto de seguridad adjunto antes de usar la máquina por primera vez y consérvelo por si necesitara consultarlo en el futuro.

Para ayudarle a empezar y sacarle el máximo provecho al aparato, Philips le ofrece ayuda de muchas maneras. En la caja encontrará:

- 1 Este manual del usuario incluye instrucciones de uso con imágenes e información más detallada sobre la limpieza y el mantenimiento.

- El folleto de seguridad adjunto con instrucciones sobre cómo usar el aparato de forma segura.
- Para obtener ayuda en línea (preguntas frecuentes, videos, etc.), escanee el código QR de la portada de este folleto o visite [www.philips.com/coffee-care](http://www.philips.com/coffee-care). También puede encontrar el código QR al tocar el icono de Ajustes  y seleccionar soporte.

**i** Este aparato se ha probado con café. Aunque se limpió cuidadosamente, pueden haber quedado algunos residuos. Sin embargo, le garantizamos que la máquina es absolutamente nueva.

El aparato ajusta automáticamente la cantidad de café molido que se utiliza para hacer un café con el mejor sabor. Debe preparar 5 cafés al principio para permitir que la máquina complete su ajuste automático.

Asegúrese de enjuagar el LatteGo (el depósito de leche) o el espumador de leche clásico antes de utilizarlo por primera vez.

## Antes del primer uso

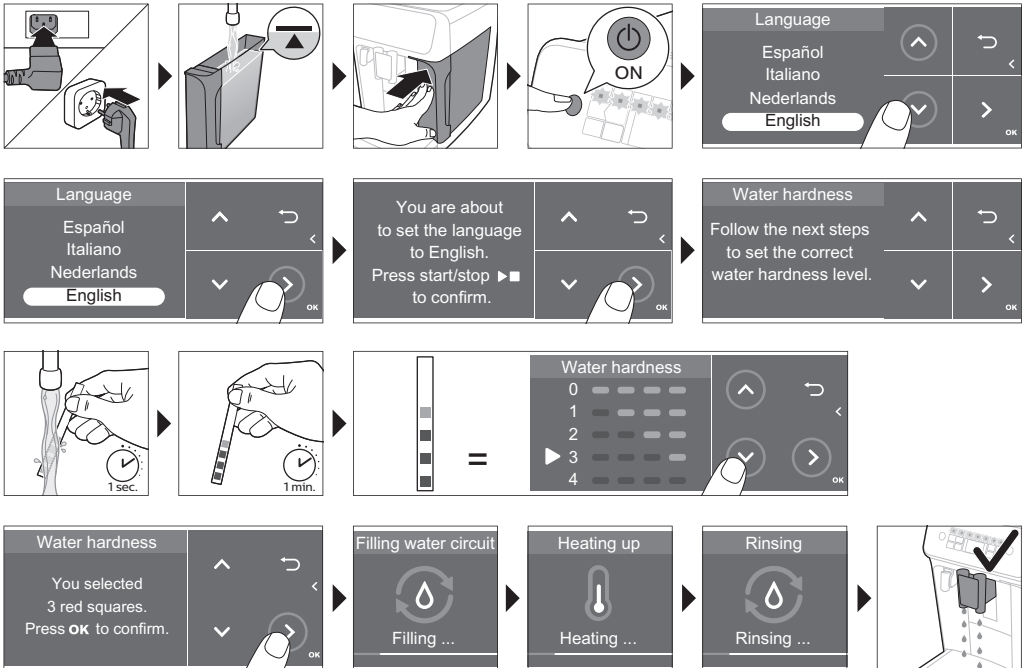

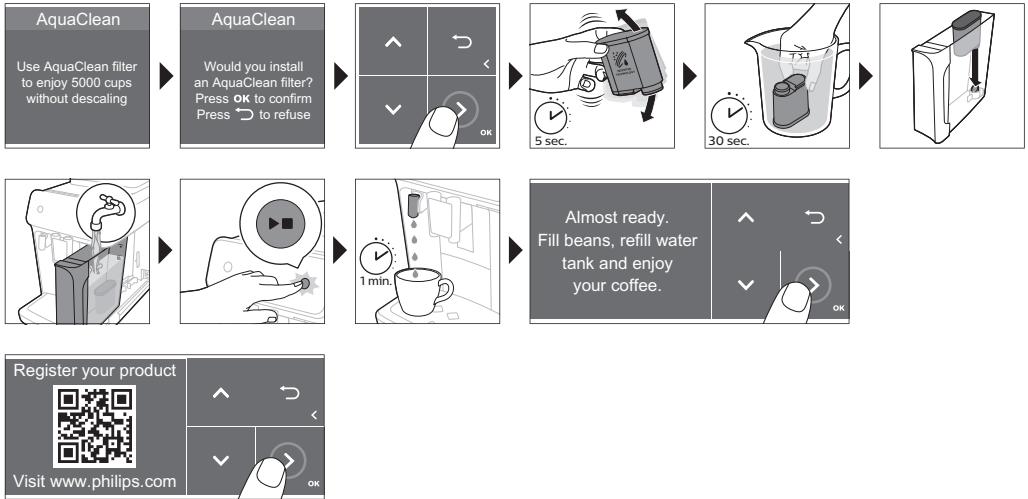

## Montaje de LatteGo (solo en modelos específicos)

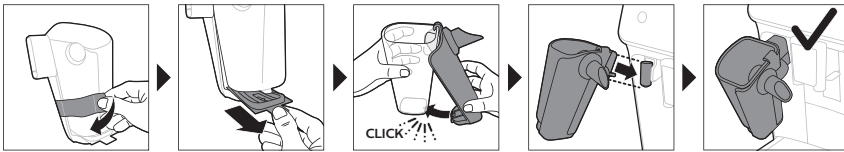

## Montaje del espumador de leche clásico (solo en modelos específicos)

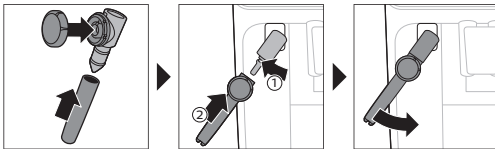

# Preparación de bebidas

## Pasos generales

- 1 Llene el tanque con agua de la llave y llene el depósito con granos.
- 2 Inserte la clavija pequeña en el enchufe que se encuentra en la parte posterior de la máquina. Inserte el enchufe de suministro a un enchufe de pared.
- 3 Pulse el botón de encendido/apagado para encender el aparato.
  - La máquina comienza a calentarse y realiza el ciclo de enjuague automático.
  - Cuando todos los pilotos de los iconos de las bebidas están iluminados de forma continua, el aparato está listo para utilizarse.

## 34 Español

- Coloque una taza debajo de la salida. Deslice la boquilla dispensadora de café hacia arriba o abajo para ajustar la altura al tamaño de la taza o del vaso que esté usando (Fig. 2).

### Preparar café con granos

- Para preparar un café, toque el icono de la bebida de su elección (Fig. 3) o toque el icono (Fig. 4) de "Más bebidas" (solo en modelos específicos).
  - Ahora puede ajustar la bebida a su gusto (Fig. 5) personal. Use las flechas (Fig. 6) hacia arriba y hacia abajo para ajustar la intensidad del café. Toque el icono de OK si desea hacer más ajustes (Fig. 7).
- Pulse el botón de inicio/parada ►■ en cualquier momento para empezar a preparar la bebida seleccionada.
- Para detener la dispensación de café antes de que el aparato haya terminado, pulse otra vez el botón de inicio/parada ►■.

**i** Para preparar 2 cafés a la vez, toque el icono de bebida dos veces o seleccione el icono de 2x desplazándose por la barra específica para esto.

**⚠** No use granos de café caramelizados o de sabores.

### Preparación de bebidas con leche con LatteGo (el depósito de leche)

**⚠** LatteGo consiste en un depósito de leche, un marco y una tapa para almacenamiento. Para evitar pérdidas, asegúrese de que el marco y el depósito de leche se han montado correctamente antes de llenar dicho depósito de leche.

- Para montar LatteGo, inserte primero la parte superior del depósito de leche bajo el gancho de la parte superior del marco (Fig. 8). Luego encaje la parte inferior del depósito de leche. Oirá un clic cuando se encaje en su lugar (Fig. 9).

Nota: Asegúrese de que el depósito de leche y el marco están limpios antes de conectarlos.

- Incline ligeramente LatteGo y colóquelo en la boquilla (Fig. 10) de agua caliente. A continuación, presiónelo hasta que encaje en su lugar (Fig. 11).
- Llene el LatteGo con leche (Fig. 12). No llene el contenedor de leche más allá del indicador máximo.

**i** Si ha personalizado la cantidad de leche, es posible que necesite llenar el depósito con más o menos leche de la indicada para esta bebida en LatteGo.

**⚠** Utilice siempre leche recién sacada del frigorífico para obtener unos resultados óptimos.

- Coloque una taza en la bandeja de goteo.
- Toque el icono de la bebida a base de leche de su elección o toque el icono de "Más bebidas" (solo en modelos específicos) para elegir una bebida (ver 'Bebidas personalizadas') diferente.
  - Ahora puede ajustar la bebida a su gusto.
- Pulse el botón de inicio/parada ►■.



- Al preparar un cappuccino, un flat white o un latte macchiato, la máquina dispensa primero la leche y luego el café. Al preparar un caffè latte o un café con leche, la máquina dispensa primero el café y luego la leche.
  - Para detener la dispensación de leche antes de que el aparato haya dispensado la cantidad programada, pulse el botón de inicio/parada ►■.
- 7 Para detener la dispensación de la bebida completa (leche y café) antes de que la máquina haya terminado, mantenga pulsado el botón de inicio/parada►■.

## Espumar o calentar leche con el espumador de leche clásico

 Utilice siempre leche sacada directamente del frigorífico para lograr una espuma de la mejor calidad.

- 1 Incline el asa negra de silicona del aparato hacia la izquierda y deslice el espumador de leche hacia ella (Fig. 13).
- 2 Llene una jarra de leche con unos 100 ml de leche para un cappuccino y unos 150 ml de leche para un latte macchiato.
- 3 Inserte el espumador de leche en la leche aproximadamente 1 cm.
- 4 Toque el icono (Fig. 14) de vapor.
- 5 Gire la perilla del espumador de leche clásico hacia el icono (Fig. 15) de espumar leche si desea espumar la leche. Gire la perilla del espumador de leche clásico hacia el icono (Fig. 16) de leche simple si desea calentar la leche.
- 6 Asegúrese de que el icono en la perilla del espumador de leche clásico esté alineado con la flecha negra.
- 7 Pulse el botón de inicio/parada ►■ para empezar (Fig. 17).
  - El aparato empieza a calentarse, se fuerza el paso de vapor hacia la leche y esta o bien se espuma o se calienta.
- 8 Cuando la leche haya alcanzado el volumen o nivel de calentamiento de la espuma necesario en la jarra de leche, pulse el botón de inicio/parada ►■ otra vez para dejar de espumar/calentar la leche.

**i** Nunca aplique vapor a la leche durante más de 90 segundos. El aparato deja de aplicar vapor automáticamente al cabo de 90 segundos.

**i** Para conseguir la mejor calidad de leche espumada, no es necesario mover la jarra de leche durante el espumado.

## Chorro adicional (ExtraShot) (solo en modelos específicos)

Su aparato le ofrece la posibilidad de agregar un chorro extra de ristretto a su café y bebidas con leche, por ejemplo si desea tomar un café más fuerte.

- 1 Coloque una taza debajo de la boquilla
- 2 Toque uno de los iconos de bebidas de un solo toque para seleccionar una bebida o toque el icono de "Más bebidas" (solo en modelos específicos) para elegir una bebida.
- 3 Use la flecha hacia arriba para ajustar la intensidad en el nivel máximo y luego seleccione la función (Fig. 18) ExtraShot.

- 4 Toque el icono de OK si desea personalizar los otros ajustes. Luego pulse el icono de inicio/parada ►■ para empezar a preparar la bebida.
- 5 Para detener la dispensación de la bebida antes de que el aparato termine, pulse otra vez el icono de inicio/parada ►■.

**i** Cuando se selecciona la función ExtraShot, solo se puede preparar un café a la vez.

## Preparar café con café molido

Puede elegir usar café molido previamente en lugar de granos, por ejemplo si prefiere una variedad de café diferente o café descafeinado.

- 1 Abra la tapa del compartimento de café molido previamente y ponga una cuchara de medida rasa en él (Fig. 19). Luego cierre la tapa.
- 2 Toque uno de los iconos de bebidas de un solo toque o toque el icono de "Más bebidas" (solo en modelos específicos) para elegir otra bebida.
- 3 Seleccione la función de café molido previamente. Puede hacer esto de dos maneras diferentes:
  - use la flecha hacia abajo para ajustar la intensidad hacia el nivel más bajo y luego seleccione la función café molido previamente.
  - pulse el icono de Ajustes ⚙ y use la flecha hacia abajo para seleccionar la función de café molido previamente.
- 4 Para detener la dispensación de café antes de que el aparato termine, pulse otra vez el botón de inicio/parada ►■.

**i** Cuando selecciona la función de café molido previamente:

- se almacena automáticamente.
- solo puede preparar un café a la vez.
- no puede seleccionar una intensidad de aroma diferente.

## Suministro de agua caliente

- 1 Si está colocado, quite el LatteGo o el espumador de leche.
- 2 Coloque una taza debajo de la boquilla de agua caliente.
- 3 Toque el icono de "Agua caliente" (solo en modelos específicos) o toque el icono de "Más bebidas" (solo en modelos específicos) (Fig. 4) para elegir agua caliente.
- 4 Use las flechas hacia arriba y hacia abajo para ajustar la cantidad de agua caliente y/o la temperatura a su preferencia.
- 5 Pulse el botón de inicio/parada ►■.
  - El agua caliente se dispensa desde la boquilla (Fig. 20) del agua caliente.
- 6 Para detener la dispensación de agua caliente antes de que el aparato haya terminado, pulse otra vez el botón de inicio/parada ►■.

## Bebidas personalizadas

El aparato le permite cambiar los ajustes de una bebida a su gusto y almacenar la bebida ajustada en un perfil personal. Los diferentes perfiles tienen diferentes colores.



Después de seleccionar una bebida tocando uno de los iconos de bebida de un solo toque o tocando el icono de "Más bebidas" (solo en modelos específicos), puede hacer lo siguiente:

- 1 ajustar la intensidad del aroma con los iconos (Fig. 21) de arriba y abajo. Hay 5 intensidades: la más baja es el sabor más suave y la más alta es el sabor más fuerte.
- 2 ajustar la cantidad (Fig. 22) de café y/o de leche (solo en modelos específicos) con los iconos de arriba y abajo. Hay 5 cantidades para cada uno de los ajustes.

**i** Tan pronto como el aparato termine la preparación, los ajustes seleccionados se guardarán automáticamente en el perfil que elija.

## Seleccione un perfil

Puede seleccionar un perfil y almacenar una receta usando Mis perfiles de elección de café (My Coffee Choice Profiles).

- 1 Toque el icono de perfiles  varias veces para seleccionar uno de los perfiles de colores. Todos los perfiles tienen un color diferente.
- 2 Elija una bebida tocando uno de los iconos de bebidas de un solo toque o tocando el icono de "Más bebidas" (solo en modelos específicos).
- 3 Realice los ajustes necesarios para obtener la bebida de su sabor favorito.
- 4 Pulse el botón de inicio/parada  para preparar la bebida que seleccionó
  - Sus nuevos ajustes se han guardado en el perfil de color que seleccionó.

**i** Siempre puede restaurar los ajustes de fábrica del aparato (ver 'Restablecimiento de los ajustes de fábrica').

## Perfil de invitado

Su aparato está equipado con un perfil de invitado. Cuando se selecciona el perfil del invitado, el icono del perfil está apagado. Cuando selecciona este perfil, todavía puede personalizar los ajustes según sus propias preferencias, pero las recetas que prepare no se almacenarán.

## Cambio de los ajustes de la máquina

### Establecer la dureza del agua

**i** Le aconsejamos que ajuste la configuración de dureza del agua al nivel de dureza del agua de su zona para lograr un rendimiento óptimo y una mayor duración del aparato. Esto también evita tener que descalcificar el aparato con demasiada frecuencia. La dureza del agua predeterminada es 4: agua dura.

Utilice la tira de prueba de dureza del agua que se incluye en la caja para determinar la dureza del agua de su zona:

- 1 Sumerja la tira de prueba de dureza del agua en agua del grifo o manténgala bajo el grifo durante 1 segundo (Fig. 23).
- 2 Espere 1 minuto. El número de cuadros de la tira de prueba que se pongan rojos indica la dureza (Fig. 24) del agua.

### Ajuste el aparato a la dureza del agua correcta:

- 1 Toque el icono de Ajustes  y use las flechas hacia arriba y abajo para seleccionar la "Dureza del agua". Luego presione el icono de OK para confirmar.
- 2 Use los iconos de arriba y abajo para seleccionar el nivel de dureza del agua. La cantidad de cuadros rojos que seleccione en la pantalla debe ser igual al número de cuadros rojos de la tira (Fig. 25) de prueba.
- 3 Después de establecer la dureza del agua correcta, toque el icono de OK para confirmar.

## Cómo ajustar la configuración del molino

Puede cambiar la intensidad del café con la rueda de configuración del molinillo situada en el contenedor de granos de café. Cuanto menor sea el ajuste del molinillo, más finos se molerán los granos de café y más intenso será el café. Puede elegir entre 12 ajustes diferentes para el molinillo.

La máquina se configuró para brindarle el mejor sabor del grano de café. Por lo tanto, le recomendamos que no modifique los ajustes del molino hasta que haya preparado de 100 a 150 tazas (1 mes de uso aprox.).

**i** Solo es posible establecer los ajustes del molinillo cuando el aparato está moliendo granos de café. Necesita preparar 2 o 3 bebidas antes de que pueda apreciar la diferencia.

**!** Para evitar daños en el molinillo, no gire la rueda de configuración del molinillo más de un grado cada vez.

- 1 Coloque una taza debajo de la salida.
- 2 Abra la tapa de la tolva de granos de café.
- 3 Toque el icono de expreso y luego pulse el botón de inicio/parada .
- 4 Cuando el molinillo empiece a moler, pulse la rueda de configuración del molinillo y gírela hacia la izquierda o la derecha. (Fig. 26)

## Cómo hacer otros ajustes a la máquina

Al tocar el icono de Ajustes  puede hacer las siguientes modificaciones en el aparato:

- Dureza del agua: puede seleccionar entre 5 niveles según la dureza del agua en su región;
- Tiempo de espera: puede seleccionar 15, 30, 60 o 180 min
- Brillo de la pantalla: puede seleccionar bajo, medio y alto.
- Idioma
- Sonido: puede activar o desactivar el sonido de pitido de la máquina
- Temperatura: puede elegir entre 3 temperaturas de preparación para su café
- Iluminación frontal (solo en modelos específicos): puede elegir entre "siempre encendido", "encendido durante la preparación" o "siempre apagado".
- Unidad de medición: puede elegir mililitros (ml) u onzas (oz).

## Restablecimiento de los ajustes de fábrica

El aparato ofrece la posibilidad de restablecer los ajustes de fábrica en cualquier momento.

- 1 Toque el icono de Ajustes .

- 2 Use los iconos de arriba y abajo para seleccionar "Ajustes de fábrica". Confirme tocando el icono de OK.
- 3 Pulse el botón de inicio/parada ► para confirmar que desea restablecer los ajustes.
  - Los ajustes se han restaurado.

**i** Los siguientes ajustes de fábrica se restauran a los valores predeterminados: dureza del agua, tiempo de espera, brillo de la pantalla, sonido, temperatura, iluminación frontal, perfiles.

## Retirada e inserción del grupo de preparación del café

Vaya a [www.philips.com/coffee-care](http://www.philips.com/coffee-care) para ver las instrucciones en video sobre cómo quitar, insertar y limpiar el grupo de café.

### Cómo sacar el grupo de café de la máquina.

- 1 Apague el aparato.
- 2 Retire el depósito de agua y abra la puerta (Fig. 27) de mantenimiento.
- 3 Presione el asa (Fig. 28) PUSH y tire del asa del grupo de preparación del café para retirarlo del aparato (Fig. 29).

### Reinsertar el grupo de café

**⚠** Antes de volver a colocar el grupo de preparación del café en la máquina, asegúrese de que se encuentra en la posición correcta.

- 1 Compruebe si el grupo de preparación del café está en la posición correcta. La flecha del cilindro amarillo del lateral del grupo de preparación de café debe estar alineada con la flecha negra y la letra N (Fig. 30).
  - Si no están alineadas, empuje hacia abajo la palanca hasta que esté en contacto con la base del grupo de café (Fig. 31).
- 2 Vuelva a colocar el grupo de preparación del café en la máquina a lo largo de los rieles de guía de los laterales (Fig. 32) hasta que encaje en su posición y se oiga un clic (Fig. 33). No presione el botón PUSH.
- 3 Cierre la puerta de mantenimiento y vuelva a colocar el depósito de agua.

## Limpieza y mantenimiento

La limpieza y el mantenimiento periódicos contribuyen a mantener la máquina en condiciones óptimas y garantizan un café con sabor inmejorable durante mucho tiempo con un flujo de café estable.

Consulte la tabla siguiente para ver una descripción detallada de cuando y como limpiar todas las partes desmontables del aparato. Puede encontrar información más detallada e instrucciones en video en [www.philips.com/coffee-care](http://www.philips.com/coffee-care). Consulte la figura B para ver una descripción general de las piezas que se pueden lavar en el lavavajillas.

Piezas desmontables	Cuándo limpiar	Cómo limpiar
Grupo de café	Semanalmente	Quite el grupo de preparación del café del aparato (ver 'Retirada e inserción del grupo de preparación del café'). Lávelo bajo el grifo (ver 'Cómo limpiar el grupo de café bajo la llave').
Espumador de leche clásico	Después de cada uso	Primero limpie el espumador de leche mientras está conectado a la máquina usando el programa (ver 'Limpieza rápida del espumador de leche clásico') de limpieza rápida de la leche (Quick milk clean). Luego retire al espumador de leche del aparato y desmóntelo. Limpie todos los componentes bajo el grifo o en el lavavajillas.
Compartimento de café ya molido	Compruebe el compartimento de café molido previamente cada semana para ver si está atascado.	Desconecte la máquina y saque el grupo de café. Abra la tapa del compartimento de café molido previamente e introduzca en él el mango de la cuchara. Mueva el mango hacia arriba y hacia abajo hasta que caiga el café atorado (Fig. 34). Vaya a <a href="http://www.philips.com/coffee-care">www.philips.com/coffee-care</a> para Instrucciones detalladas en video.
Depósito de posos de café	Vacíe el depósito de posos de café cuando la máquina lo indique. Lavarlo semanalmente.	Retire el recipiente de posos de café mientras el aparato está encendido. Enjuáguelo bajo el grifo con un poco de detergente líquido o límpielo en el lavavajillas. <b>El panel frontal del recipiente de posos de café (Fig. A15) no es apto para el lavavajillas.</b>
Bandeja de goteo	Vacíe la bandeja de goteo a diario en cuanto el indicador de "bandeja de goteo llena" rojo sobresalga de la bandeja de goteo (Fig. 35). Limpie la bandeja de goteo semanalmente.	Quite la bandeja (Fig. 36) de goteo y enjuáguela bajo el grifo con un poco de detergente líquido. También puede lavar la bandeja de goteo en el lavavajillas. <b>El panel frontal del recipiente de posos de café (Fig. A15) no es apto para el lavavajillas.</b>

Piezas desmontables	Cuándo limpiar	Cómo limpiar
LatteGo	Después de cada uso	Primero limpie el LatteGo mientras está conectado a la máquina usando el programa (ver 'Limpieza rápida del LatteGo') de limpieza rápida de la leche (Quick milk clean). Después sáquelo de la máquina y enjuáguelo con agua corriente o lávelo en el lavavajillas.
Lubricación del grupo de café	Cada 2 meses	Consulte la tabla de lubricación y lubrique el grupo de preparación del café con la grasa (ver 'Cómo lubricar el grupo de café') Philips.
Tanque de agua	Semanalmente	Enjuague el tanque de agua bajo la llave.
Parte delantera de la máquina	Semanalmente	Limpie la base con un paño no abrasivo

## Cómo limpiar el grupo de café

Una limpieza regular del grupo de café evita que los residuos de café bloqueen los circuitos internos. Visite [www.philips.com/coffee-care](http://www.philips.com/coffee-care) para ver los videos de ayuda sobre cómo quitar, insertar y limpiar el grupo de café.

### Cómo limpiar el grupo de café bajo la llave

- 1 Extraiga el grupo (ver 'Retirada e inserción del grupo de preparación del café') de preparación del café.
- 2 Enjuague bien el grupo de preparación de café con agua. Limpie con cuidado el filtro (Fig. 37) de arriba del grupo de café.
- 3 Deje secar al aire el grupo de café antes de volverlo a poner. No trate de secar el grupo de café con un paño para evitar que las fibras se acumulen en el interior del mismo.

## Cómo lubricar el grupo de café

Para mejorar el funcionamiento de su máquina, le sugerimos que lubrique el grupo de preparación del café cada 2 meses para asegurarse de que los componentes móviles se sigan moviendo sin problemas.

- 1 Aplique una capa fina de grasa en el pistón (parte gris) del grupo (Fig. 38) de preparación del café.
- 2 Aplique una capa fina de grasa alrededor del eje (parte gris) de la parte inferior del grupo (Fig. 39) de preparación del café.
- 3 Aplique una fina capa de grasa a los raíles de ambos lados (Fig. 40).

## Limpieza de LatteGo (depósito de leche) (solo en modelos específicos)

### Limpieza rápida del LatteGo

- 1 Asegúrese de que el LatteGo esté bien acoplado a la máquina (Fig. 10).
- 2 Coloque una taza debajo de la boquilla.
- 3 Toque el icono de Limpieza  y use las flechas hacia arriba y abajo para seleccionar el programa de limpieza rápida de leche (Quick milk clean).
- 4 Toque el icono de OK para confirmar y luego siga las instrucciones de la pantalla para eliminar los restos de leche que pudieran quedar dentro del sistema de leche.
  - El sistema de leche dispensará pequeños chorros de agua caliente.
- 5 Guarde el LatteGo con el resto de la leche en la nevera.

### Limpieza exhaustiva del LatteGo

- 1 Quite LatteGo de la máquina (Fig. 41).
- 2 Vierta la leche restante.
- 3 Pulse el botón de liberación y quite el depósito de leche del marco de LatteGo (Fig. 42).
- 4 Limpie todos los componentes en el lavavajillas o bajo el grifo con agua tibia y un poco de detergente líquido.

## Limpieza del espumador de leche clásico (solo en modelos específicos)

### Limpieza rápida del espumador de leche clásico

- 1 Asegúrese de que el espumador de leche clásico esté bien acoplado a la máquina (Fig. 13).
- 2 Coloque una taza debajo de la boquilla.
- 3 Toque el icono de Limpieza  y use las flechas hacia arriba y abajo para seleccionar el programa de limpieza rápida de leche (Quick milk clean).
- 4 Toque el icono de OK para confirmar y luego siga las instrucciones de la pantalla para eliminar los restos de leche que pudieran quedar dentro del espumador.
  - El sistema de leche dispensará pequeños chorros de agua caliente.
- 5 Limpie el espumador de leche con un paño húmedo.

### Limpieza diaria del espumador de leche clásico

- 1 Deje que el espumador de leche se enfríe por completo.
- 2 Incline el espumador de leche hacia la izquierda y quite la pieza metálica y la pieza (Fig. 43) de silicona.
- 3 Desmonte las tres piezas (Fig. 44) y enjuáguelas con agua limpia o lávelas en el lavavajillas.
- 4 Vuelva a montar las tres piezas del espumador de leche y colóquelo otra vez en el aparato.

## Filtro de agua AquaClean

Su máquina es apta para AquaClean. Puede colocar el filtro de agua AquaClean en el depósito de agua para conservar el sabor del café. También reduce la necesidad de descalcificar, ya que reduce la acumulación de cal en el aparato. Puede adquirir un filtro de



agua AquaClean con su distribuidor local, en los centros de servicio autorizados o en línea en [www.philips.com/parts-and-accessories](http://www.philips.com/parts-and-accessories).

## Indicación del estado del filtro AquaClean

Cuando el AquaClean está activo, el estado del filtro AquaClean siempre se muestra en la pantalla en forma de porcentaje.

- Si el estado del filtro AquaClean está en 10 % o menos, la pantalla muestra un mensaje durante 2 segundos cada vez que enciende la máquina. Este mensaje le recomienda comprar un nuevo filtro.
- Si el estado del filtro es 0 %, la máquina le pide que cambie el filtro AquaClean cada vez que la encienda.



## Activación del filtro de agua AquaClean (5 min)

**i** El aparato no detecta automáticamente que se ha colocado un filtro en el depósito de agua. Por lo tanto, debe activar cada nuevo filtro de agua AquaClean que instale mediante en el menú de limpieza (Clean).

Cuando la máquina deje de mostrar el mensaje de activación del filtro, puede activar un filtro de agua AquaClean, pero antes deberá descalcificar el aparato.

**i** El aparato desde estar completamente libre de depósitos de cal antes de empezar a usar el filtro de agua AquaClean.

Antes de activar el filtro de agua AquaClean, este debe prepararse remojándolo en agua, tal como se describe más adelante. Si no lo hace, en el aparato podría entrar aire en lugar de agua, lo que provoca mucho ruido e impide que el aparato prepare café.

- 1 Toque el icono de limpieza  y use las flechas hacia arriba y abajo para seleccionar "AquaClean".
- 2 Toque el icono de OK para confirmar.
- 3 Vuelva a tocar el icono de OK cuando aparezca la pantalla de activación. Siga las instrucciones en la pantalla.
- 4 Sacuda el filtro por cerca de 5 segundos (Fig. 45).
- 5 Sumerja el filtro invertido en un contenedor con agua fría y agite/presione el contenedor (Fig. 46).
- 6 Inserte el filtro en posición vertical en la conexión del filtro del depósito de agua. Presiónelo hasta el punto (Fig. 47) más bajo posible.
- 7 Llene el tanque con agua fresca y vuelva a ponerlo en la máquina.
- 8 Si el LatteGo está instalado, quítelo (solo modelos específicos).
- 9 Coloque un bol debajo de la boquilla dispensadora de agua caliente o el espumador de leche.
- 10 Presione el botón de inicio/parada  para empezar el proceso de activación.
- 11 El agua caliente se dispensará desde la boquilla del agua caliente o el espumador de leche durante 1 minuto.
- 12 El filtro se ha activado con éxito.

## Sustitución del filtro de agua AquaClean (5 min)

Cuando hayan pasado 95 litros de agua por el filtro, este dejará de funcionar. El indicador de estado del AquaClean cae a 0 % para recordarle que debe cambiar el filtro. Mientras el indicador de estado de AquaClean aparece en la pantalla, puede sustituir el filtro sin tener que descalcificar el aparato antes. Si no sustituye el filtro de agua AquaClean a tiempo, el indicador de AquaClean se apaga después de un tiempo. En ese caso, aún puede sustituir el filtro, pero antes deberá descalcificar el aparato.

Cuando el indicador de estado de AquaClean cae a 0 % o cuando el aparato le recuerde que debe cambiar el filtro AquaClean:



- 1 saque el filtro de agua AquaClean usado.
- 2 instale un nuevo filtro y actívelo como se describe en el capítulo "Activación del filtro de agua AquaClean (5 min)".

**i** Sustituya el filtro de agua AquaClean como mínimo cada 3 meses, aunque el aparato no indique aún que es necesaria la sustitución.

## Procedimiento de eliminación de los depósitos de cal (30 minutos)

Utilice un descalcificador Philips solamente. Bajo ninguna circunstancia debe utilizar un descalcificador a base de ácido sulfúrico, ácido clorhídrico, ácido sulfámico o ácido acético (vinagre) ya que esto podría dañar el circuito de agua de la máquina y no disolver la cal adecuadamente. Si no se utiliza un descalcificador de Philips se anulará la garantía. No realizar la descalcificación del aparato también anulará la garantía. Puede comprar la solución descalcificadora de Philips en la tienda en línea [www.philips.com/coffee-care](http://www.philips.com/coffee-care).

Cuando la máquina necesita ser descalcificada, aparece un mensaje en la pantalla.

- 1 Toque el icono de Limpieza  en la interfaz de usuario y seleccione "Descalcificación" (Descaling) en el menú.
- 2 Siga las instrucciones en la pantalla.
- 3 Si está colocado, quite el LatteGo o el espumador de leche.
- 4 Quite la bandeja de goteo y el depósito de posos de café, vacíelos y póngalos de nuevo.
- 5 Quite el tanque de agua y vacíelo. Luego quite el filtro de agua AquaClean.
- 6 Vierta todo el contenido de la botella de descalcificador Philips en el depósito de agua y llénelo de agua hasta la indicación Calc/clean (Fig. 48). Después, vuelva a colocarlo en el aparato.
- 7 Coloque un recipiente grande (1,5 l) debajo de la boquilla dispensadora de café y la boquilla del agua.
- 8 Pulse el botón de inicio/parada  para empezar el procedimiento de descalcificación. El procedimiento de descalcificación tarda aproximadamente 30 minutos y consiste en un ciclo de descalcificación y un ciclo de enjuague.
- 9 Espere hasta que la máquina termine de suministrar agua. Rellene el depósito de agua cuando aparezca el mensaje en la pantalla. El procedimiento de descalcificación habrá finalizado cuando el aparato deje de dispensar agua.
- 10 Instale y active un nuevo filtro de agua AquaClean en el depósito de agua.

- Cuando el proceso de descalcificación termina, el aparato le recuerda que instale el nuevo filtro (ver 'Sustitución del filtro de agua AquaClean (5 min)') AquaClean.

 Sugerencia: El uso del filtro AquaClean reduce la necesidad de descalcificación.

## Qué hacer si el procedimiento de descalcificación se interrumpe.

Puede salir del procedimiento de descalcificación presionando el botón encendido/apagado en el panel de control. Si el procedimiento de descalcificación se interrumpe antes de completarse, haga lo siguiente:

- 1 Vacíe y enjuague bien el tanque de agua.
- 2 Llene el depósito con agua hasta la indicación de nivel Calc/clean y vuelva a encender el aparato. La máquina se calentará y realizará un ciclo de enjuague automático.
- 3 Antes de preparar cualquier bebida, realice un ciclo de enjuague manual. Para realizar un ciclo de enjuague manual, primero dispense medio depósito de agua caliente seleccionado la función de agua caliente repetidamente y luego prepare 2 tazas de café molido previamente sin añadir café molido.

 Si el procedimiento de descalcificación no se ha completado, el aparato requerirá otro procedimiento de descalcificación tan pronto como sea posible.

## Pedido de accesorios

Para limpiar y descalcificar la máquina, utilice únicamente los productos de mantenimiento de Philips. Estos productos se pueden adquirir en su distribuidor local, en los centros de servicio autorizados o en línea en [www.philips.com/parts-and-accessories](http://www.philips.com/parts-and-accessories). Para encontrar la lista completa de repuestos en línea, introduzca el número de modelo de la máquina. Puede encontrar el número de modelo en el interior de la puerta de mantenimiento.

Productos de mantenimiento y números de tipo:

- Solución descalcificadora CA6700
- Filtro de agua AquaClean CA6903

 Los filtros Brita no son compatibles con este aparato.

## Solución de problemas

Este capítulo resume los problemas más comunes que puede encontrar con la máquina. Los videos de ayuda y una lista completa de preguntas más frecuentes están disponibles en [www.philips.com/coffee-care](http://www.philips.com/coffee-care). Si no puede solucionar el problema, póngase en contacto con un Centro de atención al consumidor en su país. Para los detalles de contacto, consulte el folleto de la garantía.

## Iconos de advertencia

### Icono de advertencia

### Solución



El icono de "Depósito de agua vacío" aparece en la pantalla.

- El depósito de agua está casi vacío. Llene el tanque con agua fresca hasta la indicación de nivel máximo.
- El depósito de agua no está en el lugar. Vuelva a colocar el depósito de agua.



El icono de "Agregar granos" aparece en la pantalla.

- Llene el depósito de granos con granos de café.



El icono de "Contenedor de café molido vacío" aparece en la pantalla.

- El depósito de posos de café está lleno. Retire y vacíe el recipiente de posos de café con la máquina encendida. Espere 5 segundos antes de volver a colocarlo.



El icono de "Insertar grupo de preparación de café" aparece en la pantalla.

- El grupo de preparación del café no está colocado o no está colocado correctamente. Retire el grupo de preparación del café y asegúrese de que está bloqueado en su sitio. Consulte el capítulo "Retirada e inserción del grupo de preparación del café" para obtener instrucciones paso a paso.

## Códigos de error

A continuación encontrará una lista de los códigos de error que muestran los problemas que puede resolver usted mismo. Las instrucciones en video están disponibles en

**[www.philips.com/coffee-care](http://www.philips.com/coffee-care)**. Si aparece otro código de error, póngase en contacto con el Centro de atención al consumidor de Philips en su país. Para los detalles de contacto, consulte el folleto de la garantía.

Código de error	Problema	Solución posible
01	El embudo de café está tapado.	Apague la máquina y desenchúfela. Quite el grupo de café. Luego, abra la tapa del compartimento de café molido previamente e introduzca en él el mango de la cuchara. Mueva el mango hacia arriba y hacia abajo hasta que caiga el café atorado. Visite <b><a href="http://www.philips.com/coffee-care">www.philips.com/coffee-care</a></b> para Instrucciones detalladas en video.
03	El grupo de café está sucio o no está bien engrasado.	Apague el aparato. Enjuague el grupo de café con agua fresca, déjelo secar al aire y luego lubríquelo. Consulte el capítulo 'Limpieza del grupo de café' o visite <b><a href="http://www.philips.com/coffee-care">www.philips.com/coffee-care</a></b> para Instrucciones detalladas en video. Luego encienda la máquina de nuevo.

Código de error	Problema	Solución posible
04	El grupo de café no está colocado correctamente.	Apague el aparato. Saque el grupo de café y reinsértelo. Asegúrese de que esté en la posición correcta antes de hacerlo. Consulte el capítulo "Manejo del grupo de preparación de café" o visite <a href="http://www.philips.com/coffee-care">www.philips.com/coffee-care</a> para Instrucciones detalladas en video. Luego encienda la máquina de nuevo.
05	Hay aire en el circuito de agua.	Reinicie la máquina apagándola y encendiéndola otra vez. Si funciona, suministre 2 a 3 tazas de agua caliente. Si no lo ha hecho, descalcifique la máquina por un periodo más largo.
	El filtro AquaClean no se preparó adecuadamente antes de la instalación o está tapado.	Quite el filtro AquaClean y vuelva a intentar preparar un café. Si funciona, asegúrese de que el filtro AquaClean esté preparado adecuadamente antes de colocarlo de nuevo. Vuelva a poner el filtro AquaClean en el tanque de agua. Si aún no funciona, el filtro podría estar tapado y necesita ser reemplazado.
11	El aparato necesita ajustarse a la temperatura ambiente	Deje un tiempo para que el aparato se ajuste de la temperatura de transporte/ exterior a la temperatura ambiente. Apague el aparato durante 30 minutos y vuelva a encenderlo. Si esto no funciona, comuníquese con el Centro de atención al consumidor de su país. Para los detalles de contacto, consulte el folleto de la garantía.
14	La máquina se está sobre calentando.	Apague la máquina y enciéndala de nuevo después de 30 minutos.

## Tabla de resolución de problemas

Este capítulo resume los problemas más comunes que puede encontrar con la máquina. Los videos de ayuda y una lista completa de preguntas más frecuentes están disponibles en [www.philips.com/coffee-care](http://www.philips.com/coffee-care). Si no puede solucionar el problema, póngase en contacto con un Centro de atención al consumidor en su país. Para los detalles de contacto, consulte el folleto de la garantía.

Problema	Causa	Solución
Hay algunos residuos de café dentro de mi nueva máquina de café.	Esta máquina ha sido probada con café.	Aunque se limpió cuidadosamente, pueden haber quedado algunos residuos. Sin embargo, la máquina es absolutamente nueva.

Problema	Causa	Solución
La bandeja de goteo se llena rápidamente / siempre hay algo de agua en la bandeja de goteo.	Esto es normal. La máquina usa agua para enjuagar el circuito interno y el grupo de café. Cierta cantidad de agua fluye a través del sistema interno directamente a la bandeja de goteo.	Vacíe la bandeja de goteo a diario en cuanto el indicador de "bandeja de goteo llena" rojo sobresalga de la tapa de la bandeja de goteo. Sugerencia: Coloque una taza debajo de la salida para recoger el agua del enjuague que sale.
El icono de "Vaciar recipiente de posos de café" sigue encendido.	Vació el recipiente de posos de café con la máquina apagada o lo volvió a colocar demasiado rápido.	Vacíe siempre el recipiente de posos de café con el aparato encendido. Retire el recipiente de posos de café, espere al menos 5 segundos y luego vuelva a insertarlo.
La máquina solicita que se vacíe el recipiente de posos de café aunque no esté lleno.	El contador de la máquina no se ha puesto a cero la última vez que se ha vaciado el recipiente de posos de café.	Espere siempre aproximadamente 5 segundos cuando vuelva a colocar el recipiente de posos de café. De esta forma, el contador de posos de café se restablecerá a cero y el número de los posos del café se contará correctamente.
El recipiente de posos de café está demasiado lleno y el icono de "Vaciar recipiente de posos de café" no aparece en la pantalla.	Ha quitado la bandeja de goteo sin vaciar el recipiente de posos.	Vacíe siempre el recipiente de posos de café con el aparato encendido. Si vacía el recipiente de posos de café con el aparato apagado, el contador de posos de café no se restablecerá.  Cuando quite la bandeja de goteo, vacíe también el recipiente de posos de café, incluso si solo contiene unos cuantos posos de café. Esto garantiza que el contador de posos de café se restablezca a cero y que el número de los posos del café se contará correctamente.
No puedo quitar el grupo de café.	El grupo de café no está en la posición correcta.	Restablezca la máquina de la siguiente manera: cierre la puerta de mantenimiento y vuelva a colocar el depósito de agua. Apague el aparato, vuelva a encenderlo y espere a que se enciendan las luces de los iconos de las bebidas. Intente sacar el grupo de café de nuevo. Consulte el capítulo "Retirada e inserción del grupo de preparación del café" para obtener instrucciones paso a paso.

Problema	Causa	Solución
No puedo insertar el grupo de café.	El grupo de café no está en la posición correcta.	Restablezca la máquina de la siguiente manera: cierre la puerta de mantenimiento y vuelva a colocar el depósito de agua. Deje el grupo de café afuera. Apague la máquina y desenchúfela. Espere 30 segundos y luego vuelva a enchufar la máquina y enciéndala, y espere a que se enciendan las luces de los iconos de las bebidas. Luego ponga el grupo de preparación de café en la posición correcta y reinsértelo en la máquina. Consulte el capítulo "Retirada e inserción del grupo de preparación del café" para obtener instrucciones paso a paso.
El café está demasiado aguado.	El grupo de café está sucio o necesita ser lubricado.	Retire el grupo (ver 'Cómo sacar el grupo de café de la máquina.') de preparación de café, enjuáguelo bajo el grifo y deje que se seque. Luego lubrique los componentes (ver 'Cómo lubricar el grupo de café') móviles.
	La máquina está realizando un procedimiento de ajuste automático. Este procedimiento se inicia automáticamente cuando se utiliza el aparato por primera vez, al cambiar a otro tipo de granos de café o tras un largo periodo sin uso.	Prepare 5 tazas de café al principio para permitir que el aparato complete el proceso de ajuste automático.
	El molino está en una configuración demasiado gruesa.	Ajuste el molino a una configuración más fina (baja). Preparar 2 o 3 bebidas para poder saborear toda la diferencia.
El café no es suficiente.	La temperatura seleccionada es demasiado baja.	Ajuste la temperatura en el nivel máximo. Para ajustar la temperatura, presione el icono de ⚙️ "Ajustes".
	Una taza fría reduce la temperatura de la bebida.	Precaliente las tazas enjuagándolas con agua caliente.

Problema	Causa	Solución
El café no sale o sale lentamente.	Si se añade leche, se reduce la temperatura de la bebida.	Independientemente de si añade leche caliente o fría, añadir leche siempre reduce la temperatura del café. Precaliente las tazas enjuagándolas con agua caliente.
	El filtro de agua AquaClean no se ha preparado correctamente para su instalación.	Quite el filtro de agua AquaClean y dispense un poco de agua caliente. Si esto funciona, el filtro de agua AquaClean no estaba instalado correctamente. Vuelva a instalar y activar el filtro AquaClean y siga todos los pasos indicados en el capítulo "Filtro de agua AquaClean".
		Tras un largo periodo sin uso, es necesario preparar el filtro de agua AquaClean para volver a usarlo y dispensar 2 o 3 tazas de agua caliente.
	El filtro de agua AquaClean está obstruido.	Cambie el filtro de agua AquaClean cada 3 meses. Un filtro de más de 3 meses puede obstruirse.
	El molino está en una configuración demasiado fina.	Ajuste el molino a una configuración más gruesa (alta). Tenga en cuenta que esto afectará al sabor del café.
	El grupo de café está sucio.	Quite el grupo de café y enjuáguelo bajo la llave de agua (ver 'Cómo limpiar el grupo de café bajo la llave').
	La salida de café está sucia.	Limpie la boquilla dispensadora de café y sus orificios con un limpiapipas o una aguja.
	El compartimento de café molido previamente está obstruido	Apague el aparato y retire el grupo de preparación del café. Abra la tapa del compartimento de café molido previamente e introduzca en él el mango de la cuchara. Mueva el mango hacia arriba y hacia abajo hasta que caiga el café atorado (Fig. 34).
	El circuito de la máquina está bloqueado por residuos de cal.	Descalcifique el aparato con el descalcificador Philips. Descalcifique el aparato siempre que esta se lo indique.



Problema	Causa	Solución
La leche no hace espuma.	Modelos con LatteGo: LatteGo se ha montado de forma incorrecta.	Asegúrese de que el depósito de leche está correctamente montado en el marco del LatteGo (debe sonar un clic) (ver 'Montaje de LatteGo (solo en modelos específicos)').
	Modelos con LatteGo: el depósito de leche o el marco de LatteGo están sucios.	Desmonte LatteGo y enjuague ambas piezas bajo el grifo o lávelas en el lavavajillas.
	Modelos con el espumador de leche clásico: el espumador de leche se ha montado de forma incorrecta.	Asegúrese de que el espumador de leche clásico esté montado (ver 'Montaje del espumador de leche clásico (solo en modelos específicos)') correctamente.
	El tipo de leche usado no es el adecuado para producir espuma.	Diferentes tipos de leche resultan en diferentes cantidades y calidades de espuma. Probamos los siguientes tipos de leche los cuales brindaron un buen resultado de espuma de leche: leche de vaca semidesnatada o entera, y leche sin lactosa.
Sale leche de la parte inferior del depósito de leche de LatteGo.	El marco y el depósito de leche no están montados correctamente.	Inserte primero la parte superior del depósito de leche bajo el gancho de la parte superior del marco. Luego encaje la parte inferior del depósito de leche. Oirá un clic cuando se encaje en su lugar.
	El depósito de leche o el marco de LatteGo están sucios.	Desmonte LatteGo y enjuague ambas piezas bajo el grifo o lávelas en el lavavajillas.
Parece que la máquina tiene fugas.	La máquina usa agua para enjuagar el circuito interno y el grupo de café. Esta agua fluye a través del sistema interno y directamente hacia la bandeja de goteo. Esto es normal.	Vacíe la bandeja de goteo todos los días o en cuanto el indicador de "bandeja de goteo llena" sobresalga de la tapa de la bandeja de goteo. Sugerencia: Coloque una taza debajo de la boquilla dispensadora para recoger el agua de enjuague y reducir la cantidad de agua en la bandeja de goteo.
	La bandeja de goteo está demasiado llena y se ha inundado lo que hace parecer que la máquina tiene una fuga.	Vacíe la bandeja de goteo todos los días o en cuanto el indicador de "bandeja de goteo llena" sobresalga de la tapa de la bandeja de goteo.

Problema	Causa	Solución
	El depósito de agua no se ha introducido completamente, algo de agua se está filtrando del depósito de agua y entra aire en el aparato.	Asegúrese de que el depósito de agua está en la posición correcta: retírelo y vuelva a insertarlo presionándolo todo lo posible.
	El grupo de preparación del café está sucio u obstruido.	Enjuague el grupo de preparación del café.
	La máquina no está colocada en una superficie horizontal.	Coloque el aparato sobre una superficie horizontal para que la bandeja de goteo no rebose y el indicador de "bandeja de goteo llena" funcione correctamente.
No puedo activar el filtro de agua AquaClean y la máquina solicita que se realice una descalcificación.	El filtro no se ha instalado o sustituido a tiempo después que la pantalla mostrase el recordatorio del AquaClean. Esto significa que la máquina ya no está completamente libre de depósitos de cal.	Primero descalcifique el aparato y luego instale el filtro de agua AquaClean.
El nuevo filtro de agua no ajusta bien.	Está intentado instalar un filtro diferente del filtro de agua Philips AquaClean.	La máquina solamente admite el filtro de agua Philips AquaClean.
	La junta de goma del filtro de agua AquaClean no está en su lugar.	Vuelva a colocar la junta de goma en el filtro de agua AquaClean.
El aparato hace mucho ruido.	Es normal que su máquina haga algo de ruido durante el uso.	Si la máquina comienza a hacer diferentes tipos de ruido, limpie el grupo y lubríquelo (ver 'Cómo lubricar el grupo de café').
	El filtro de agua AquaClean no se ha preparado correctamente y ahora entra aire en la máquina.	Retire el filtro de agua AquaClean del depósito de agua y prepárelo correctamente para su uso antes de volver a colocarlo. Consulte el capítulo "Filtro de agua AquaClean" para obtener instrucciones paso a paso.
	El depósito de agua no se ha introducido completamente y entra aire en el aparato.	Asegúrese de que el depósito de agua está en la posición correcta: retírelo y vuelva a insertarlo presionándolo todo lo posible.

# Especificaciones técnicas

El fabricante se reserva el derecho a mejorar las especificaciones técnicas del producto. Todas las cantidades predefinidas son aproximadas.

<b>Descripción</b>	<b>Valor</b>
Dimensiones (ancho x alto x largo)	246 x 377 x 434 mm
Peso	7 - 7.5 kg
Longitud del cable de alimentación	1200 mm
Tanque de agua	1.8 litros
Capacidad de la tolva de granos de café	275 g
Capacidad del recipiente para posos de café	12 discos
Capacidad de LatteGo (depósito de leche)	250 ml
Altura de la boquilla ajustable	88-145 mm
Tensión nominal - Potencia nominal - Fuente de alimentación	Consulte la etiqueta de datos del interior de la puerta de mantenimiento (Fig. A11)

## Table des matières

Vue d'ensemble de la machine (fig. A)	54
Panneau de commande	55
Introduction	55
Avant la première utilisation	56
Infusion de boissons	57
Personnalisation des boissons	60
Réglage des paramètres de la machine	61
Retrait et insertion du groupe de percolation	63
Nettoyage et entretien	63
Filtre à eau AquaClean	67
Procédure de détartrage (30 min.)	68
Commande d'accessoires	69
Résolution des problèmes	69
Caractéristiques techniques	77

## Vue d'ensemble de la machine (fig. A)

A1	Panneau de commande	A10	Porte d'accès
A2	Porte-tasse	A11	Étiquette de données et numéro de modèle
A3	Compartment à café prémoulu	A12	Réservoir d'eau
A4	Couvercle du compartiment à grains	A13	Buse de distribution d'eau chaude
A5	Buse de distribution du café réglable	A14	Récipient à marc de café
A6	Prise du cordon d'alimentation	A15	Panneau avant du récipient à marc de café
A7	Bouton de réglage de la mouture	A16	Grille du plateau égouttoir
A8	Réservoir à grains de café	A17	Plateau égouttoir
A9	Groupe de percolation	A18	Indicateur « Plateau égouttoir plein »

### Accessoires

A19	Cordon d'alimentation	A23	Bande de test de la dureté de l'eau
A20	Tube de graisse	A24	Mousseur à lait classique (certains modèles uniquement)
A21	Filtre à eau AquaClean	A25	LatteGo (récipient à lait) (certains modèles uniquement)
A22	Cuillère à mesurer		





## Panneau de commande

Il existe plusieurs versions de cette machine à espresso, avec différents panneaux de commande. À chaque version correspond un numéro de modèle. Vous trouverez le numéro de modèle sur l'étiquette de données située à l'intérieur de la porte d'accès (fig. A11). Vous pouvez également trouver le numéro de modèle en appuyant sur l'icône des paramètres  et en sélectionnant « Assistance ».

Reportez-vous aux figures C, D et E pour avoir une vue d'ensemble des boutons et des icônes. Leur description se trouve ci-dessous.

Utilisez la flèche vers le haut ou vers le bas pour faire défiler le menu d'affichage, puis touchez l'icône OK pour confirmer vos choix.

### Tous types (fig. C/D/E)

C1/D1/E1 Icônes de boissons à simple pression	C3. Icônes de navigation (vers le haut, vers le bas, vers l'arrière, OK)	C6. Menu de nettoyage 
C2. Bouton de marche/arrêt 	C4. Écran	C7. Profils personnels 
D2/E2 Menu des autres boissons	C5. Réglages de la machine 	C8. Bouton de veille

### EP4321 uniquement (fig. C)

C1 Icônes des boissons à simple pression : Espresso, Café, Americano, Café Crème, Ristretto, Eau chaude et Vapeur

### EP4347 uniquement (fig. D)

D1 Icônes de boissons à simple pression : Espresso, Café, Americano, Cappuccino, Latte Macchiato, Café au Lait

### EP5447 uniquement (fig. E)

E1 Icônes de boissons à simple pression : Espresso, Café, Americano, Cappuccino, Latte Macchiato, Café au Lait

## Introduction

Toutes nos félicitations pour votre achat d'une machine à café entièrement automatique Philips! Pour bénéficier pleinement de l'assistance qu'offre Philips, enregistrez votre produit sur le site [www.philips.com/registeryourcoffee.com](http://www.philips.com/registeryourcoffee.com) ou en balayant le code QR (fig. 1) de ce mode d'emploi.

Lisez attentivement le livret de sécurité distinct avant d'utiliser la machine pour la première fois et conservez-le pour référence ultérieure.

Pour vous initier à une utilisation optimale de votre machine, Philips vous offre divers outils d'assistance. Contenu de la boîte :

## 56 Français (Canada)

- 1 Manuel d'utilisation contenant des instructions illustrées et des informations détaillées sur le nettoyage et l'entretien.
- 2 Livret de sécurité distinct contenant des consignes de sécurité pour l'utilisation de la machine.
- 3 Pour obtenir de l'aide en ligne (foire aux questions, vidéos, etc.), veuillez balayer le code QR figurant sur la couverture du présent mode d'emploi ou consulter la page <https://www.usa.philips.com/c-m-ho/coffee/your-philips-espresso-machine>. Vous pouvez également trouver le code QR en appuyant sur l'icône des paramètres ⚙️, puis en sélectionnant « Assistance ».

**i** Cette machine a été soumise à un essai avec du café. Même si elle a été soigneusement nettoyée, des résidus de café peuvent s'y trouver. Nous garantissons cependant que la machine est tout à fait neuve.

La machine ajuste automatiquement la quantité de café moulu utilisée pour préparer le meilleur café. Vous devez d'abord infuser cinq tasses de café pour permettre à la machine de terminer son autoréglage.

Veillez à rincer le LatteGo (récipient à lait) ou le mousser à lait classique avant la première utilisation.

## Avant la première utilisation

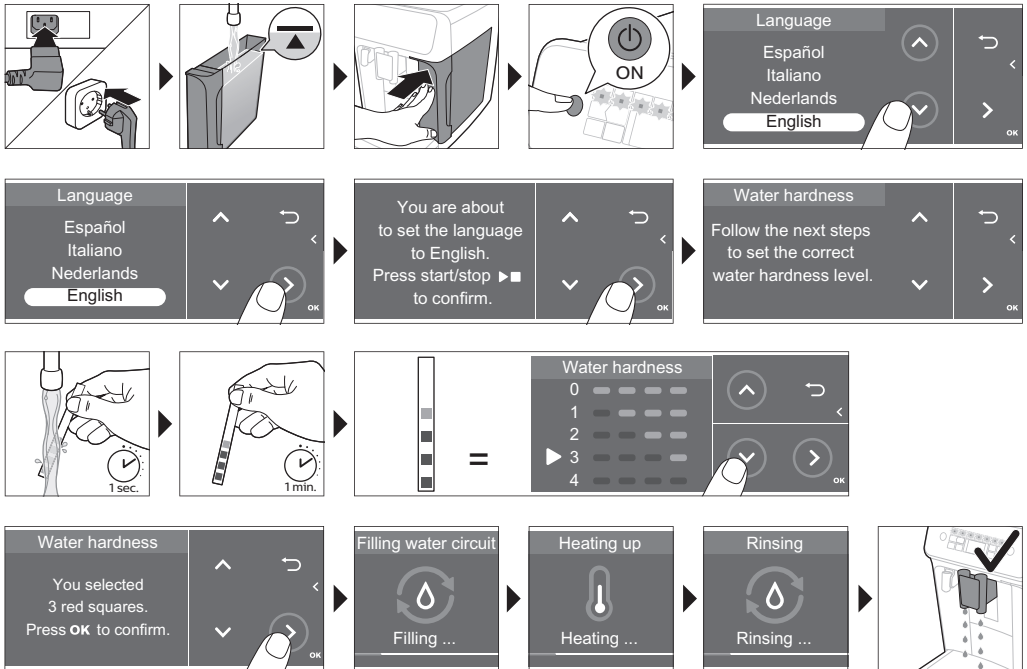

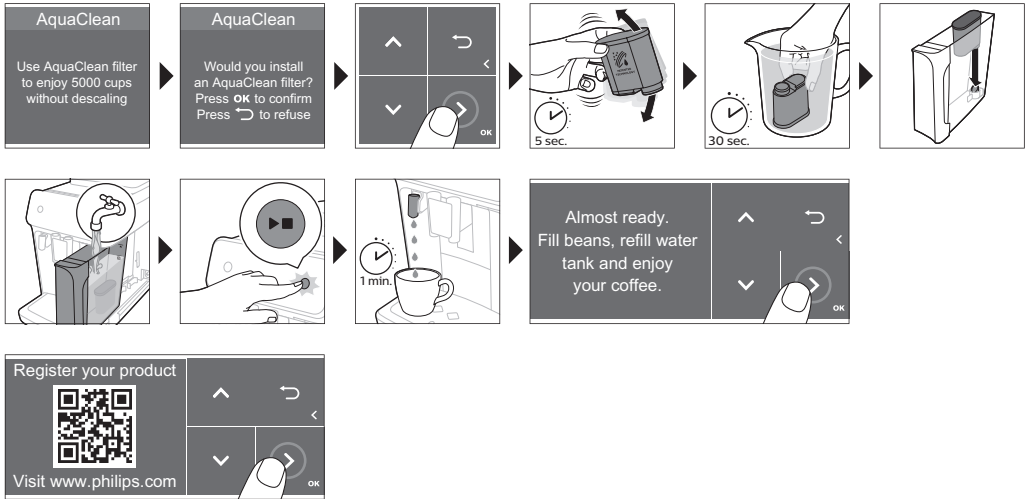

## Assemblage du LatteGo (certains modèles uniquement)

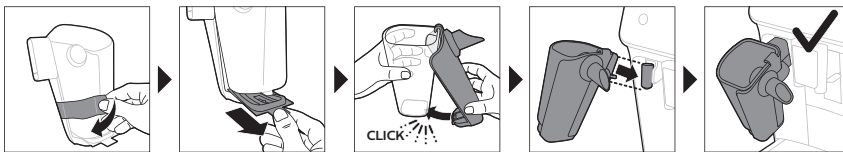

## Assemblage du mousser à lait classique (certains modèles uniquement)

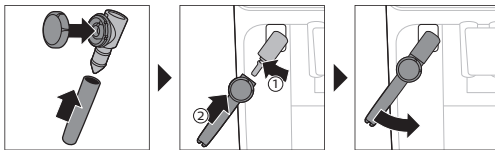

# Infusion de boissons

## Étapes générales

- 1 Mettez de l'eau du robinet dans le réservoir d'eau et mettez des grains de café dans le compartiment à grains de café.
- 2 Insérez la petite fiche dans la prise située à l'arrière de l'appareil. Branchez le cordon d'alimentation sur la prise secteur.
- 3 Appuyez sur le bouton de veille pour allumer la machine.
  - La machine commence à chauffer et effectue le cycle de rinçage automatique.
  - La machine est prête à être utilisée lorsque toutes les icônes de boissons demeurent allumées.

## 58 Français (Canada)

- 4 Mettez une tasse sous la buse de distribution de café. Faites coulisser la buse de distribution de café vers le haut ou vers le bas pour adapter sa hauteur au format de la tasse ou du verre utilisé (fig. 2).

### Préparation d'un café à partir de grains

- 1 Pour préparer un café, appuyez sur l'icône de la boisson de votre choix (fig. 3) ou appuyez sur l'icône « Autres boissons » (fig. 4) (certains modèles uniquement).
  - Vous pouvez maintenant régler les paramètres de la boisson à votre goût (fig. 5). Utilisez les flèches (fig. 6) vers le haut ou vers le bas pour régler l'intensité du café. Pour régler d'autres paramètres, appuyez sur l'icône OK (fig. 7).
- 2 Appuyez sur le bouton de marche/arrêt ► à tout moment pour commencer à préparer la boisson sélectionnée.
- 3 Pour arrêter la distribution du café avant que la machine ait terminé, appuyez de nouveau sur le bouton de marche/arrêt ►.

**i** Pour préparer deux cafés en même temps, appuyez deux fois sur l'icône de la boisson ou sélectionnez l'icône 2x en faisant défiler le menu concerné.

**⚠** N'utilisez pas de grains de café caramélisés ou assaisonnés.

### Préparation des boissons à base de lait avec le LatteGo (récipient à lait)

**⚠** Le LatteGo comporte un récipient à lait, un cadre et un couvercle. Pour éviter les fuites, assurez-vous que le cadre et le récipient à lait sont correctement assemblés avant de remplir le récipient à lait.

- 1 Pour assembler le LatteGo, insérez d'abord la partie supérieure du récipient à lait sous le crochet situé en haut du cadre (fig. 8). Puis, appuyez sur la partie inférieure du récipient à lait pour le mettre en place. Vous entendez alors un clic (fig. 9).

Remarque : assurez-vous que le récipient à lait et le cadre sont propres avant de les assembler.

- 2 Inclinez légèrement le LatteGo et placez-le sous la buse de distribution d'eau chaude (fig. 10). Puis, appuyez sur le LatteGo pour le mettre en place (fig. 11).
- 3 Remplissez le LatteGo de lait (fig. 12). Ne remplissez pas le récipient à lait au-delà de l'indication maximum.

**i** Si vous avez personnalisé la quantité de lait, vous devrez peut-être utiliser plus ou moins de lait que la quantité indiquée sur le LatteGo pour la boisson que vous préparez.

**🧊** Pour un résultat optimal, utilisez toujours du lait sortant directement du réfrigérateur.

- 4 Placez une tasse sur le plateau égouttoir.
- 5 Appuyez sur l'icône de boisson à base de lait de votre choix ou appuyez sur l'icône « Autres boissons » (certains modèles uniquement) pour choisir une autre boisson. (voir 'Personnalisation des boissons')
  - Vous pouvez maintenant ajuster les réglages de préparation de la boisson selon vos préférences.





- 6 Appuyez sur le bouton de marche/arrêt ►■.
  - Lorsque vous préparez un cappuccino, un flat white ou un latte macchiato, la machine verse d'abord le lait, puis le café. Lorsque vous préparez un café latte ou un café au lait, la machine verse d'abord le café, puis le lait.
  - Pour arrêter la distribution de lait avant que la machine ait versé la quantité prédéfinie, appuyez sur le bouton de marche/arrêt ►■.
- 7 Pour arrêter la distribution complète de la boisson (lait et café) avant que la machine ait terminé, appuyez de manière prolongée sur le bouton de marche/arrêt ►■.

## Production de mousse ou chauffage du lait avec le mousser à lait classique

 Pour un résultat optimal, utilisez toujours du lait sortant directement du réfrigérateur.

- 1 Tournez le manche en silicone noir de la machine vers la gauche et glissez le mousser à lait sur le manche (fig. 13).
- 2 Remplissez un pot à lait avec environ 100 ml de lait pour un cappuccino et 150 ml de lait pour un latte macchiato.
- 3 Plongez le mousser à lait d'environ 1 cm dans le lait.
- 4 Appuyez sur l'icône de vapeur (fig. 14).
- 5 Pour faire mousser le lait, tournez le bouton du mousser à lait classique sur l'icône (fig. 15) de lait émulsionné. Pour chauffer le lait, tournez le bouton du mousser à lait classique sur l'icône de lait (fig. 16).
- 6 Veillez à bien aligner l'icône sur le bouton du mousser à lait classique avec la flèche noire.
- 7 Appuyez sur le bouton de marche/arrêt ►■ pour démarrer (fig. 17).
  - La machine commence à chauffer, la vapeur est injectée dans le lait et le lait mousse ou chauffe.
- 8 Lorsque vous obtenez le volume de mousse requis ou la température souhaitée dans le pot à lait, appuyez de nouveau sur le bouton de marche/arrêt ►■ pour arrêter de faire mousser ou de chauffer le lait.

 N'injectez jamais de vapeur dans le lait pendant plus de 90 secondes. L'injection de vapeur cesse automatiquement après 90 secondes.

 Il est inutile de déplacer le pot à lait pendant que le lait mousse pour obtenir une mousse d'une qualité optimale.

## Jet supplémentaire ExtraShot (certains modèles uniquement)

Votre machine vous offre la possibilité d'ajouter un jet supplémentaire de Ristretto à votre café ou à votre boisson à base de lait, par exemple si vous voulez un café plus fort.

- 1 Placez une tasse sous la buse de distribution.
- 2 Appuyez sur l'une des icônes de boisson à simple pression ou sur l'icône « Autres boissons » (certains modèles uniquement) pour sélectionner une boisson.
- 3 Utilisez la flèche vers le haut pour augmenter l'intensité, puis sélectionnez la fonction ExtraShot (jet supplémentaire) (fig. 18).

## 60 Français (Canada)

- 4 Pour personnaliser d'autres paramètres, appuyez sur l'icône OK. Puis, appuyez sur le bouton de marche/arrêt ►■ pour commencer à préparer la boisson.
- 5 Pour arrêter l'écoulement de la boisson avant que la machine ait terminé, appuyez de nouveau sur le bouton de marche/arrêt ►■.

**i** Si vous avez sélectionné la fonction ExtraShot, vous ne pouvez préparer qu'un seul café à la fois.

### Infuser du café avec du café prémoulu

Vous pouvez utiliser un café prémoulu plutôt qu'un café en grains, par exemple si vous préférez une autre variété de café ou du décaféiné.

- 1 Ouvrez le couvercle du compartiment à café prémoulu et versez une mesure rase de café prémoulu dans le compartiment (fig. 19). Puis fermez le couvercle.
- 2 Appuyez sur l'une des icônes de boisson à simple pression ou sur l'icône « Autres boissons » pour sélectionner une autre boisson.
- 3 Sélectionnez la fonction de préparation du café prémoulu. Vous pouvez le faire de deux manières :
  - Utilisez la flèche vers le bas pour régler l'intensité sur le niveau le plus bas, puis sélectionnez la fonction de préparation de café prémoulu.
  - Appuyez sur l'icône des paramètres ⚙ et utilisez la flèche vers le bas pour sélectionner la fonction de préparation de café prémoulu.
- 4 Pour arrêter la distribution du café avant que la machine ait terminé, appuyez de nouveau sur le bouton de marche/arrêt ►■.

**i** Lorsque vous sélectionnez la fonction de préparation de café prémoulu :

- elle est automatiquement mémorisée.
- vous ne pouvez préparer qu'un seul café à la fois.
- vous ne pouvez pas sélectionner une autre intensité d'arôme.

### Distribution d'eau chaude

- 1 Le cas échéant, retirez le LatteGo ou le mousser à lait.
- 2 Placez une tasse sous la buse de distribution d'eau chaude.
- 3 Pour sélectionner l'eau chaude, appuyez sur l'icône « Eau chaude » (certains modèles uniquement) ou sur l'icône « Autres boissons » (certains modèles uniquement) (fig. 4).
- 4 Utilisez les flèches vers le haut et vers le bas pour régler la quantité et la température de l'eau chaude selon vos préférences.
- 5 Appuyez sur le bouton de marche/arrêt ►■.
  - La buse (fig. 20) de distribution d'eau chaude verse de l'eau chaude.
- 6 Pour arrêter la distribution d'eau chaude avant que la machine ait terminé, appuyez de nouveau sur le bouton de marche/arrêt ►■.

### Personnalisation des boissons

La machine vous permet de régler les paramètres d'une boisson selon vos préférences et d'enregistrer ceux-ci dans un profil personnel. Les profils sont de couleurs différentes.



Après avoir sélectionné une boisson en appuyant sur l'une des icônes de boissons à simple pression ou sur l'icône « Autres boissons » (certains modèles uniquement), vous pouvez :

- 1 régler l'intensité de l'arôme à l'aide des icônes de flèches vers le haut et vers le bas (fig. 21); Il y a 5 niveaux d'intensité, du niveau le plus doux au niveau le plus corsé.
- 2 Réglez la quantité de café (fig. 22) ou de lait (certains modèles uniquement) à l'aide des icônes de flèches vers le haut et vers le bas. Vous pouvez choisir parmi 5 quantités pour chaque paramètre.

**i** Une fois la boisson préparée, les paramètres que vous avez sélectionnés sont enregistrés automatiquement dans le profil que vous avez choisi.

## Sélection d'un profil

Vous pouvez sélectionner un profil et enregistrer une recette à l'aide des profils Mes sélections de café (profils Mes Sélections de Café).

- 1 Appuyez plusieurs fois sur l'icône des profils  pour sélectionner un des profils de couleur. Les profils sont de couleurs différentes.
- 2 Sélectionnez une boisson en appuyant sur l'une des icônes de boissons à simple pression ou sur l'icône « Autres boissons » (certains modèles uniquement).
- 3 Réglez les paramètres de boisson selon vos préférences.
- 4 Appuyez sur le bouton de marche/arrêt  pour préparer la boisson sélectionnée.
  - Vos nouveaux paramètres sont désormais enregistrés dans le profil de couleur sélectionné.

**i** Vous pouvez toujours rétablir les paramètres par défaut de la machine (voir 'Rétablissement des réglages par défaut').

## Profil d'invité

Votre machine propose un profil d'invité. Lorsque le profil d'invité est sélectionné, l'icône de profil est désactivée. Lorsque vous sélectionnez ce profil, vous pouvez toujours personnaliser les paramètres selon vos préférences, mais les recettes que vous préparez ne sont pas enregistrées.

## Réglage des paramètres de la machine

### Réglage de la dureté de l'eau

**i** Pour obtenir les meilleurs résultats et accroître la durée de vie de la machine, il est conseillé de régler la dureté de l'eau en fonction de la dureté de l'eau dans votre région. Cela réduit également le besoin de détartrer la machine. Le réglage par défaut de la dureté de l'eau est 4 : eau dure.

Utilisez la bandelette de test de dureté de l'eau fournie dans l'emballage pour déterminer la dureté de l'eau dans votre région :

- 1 Immergez la bande de mesure de la dureté de l'eau dans l'eau du robinet pendant une seconde (fig. 23).

## 62 Français (Canada)

2 Attendez une minute. Le nombre de carrés sur la bandelette de test qui rougissent indique la dureté (fig. 24) de l'eau.

### Réglez la machine selon la dureté de l'eau mesurée :

- 1 Appuyez sur l'icône des paramètres , puis utilisez les flèches vers le haut ou vers le bas pour sélectionner « Dureté de l'eau ». Appuyez ensuite sur l'icône OK pour confirmer.
- 2 Utilisez les icônes des flèches vers le haut et vers le bas pour sélectionner la dureté de l'eau. Le nombre de carrés rouges sur l'afficheur doit être égal au nombre de carrés rouges sur la bande de test (fig. 25).
- 3 Après avoir réglé la dureté de l'eau, appuyez sur l'icône OK pour confirmer.

## Réglage des paramètres du moulin

Vous pouvez modifier l'intensité du café en utilisant le bouton de réglage de la mouture à l'intérieur du réservoir à café en grains. Plus le réglage de la mouture est bas, plus la mouture est fine et plus le café est fort. Vous pouvez choisir parmi 12 différents réglages de mouture. L'appareil a été configuré de manière à extraire une saveur optimale de vos grains de café. Nous vous conseillons donc de ne pas modifier les réglages du moulin avant d'avoir préparé 100 à 150 tasses (environ 1 mois d'utilisation).

**i** Vous ne pouvez régler la mouture que lorsque la machine est en train de moulin des grains de café. Vous devez infuser deux ou trois tasses avant de pouvoir goûter la différence complète.

**!** Ne déplacez pas le bouton de réglage de la mouture de plus d'une encoche à la fois afin d'éviter d'endommager le moulin.

- 1 Mettez une tasse sous le bec verseur de café.
- 2 Ouvrez le couvercle du compartiment à grains de café.
- 3 Appuyez sur l'icône d'espresso, puis sur le bouton de marche/arrêt .
- 4 Lorsque le moulin à café se met en marche, appuyez sur le bouton de réglage de la mouture et tournez-le vers la gauche ou vers la droite. (fig. 26)



## Réglage des autres paramètres de la machine

En appuyant sur l'icône des paramètres , vous pouvez régler les paramètres suivants de la machine :

- Dureté de l'eau : Vous pouvez sélectionner 5 niveaux en fonction de la dureté de l'eau dans votre région.
- Durée de veille : vous pouvez sélectionner 15, 30, 60 ou 180 minutes.
- Luminosité de l'afficheur : vous pouvez sélectionner une intensité faible, moyenne ou élevée.
- Langue
- Son : vous pouvez activer ou désactiver le signal sonore de la machine.
- Température : vous pouvez choisir entre 3 températures de préparation pour votre café.
- Éclairage avant (certains modèles uniquement) : vous pouvez choisir « Toujours activé », « Activé pendant la préparation » ou « Toujours éteint ».
- Unité de mesure : vous pouvez choisir entre ml ou oz.

## Rétablissement des réglages par défaut

La machine à café offre la possibilité de rétablir les paramètres par défaut à tout moment.

- 1 Touchez l'icône des paramètres .
- 2 Sélectionnez « Paramètres par défaut » à l'aide des icônes des flèches vers le haut et vers le bas. Appuyez sur l'icône OK pour confirmer.
- 3 Appuyez sur le bouton de marche/arrêt  pour confirmer que vous souhaitez rétablir les réglages.
  - Les paramètres sont à présent restaurés.

**i** Les valeurs par défaut des paramètres d'usine suivants sont rétablies : dureté de l'eau, temps de veille, luminosité de l'afficheur, son, température, éclairage avant et profils.

## Retrait et insertion du groupe de percolation

Consultez le site <https://www.usa.philips.com/c-m-ho/coffee/your-philips-espresso-machine> pour obtenir des instructions vidéo détaillées sur le retrait, l'insertion et le nettoyage du groupe de percolation.

### Retrait du groupe de percolation de la machine

- 1 Éteignez la machine.
- 2 Retirez le réservoir d'eau et ouvrez la porte d'accès (fig. 27).
- 3 Appuyez sur la manette (fig. 28) PUSH et tirez sur la poignée du groupe de percolation pour le retirer de la machine (fig. 29).

### Réinsertion du groupe de percolation

**⚠** Avant de glisser le groupe de percolation dans la machine, assurez-vous qu'il est correctement placé.

- 1 Vérifiez que le groupe de percolation est bien positionné. La flèche située sur le cylindre jaune sur le côté du groupe de percolation doit être alignée sur la flèche noire et le N (fig. 30).
  - Si ce n'est pas le cas, poussez le levier vers le bas jusqu'à ce qu'il touche la base du groupe de percolation (fig. 31).
- 2 Replacez le groupe de percolation dans la machine en le faisant glisser le long des rainures latérales (fig. 32) de guidage jusqu'à ce qu'il soit enclenché (fig. 33). N'appuyez pas sur le bouton PUSH.
- 3 Fermez la porte d'accès et remettez en place le réservoir d'eau.

## Nettoyage et entretien

Un nettoyage et un entretien réguliers optimisent le fonctionnement de votre machine, préservent le goût du café pendant longtemps et assurent un débit du café stable.

Consultez le tableau ci-dessous pour savoir à quel moment et de quelle façon vous devez nettoyer toutes les pièces amovibles de la machine. Vous trouverez des informations plus détaillées et des instructions vidéo sur le site <https://www.usa.philips.com/c-m->

**ho/coffee/your-philips-espresso-machine.** Reportez-vous à la figure B pour savoir quelles pièces peuvent être nettoyées au lave-vaisselle.

Pièces amovibles	Quand nettoyer	Comment nettoyer
Groupe de percolation	Une fois par semaine	Retirez le groupe de percolation de la machine (voir 'Retrait et insertion du groupe de percolation'). Rincez-le sous le robinet (voir 'Nettoyage du groupe de percolation sous le robinet').
Mousseur à lait classique	Après chaque utilisation	Nettoyez d'abord le mousseur à lait lorsqu'il est fixé à la machine à café à l'aide du programme « Nettoyage rapide du lait (voir 'Nettoyage rapide du mousseur à lait classique') ». Puis, retirez le mousseur à lait de la machine et démontez-le. Nettoyez toutes les pièces sous le robinet ou passez-les au lave-vaisselle.
Compartiment à café prémoulu	Vérifiez le compartiment à café prémoulu toutes les semaines pour vous assurer qu'il n'est pas obstrué.	Débranchez la machine et retirez le groupe de percolation. Ouvrez le couvercle du compartiment à café prémoulu et insérez-y le manche d'une cuillère. Agitez le manche de haut en bas pour faire tomber (fig. 34) le café moulu qui cause l'obstruction. Visitez le site <a href="https://www.usa.philips.com/c-m-ho/coffee/your-philips-espresso-machine">https://www.usa.philips.com/c-m-ho/coffee/your-philips-espresso-machine</a> pour obtenir des instructions vidéo détaillées.
Récipient à marc de café	Videz le récipient à marc de café lorsque la machine le demande. Nettoyez-le chaque semaine.	Retirez le bac à marc de café pendant que la machine est allumée. Nettoyez-le sous le robinet avec un peu de liquide vaisselle ou passez-le au lave-vaisselle. <b>Le panneau avant du bac à marc de café (fig. A15) ne résiste pas au lave-vaisselle.</b>
Plateau égouttoir	Videz le plateau égouttoir tous les jours ou dès que le voyant rouge « Plateau égouttoir plein » s'allume à travers le couvercle du plateau égouttoir (fig. 35). Nettoyez le plateau égouttoir chaque semaine.	Retirez le plateau égouttoir (fig. 36) et nettoyez-le sous le robinet avec un peu de liquide vaisselle. Vous pouvez aussi nettoyer le plateau égouttoir au lave-vaisselle. <b>Le panneau avant du bac à marc de café (fig. A15) ne résiste pas au lave-vaisselle.</b>

Pièces amovibles	Quand nettoyer	Comment nettoyer
LatteGo	Après chaque utilisation	Nettoyez d'abord le LatteGo lorsqu'il est fixé à la machine à café à l'aide du programme « Nettoyage rapide du lait » (voir 'Nettoyage rapide du LatteGo'). Ensuite, retirez-le de la machine et rincez-le sous l'eau du robinet ou nettoyez-le au lave-vaisselle.
Lubrification du groupe de percolation	Tous les deux mois	Consultez le tableau de lubrification et utilisez de la graisse Philips pour lubrifier le groupe percolateur (voir 'Lubrification du groupe de percolation').
Réservoir d'eau	Une fois par semaine	Rincez le réservoir d'eau sous le robinet.
Avant de la machine	Une fois par semaine	Nettoyez à l'aide d'un chiffon non abrasif.

## Nettoyage du groupe de percolation

Un nettoyage régulier du groupe de percolation empêche l'obstruction des circuits internes par des résidus de café. Visitez le site <https://www.usa.philips.com/c-m-ho/coffee/your-philips-espresso-machine> pour visionner des vidéos d'aide qui vous montrent comment retirer, insérer et nettoyer le groupe de percolation.

### Nettoyage du groupe de percolation sous le robinet

- 1 Retirez le groupe de distribution (voir 'Retrait et insertion du groupe de percolation').
- 2 Rincez soigneusement le groupe de percolation à l'eau. Nettoyez soigneusement le filtre (fig. 37) supérieur du groupe de percolation.
- 3 Laissez le groupe de percolation sécher à l'air libre avant de le remettre en place. Évitez d'utiliser un chiffon pour sécher le groupe de percolation afin d'empêcher que des fibres ne s'accumulent dans le dispositif.

## Lubrification du groupe de percolation

Pour améliorer les performances de votre machine, nous vous suggérons de lubrifier le groupe de percolation tous les 2 mois, afin de vous assurer que les pièces mobiles continuent à bouger correctement.

- 1 Appliquez une fine couche de graisse sur le piston (pièce grise) du groupe de percolation (fig. 38).
- 2 Appliquez une fine couche de graisse autour de l'axe (pièce grise) dans le fond du groupe de percolation (fig. 39).
- 3 Appliquez une fine couche de graisse sur les rails des deux côtés (fig. 40).

## Nettoyage du LatteGo (récipient à lait) (certains modèles uniquement)

### Nettoyage rapide du LatteGo

- 1 Vérifiez que le LatteGo est correctement fixé à la machine (fig. 10).
- 2 Placez une tasse sous la buse de distribution.
- 3 Appuyez sur l'icône de nettoyage  et utilisez les flèches vers le haut ou vers le bas pour sélectionner le programme « Nettoyage rapide du lait ».
- 4 Appuyez sur l'icône OK pour confirmer, puis suivez les instructions à l'écran pour retirer le lait qui pourrait rester dans le système de distribution de lait.
  - De petits jets d'eau chaude seront distribués par le système de distribution de lait.
- 5 Conservez le LatteGo contenant le lait restant au réfrigérateur.

### Nettoyage en profondeur du LatteGo

- 1 Retirez le LatteGo de la machine (fig. 41).
- 2 Videz le lait restant.
- 3 Appuyez sur le bouton de déverrouillage et retirez le récipient à lait du cadre du LatteGo (fig. 42).
- 4 Nettoyez toutes les pièces au lave-vaisselle ou sous le robinet avec de l'eau tiède et du liquide vaisselle.

## Nettoyage du mouseur à lait classique (certains modèles uniquement)

### Nettoyage rapide du mouseur à lait classique

- 1 Vérifiez que le mouseur à lait classique est correctement fixé à la machine (fig. 13).
- 2 Placez une tasse sous la buse de distribution.
- 3 Appuyez sur l'icône de nettoyage  et utilisez les flèches vers le haut ou vers le bas pour sélectionner le programme « Nettoyage rapide du lait ».
- 4 Appuyez sur l'icône OK pour confirmer, puis suivez les instructions à l'écran pour retirer le lait qui pourrait rester dans le mouseur à lait.
  - De petits jets d'eau chaude seront distribués par le système de distribution de lait.
- 5 Nettoyez le mouseur à lait à l'aide d'un chiffon humide.

### Nettoyage quotidien du mouseur à lait classique

- 1 Laissez le mouseur à lait refroidir complètement.
- 2 Inclinez le mouseur à lait vers la gauche, puis retirez la partie métallique et la partie en silicone (fig. 43).
- 3 Désassemblez les trois pièces (fig. 44), rincez-les à l'eau fraîche ou nettoyez-les au lave-vaisselle.
- 4 Réassemblez les trois parties du mouseur à lait et fixez de nouveau le mouseur à lait à la machine.



# Filtre à eau AquaClean

Votre machine à café est équipée de la technologie AquaClean. Vous pouvez placer le filtre à eau AquaClean dans le réservoir d'eau pour préserver la saveur du café. Le filtre à eau permet aussi de réduire le besoin de détartrage en limitant l'accumulation de calcaire dans votre machine. Vous pouvez acheter un filtre à eau AquaClean chez votre revendeur local, dans les centres de service agréés ou en ligne sur le site [www.philips.com/parts-and-accessories](http://www.philips.com/parts-and-accessories).

## Indicateur d'état du filtre AquaClean

Lorsque le filtre AquaClean est activé, son état est toujours visible sur l'afficheur sous la forme d'un pourcentage.

- Si l'état du filtre AquaClean est de 10 % ou moins, un message s'affiche à l'écran pendant 2 secondes chaque fois que vous allumez la machine. Ce message vous conseille d'acheter un nouveau filtre.
- Si l'état du filtre est de 0 %, la machine vous indique de remplacer le filtre AquaClean chaque fois que vous allumez la machine.



## Activation du filtre à eau AquaClean (5 min.)

**i** La machine ne détecte pas automatiquement qu'un filtre a été placé dans le réservoir d'eau. Il faut donc activer chaque nouveau filtre à eau AquaClean que vous installez dans le menu « Nettoyage ».

Lorsque la machine cesse d'afficher le message d'activation du filtre, vous pouvez toujours activer un filtre à eau AquaClean, mais vous devez d'abord détartrer la machine.

**i** Votre machine doit être complètement exempte de dépôts de calcaire avant que vous ne commenciez à utiliser le filtre à eau AquaClean.

Avant d'activer le filtre à eau AquaClean, vous devez le plonger dans l'eau de la manière décrite ci-dessous. Si vous ne le faites pas, de l'air pourrait entrer dans la machine à la place de l'eau, ce qui produirait beaucoup de bruit et empêcherait la préparation du café.

- 1 Appuyez sur l'icône de nettoyage , puis sélectionnez « AquaClean » à l'aide de la flèche vers le haut ou vers le bas.
- 2 Appuyez sur l'icône OK pour confirmer.
- 3 Lorsque l'écran d'activation s'affiche, appuyez de nouveau l'icône OK. Suivez les instructions indiquées à l'écran.
- 4 Secouez le filtre pendant environ cinq secondes (fig. 45).
- 5 Immergez le filtre à l'envers dans un pichet d'eau froide et agitez-le (fig. 46).
- 6 Insérez le filtre à la verticale sur le branchement du filtre dans le réservoir d'eau. Poussez le filtre le plus bas possible (fig. 47).
- 7 Remplissez le réservoir d'eau fraîche et remettez-le dans la machine.
- 8 Si le LatteGo est fixé sur l'appareil, retirez-le (certains modèles uniquement).
- 9 Placez un bol sous la buse de distribution d'eau chaude/le mousser à lait.
- 10 Appuyez sur le bouton de marche/arrêt  pour commencer la procédure d'activation.
- 11 L'eau chaude s'écoule de la buse de distribution d'eau chaude/du mousser à lait (1 min.).
- 12 Le filtre est alors activé correctement.

## Remplacement du filtre à eau AquaClean (5 min.)

Après avoir filtré 95 litres d'eau, le filtre cesse de fonctionner. L'indicateur d'état du filtre AquaClean chute à 0 % pour vous rappeler de remplacer le filtre. Tant que l'indicateur d'état du filtre AquaClean est visible sur l'afficheur, vous pouvez remplacer le filtre sans devoir d'abord détartrer la machine. Si vous ne remplacez pas le filtre à eau AquaClean à temps, le voyant AquaClean s'éteint au bout d'un certain temps. Dans ce cas, vous pouvez toujours remplacer le filtre, mais vous devez d'abord détartrer la machine.

Lorsque l'indicateur d'état du filtre AquaClean chute à 0 % ou lorsque la machine vous rappelle de remplacer le filtre AquaClean :



- 1 Retirez l'ancien filtre à eau AquaClean.
- 2 Installez un nouveau filtre et activez-le tel que décrit au chapitre « Activation du filtre à eau AquaClean (5 min.) ».

**i** Remplacez le filtre à eau AquaClean au moins tous les trois mois, même si la machine n'indique pas encore que c'est nécessaire.

## Procédure de détartrage (30 min.)

Veillez utiliser uniquement le détartrant Philips. Vous ne devriez en aucun cas utiliser un détartrant à base d'acide sulfurique, d'acide chlorhydrique, d'acide sulfamique ou acétique (vinaigre) puisque cela pourrait endommager le circuit d'eau de votre machine et l'empêcher de dissoudre correctement le calcaire. Le fait de ne pas utiliser le détartrant Philips entraîne l'annulation de votre garantie. Le fait d'omettre de détartrer l'appareil entraîne également l'annulation de votre garantie. Vous pouvez vous procurer la solution de détartrage Philips dans la boutique en ligne <https://www.usa.philips.com/c-m-ho/coffee/your-philips-espresso-machine>.

Lorsque la machine a besoin d'être détartrée, un message apparaît sur l'afficheur.

- 1 Appuyez sur l'icône de nettoyage  de l'interface utilisateur et sélectionnez « Détartrage » dans le menu.
- 2 Suivez les instructions indiquées à l'écran.
- 3 Le cas échéant, retirez le LatteGo ou le mousseur à lait.
- 4 Retirez le plateau égouttoir et le récipient à marc de café, videz-les et replacez-les dans la machine.
- 5 Retirez le réservoir d'eau et videz-le. Retirez ensuite le filtre à eau AquaClean.
- 6 Versez le contenu d'une bouteille complète de détartrant Philips dans le réservoir d'eau et ajoutez de l'eau jusqu'à l'indication de nettoyage anti-calcaire (fig. 48). Puis replacez le réservoir d'eau dans la machine.
- 7 Placez un grand récipient (1,5 litre) sous la buse de distribution du café et sous la buse de distribution d'eau.
- 8 Appuyez sur le bouton de marche/arrêt  pour commencer la procédure de détartrage. La procédure de détartrage dure environ 30 minutes et consiste en un cycle de détartrage et un cycle de rinçage.
- 9 Patientez jusqu'à ce que la machine arrête de verser l'eau. Remplissez le réservoir d'eau lorsque le message apparaît sur l'afficheur. Le détartrage est terminé lorsque la machine cesse de verser l'eau.
- 10 Installez et activez un nouveau filtre à eau AquaClean dans le réservoir d'eau.

- Une fois la procédure de détartrage terminée, la machine vous rappelle d'installer le nouveau filtre AquaClean (voir 'Remplacement du filtre à eau AquaClean (5 min.)').

 Suggestion : L'utilisation du filtre AquaClean réduit le besoin de détartrage!

## Que faire si la procédure de détartrage est interrompue

Vous pouvez interrompre la procédure de détartrage en appuyant sur le bouton de veille du panneau de commande. Si la procédure de détartrage est interrompue avant qu'elle ne soit terminée, procédez comme suit :

- 1 Videz le réservoir d'eau et rincez-le soigneusement.
- 2 Remplissez le réservoir d'eau fraîche jusqu'à l'indication de nettoyage anti-calcaire et rallumez la machine. La machine chauffe et effectue un cycle de rinçage automatique.
- 3 Avant de préparer une boisson, effectuez un cycle de rinçage manuel. Pour effectuer un cycle de rinçage manuel, versez d'abord la moitié d'un réservoir d'eau chaude en appuyant plusieurs fois sur le bouton d'eau chaude, puis préparez deux tasses de café prémoulu sans ajouter de café moulu.

 Si la procédure de détartrage n'est pas allée jusqu'au bout, la machine nécessitera une nouvelle procédure de détartrage dès que possible.

## Commande d'accessoires

Pour nettoyer et détartrer la machine, utilisez uniquement les produits d'entretien Philips. Vous pouvez acheter ces produits chez votre détaillant local, dans les centres de service autorisés ou en ligne sur le site [www.philips.com/parts-and-accessories](http://www.philips.com/parts-and-accessories). Pour trouver la liste complète des pièces de rechange en ligne, entrez le numéro de modèle de votre machine à café. Vous trouverez le numéro de modèle à l'intérieur de la porte d'accès.

Produits d'entretien et numéros de référence :





- Solution de détartrage CA6700
- Filtre à eau AquaClean CA6903

 Les filtres Brita ne sont pas compatibles avec l'appareil.

## Résolution des problèmes

Ce chapitre récapitule les problèmes les plus courants que vous pouvez rencontrer avec la machine. Des vidéos d'aide et la liste complète des questions fréquemment posées sont disponibles sur le site <https://www.usa.philips.com/c-e/ho/coffee/coffee-troubleshooting.html>. If. Si vous n'arrivez pas à résoudre le problème, veuillez communiquer avec le service à la clientèle Philips de votre pays. Vous trouverez les coordonnées du centre dans le feuillet de garantie.

## Icônes d'avertissement

Icône d'avertissement	Solution
	<p>L'icône de réservoir d'eau vide apparaît sur l'afficheur.</p> <ul style="list-style-type: none"> <li>- Le réservoir d'eau est presque vide. Remplissez le réservoir d'eau avec de l'eau fraîche jusqu'au niveau maximum.</li> <li>- Le réservoir d'eau n'est pas en place. Remettez le réservoir d'eau en place.</li> </ul>
	<p>L'icône d'ajout de grains apparaît sur l'afficheur.</p> <ul style="list-style-type: none"> <li>- Remplissez le réservoir à grains de café.</li> </ul>
	<p>L'icône de vidage du bac à marc de café apparaît sur l'afficheur.</p> <ul style="list-style-type: none"> <li>- Le récipient à marc de café est plein. Retirez et videz le bac à marc de café pendant que l'appareil est allumé. Attendez 5 secondes avant de le replacer.</li> </ul>
	<p>L'icône d'insertion du groupe de percolation apparaît sur l'afficheur.</p> <ul style="list-style-type: none"> <li>- Le groupe de percolation n'est pas en place ou n'est pas correctement positionné. Retirez le groupe de percolation et remettez-le en place en vous assurant qu'il est correctement enclenché. Reportez-vous à la section « Retrait et insertion du groupe de percolation » pour obtenir les instructions étape par étape.</li> </ul>

## Codes d'erreur

Vous trouverez ci-dessous une liste des codes d'erreur indiquant les problèmes que vous pouvez résoudre vous-même. Les instructions vidéo sont disponibles sur le site <https://www.usa.philips.com/c-m-ho/coffee/your-philips-espresso-machine>. If. Si un autre code d'erreur s'affiche, communiquez avec le service à la clientèle Philips de votre pays. Vous trouverez les coordonnées du centre dans le feuillet de garantie.

Code d'erreur	Problème	Solution possible
01	L'entonnoir à café est obstrué.	<p>Éteignez la machine et débranchez-la. Retirez le groupe de distribution. Ouvrez le couvercle du compartiment à café prémoulu et insérez-y le manche d'une cuillère. Agitez le manche de haut en bas pour faire tomber le café moulu qui cause l'obstruction. Visitez le site <a href="https://www.usa.philips.com/c-m-ho/coffee/your-philips-espresso-machine">https://www.usa.philips.com/c-m-ho/coffee/your-philips-espresso-machine</a> pour obtenir des instructions vidéo détaillées.</p>
03	Le groupe de percolation est sale ou n'est pas bien graissé.	<p>Éteignez la machine. Rincez le groupe de percolation à l'eau fraîche, laissez-le sécher à l'air libre, puis lubrifiez-le. Consultez le chapitre « Nettoyage du groupe de distribution » ou visitez le site <a href="https://www.usa.philips.com/c-m-ho/coffee/your-philips-espresso-machine">https://www.usa.philips.com/c-m-ho/coffee/your-philips-espresso-machine</a> pour obtenir des instructions vidéo détaillées. Puis rallumez la machine.</p>

Code d'erreur	Problème	Solution possible
04	Le groupe de percolation n'est pas placé correctement.	Éteignez la machine. Retirez le groupe de percolation et réinsérez-le. Assurez-vous que le groupe de percolation est dans la bonne position avant de l'insérer. Consultez le chapitre « Manipulation du groupe de percolation » ou visitez le site <a href="https://www.usa.philips.com/c-m-ho/coffee/your-philips-espresso-machine">https://www.usa.philips.com/c-m-ho/coffee/your-philips-espresso-machine</a> pour obtenir des instructions vidéo détaillées. Puis rallumez la machine.
05	Le circuit d'eau contient de l'air.	Redémarrez l'appareil en l'éteignant et en l'allumant à nouveau. Si cela fonctionne, versez deux à trois tasses d'eau chaude. Détartrez la machine si vous ne l'avez pas fait depuis longtemps.
	Le filtre AquaClean n'a pas été correctement préparé avant l'installation ou il est obstrué.	Retirez le filtre AquaClean, puis essayez de préparer de nouveau un café. Si cela fonctionne, assurez-vous que le filtre AquaClean a été correctement préparé avant de le remettre en place. Remettez le filtre AquaClean dans le réservoir d'eau. Si cela ne fonctionne toujours pas, le filtre peut être bouché et doit être remplacé.
11	La machine doit s'adapter à la température ambiante.	Laissez un peu de temps à la machine pour passer de la température de transport/température extérieure à la température ambiante. Éteignez la machine et rallumez-la après 30 minutes. Si l'appareil ne fonctionne toujours pas, veuillez communiquer avec le service à la clientèle de votre pays. Vous trouverez les coordonnées du centre dans le feuillet de garantie.
14	La machine surchauffe.	Éteignez la machine et rallumez-la après 30 minutes.

## Tableau de dépannage

Ce chapitre récapitule les problèmes les plus courants que vous pouvez rencontrer avec la machine. Des vidéos d'aide et la liste complète des questions fréquemment posées sont disponibles sur le site <https://www.usa.philips.com/c-e/ho/coffee/coffee-troubleshooting.html>. Si vous n'arrivez pas à résoudre le problème, veuillez communiquer avec le service à la clientèle Philips de votre pays. Vous trouverez les coordonnées du centre dans le feuillet de garantie.

Problème	Cause	Solution
Ma nouvelle machine à café contient des résidus de café.	Cette machine a été soumise à un essai avec du café.	Même si elle a été soigneusement nettoyée, des résidus de café peuvent s'y trouver. Toutefois, la machine est absolument neuve.

Problème	Cause	Solution
Le plateau égouttoir se remplit rapidement ou il y a toujours de l'eau dans le plateau égouttoir.	Ce phénomène est normal. La machine utilise l'eau pour rincer le circuit interne et le groupe de percolation. De l'eau coule dans le système interne directement dans le plateau égouttoir.	Videz le plateau égouttoir tous les jours ou dès que le voyant rouge « Plateau égouttoir plein » s'allume à travers le couvercle du plateau égouttoir. Suggestion : placez une tasse sous la buse de distribution pour recueillir l'eau de rinçage qui en sort.
L'icône de vidage du bac à marc de café reste allumé.	Vous avez vidé le bac à marc de café alors que la machine était éteinte ou vous l'avez remplacé trop rapidement.	Videz toujours le bac à marc de café pendant que l'appareil est allumé. Retirez le bac à marc de café et patientez au moins cinq secondes avant de l'insérer de nouveau.
La machine vous signale qu'il faut vider le récipient à marc de café même s'il n'est pas plein.	La machine n'a pas réinitialisé le compteur la dernière fois que vous avez vidé le récipient à marc de café.	Patientez toujours environ cinq secondes lorsque vous remplacez le récipient à marc de café. Le compteur du cycle du café sera ainsi remis à zéro et recommencera à compter correctement les doses de café.
		Videz toujours le bac à marc de café pendant que l'appareil est allumé. Si vous videz le récipient à marc de café lorsque la machine est éteinte, le compteur de marc de café ne sera pas réinitialisé.
Le bac à marc de café est rempli au-delà de sa capacité maximale et l'icône de vidage du bac à marc de café n'est pas apparue sur l'afficheur.	Vous avez retiré le plateau égouttoir sans vider le bac à marc de café.	Quand vous retirez le plateau égouttoir, videz le bac à marc de café même s'il contient peu de marc de café. Le compteur de doses de café est alors remis à zéro et le nombre de doses de café est correctement compté.
Je ne peux pas retirer le groupe de percolation.	Le groupe de percolation n'est pas positionné correctement.	Réinitialisez la machine de la manière suivante : fermez la porte d'accès et remettez en place le réservoir d'eau. Éteignez la machine, puis rallumez-la et attendez que les voyants des icônes de boissons s'allument. Réessayez de retirer le groupe de percolation. Reportez-vous à la section « Retrait et insertion du groupe de percolation » pour obtenir les instructions étape par étape.

Problème	Cause	Solution
Je ne peux pas insérer le groupe de percolation.	Le groupe de percolation n'est pas positionné correctement.	Réinitialisez la machine de la manière suivante : fermez la porte d'accès et remettez en place le réservoir d'eau. Laissez le groupe de percolation à l'extérieur. Éteignez la machine et débranchez-la. Attendez 30 secondes, rebranchez la machine et allumez-la, puis attendez que les voyants des icônes de boissons s'allument. Ensuite, placez correctement le groupe de percolation et réinsérez-le dans la machine. Reportez-vous à la section « Retrait et insertion du groupe de percolation » pour obtenir les instructions étape par étape.
Le café est dilué.	Le groupe de percolation est sale et doit être lubrifié.	Retirez le groupe de percolation (voir 'Retrait du groupe de percolation de la machine'), rincez-le sous le robinet et laissez-le sécher à l'air libre. Lubrifiez ensuite les pièces mobiles (voir 'Lubrification du groupe de percolation').
	L'appareil exécute la procédure de réglage automatique. Cette procédure démarre automatiquement à la première utilisation de la machine, en cas de changement de type de grains de café et après une période prolongée sans utilisation.	Infusez d'abord cinq tasses de café pour permettre à la machine de terminer son autoréglage.
	Le réglage du moulin est défini sur une mouture trop grosse.	Réglez le moulin sur une mouture plus fine (numéro inférieur). Vous goûterez la différence après avoir préparé deux ou trois tasses.
Le café n'est pas assez chaud.	La température sélectionnée est trop basse.	Réglez la température au niveau maximum. Pour régler la température, appuyez sur l'icône ⚙️ « Paramètres ».
	Une tasse froide fait baisser la température de la boisson.	Préchauffez les tasses en les rinçant à l'eau chaude.

Problème	Cause	Solution
	L'ajout de lait fait baisser la température de la boisson.	Que vous ajoutiez du lait tiède ou froid, la température du café s'en trouve toujours réduite. Préchauffez les tasses en les rinçant à l'eau chaude.
Le café ne s'écoule pas ou s'écoule lentement.	Le filtre à eau AquaClean n'a pas été correctement préparé avant l'installation.	Retirez le filtre AquaClean et distribuez de l'eau chaude. Si cela fonctionne, cela signifie que le filtre AquaClean n'a pas été installé correctement. Réinstallez et activez le filtre AquaClean, puis suivez toutes les étapes du chapitre « Filtre à eau AquaClean ».
		Après une période prolongée sans utilisation, vous devez préparer de nouveau le filtre à eau AquaClean pour son utilisation et verser 2 ou 3 tasses d'eau chaude.
	Le filtre à eau AquaClean est obstrué.	Remplacez le filtre à eau AquaClean tous les trois mois. Un filtre de plus de trois mois peut s'obstruer.
	Le réglage du moulin est défini sur une mouture trop fine.	Réglez le moulin sur une mouture plus grosse (numéro supérieur). Notez que cela modifiera le goût du café.
	Le groupe de percolation est sale.	Retirez le groupe de percolation et rincez-le sous le robinet (voir 'Nettoyage du groupe de percolation sous le robinet').
	La buse de distribution du café est sale.	Nettoyez la buse de distribution du café et ses trous avec un nettoyeur de conduit ou une aiguille.
	Le compartiment du café prémoulu est obstrué.	Éteignez la machine et retirez le groupe de percolation. Ouvrez le couvercle du compartiment à café prémoulu et insérez-y le manche d'une cuillère. Agitez le manche de haut en bas pour faire tomber (fig. 34) le café moulu qui cause l'obstruction.
	Du calcaire obstrue le circuit de la machine.	Détartrez la machine avec le détartrant Philips. Détartrez toujours la machine lorsque vous y êtes invité.



Problème	Cause	Solution
Le lait ne mousse pas.	Machines avec LatteGo : Le LatteGo n'est pas correctement monté.	Vérifiez que le récipient à lait est correctement monté sur le cadre du LatteGo (vous devez entendre un clic (voir 'Assemblage du LatteGo (certains modèles uniquement)') audible).
	Machines avec LatteGo : le récipient à lait ou le cadre du LatteGo sont sales.	Démontez le LatteGo et rincez les deux pièces sous le robinet ou passez-les au lave-vaisselle.
	Machines avec mouseur à lait classique : Le mouseur à lait n'est pas correctement monté.	Assurez-vous que le mouseur à lait classique est correctement monté (voir 'Assemblage du mouseur à lait classique (certains modèles uniquement)').
	Le type de lait utilisé ne convient pas pour produire de la mousse.	Différents types de lait produisent différentes quantités et qualités de mousse. Nous avons testé les types de laits suivants, qui ont produit une mousse satisfaisante : lait de vache demi-écrémé ou entier, et lait sans lactose.
Du lait s'écoule de la partie inférieure du récipient à lait LatteGo.	Le cadre et le récipient à lait ne sont pas correctement assemblés.	Insérez d'abord la partie supérieure du récipient à lait sous le crochet situé en haut du cadre. Puis, appuyez sur la partie inférieure du récipient à lait pour le mettre en place. Vous entendez alors un clic.
	Le récipient à lait ou le cadre du LatteGo est sale.	Démontez le LatteGo et rincez les deux pièces sous le robinet ou passez-les au lave-vaisselle.
La machine semble fuir.	La machine utilise l'eau pour rincer le circuit interne et le groupe de percolation. L'eau traverse le système interne et coule directement dans le plateau égouttoir. Ce phénomène est normal.	Videz le plateau égouttoir tous les jours ou dès que le voyant « Plateau égouttoir plein » s'allume à travers le couvercle du plateau égouttoir. Suggestion : placez une tasse sous la buse de distribution pour recueillir l'eau de rinçage et réduire la quantité d'eau dans le plateau égouttoir.
	Le plateau égouttoir est trop plein et a débordé, ce qui donne l'impression que la machine fuit.	Videz le plateau égouttoir tous les jours ou dès que le voyant « Plateau égouttoir plein » s'allume à travers le couvercle du plateau égouttoir.

Problème	Cause	Solution
	Le réservoir d'eau n'est pas complètement inséré, de l'eau s'écoule du réservoir d'eau et de l'air est aspiré dans la machine.	Assurez-vous que le réservoir d'eau est bien positionné : retirez-le, puis insérez-le de nouveau en le poussant le plus bas possible.
	Le groupe de percolation est sale ou obstrué.	Rincez le groupe de percolation.
	La machine ne repose pas sur une surface horizontale.	Placez l'appareil sur une surface horizontale afin que le plateau égouttoir ne déborde pas et que le voyant « Plateau égouttoir plein » fonctionne correctement.
Je ne peux pas activer le filtre à eau AquaClean et la machine nécessite un détartrage.	Le filtre n'a pas été installé ou remplacé à temps après que le rappel AquaClean est apparu sur l'afficheur. Cela signifie que votre machine présente des dépôts de calcaire.	Détartrez d'abord votre machine, puis installez le filtre à eau AquaClean.
Ce nouveau filtre à eau ne convient pas.	Vous essayez d'installer un autre filtre que le filtre à eau AquaClean Philips.	Seul le filtre à eau AquaClean Philips est adapté à la machine.
	Le joint torique en caoutchouc n'est pas en place sur le filtre à eau AquaClean.	Remettez en place le joint torique en caoutchouc sur le filtre à eau AquaClean.
La machine fait beaucoup de bruit.	Il est normal que votre machine fasse du bruit lors de son utilisation.	Si la machine se met à produire un son différent, nettoyez le groupe de percolation et lubrifiez-le (voir 'Lubrification du groupe de percolation').
	Le filtre à eau AquaClean n'a pas été préparé correctement et de l'air est maintenant aspiré dans la machine.	Retirez le filtre à eau AquaClean du réservoir d'eau et préparez-le correctement à l'utilisation avant de le remettre en place. Reportez-vous à la section « Filtre à eau AquaClean » pour obtenir les instructions étape par étape.
	Le réservoir d'eau n'est pas entièrement inséré et de l'air est aspiré dans la machine.	Assurez-vous que le réservoir d'eau est bien positionné : retirez-le, puis insérez-le de nouveau en le poussant le plus bas possible.

## Caractéristiques techniques

Le fabricant se réserve le droit d'améliorer les caractéristiques techniques du produit. Toutes les quantités prédéfinies sont approximatives.

Description	Valeur
Dimensions (l x h x p)	246 x 377 x 434 mm
Poids	7 à 7,5 kg
Longueur du cordon d'alimentation	1200 mm
Réservoir d'eau	1,8 litre
Capacité du compartiment à grains de café	275 g
Capacité du bac à marc de café	12 rondelles
Capacité du LatteGo (récipient à lait)	250 ml
Hauteur de la buse réglable	88 à 145 mm
Tension nominale – Puissance nominale – Alimentation électrique	Reportez-vous à l'étiquette de données située à l'intérieur de la porte d'accès (fig. A11)







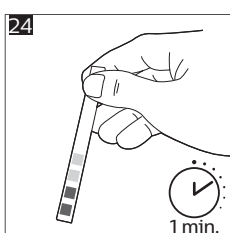
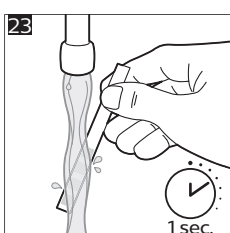
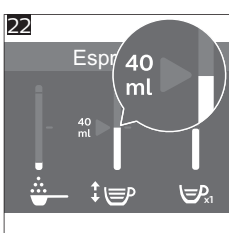
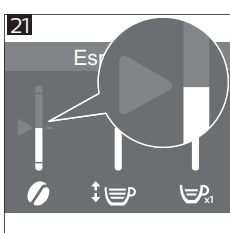
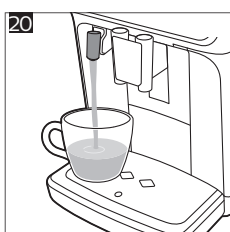
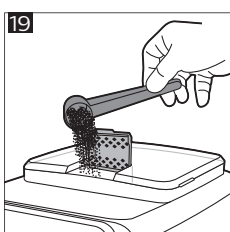
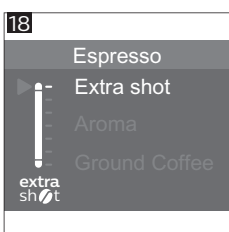
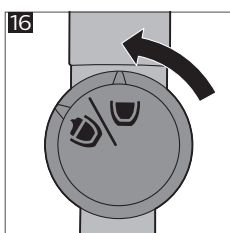
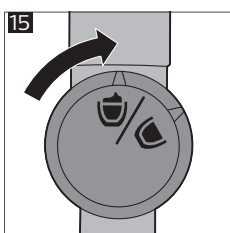
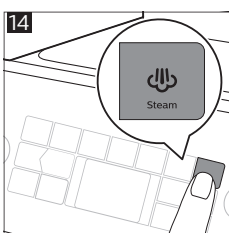
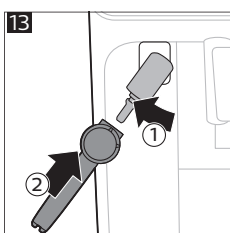
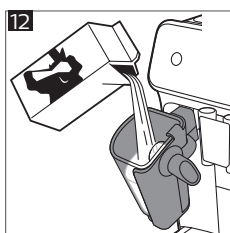
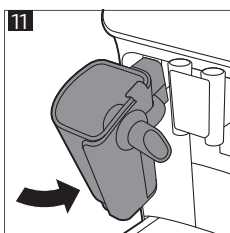
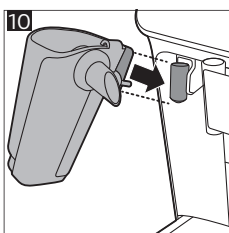
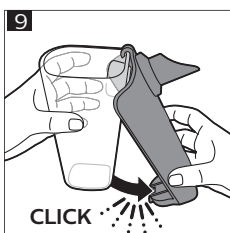
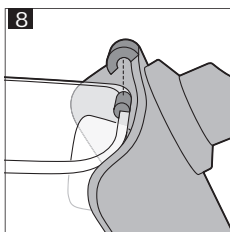
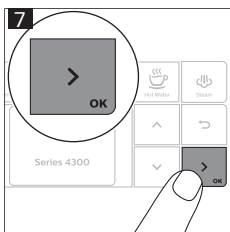
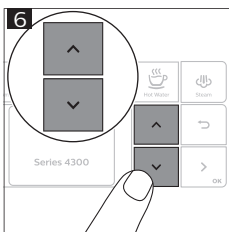
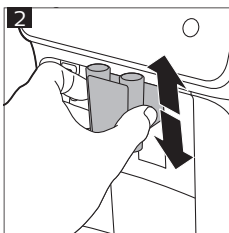

**25**

Water hardness

0	0	0	0	0	0	0	0	0	0
1	1	1	1	1	1	1	1	1	1
2	2	2	2	2	2	2	2	2	2
3	3	3	3	3	3	3	3	3	3
4	4	4	4	4	4	4	4	4	4

▶

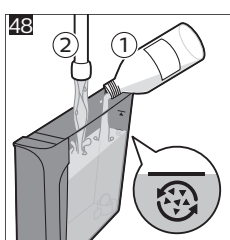
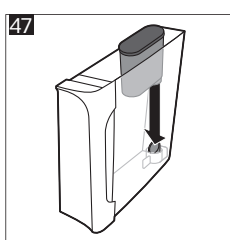
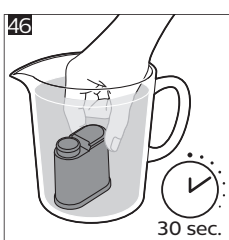
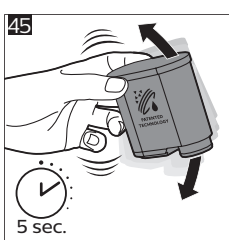
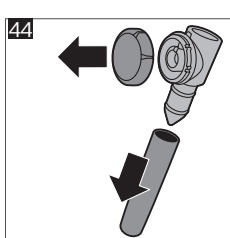
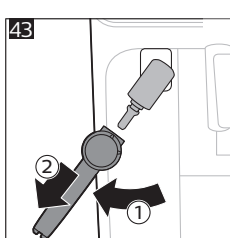
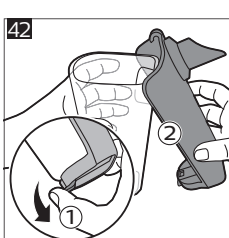
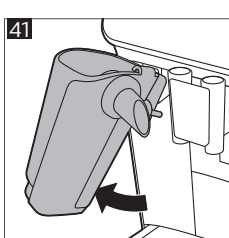
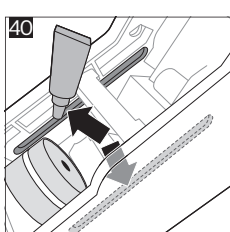
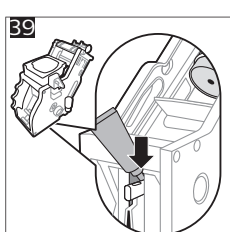
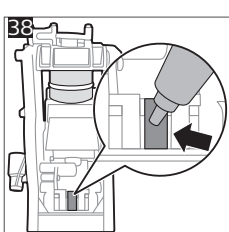
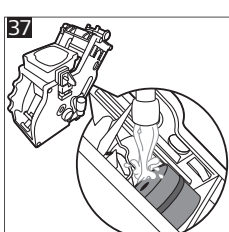
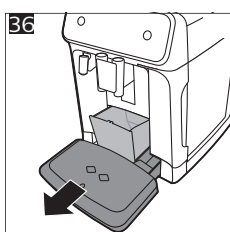
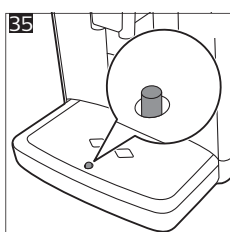
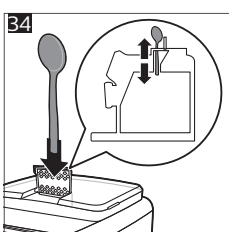
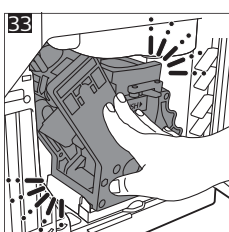
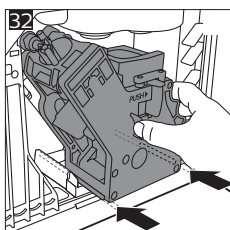
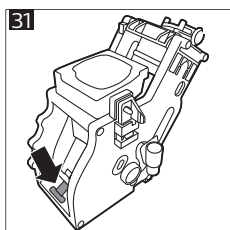
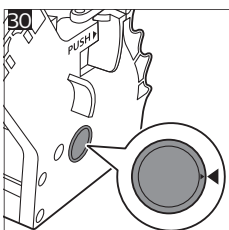
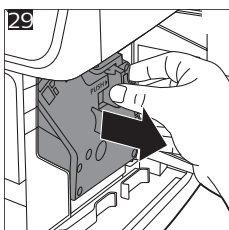
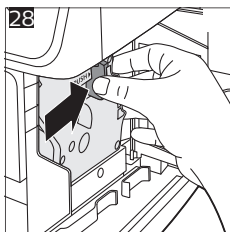
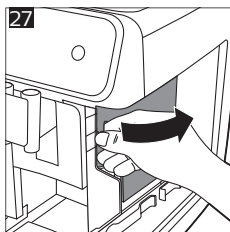
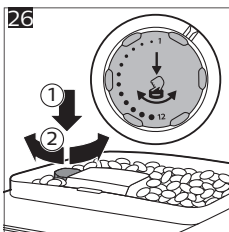







[www.philips.com/coffee-care](http://www.philips.com/coffee-care)



421945023601



>75% recycled paper