

Notice

- (1) Please disconnect the power if not use the mirror for a long time.
- (2) Please put it in a dry place and away from damp or corrosive items.
- (3) Please do not disassemble or remodel mirror, and keep it away from sharp things.
- (4) Please do not use corrosive liquids to clean the mirror.
- (5) Please do not throw, hit or wipe the mirror roughly.
- (6) Please use a power adapter that meets the requirements of the product.

Aviso :

- (1) Desconecte la alimentación si no usa el espejo durante mucho tiempo.
- (2) Colóquelo en un lugar seco y alejado de elementos húmedos o corrosivos.
- (3) No desmonte ni remodele el espejo y manténgalo alejado de objetos afilados.
- (4) No utilice líquidos corrosivos para limpiar el espejo.
- (5) No arroje, golpee ni limpie el espejo con brusquedad.
- (6) Utilice un adaptador de corriente que cumpla con los requisitos del producto.

Achtung

- (1) Bitte schalten Sie den Strom ab, wenn Sie den Spiegel für längere Zeit nicht benutzen.
- (2) Bitte stellen Sie ihn an einen trockenen Ort und weg von feuchten oder ätzenden Gegenständen.
- (3) Bitte nicht zerlegen oder umgestalten Spiegel, und halten Sie es weg von scharfen Gegenständen.
- (4) Bitte verwenden Sie keine ätzenden Flüssigkeiten zur Reinigung des Spiegels.
- (5) Bitte werfen, schlagen oder wischen Sie den Spiegel nicht grob.
- (6) Bitte verwenden Sie ein Netzteil, das den Anforderungen des Produkts entspricht.

Precauzioni

- (1) Si prega di scollegare l'alimentazione se non si utilizza lo specchio per lungo tempo.
- (2) Si prega di metterlo in un luogo asciutto e lontano da oggetti umidi o corrosivi.
- (3) Si prega di non smontare o rimodellare lo specchio e tenerlo lontano da oggetti appuntiti.
- (4) Si prega di non utilizzare liquidi corrosivi per pulire lo specchio.
- (5) Si prega di non lanciare, colpire o pulire lo specchio in modo brusco.
- (6) Utilizzare un adattatore di alimentazione che soddisfi i requisiti del prodotto.

Précautions

- (1) Si le miroir n'est pas utilisé pendant une longue période, débranchez l'alimentation électrique.
- (2) Veuillez le mettre dans un endroit sec et à l'écart d'articles humides ou corrosifs.
- (3) Veuillez ne pas démonter ou modifier le rétroviseur et tenir à l'écart des objets tranchants.
- (4) Veuillez ne pas utiliser de liquide corrosif pour nettoyer le miroir.
- (5) Veuillez ne pas jeter, frapper ou frotter pas le miroir grossièrement.
- (6) Veuillez utiliser un adaptateur de puissance conforme aux exigences du produit.

お知らせ

- (1) ミラーを長時間使用しない場合は、電源を切ってください。
- (2) 湿気や腐食性のあるものから遠ざけて、乾燥した場所に置いてください。
- (3) ミラーを分解したり、改造したり、鋭利なものから遠ざけてください。
- (4) ミラーのクリーニングには、腐食性の液体を使用しないでください。
- (5) ミラーを投げたり、叩いたり、乱暴に拭いたりしないでください。
- (6) 製品の要件を満たす電源アダプタを使用してください。

USER MANUAL

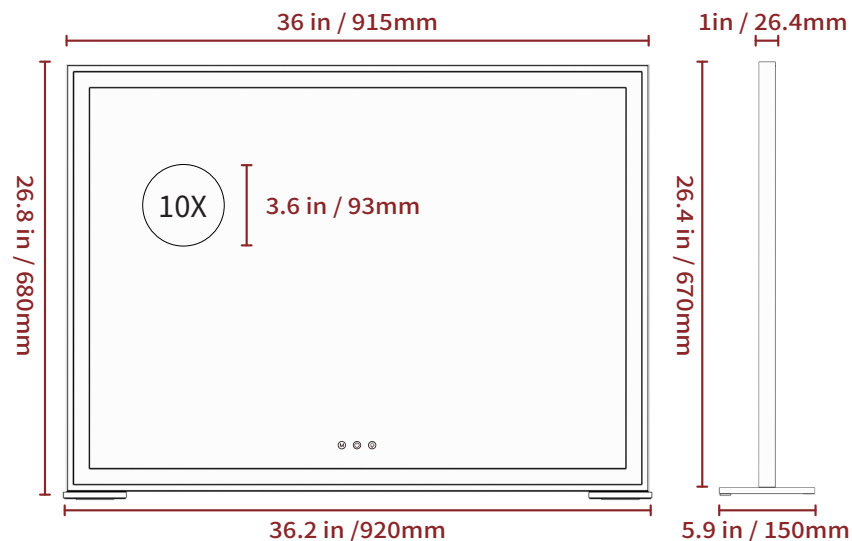

Product Information

Name	Vanity mirror with lights
Model	L634
Power	24W
Input	DC 12V 2A
Product Size	915×670×150mm (36×26.4×5.9inches)
Frame Color	Silver/Black
Color Temperature	White Light 6500K, Natural Light 4800K, Warm Light 3200K
Material	Aluminium + Glass

Operating Instruction



Touch switch



3 color lights modes



Dimming

Accessories (Free screwdriver in the box)

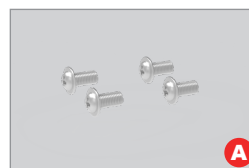

Installation Method



Situation 1



Situation 2

Situation 1

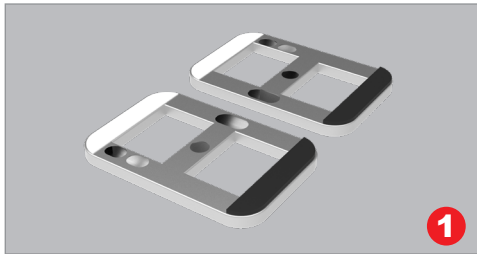

1

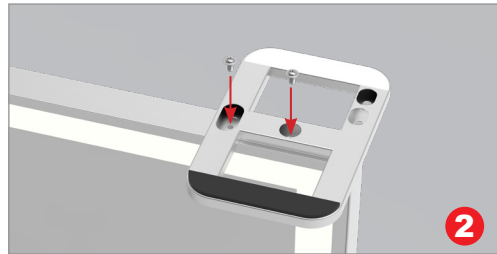

2

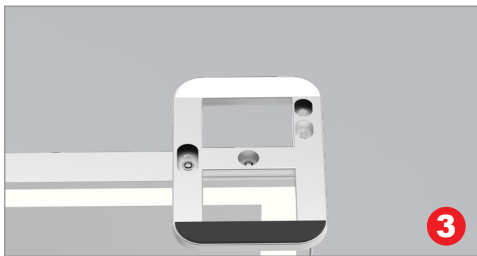

3

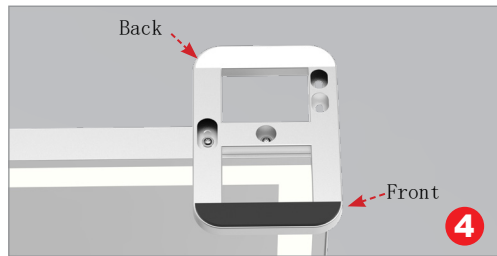

4

Situation 2



1

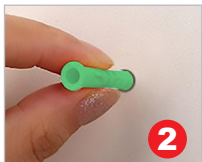

2

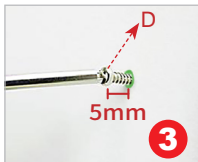

3



4



5

EN

- | | | | | | |
|---|--|--|-----------------------------------|---|---------------------------------|
| 1 | ① Take out the mirror base | ② Secure the base to the frame with screws | | | |
| | ③ Screw the base to the frame to complete the assembly | ④ Black in front, white in back | | | |
| 2 | ① Hole drilling with electric drill | ② Insert the expansion tube into the hole | ③ Turn into the hole with screw C | ④ Put foam adhesive on the bottom sides of the back of the mirror | ⑤ Hang the mirror on the screws |

ES

- | | | | | | |
|---|--|---|--|---|-------------------------------------|
| 1 | ① Sacar la base del espejo | ② Fije la base al marco con tornillos | | | |
| | ③ Atornille la base al marco para completar el montaje | ④ Negro por delante, blanco por detrás | | | |
| 2 | ① Perforación con taladro eléctrico | ② Inserte el tubo de expansión en el orificio | ③ Atornille en el agujero con el tornillo C, dejando un espacio de unos 5 mm | ④ Pega almohadillas de esponja a ambos lados de la parte posterior del espejo | ⑤ Cuelga el espejo en los tornillos |

DE

- | | | | | | |
|---|--|---|--|--|---|
| 1 | ① Nehmen Sie den Spiegelsockel heraus | ② Befestigen Sie den Sockel mit Schrauben am Rahmen | | | |
| | ③ Schrauben Sie den Sockel an den Rahmen, um den Zusammenbau abzuschließen | ④ Vorne schwarz, hinten weiß | | | |
| 2 | ① Bohren von Löchern mit elektrischer Bohrmaschine | ② Führen Sie das Expansionsrohr in das Loch ein | ③ Mit der Schraube C in das Loch schrauben, dabei einen Abstand von ca. 5 mm lassen. | ④ Schwammpads auf beide Seiten der Spiegelrückseite kleben | ⑤ Hängen Sie den Spiegel an die Schrauben |

IT

- | | | | | | |
|---|--|---|---|--|-----------------------------------|
| 1 | ① Estrarre la base dello specchio | ② Fissare la base al telaio con le viti | | | |
| | ③ Avvitare la base al telaio per completare il montaggio | ④ Nero davanti, bianco dietro | | | |
| 2 | ① Foratura con trapano elettrico | ② Inserire il tubo di espansione nel foro | ③ Avvitare il foro con la vite C, lasciando uno spazio di circa 5 mm. | ④ Incollare i tamponi di spugna su entrambi i lati del retro dello specchio. | ⑤ Appendere lo specchio alle viti |

FR

- | | | | | | |
|---|--|---|---|---|------------------------------------|
| 1 | ① Retirez la base du miroir | ② Fixez la base au cadre avec des vis | | | |
| | ③ Fixez la base au cadre pour compléter l'assemblage | ④ Noir à l'avant, blanc à l'arrière | | | |
| 2 | ① Percez avec une perceuse électrique. | ② Insérez les tubes d'expansion dans les trous. | ③ Vissez dans les trous avec les vis C, et laissez environ 5 mm | ④ Collez un tampon d'éponge des deux côtés à l'arrière du miroir. | ⑤ Accrochez le miroir sur ces vis. |

日

- | | | | | | |
|---|--------------------------|----------------------|-------------------------------|-------------------------|--------------|
| 1 | ① ミラーベースを取り出します。 | ② ベースをフレームにネジで固定します。 | | | |
| | ③ ベースをフレームにネジ止めて、組み立て完了。 | ④ 前面が黒、背面が白 | | | |
| 2 | ① 電気ドリルによる穴あけ | ② 拡張チューブを穴に差し込む | ③ ネジ C で 5mm 程度の隙間を空けてねじ込みます。 | ④ 鏡の裏側の両面にスポンジパッドを貼り付ける | ⑤ ミラーをネジに掛ける |