

WARRANTY

DO NOT RETURN YOUR PRODUCT TO THE STORE. PLEASE CONTACT BABY TREND FOR REPLACEMENT PARTS, SERVICE AND REPAIR.

The Baby Trend® warranty covers workmanship defects within the first 180 days of purchase. Any product which has been subjected to misuse, abuse, abnormal use, excessive wear and tear, improper assembly, negligence, environmental exposure, alteration or accident, or has had its serial number altered or removed invalidates all claims against the manufacturer. Any damage to property during installation is the sole responsibility of the end user. The Customer Service Department can be contacted at 1 (800) 328-7363 Monday through Friday between 8:00am and 4:30pm (PST). Return Authorizations are required prior to returning product(s) to Baby Trend®. Warranty only valid in North America.

GARANTIA

NO DEVUELVA SU PRODUCTO A LA TIENDA. POR FAVOR CONTACTE A BABY TREND PARA PIEZAS DE REPUESTO, SERVICIO Y REPARACION.

La garantía de Baby Trend® cubre defectos de fábrica dentro de los primeros 180 días de la compra. Cualquier producto que haya sido sometido a uso indebido, abuso, uso anormal, desgaste excesivo, montaje incorrecto, negligencia, exposición ambiental, alteración o accidente, o que ha tenido su número de serie alterado o removido anula todos los reclamos contra el fabricante. Cualquier daño a la propiedad durante la instalación es de la exclusiva responsabilidad del usuario final. El Departamento de Servicio al Cliente puede ser contactado a 1 (800) 328-7363 Lunes a viernes entre 8:00am y 4:30pm (PST). Un número de autorización es requerido antes de la devolución de los producto(s) a Baby Trend®.

Garantía válida sólo en América del Norte.

GARANTIE

NE PAS RETOURNER VOTRE PRODUIT AU MAGASIN. VEUILLEZ CONTACTER BABY TREND POUR DES PIÈCES DE RECHANGE, ENTRETIEN ET RÉPARATION.

La garantie Baby Trend® couvre les vices de fabrication dans les 180 jours suivant l'achat du produit. Tout produit qui a été soumis à un usage abusif, une utilisation anormale, une usure excessive, un montage incorrect, de la négligence, de l'exposition environnementale, de la modification ou un accident, ou a eu son numéro de série modifié ou supprimé annule toutes les réclamations contre le fabricant. Tout dommage à la propriété lors de l'installation est de la seule responsabilité de l'utilisateur final. Le service client peut être contacté au 1 (800) 328-7363 du lundi au vendredi 8 h – 16 h 30 (PST). Une autorisation sera nécessaire avant de retourner le produit à Baby Trend®. Garantie valable uniquement en Amérique du Nord.

Read all instructions BEFORE assembly and USE of product.
KEEP INSTRUCTIONS FOR FUTURE USE.

Lea todas las instrucciones ANTES de armar y USAR el producto.
CONSERVE LAS INSTRUCCIONES PARA USO FUTURO.

Lisez toutes les instructions du manuel AVANT l'assemblage
ou L'UTILISATION de ce produit. CONSERVEZ CES
INSTRUCTIONS POUR RÉFÉRENCE ULTÉRIEURE.

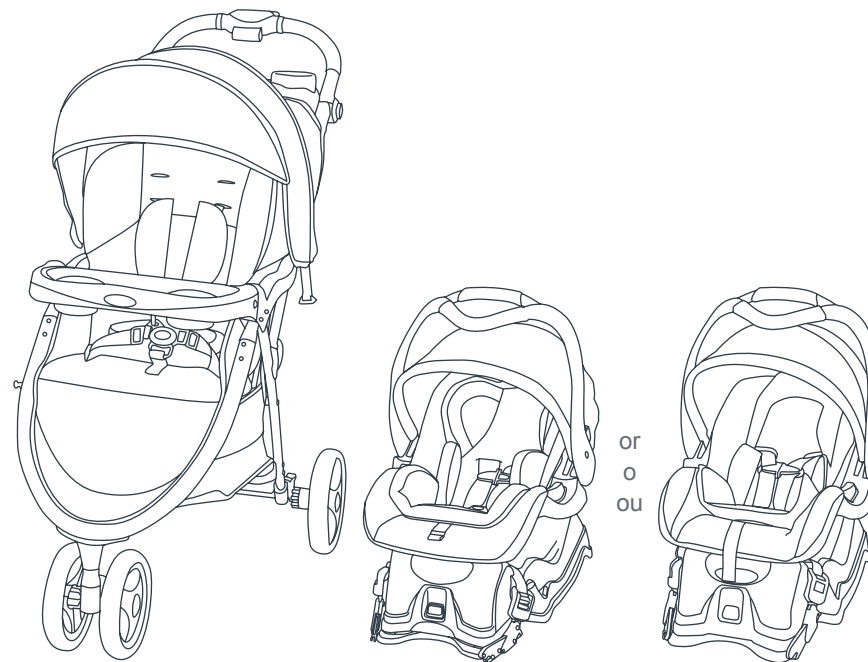

TS89
Instruction Manual
Manual de Instrucciones
Manuel d'instruction

 babytrend®
www.babytrend.com

Baby Trend, Inc.
1607 S. Campus Ave.,
Ontario, CA 91761

1-800-328-7363
(8:00am ~ 4:30pm PST)
www.babytrend.com

 babytrend®
www.babytrend.com

English 2

Parts 2
 Warning 3
 Assembly 4
 Safety 8
 Fold / Unfold 12
 Maintenance 14

Espanol 15

Piezas 15
 Advertencia 16
 Montaje 17
 Seguridad 21
 Plegar / Desplegar 25
 Mantenimiento 27

Français 28

Pièces 28
 Avertissement 29
 Assemblage 30
 Sécurité 35
 Plier / Déplier 39
 Entretien 41

Check that you have all the parts for this model before assembling the stroller.

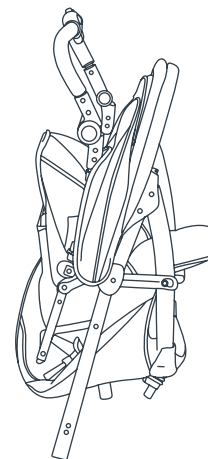

Stroller

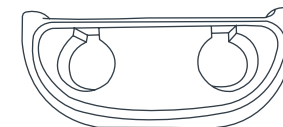

Child Tray



Tray Insert

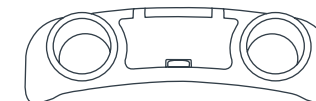

Parent Tray

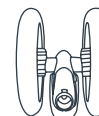

** Front Wheel



** Rear Axle

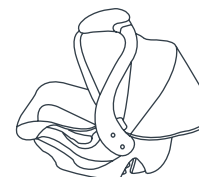

* Infant Car Seat

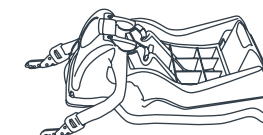

* Base

* Please refer to the manual located under the car seat for base type and instructions.

** Wheel styles may vary.

⚠️ WARNING: Please follow all of these instructions to ensure the safety of your child. Keep these instructions for future reference.

⚠️ WARNING: Failure to follow these instructions could result in serious injury or death. Avoid serious injury from falling or sliding out, always use the safety harness and insure that the children are properly positioned according to these instructions.

⚠️ WARNING: Never leave children unattended.

⚠️ WARNING: Care must be taken when folding and unfolding the stroller to prevent finger entrapment.

- **CAUTION:** This single stroller is designed for one child only. Use with more than one child may cause the unbalance condition which can injure/ harm your child.
- Purses, shopping bags, parcels, diaper bags or accessory items may change the balance of the stroller and cause a hazardous, unstable condition.
- The maximum weight that can be carried in the storage basket is 5 pounds (2.27kg).
- Excessive weight may cause a hazardous unstable condition to exist.
- Be certain the stroller is completely opened and locked in place before allowing a child near the stroller.
- Use of the stroller with a total weight more than 50lbs (22.67 kg) will cause excessive wear and stress on the stroller and may cause a hazardous unstable condition to exist.
- **NEVER** use the stroller on stairways or escalators.
- **NEVER** use the stroller with roller skates, in-line skates, skateboards or bicycles.
- **NEVER** allow your stroller to be used as a toy.
- To clean use only mild household soap or detergent and warm water on a sponge or clean cloth.
- Check your stroller for loose screws, worn parts, torn material or stitching on a regular basis. Replace or repair parts as needed.
- Discontinue use of stroller should it malfunction or become damaged. Please contact our customer service department to arrange for repair or obtain replacement parts.

IMPORTANT! To ensure safe operation of your stroller, please follow these instructions carefully. Please keep these instructions for future reference.

IMPORTANT! Before assembly and each use, inspect this product for damaged hardware, loose joints, missing parts or sharp edges. **NEVER** use if any parts are missing or broken.

IMPORTANT! Adult assembly is required.

Remove stroller from box. The front and rear wheels **MUST** be installed prior to use.

FRONT WHEEL

To attach the front wheel, unfold stroller as described in the following section:

- 1) • Unlock the release lever (Fig. 1a).
 - Unfold stroller frame by pulling backward on the stroller handle (Fig. 1b).
 - To attach the front wheel, lean the stroller back so that it rests on the handle with the front and rear legs pointing upward. Position the front wheel over the front leg tube so that the hole in the housing lines up and will slide onto the leg (Fig. 1c). Firmly push down until the wheel lock securely into place.

NOTE: Tug on the wheel to ensure it is securely attached.

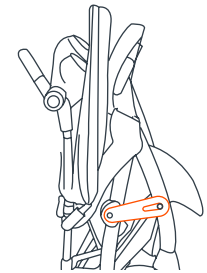

Fig. 1a

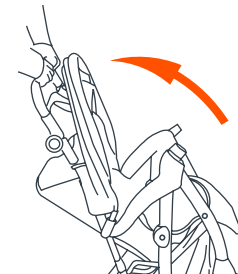

Fig. 1b

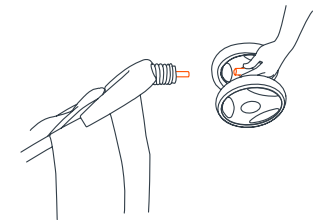

Fig. 1c

REAR WHEELS

Attach the rear axle assembly and wheels as follows:

- Position axle assembly over the rear leg tubes, brake pedals facing back. At the same time, push down applying equal pressure to both sides until they lock into place (Fig. 2).

NOTE: NEVER use stroller if wheels do not lock into place.

CHILD TRAY

- To attach the child tray, push the angled side of the tray onto the post at the end of the right armrest while pressing downward on the snap button, until locking in place (Fig. 3a). Rotate the tray downward until it latches onto the left armrest into place (Fig. 3b).

CAUTION: The maximum weight that can be carried in the child tray is 3 lbs (1.36 kg).

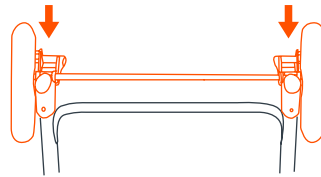

Fig. 2

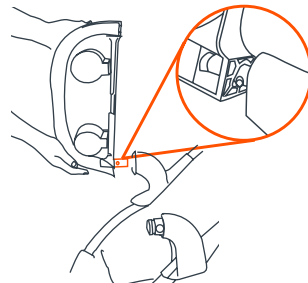

Fig. 3a



Fig. 3b

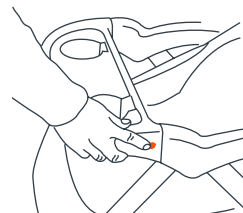

Fig. 3c

NOTE: Check that the snap button comes through and securely in place (Fig. 3c). Removable child's tray insert is top-rack dishwasher safe. Slide your finger under the child tray from the side edge to the center and pull out (Fig. 3d). To attach set into place and press down (Fig. 3e).

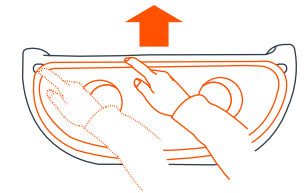

Fig. 3d

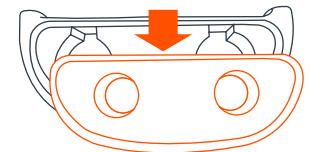

Fig. 3e

PARENT TRAY

WARNING: Do not place hot liquids or more than 3 pounds in the parent tray. Serious burns or unstable conditions could result.

- To attach the parent tray, line up the parent tray slots with corresponding slots on the stroller frame and slide down until locking into place (Fig. 4).

NOTE: Check to make sure the parent tray is secure before using.

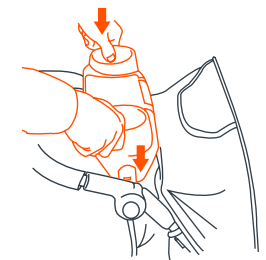

Fig. 4

MULTI-POSITION HANDLE

- To adjust the handle, press the buttons to move the handle up or down to a comfortable position for the user (Fig. 5).

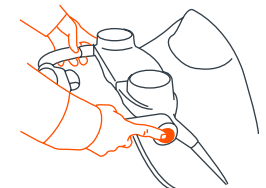

Fig. 5

CANOPY

- 6) • To install the canopy, slide the male ends of the canopy into the female slots on the stroller frame (Fig. 6a).
- To open the canopy, push forward on the front edge of the canopy while holding the rear of canopy in place (Fig. 6b).
- To fold the canopy, pull backwards on the front edge (Fig. 6b).

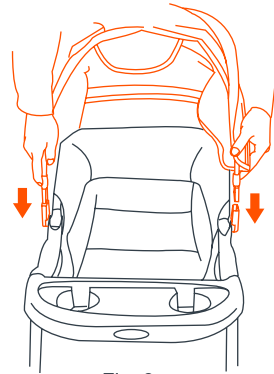

Fig. 6a

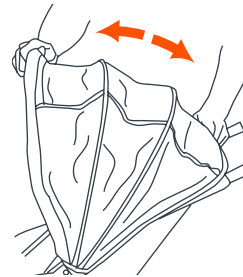

Fig. 6b

BASKET

- 7) • Rear basket tube needs to be installed prior to use. Insert the female end of the rear basket tube into the male ends located on the basket frame until it locks into place (Fig. 7).

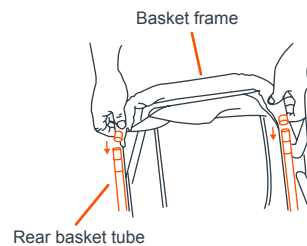

Fig. 7

BRAKES

⚠ WARNING: Always set brakes when the stroller is not being pushed so that the stroller will not roll away. NEVER leave stroller unattended on a hill or incline as the stroller may slide down the hill.

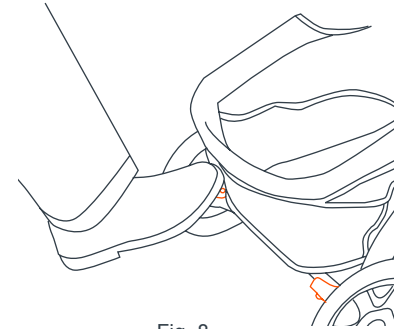

Fig. 8

- 8) • To engage brakes, apply light downward pressure to the brake lever located on each rear wheel. The stroller may require slight forward or rearward movement in order to line up the teeth on the brake with each wheel brake cluster (Fig. 8). Check that the stroller will not move and that both brakes are properly applied. To release, gently lift up on the brake lever.

TO SECURE THE CHILD

⚠️ WARNING: Avoid serious injury from falling or sliding out. Always use the safety harness.

⚠️ STRANGULATION HAZARD: Child can strangle in loose straps. Never leave child in seat when straps are loose or undone.

- 9) • The shoulder straps of the 5-point harness have 3 attachment positions. Select the position that places the shoulder strap level with, or below the top of the child's shoulder. To adjust harness height unhook the shoulder strap from the crotch buckle (Fig. 9a). Feed the shoulder strap through the harness spread slots. You can access these slots from the rear of the seat underneath the fabric (Fig. 9b). Feed shoulder strap through appropriate slot and reattach shoulder strap to crotch buckle.
- Carefully place the child in the stroller seat and bring the safety harness around the child's waist and over the shoulders. Place the crotch strap between the child's legs. Insert the male end of each shoulder/waist belt into the buckle on the crotch strap. Tighten the harness to be snug around the child's waist and over the child's shoulders (Fig. 9c).

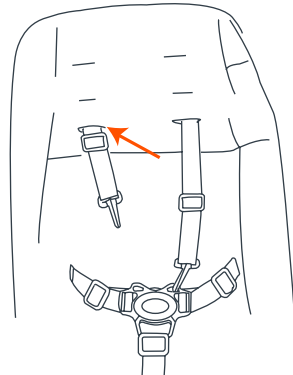

Fig. 9a

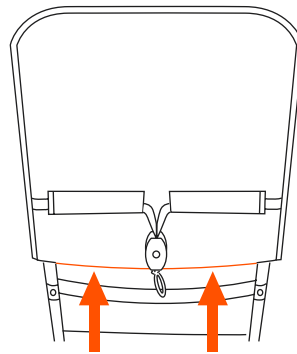
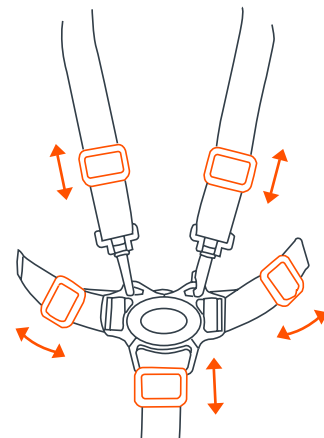

Fig. 9b



Adjust for a snug fit

Fig. 9c

- 10) • Push button on center clasp, the two harness buckles will pop free (Fig. 10).

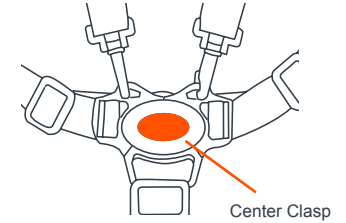

Fig. 10

SEAT BACK POSITION

⚠️ WARNING: The upright position should be used only for a child that is at least 6 months old.

- 11) • The seat has a multiple position recline that is controlled by a cord and adjuster behind the seat. To recline the seat, pull back on the loop of the adjuster (Fig. 11a). To place the seat back in a more upright position, grab the adjuster with one hand and pull the cord to the desired position with the other hand (Fig. 11b). The cord will lock automatically.

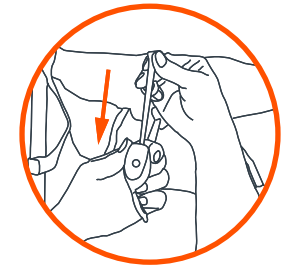

Fig. 11a

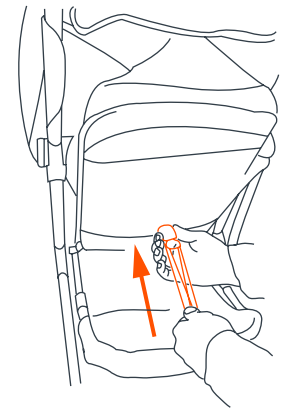

Fig. 11b

INFANT CAR SEAT ATTACHMENT

⚠ WARNING: Failure to follow these car seat attachment instructions could result in serious injury or death.

- 12) • Position the infant car seat so that it faces toward the rear of the stroller. Place the car seat so that it is cradled on the inside of the front tray. Ensure the car seat stoppers are resting on the tray (Fig. 12a). When the infant car seat is seated firmly into place, strap both short clip over the infant car seat through the seat belt slots on the infant car seat and pull the strap adjuster tight (Fig. 12b).

NOTE: It is very important that the short clip is always tightly fastened around the infant car seat.

Never use the car seat without the child tray insert attached. Do not latch car seat onto the child tray (Fig. 12a).

- To remove the Infant Car Seat, remove both of the short clips from the seat belt slots (Fig. 12b) and pull the Infant car seat upwards (Fig. 12c).

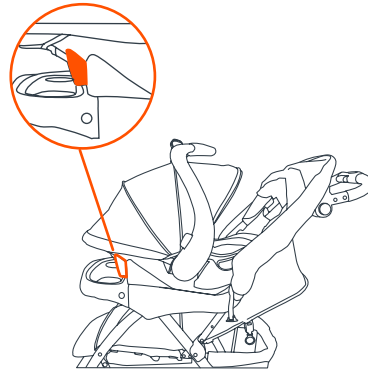

Fig. 12a

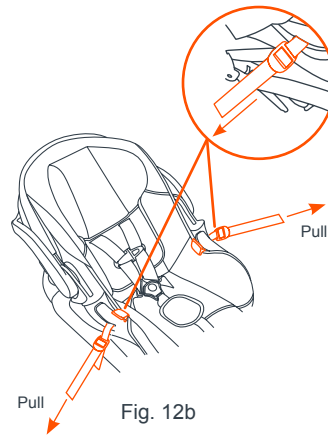

Fig. 12b



Fig. 12c

TO FOLD STROLLER

⚠ WARNING: Care must be taken when folding and unfolding the stroller to prevent finger entrapment.

⚠ CAUTION: Do not allow children near stroller while folding.

- 13) • Close the canopy as described in the canopy section.
- Place the seat in the furthest recline position.
 - Pull stroller backward several inches to rotate the front wheels to the front (Fig. 13a).
 - To fold the stroller slide the thumb trigger to the left and squeezing the pull trigger while pushing forward on the handle (Fig. 13b).
 - Once the stroller begins to fold, release the handle and push forward on the handle until the stroller is folded. Lock the release lever to secure the stroller (Fig. 13c).

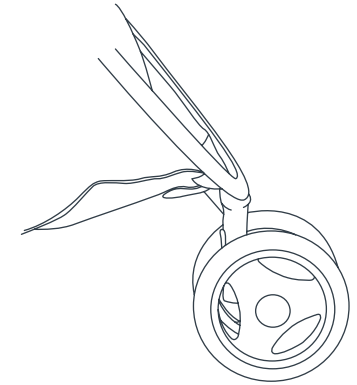

Fig. 13a

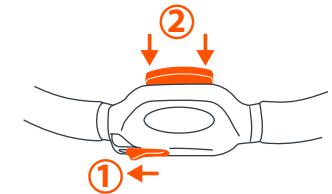

Fig. 13b

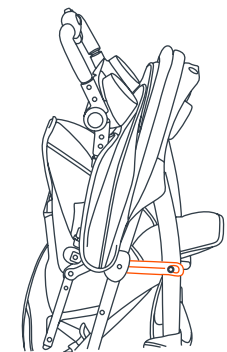

Fig. 13c

TO UNFOLD STROLLER

⚠ CAUTION: Do not allow children near stroller while unfolding.

- 14) • Unlock the release lever (Fig. 14a).
- Unfold stroller frame by pulling backward on the stroller handle (Fig. 14b).

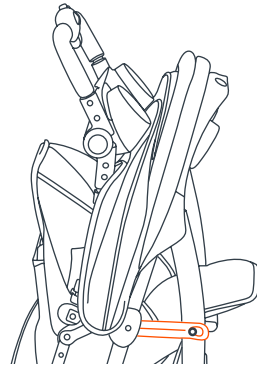

Fig. 14a

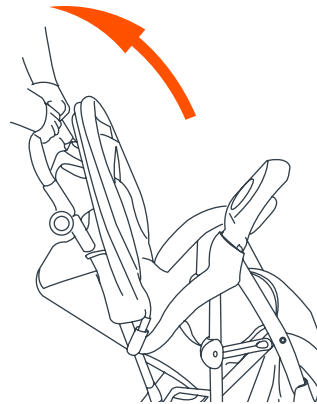

Fig. 14b

SEAT PAD

- To clean the seat pad, use only mild household soap or detergent and warm water on a sponge or clean cloth.

OTHER

- Check your stroller for loose screws, worn parts, torn material or stitching on a regular basis. Replace or repair parts as needed.

Verifique que tenga todas las piezas para este modelo antes de montar el carrito.

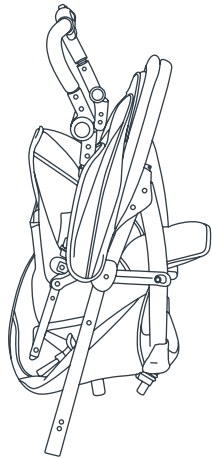

Carrito

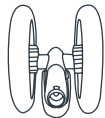

** Rueda delantera

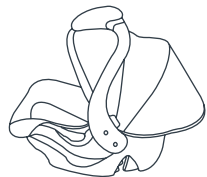

* Sillita para el automóvil

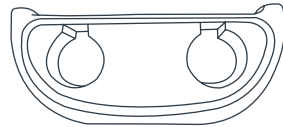

Bandeja para niños



Bandeja de Inserción

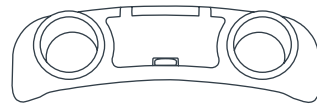

Bandeja para padres



** Eje trasero

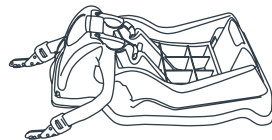

* Base

* Por favor, consulte el manual ubicado debajo de la sillita para el automóvil para conocer el tipo de base y las instrucciones.

** Los estilos de las ruedas pueden variar.

⚠️ ADVERTENCIA: Por favor, siga todas estas instrucciones para garantizar la seguridad de su hijo. Conserve estas instrucciones para referencia futura.

⚠️ ADVERTENCIA: El incumplimiento de estas instrucciones podría ocasionar una lesión grave o la muerte. Evite lesiones graves por caídas o resbalones. Siempre use el arnés de seguridad y asegúrese de que los niños estén ubicados correctamente de acuerdo a estas instrucciones.

⚠️ ADVERTENCIA: Nunca pierda de vista a los niños.

⚠️ ADVERTENCIA: Se debe ser prudente al plegar y desplegar el carrito para evitar que queden dedos atrapados.

- **PRECAUCIÓN:** Este carrito está diseñado para un niño solamente. El uso con más de un niño podría provocar inestabilidad y lesionar o dañar a su hijo.
- Los bolsos, bolsas de compras, paquetes, bolsas de pañales o artículos accesorios podrían cambiar el equilibrio del carrito y una condición de inestabilidad peligrosa.
- El peso máximo que se puede llevar en la canasta de almacenamiento es de 5 libras (2.27 kg). El exceso de peso podría ocasionar una inestabilidad peligrosa.
- Procure que el carrito esté completamente abierto y bien trabado antes de permitir que un niño se acerque al mismo.
- El uso del carrito con un peso total superior de 50 libras (22.67 kg) causará un desgaste y tensión excesivos en el carrito y podría provocar una inestabilidad peligrosa.
- **NUNCA** use el carrito en escaleras mecánicas o comunes.
- **NUNCA** use el carrito con patines de ruedas, patines en línea, monopatines o bicicletas.
- **NUNCA** permita el uso de su carrito como un juguete.
- Para limpiarlo, use solamente jabón doméstico o detergente suaves y agua tibia en una esponja o trapo limpio.
- Verifique con frecuencia que su carrito no tenga tornillos sueltos, piezas gastadas, materiales o costuras rasgados. Reemplace o repare las piezas conforme sea necesario.
- Deje de usar el carrito si presenta fallas o daños. Por favor, comuníquese con nuestro departamento de servicio al cliente para gestionar la reparación u obtención de piezas de reemplazo.

¡IMPORTANTE! Para asegurar el funcionamiento seguro de su carrito, siga estas instrucciones cuidadosamente. Por favor, conserve estas instrucciones para referencia futura.

¡IMPORTANTE! Antes del montaje y de cada uso, inspeccione el producto para detectar daños en el equipo, uniones sueltas, piezas faltantes o bordes filosos. **NUNCA** use el carrito con piezas faltantes o rotas.

¡IMPORTANTE! Se requiere el montaje por parte de un adulto.

Retire el carrito de la caja. Antes del uso **SE DEBEN** instalar las ruedas delanteras, las ruedas traseras, la bandeja para niños y la bandeja para padres.

RUEDA DELANTERA

Para colocar las ruedas delanteras, despliegue el carrito como se describe en la siguiente sección:

- 1) • Destrahe la palanca de liberación (Fig. 1a).
- Despliegue el armazón del carrito tirando hacia atrás del manubrio (Fig. 1b).
- Para colocar la rueda delantera, incline el carrito hacia atrás de modo que se apoye sobre el manubrio con las pata delantera y trasera hacia arriba. Ubique la rueda delantera en la tubo de la pata delantera de modo que el agujero de la arandela se alinee y se deslice dentro de la pata (Fig. 1c). Empuje con firmeza hacia abajo hasta que la rueda se traben bien.

NOTA: Tire la rueda para asegurarse de esté firmemente sujeta.

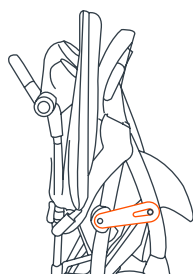

Fig. 1a

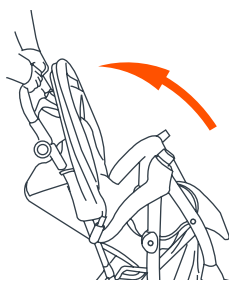

Fig. 1b

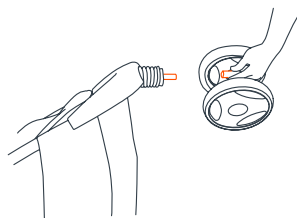

Fig. 1c

RUEDAS TRASERAS

Coloque el montaje del eje trasero y las ruedas de la siguiente manera:

- 2) • Ubique el montaje del eje en los tubos de la pata trasera, con los pedales del freno hacia atrás. Al mismo tiempo, empuje hacia abajo aplicando la misma presión a ambos lados, hasta que se traben bien (Fig. 2).

NOTA: **NUNCA** use el carrito si las ruedas no se traban correctamente.

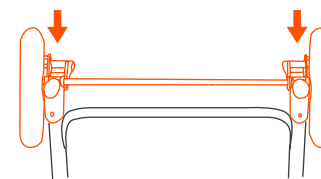

Fig. 2

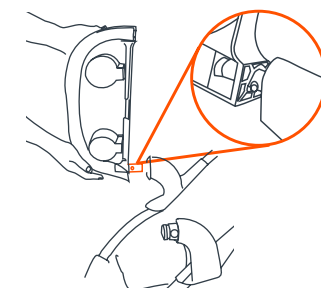

Fig. 3a

BANDEJA PARA NIÑOS

- 3) • Para colocar la bandeja para niños, empuje el lado angulado de la bandeja dentro del poste que está en el extremo del apoyabrazos derecho mientras oprime el botón a presión hasta que se trabe (Fig. 3a). Gire la bandeja hacia abajo hasta que se sujete bien en el apoyabrazos izquierdo (Fig. 3b).

PRECAUCIÓN: El peso máximo que se puede llevar es de 3 libras (1.36 kg) en la bandeja para niños.

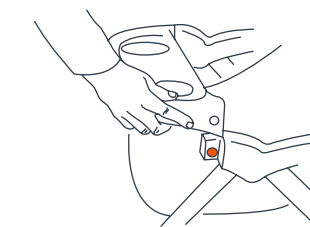

Fig. 3b

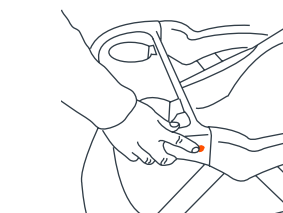

Fig. 3c

NOTA: Verifique que el botón a presión atraviese por completo y de manera segura (Fig. 3c). El accesorio de la bandeja para niños desmontable puede colocarse en la rejilla superior del lavaplatos. Deslice el dedo debajo de la bandeja para niños desde el borde hacia el centro y retírelo (Fig. 3d). Para fijar la bandeja, colóquela en lugar y presione hacia abajo. (Fig. 3e).

BANDEJA PARA PADRES

⚠️ ADVERTENCIA:
No coloque líquidos calientes ni más de 3 libras sobre la bandeja para padres, ya que podría causar quemaduras graves o inestabilidad.

- 4) • Para colocar la bandeja para padres, alinee las ranuras de la bandeja para padres con las ranuras correspondientes en el armazón del carrito y deslice hacia abajo hasta que se trabe correctamente (Fig. 4).

NOTA: Verifique para asegurarse de que la bandeja para padres esté sujeta antes del uso.

MANIJA AJUSTABLE

- 5) • Para ajustarla manija, apriete los dos botones a la misma vez para ajustar a un nivel cómodo (Fig. 5).

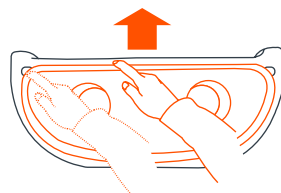

Fig. 3d

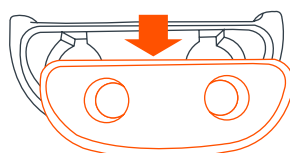

Fig. 3e

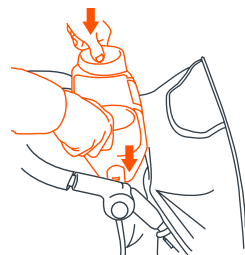

Fig. 4

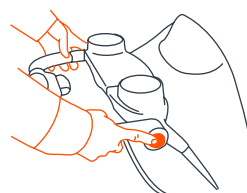

Fig. 5

CUBIERTA

- 6) • Para instalar la cubierta, deslice los extremos macho de la cubierta dentro de las ranuras hembra del armazón del carrito (Fig. 6a).
• Para abrir la cubierta, empuje hacia delante el borde delantero de la cubierta mientras sostiene la parte trasera de la misma en su sitio (Fig. 6b).
• Para plegar la cubierta, empuje hacia atrás el borde delantero (Fig. 6b).

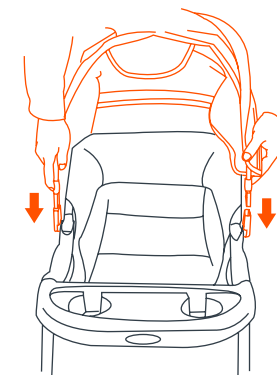

Fig. 6a

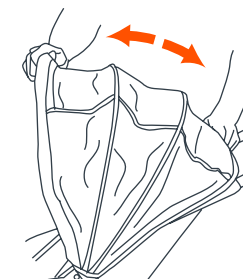

Fig. 6b

BASKET

- 7) • Se debe instalar el tubo trasero de la canasta antes de su uso. Introduzca el extremo hembra del tubo trasero de la canasta en los extremos macho situados en el armazón de la canasta hasta que se trabe correctamente (Fig. 7).

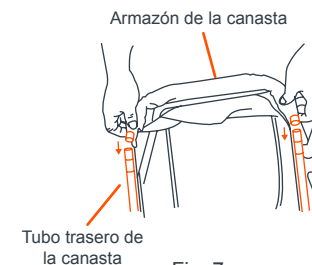

Fig. 7

FRENOS

⚠️ ADVERTENCIA: Siempre aplique los frenos cuando el carrito no esté siendo empujado, para impedir que ruede fuera de su alcance. **NUNCA** deje el carrito desatendido en una colina o pendiente, ya que podría deslizarse pendiente abajo.

- 8) • Para aplicar los frenos, ejerza una ligera presión hacia abajo a la palanca del freno situada en cada rueda trasera. El carrito podría requerir un leve movimiento hacia delante o hacia atrás para alinear los dientes del freno con el piñón del freno de cada rueda (Fig. 8). Verifique que el carrito no se mueva y que ambos frenos estén aplicados correctamente. Para soltarlos, levante suavemente la palanca del freno.

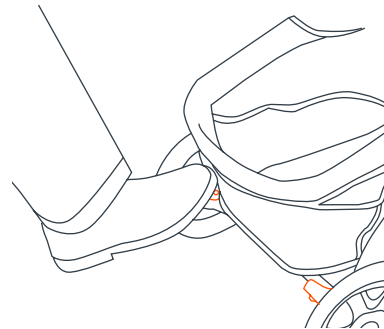

Fig. 8

PARA SUJETAR AL NIÑO

⚠️ ADVERTENCIA: Evite lesiones graves por caídas o resbalones. Siempre use el arnés de seguridad.

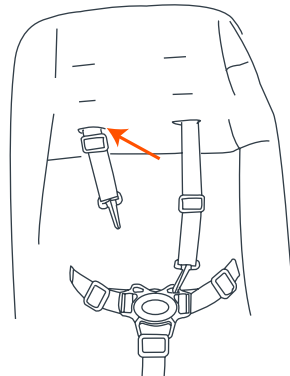

Fig. 9a

⚠️ PELIGRO DE ESTRANGULAMIENTO: El niño se puede estrangular con las correas sueltas. Nunca deje al niño en el asiento cuando las correas estén sueltas o sin terminar de colocar.

- 9) • Las correas del hombro del arnés de 5 puntos tienen 3 posiciones de sujeción. escoja la posición que sitúe a la correa del hombro al mismo nivel o a un nivel inferior a la parte superior del hombro del niño. Para ajustar la altura de arnés desganche el cinturón del broche entrepiernas (Fig. 9a). Pase el cinturón a través de la ranura del arnés. Estas ranuras están localizadas en la parte posterior del asiento por debajo de la tela (Fig. 9b). Pase el cinturón a través de la ranura apropiada y enganche el cinturón al broche de entrepiernas.

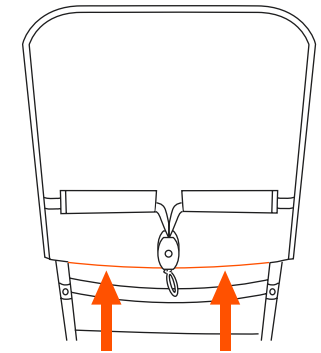
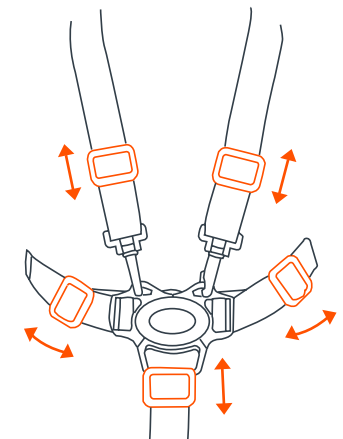

Fig. 9b

- Coloque cuidadosamente al niño en el asiento del cochecito y pase el arnés de seguridad por la cintura del niño y por encima de los hombros. Coloque la correa de la entrepierna entre las piernas del niño. Introduzca el extremo macho del cinturón de cada hombro o de la cintura en la hebilla de la correa de la entrepierna. Ajuste el arnés de modo que esté ceñido alrededor de la cintura del niño y por encima de sus hombros. (Fig. 9c).



Regule para lograr un buen ajuste

Fig. 9c

- 10) • Presione el botón en la presilla central para destrabar las dos hebillas del arnés (Fig. 10).

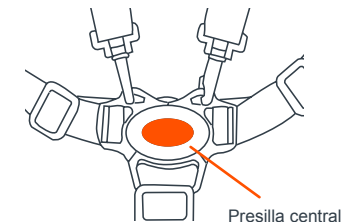

Fig. 10

Presilla central

POSICIÓN DEL RESPALDO

⚠️ ADVERTENCIA: La posición erguida se debe usar únicamente para un niño de al menos 6 meses.

- 11) • El asiento posee múltiples posiciones de reclinación que se controlan mediante un ajuste accionado por cuerda y resorte ubicado detrás del asiento. Para reclinar el asiento, tire la arandela del ajuste hacia atrás (Fig. 11a). Para colocar el respaldo en una posición más erguida, tome el ajuste con una mano y tire de la cuerda hasta lograr la posición deseada con la otra mano (Fig. 11b). La cuerda se trabará automáticamente.

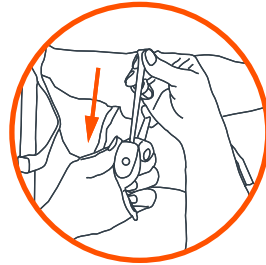

Fig. 11a

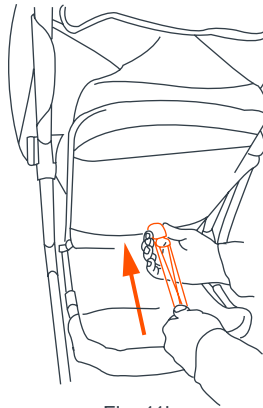

Fig. 11b

ADJUNTO DE LA SILLITA PARA EL AUTOMÓVIL

⚠️ ADVERTENCIA: El incumplimiento de estas instrucciones adjuntas para la sillita para el automóvil podría ocasionar una lesión grave o la muerte.

- 12) • Coloque el asiento de seguridad infantil de manera que mire hacia la parte posterior de la silla de paseo. Coloque la silla de modo que esté encajado en el interior de la bandeja frontal. Asegúrese de que los bloques colocados en la parte inferior del asiento están apoyados en la parte superior de la bandeja (Fig. 12a). Cuando el asiento de seguridad infantil se asienta firmemente en su lugar, correa de ambos breve clip sobre el asiento de seguridad infantil a través de las ranuras del cinturón de seguridad en el asiento de seguridad infantil y jale el ajustador de la correa apretado (Fig. 12b).

NOTA: Es muy importante que los ganchos siempre estén sujetos firmemente al rededor de la sillita para autotomóvil. **Nunca use el asiento para el automóvil sin el inserto de la bandeja para niños. No fije el asiento del automóvil en la bandeja para niños (Fig. 12a).**

- Para retirar el asiento infantil para auto, quite los dos clips cortos de las ranuras del cinturón de seguridad en el asiento de seguridad infantil y tire hacia arriba del asiento de seguridad infantil (Fig. 12c).

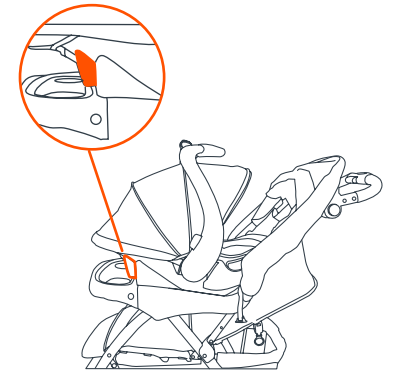

Fig. 12a

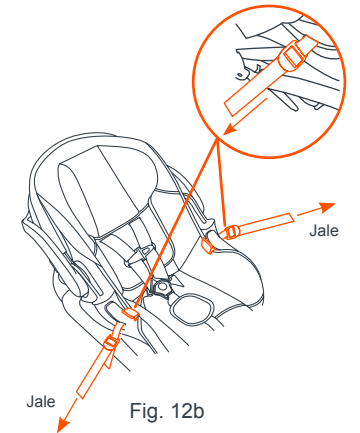

Fig. 12b

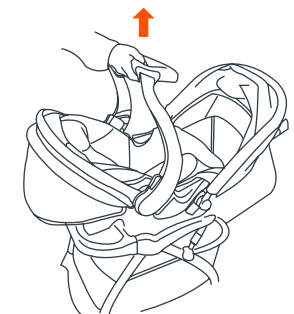

Fig. 12c

PARA PLEGAR EL CARRITO

⚠️ ADVERTENCIA: Se debe ser prudente al plegar y desplegar el carrito para evitar que queden dedos atrapados.

⚠️ PRECAUCIÓN: No permita que los niños se acerquen al carrito mientras lo pliega.

13) • Cierre la cubierta como se describe en la sección de la cubierta.

• Coloque la sillita en la posición más reclinada.

• Tire del carrito hacia atrás varias pulgadas para girar las ruedas delanteras hacia el frente (Fig. 13a).

• Para plegar el carrito deslice el gatillo manual hacia la izquierda y apriete el gatillo mientras empuja el manubrio hacia delante (Fig. 13b).

• Una vez que el carrito comience a plegarse, suelte la manija roja y empuje el manubrio hacia delante hasta que el carrito esté plegado. Trabe la palanca roja de liberación para sujetar el carrito (Fig. 13c).

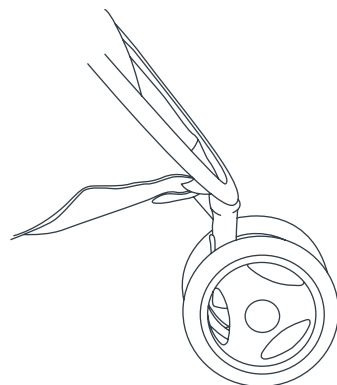

Fig. 13a

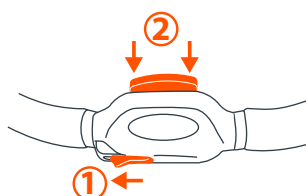

Fig. 13b

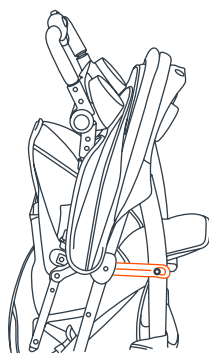

Fig. 13c

PARA DESPLEGAR EL CARRITO

⚠️ PRECAUCIÓN: No permita que los niños se acerquen al carrito mientras lo despliega.

14) • Destrahe la palanca de liberación (Fig. 14a).

• Despliegue el armazón del carrito tirando hacia atrás del manubrio (Fig. 14b).

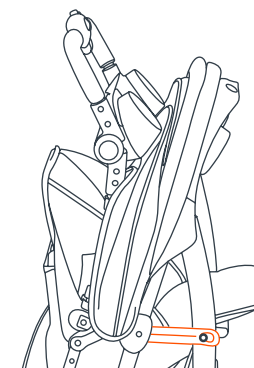

Fig. 14a

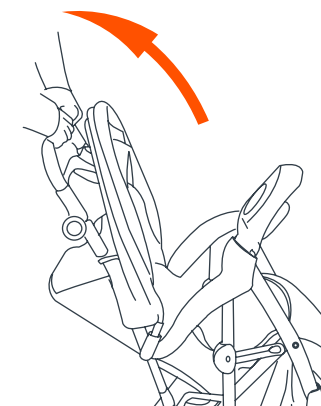

Fig. 14b

ALMOHADILLA DEL ASIENTO

- Para limpiar la almohadilla del asiento, use solamente jabón doméstico o detergente suaves y agua tibia en una esponja o trapo limpio.

OTROS

- Verifique con frecuencia que su carrito no tenga tornillos sueltos, piezas gastadas, materiales o costuras rasgados. Reemplace o repare las piezas conforme sea necesario.

Vérifiez que vous avez bien toutes les pièces pour ce modèle avant de monter la poussette.

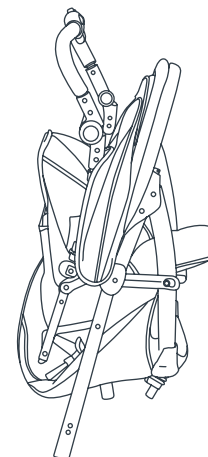

Poussette

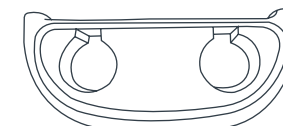

Plateau pour enfant



Insérez le bac

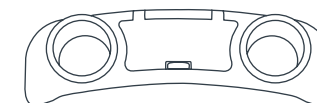

Plateau pour adulte

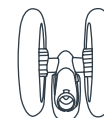

** Roue avant



** Essieu arrière

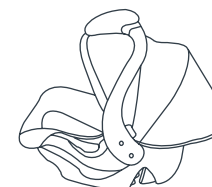

* Siège d'auto

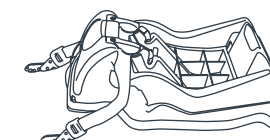

* Base

* Veuillez vous reporter au manuel situé sous le siège de voiture pour connaître le type de base et les instructions.

** Les styles de roues peuvent varier.

⚠️ **AVERTISSEMENT** : Prière de suivre toutes ces instructions afin d'assurer la sécurité de votre enfant. Conserver ces instructions pour consultation future.

⚠️ **AVERTISSEMENT** : Négliger d'observer ces directives pourrait entraîner de sérieuses blessures ou même la mort. Afin d'éviter les blessures graves dues à une chute ou une glissade, toujours utiliser le harnais de sécurité et vous assurer que les enfants sont placés de façon appropriée, selon les présentes instructions.

⚠️ **AVERTISSEMENT** : Ne jamais laisser un enfant sans surveillance.

⚠️ **AVERTISSEMENT** : Faire attention à ne pas vous pincer les doigts en pliant et dépliant la poussette.

- **ATTENTION** : cette poussette est conçue pour un enfant seulement. L'utiliser avec plus d'un enfant peut provoquer un état de déséquilibre et blesser votre enfant.
- Les sacs à main, sacs à provisions, colis, sacs à couches ou accessoires peuvent modifier l'équilibre de la poussette et causer des conditions instables et dangereuses.
- Le poids maximum pouvant être porté dans le panier est de 2,27 kg (5 livres) et sur le plateau parents est 1,36 kg (3 livres). L'excès de poids peut affecter l'équilibre de la poussette et la rendre instable ou dangereuse.
- Assurez-vous que la poussette est entièrement déployée et bloquée en position stable avant de laisser votre enfant s'en approcher.
- L'utilisation de la poussette avec un poids total de plus de 50 lb (22,67 kg) soumettra la poussette à l'usure et des contraintes excessives, pouvant entraîner un état instable dangereux.
- N'utilisez **JAMAIS** la poussette dans des escaliers ou des ascenseurs.
- N'utilisez **JAMAIS** la poussette avec des patins à roulettes, des patins à roues alignées, une planche à roulettes ou une bicyclette.
- Ne laissez **JAMAIS** un enfant utiliser la poussette comme un jouet.
- Pour nettoyer utiliser uniquement un savon doux ou des détergents ménagers avec de l'eau chaude et une éponge ou un chiffon propre
- Régulièrement vérifier votre poussette pour des vis desserrées, des pièces usées, du matériel usé ou une couture déchirée. Remplacer ou réparer les pièces.
- Cesser d'utiliser la poussette s'il y a un mauvais fonctionnement ou elle est endommagée. Veuillez contacter notre service à la clientèle Parts Hotline afin de prendre des dispositions pour la réparation ou le remplacement des pièces.

IMPORTANT! Pour assurer le fonctionnement sécuritaire de votre poussette, prière de suivre attentivement ces instructions. Il est important de conserver ces instructions pour consultation future.

IMPORTANT! Avant chaque montage et utilisation, vérifier la présence de dommages au matériel de ce produit, de joints libres, de pièces manquantes ou de bords pointus. **NE JAMAIS** utiliser ce produit si des pièces sont manquantes ou brisées.

IMPORTANT! L'assemblage par un adulte est requis.

Retirez la poussette de l'emballage. Les roues avant, les roues arrière, le plateau pour enfant et le plateau pour adulte **DOIVENT** être installés avant l'utilisation.

ROUE AVANT

Pour fixer les roues avant, déployez la poussette tel que décrit dans la section suivante :

- 1) • Déverrouillez le levier de desserrage (Fig. 1a).
- Déployez le châssis de la poussette en tirant sur la poignée de la poussette vers l'arrière (Fig. 1b).

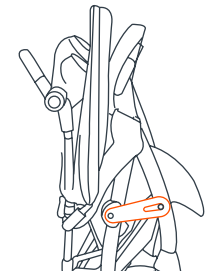

Fig. 1a

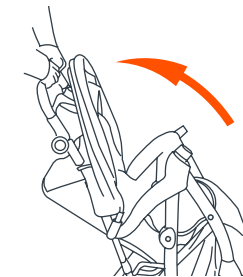

Fig. 1b

- Pour fixer la roue avant, inclinez la poussette vers l'arrière de façon à ce qu'elle repose sur la poignée et que les pieds avant et arrière pointent vers le haut. Positionnez la roue avant par-dessus les pied tubulaire avant, de sorte que le trou dans la monture soit aligné et glisse sur les pieds (Fig. 1c). Poussez fermement jusqu'à ce que la roue est bien verrouillée dans une position stable.

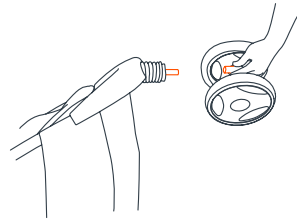

Fig. 1c

REMARQUE : Tirez sur la roue pour vérifier qu'elle est solidement fixé.

ROUES ARRIÈRE

Fixez l'ensemble d'essieu arrière et les roues comme suit :

- 2) • Positionnez l'ensemble d'essieu par-dessus les pieds tubulaires arrière, les pédales de frein tournées vers l'arrière. En même temps, poussez vers le bas en appliquant une pression égale des deux côtés jusqu'à ce qu'ils soient bloqués en position stable (Fig. 2).

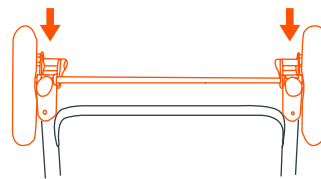

Fig. 2

REMARQUE : NE JAMAIS utiliser la poussette si les roues ne bloquent pas en place.

PLATEAU POUR ENFANT

- 3) • Pour fixer le plateau pour enfant, poussez le côté en angle du plateau sur le montant à l'extrémité de l'accoudoir droit tout en pressant le bouton-pression vers le bas, jusqu'à ce qu'il bloque en position stable (Fig. 3a). Faites tourner

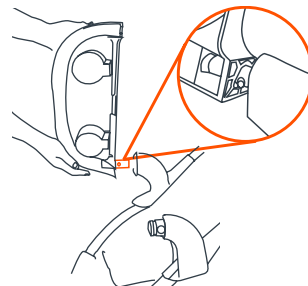

Fig. 3a

le plateau vers le bas jusqu'à ce qu'il s'enclenche sur l'accoudoir gauche en position stable (Fig. 3b).

ATTENTION : Le poids maximum qui peut être transporté dans le plateau de l'enfant est de 3 lb (1,36 kg).

REMARQUE : Assurez-vous que le bouton-pression traverse et qu'il est stabilisé en place. (Fig. 3c). Le couvre-plateau d'enfant amovible va au lave-vaisselle sur le panier supérieur. Glissez votre doigt sous le plateau d'enfant du bord latéral au centre et retirez-le (Fig. 3d). Pour l'attaché, placez le plateau en place et appuyez au dessus. (Fig. 3e).



Fig. 3b



Fig. 3c

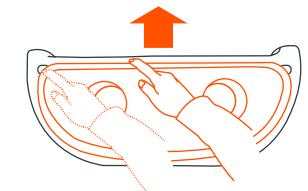

Fig. 3d

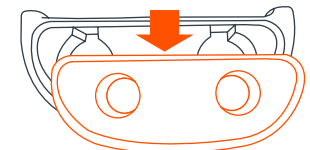

Fig. 3e

PLATEAU POUR ADULTE

⚠ MISE EN GARDE:
Ne pas placer de liquides chauds ou d'objets pesant plus de 3 lb dans le plateau pour adulte. Il pourrait en résulter des brûlures graves ou des conditions instables.

- 4) • Pour fixer le plateau pour adulte, alignez les rainures à la base du plateau avec les rainures correspondantes sur le châssis de la poussette et faites-le glisser jusqu'à ce qu'il soit bloqué en position stable (Fig. 4).

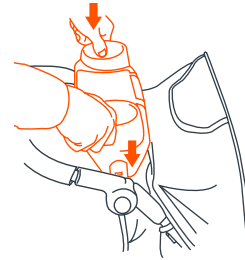

Fig. 4

REMARQUE : Avant l'utilisation, vérifiez que le plateau pour adulte est stable.

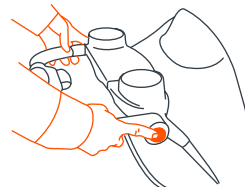

Fig. 5

POIGNEE RÉGLABLE

- 5) • Pour ajuster la poignée, pressez sur les deux boutons déplacer la poignée jusqu'à une position confortable pour l'utilisateur (Fig. 5).

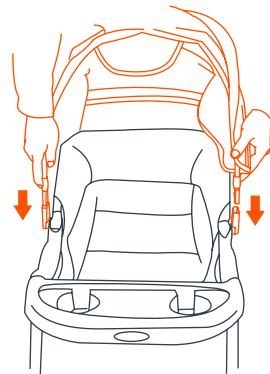

Fig. 6a

AUVENT

- 6) • Pour installer l'auvent, faites glisser les raccords mâles de l'auvent dans les raccords femelles sur le châssis de la poussette (Fig. 6a).

- Pour ouvrir l'auvent, poussez vers l'avant sur le bord avant de l'auvent, tout en maintenant le bord arrière en position stable (Fig. 6b).
- Pour plier l'auvent, tirez vers l'arrière sur le bord avant (Fig. 6b).

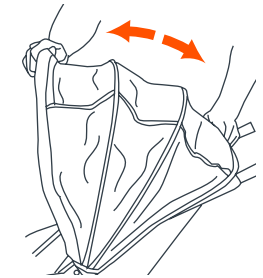

Fig. 6b

BASKET

- 7) • Le tube du panier arrière doit être installé avant l'utilisation. Insérez les raccords femelles du tube du panier arrière sur les raccords mâles sur le châssis du panier jusqu'à ce qu'ils soient bloqués en position stable (Fig. 7).

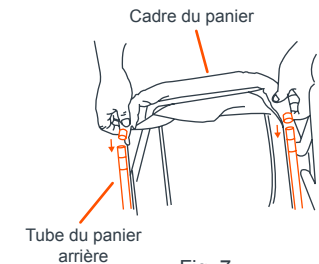

Fig. 7

FREINS

⚠ MISE EN GARDE :

Toujours engager les freins lorsque la poussette est en position d'arrêt, afin qu'elle soit bien stabilisée. Ne JAMAIS laisser la poussette sans surveillance sur une côte ou en position inclinée, car elle pourrait glisser vers le bas.

- 8) • Pour engager les freins, appliquez une légère pression vers le bas sur le levier de frein situé sur chacune des roues arrière. La poussette peut nécessiter un léger mouvement vers l'avant ou l'arrière afin d'aligner les dents du frein avec les trains d'engrenage de chaque cord mâles sur le châssis du panier jusqu'à ce qu'ils soient bloqués en position stable (Fig. 8). Panier avec des ressorts prêt à essayer. Poussez vers le bas sur le tube panier pour accéder à panier. De sortie et regardez-le revenir à sa position correcte.

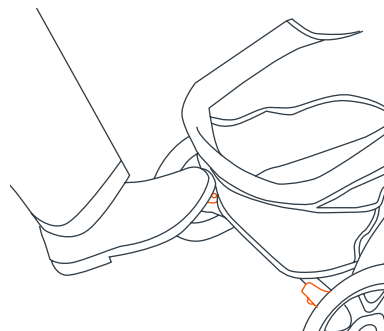

Fig. 8

POUR ATTACHER L'ENFANT

⚠ MISE EN GARDE :

Éviter les blessures graves causées par une chute ou une glissade. Toujours utiliser le harnais de sécurité.

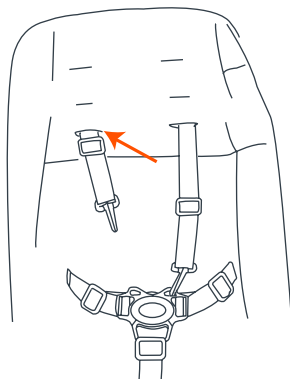

Fig. 9a

⚠ DANGER D'ÉTRANGLEMENT :

Un enfant pourrait s'étrangler dans des sangles lâches. Ne jamais laisser un enfant dans le siège lorsque les sangles sont lâches ou défaits.

- 9) • Les courroies du harnais à 5 points ont 3 positions d'attache. Choisir la position qui place la courroie à niveau avec, ou au-dessus de l'épaule de l'enfant. Pour ajuster le niveau de l'harnais, démontez aux boucles des ceintures (Fig 9a). Mettez les ceintures de l'harnais dans les fentes du siège (Fig. 9b). Remettez dans les fentes correspondant et remonter les boucles des ceintures.
 - Placer soigneusement l'enfant dans le siège de la poussette et tirer la ceinture de sécurité autour de la taille de l'enfant. Attacher l'entre-jambes entre les jambes de l'enfant. Insérer l'extrémité mâle de chaque ceinture de sécurité des épaules et de la taille dans la boucle de l'entre-jambes. Serrer la ceinture de sécurité pour qu'elle soit serrée mais confortable autour de la taille de l'enfant (Fig. 9c).
- 10) • Appuyer sur le bouton au centre des boucles, les deux sangles se détacheront (Fig. 10).

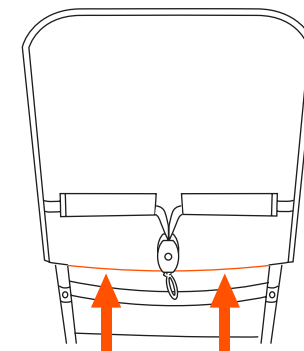
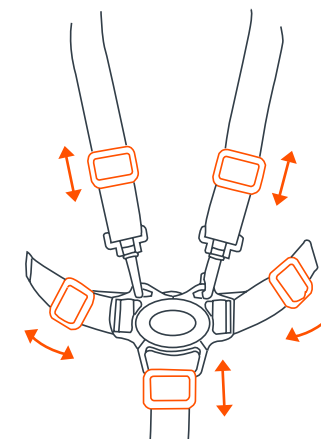
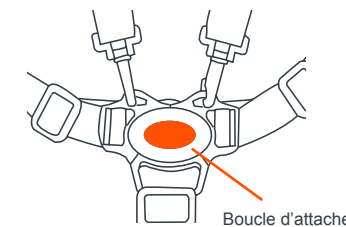

Fig. 9b



Ajuster pour être bien serré

Fig. 9c



Boucle d'attache

Fig. 10

SEAT BACK POSITION

⚠ MISE EN GARDE :

La position verticale devrait être utilisée uniquement pour un enfant âgé d'au moins 6 mois.

- 11) • Le siège a des positions inclinées multiples contrôlées par un cordon et un régleur à ressort situés à l'arrière du siège. Pour incliner le siège, tirez la boucle du régleur vers l'arrière (Fig. 11a). Pour remettre le siège en position plus verticale, saisissez le régleur d'une main et tirez le cordon à la position voulue avec l'autre main (Fig. 11b). Le cordon va se verrouiller automatiquement.

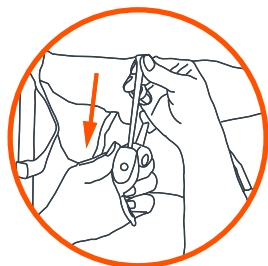

Fig. 11a

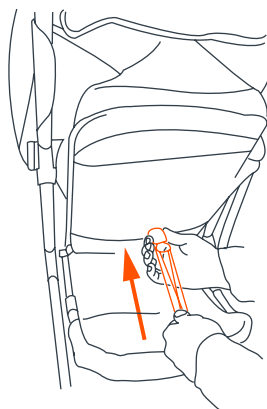

Fig. 11b

FIXATION DU SIÈGE D'AUTO POUR BÉBÉ

⚠ MISE EN GARDE :

Négliger d'observer les instructions suivantes sur la fixation du siège d'auto pourrait entraîner des blessures graves ou même la mort.

- 12) • Placez le siège d'enfant pour qu'elle soit face à l'arrière de la poussette. Placer le siège de manière à ce qu'il est intégré à l'intérieur de l'avant du bac. Faire en sorte que les blocs placés dans le fond du siège sont supportés au-dessus du plateau (Fig. 12a). Lorsque le siège enfant est bien en place, tant à court clip ceinture sur le siège de sécurité pour enfant par les fentes de ceinture de sécurité dans le siège de sécurité pour enfant y jale el ajustador de la correa apretado (Fig. 12b).

REMARQUE: Il est très important que le agrafe courte est toujours serré autour du siège d' auto pour bébé.

N'utilisez jamais le siège d'auto sans l'insert de plateau de l'enfant. Ne placez pas le siège d'auto sur le plateau de l'enfant (Fig. 12a).

- Pour enlever le siège d'auto pour bébé, retirez les deux clips de courte durée des fentes de ceinture de sécurité dans le siège de sécurité pour enfant et tirez sur le siège de sécurité pour enfant (Fig. 12c).

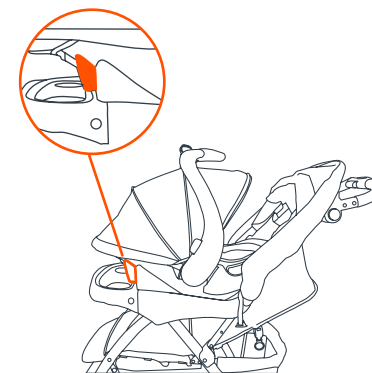

Fig. 12a

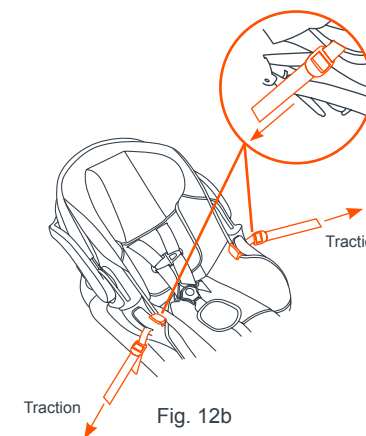

Fig. 12b

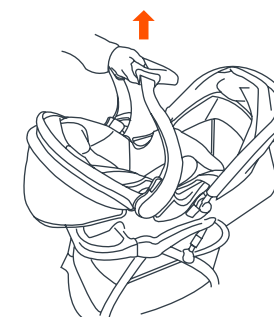

Fig. 12c

POUR PLIER LA POUSSETTE

⚠ MISE EN GARDE :
Faire attention à ne pas vous pincer les doigts en pliant et dépliant la poussette.

⚠ ATTENTION : Ne pas laisser les enfants à proximité de la poussette lorsque vous la pliez.

- 13) • Fermez l'auvent tel qu'expliqué dans la section Auvent.
 - Placez le dossier du siège dans la position la plus inclinée.
 - Tirez la poussette vers l'arrière de plusieurs centimètres pour faire tourner les roues avant vers l'avant (Fig. 13a).
 - Pour plier la poussette, faites glisser la gâchette de pouce vers la gauche et pressez la détente tout en poussant vers l'avant sur la poignée (Fig. 13b).
 - Lorsque la poussette commence à se plier, dégagez la poignée rouge et poussez vers l'avant sur la poignée jusqu'à ce que la poussette soit pliée. Verrouillez le levier de desserrage rouge pour stabiliser la poussette (Fig. 13c).

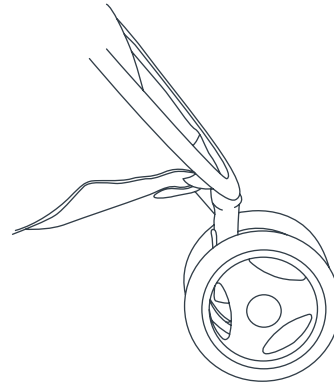

Fig. 13a

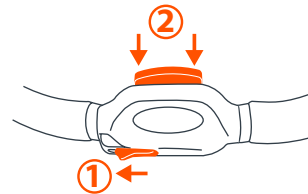

Fig. 13b

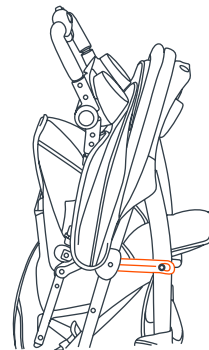

Fig. 13c

POUR DÉPLIER LA POUSSETTE

⚠ ATTENTION : Ne jamais laisser les enfants à proximité de la poussette lors de son dépliage.

- 14) • Déverrouillez le levier de desserrage (Fig. 14a).
- Dépliez le châssis de la poussette en tirant vers l'arrière sur la poignée de la poussette (Fig. 14b).

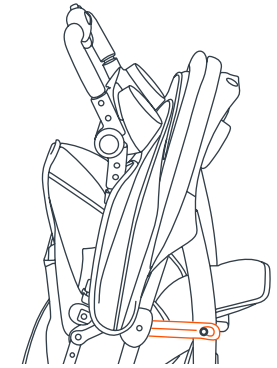

Fig. 14a

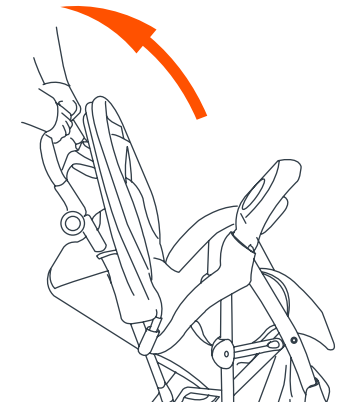

Fig. 14b

GARNITURE DE SIÈGE

- Pour nettoyer la garniture de siège, n'utilisez que du savon ou détergent doux et de l'eau chaude à l'aide d'une éponge ou d'un chiffon propre.

AUTRES

- Vérifiez régulièrement la poussette pour détecter la présence de vis desserrées, de pièces usées, de tissu déchiré ou décousu. Remplacez ou réparez les pièces au besoin.