

WARRANTY

DO NOT RETURN YOUR PRODUCT TO THE STORE. PLEASE CONTACT BABY TREND FOR REPLACEMENT PARTS, SERVICE AND REPAIR.

The Baby Trend® warranty covers workmanship defects within the first 180 days of purchase. Any product which has been subjected to misuse, abuse, abnormal use, excessive wear and tear, improper assembly, negligence, environmental exposure, alteration or accident, or has had its serial number altered or removed invalidates all claims against the manufacturer. Any damage to property during installation is the sole responsibility of the end user. The Customer Service Department can be contacted at 1 (800) 328-7363 Monday through Friday between 8:00am and 4:30pm (PST). Return Authorizations are required prior to returning product(s) to Baby Trend®. Warranty only valid in North America.

GARANTIA

NO DEVUELVA SU PRODUCTO A LA TIENDA. POR FAVOR CONTACTE A BABY TREND PARA PIEZAS DE REPUESTO, SERVICIO Y REPARACION.

La garantía de Baby Trend® cubre defectos de fábrica dentro de los primeros 180 días de la compra. Cualquier producto que haya sido sometido a uso indebido, abuso, uso anormal, desgaste excesivo, montaje incorrecto, negligencia, exposición ambiental, alteración o accidente, o que ha tenido su número de serie alterado o removido anula todos los reclamos contra el fabricante. Cualquier daño a la propiedad durante la instalación es de la exclusiva responsabilidad del usuario final. El Departamento de Servicio al Cliente puede ser contactado a 1 (800) 328-7363 Lunes a viernes entre 8:00am y 4:30pm (PST). Un número de autorización es requerido antes de la devolución de los producto(s) a Baby Trend®.

Garantía válida sólo en América del Norte.

GARANTIE

NE PAS RETOURNER VOTRE PRODUIT AU MAGASIN. VEUILLEZ CONTACTER BABY TREND POUR DES PIÈCES DE RECHANGE, ENTRETIEN ET RÉPARATION.

La garantie Baby Trend® couvre les vices de fabrication dans les 180 jours suivant l'achat du produit. Tout produit qui a été soumis à un usage abusif, une utilisation anormale, une usure excessive, un montage incorrect, de la négligence, de l'exposition environnementale, de la modification ou un accident, ou a eu son numéro de série modifié ou supprimé annule toutes les réclamations contre le fabricant. Tout dommage à la propriété lors de l'installation est de la seule responsabilité de l'utilisateur final. Le service client peut être contacté au 1 (800) 328-7363 du lundi au vendredi 8 h – 16 h 30 (PST). Une autorisation sera nécessaire avant de retourner le produit à Baby Trend®. Garantie valable uniquement en Amérique du Nord.

Read all instructions BEFORE assembly and USE of product.
KEEP INSTRUCTIONS FOR FUTURE USE.

Lea todas las instrucciones ANTES de armar y USAR el producto.
CONSERVE LAS INSTRUCCIONES PARA USO FUTURO.

Lisez toutes les instructions du manuel AVANT l'assemblage
ou L'UTILISATION de ce produit. CONSERVEZ CES
INSTRUCTIONS POUR RÉFÉRENCE ULTÉRIEURE.



TS40XXA/ TS40XXXB
EZ Ride Travel System
Instruction Manual
Manual de Instrucciones
Manuel d'instruction



www.babytrend.com

Baby Trend, Inc.
1607 S. Campus Ave.,
Ontario, CA 91761

1-800-328-7363
(8:00am ~ 4:30pm PST)
www.babytrend.com



www.babytrend.com

- ⚠️ **WARNING:** Please follow all of these instructions to ensure the safety of your child. Keep these instructions for future reference.
- ⚠️ **WARNING:** Failure to follow these instructions could result in serious injury or death. Avoid serious injury from falling or sliding out, always use the safety harness and insure that the children are properly positioned according to these instructions.
- ⚠️ **WARNING:** Never leave children unattended.
- ⚠️ **WARNING:** Care must be taken when folding and unfolding the stroller to prevent finger entrapment.

- **CAUTION:** This stroller is designed for one child only. Use with more than one child may cause the unbalance condition which can injure/ harm your child.
- Purses, shopping bags, parcels, diaper bags or accessory items may change the balance of the stroller and cause a hazardous, unstable condition.
- The maximum weight that can be carried in the storage basket is 5 lbs (2.27 kg). The maximum weight that can be carried in the Parent Tray and Child Tray is 3 lbs (1.36 kg) each. Excessive weight may cause a hazardous unstable condition to exist.
- Be certain the stroller is completely opened and locked in place before allowing a child near the stroller.
- The maximum weight capacity of this stroller is up to 50 pounds (22.62 kg) or 40 inches (101.6 cm), additional weight will cause excessive wear and stress on the stroller and may cause a hazardous unstable condition to exist.
- **NEVER** use the stroller on stairways or escalators.
- **NEVER** use the stroller with roller skates, in-line skates, skateboards or bicycles.
- **NEVER** allow your stroller to be used as a toy.
- To clean use only mild household soap or detergent and warm water on a sponge or clean cloth.
- Check your stroller for loose screws, worn parts, torn material or stitching on a regular basis. Replace or repair parts as needed.
- Discontinue use of stroller should it malfunction or become damaged. Please contact our customer service department to arrange for repair or obtain replacement parts.

- ⚠️ **ADVERTENCIA:** Por favor, siga todas estas instrucciones para garantizar la seguridad de su hijo. Conserve estas instrucciones para referencia futura.
- ⚠️ **ADVERTENCIA:** El incumplimiento de estas instrucciones podría ocasionar una lesión grave o la muerte. Evite lesiones graves por caídas o resbalones. Siempre use el arnés de seguridad y asegúrese de que los niños estén ubicados correctamente de acuerdo a estas instrucciones.
- ⚠️ **ADVERTENCIA:** Nunca pierda de vista a los niños.
- ⚠️ **ADVERTENCIA:** Se debe ser prudente al plegar y desplegar el carrito para evitar que queden dedos atrapados.

- **PRECAUCIÓN:** Este carrito está diseñado para un niño solamente. El uso con más de un niño podría provocar inestabilidad y lesionar o dañar a su hijo.
- Los bolsos, bolsas de compras, paquetes, bolsas de pañales o artículos accesorios podrían cambiar el equilibrio del carrito y una condición de inestabilidad peligrosa.
- El peso máximo que se puede llevar en la canasta de almacenamiento es de 5 libras (2.27 kg). El peso máximo que se puede llevar en la Bandeja para padres y en la Bandeja para niños es de 3 libras (1.36 kg) respectivamente. El exceso de peso podría ocasionar una inestabilidad peligrosa.
- Procure que el carrito esté completamente abierto y bien trabado antes de permitir que un niño se acerque al mismo.
- La capacidad máxima de peso de este carrito es de 50 libras (22.62 kg) o 40 pulgadas (101.6 cm). El peso adicional causará un desgaste y tensión excesivos en el carrito y podrían provocar una inestabilidad peligrosa.
- **NUNCA** use el carrito en escaleras mecánicas o comunes.
- **NUNCA** use el carrito con patines de ruedas, patines en línea, monopatines o bicicletas.
- **NUNCA** permita el uso de su carrito como un juguete.
- Para limpiarlo, use solamente jabón doméstico o detergente suaves y agua tibia en una esponja o trapo limpio.
- Verifique con frecuencia que su carrito no tenga tornillos sueltos, piezas gastadas, materiales o costuras rasgados. Reemplace o repare las piezas conforme sea necesario.
- Deje de usar el carrito si presenta fallas o daños. Por favor, comuníquese con nuestro departamento de servicio al cliente para gestionar la reparación u obtención de piezas de reemplazo.

⚠️ **AVERTISSEMENT** : Prière de suivre toutes ces instructions afin d'assurer la sécurité de votre enfant. Conserver ces instructions pour consultation future.

⚠️ **AVERTISSEMENT** : Négliger d'observer ces directives pourrait entraîner de sérieuses blessures ou même la mort. Afin d'éviter les blessures graves dues à une chute ou une glissade, toujours utiliser le harnais de sécurité et vous assurer que les enfants sont placés de façon appropriée, selon les présentes instructions.

⚠️ **AVERTISSEMENT** : Ne jamais laisser un enfant sans surveillance.

⚠️ **AVERTISSEMENT** : Faire attention à ne pas vous pincer les doigts en pliant et dépliant la poussette.

- **MISE EN GARDE** : Cette poussette est conçue pour être utilisée par un seul enfant. L'utiliser avec plus d'un enfant peut entraîner une condition de déséquilibre, ce qui risque de causer des blessures à votre enfant.
- Les sacs à main, sacs à provisions, colis, sacs à couches ou accessoires peuvent modifier l'équilibre de la poussette et causer des conditions instables et dangereuses.
- Le poids maximum pouvant être porté dans le panier est de 5 lb (2,27 kg). Le poids maximum pouvant être porté dans le plateau pour adulte et le plateau pour enfant est de 3 lb (1,36 kg) pour chacun. Un poids excessif peut causer une condition instable dangereuse.
- Assurez-vous que la poussette est entièrement déployée et bloquée en position stable avant de laisser votre enfant s'en approcher.
- L'utilisation de la poussette avec un enfant pesant plus de 22,62 Kg (50 livres) ou dépassant 101,6 cm (40 pouces) causera une usure de la poussette et un effort excessif, ce qui la rendra instable et risque d'engendrer une condition dangereuse.
- **N'UTILISEZ JAMAIS** la poussette dans des escaliers ou des ascenseurs.
- **N'UTILISEZ JAMAIS** la poussette avec des patins à roulettes, des patins à roues alignées, une planche à roulettes ou une bicyclette.
- **NE LAISSEZ JAMAIS** un enfant utiliser la poussette comme un jouet.
- Nettoyez avec un savon ou un détergent doux et de l'eau chaude à l'aide d'une éponge ou d'un chiffon propre.
- Vérifiez régulièrement la poussette pour détecter la présence de vis desserrées, de pièces usées, de tissu déchiré ou décousu. Remplacez ou réparez les pièces au besoin.
- Cessez d'utiliser la poussette si elle a une défaillance ou est endommagée. Communiquez avec notre service à la clientèle afin de prendre arrangement pour une réparation ou obtenir des pièces de remplacement.

Check that you have all the parts for this model before assembling the stroller.
Verifique que tenga todas las piezas para este modelo antes de montar el carrito.
Vérifiez que vous avez bien toutes les pièces pour ce modèle avant de monter la poussette.

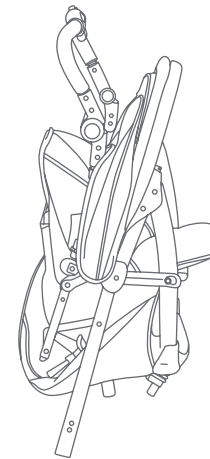

Stroller
Carrito
Poussette

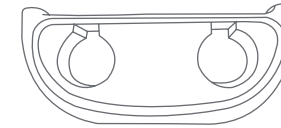

Child Tray
Bandeja para niños
Plateau pour enfant

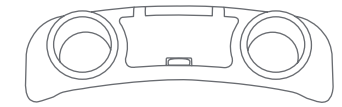

Parent Tray
Bandeja para padres
Plateau pour adulte

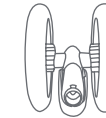

Front Wheel*
Rueda delantera*
Roue avant*



Rear Axle*
Eje trasero*
Essieu arrière*

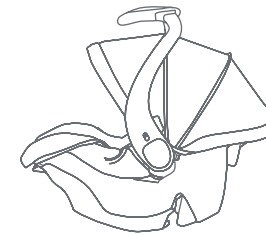

Infant Car Seat**
Sillita para el automóvil**
Siège d'auto**

or
o
ou

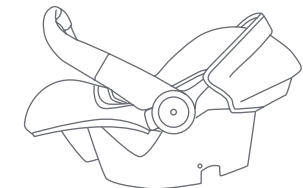

Infant Car Seat**
Sillita para el automóvil**
Siège d'auto**

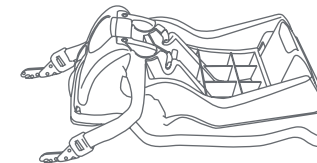

Base*
Base*
Base*

or
o
ou

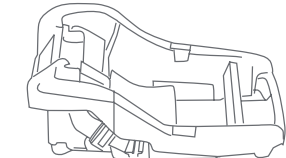

Base*
Base*
Base*

*Type may vary / *El tipo puede variar / *Peut varier selon le modèle

**Please refer to the manual located under the car seat for base type and instructions.

**Por favor, consulte el manual ubicado debajo de la sillita para el automóvil para conocer el tipo de base y las instrucciones.

**Veuillez vous reporter au manuel situé sous le siège de voiture pour connaître le type de base et les instructions.

IMPORTANT! To ensure safe operation of your stroller, please follow these instructions carefully. Please keep these instructions for future reference.

IMPORTANT! Before assembly and each use, inspect this product for damaged hardware, loose joints, missing parts or sharp edges. NEVER use if any parts are missing or broken.

IMPORTANT! Adult assembly is required.

¡IMPORTANTE! Para asegurar el funcionamiento seguro de su carrito, siga estas instrucciones cuidadosamente. Por favor, conserve estas instrucciones para referencia futura.

¡IMPORTANTE! Antes del montaje y de cada uso, inspeccione el producto para detectar daños en el equipo, uniones sueltas, piezas faltantes o bordes filosos. NUNCA use el carrito con piezas faltantes o rotas.

¡IMPORTANTE! Se requiere el montaje por parte de un adulto.

IMPORTANT ! Pour assurer le fonctionnement sécuritaire de votre poussette, prière de suivre attentivement ces instructions. Il est important de conserver ces instructions pour consultation future.

IMPORTANT ! Avant chaque montage et utilisation, vérifier la présence de dommages au matériel de ce produit, de joints libres, de pièces manquantes ou de bords pointus. NE JAMAIS utiliser ce produit si des pièces sont manquantes ou brisées.

IMPORTANT ! Avant chaque montage et utilisation, vérifier la présence de dommages au matériel de ce produit, de joints libres, de pièces manquantes ou de bords pointus. NE JAMAIS utiliser ce produit si des pièces sont manquantes ou brisées.

Remove stroller from box. The front wheels, rear wheels, child tray, and parent tray **MUST** be installed prior to use.

Retire el carrito de la caja. Antes del uso **SE DEBEN** instalar las ruedas delanteras, las ruedas traseras, la bandeja para niños y la bandeja para padres.

Retirez la poussette de l'emballage. Les roues avant, les roues arrière, le plateau pour enfant et le plateau pour adulte **DOIVENT** être installés avant l'utilisation.

FRONT WHEELS RUEDAS DELANTERAS ROUES AVANT

To attach the front wheels, unfold stroller as described in the section following:

Para colocar las ruedas delanteras, despliegue el carrito como se describe en la siguiente sección:

Pour fixer les roues avant, déployez la poussette tel que décrit dans la section suivante :

- 1) • Unlock the release lever (Fig. 1a).
- Unfold stroller frame by pulling backward on the stroller handle (Fig. 1b).
- To attach the front wheels, lean the stroller back so that it rests on the handle with the front and rear legs pointing upward. Position the front wheels over the front leg tubes so that the hole in the housing lines up and will slide onto the legs (Fig. 1c). Firmly push down until the wheels lock securely into place.
NOTE: Pull on the wheel assembly to ensure that it is securely attached to the stroller.
- Destrabe la palanca de liberación (Fig. 1a).
- Despliegue el armazón del carrito tirando hacia atrás del manubrio (Fig. 1b).

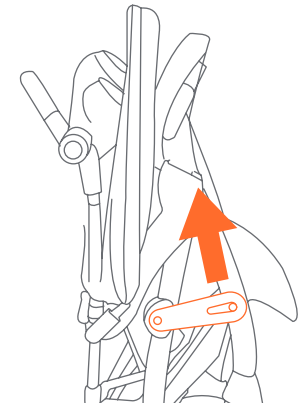

Fig. 1a

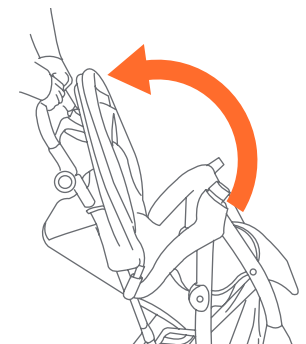

Fig. 1b

- Para colocar las ruedas delanteras, incline el carrito hacia atrás de modo que se apoye sobre el manubrio con las patas delanteras y traseras hacia arriba. Ubique las ruedas delanteras en los tubos de la pata delantera de modo que el agujero de la arandela se alinee y se deslice dentro de las patas (Fig. 1c). Empuje con firmeza hacia abajo hasta que las ruedas se traben bien.

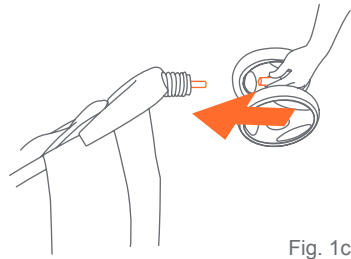

Fig. 1c

NOTA: Tire de cada rueda para asegurarse de que ambas estén firmemente sujetadas.

- Déverrouillez le levier de desserrage (Fig. 1a).
- Dépliez le châssis de la poussette en tirant sur la poignée de la poussette vers l'arrière (Fig. 1b).
- Pour fixer les roues avant, inclinez la poussette vers l'arrière de façon à ce qu'elle repose sur la poignée et que les pieds avant et arrière pointent vers le haut. Positionnez les roues avant par-dessus les pieds tubulaires avant, de sorte que le trou dans la monture soit aligné et glisse sur les pieds (Fig. 1c). Poussez fermement vers le bas jusqu'à ce que les roues soient solidement bloquées en position stable.

REMARQUE : Tirez sur chaque roue pour vérifier que les deux sont solidement fixées.

REAR WHEELS RUEDAS TRASERAS ROUES ARRIÈRE

Attach the rear axle assembly and wheels as follows:

Coloque el montaje del eje trasero y las ruedas de la siguiente manera:

Fixez l'ensemble d'essieu arrière et les roues comme suit :

- 2) • Position axle assembly over the rear leg tubes, brake pedals facing the back. At the same time, push down applying equal pressure to both sides until they lock into place (Fig. 2).

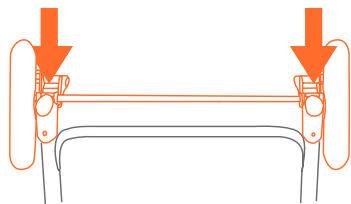

Fig. 2

- Ubique el montaje del eje en los tubos de la pata trasera, con los pedales del freno hacia atrás. Al mismo tiempo, empuje hacia abajo aplicando la misma presión a ambos lados, hasta que se traben bien (Fig. 2).
- Positionnez l'ensemble d'essieu par-dessus les pieds tubulaires arrière, les pédales de frein tournées vers l'arrière. En même temps, poussez vers le bas en appliquant une pression égale des deux côtés jusqu'à ce qu'ils soient bloqués en position stable (Fig. 2).

NOTE: NEVER use stroller if wheels do not lock into place. If you need assistance, please contact our customer service department at 1-800-328-7363, M-F, between 8am and 4:30pm, PST.

NOTA: NUNCA use el carrito si las ruedas no se traban correctamente. Si necesita ayuda, comuníquese con nuestro departamento de servicio al cliente al 1-800-328-7363, de lunes a viernes, en el horario de 8 a.m. a 4:30 p.m., Hora Estándar del Pacífico.

REMARQUE : NE JAMAIS utiliser la poussette si les roues ne bloquent pas en place. Pour obtenir une aide immédiate, veuillez téléphoner à notre service à la clientèle au 1 800 328-7363, entre 8 h 00 et 16 h 00 HNP, du lundi au vendredi.

CHILD TRAY BANDEJA PARA NIÑOS PLATEAU POUR ENFANT

- 3) • **To attach the child tray:** push the angled side of the tray onto the post at the end of the right armrest while pressing downward on the snap button, until locking in place (Fig. 3a). Rotate the tray downward until it latches onto the left armrest into place (Fig. 3b).

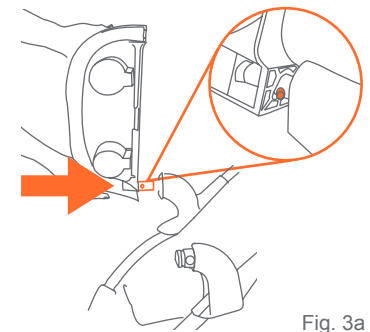

Fig. 3a

NOTE: Check that the snap button comes through and securely in place (Fig. 3c).

- **To remove the child tray:** You can remove the tray completely by pressing the snap button on the right side and pulling forward on the tray until released (Fig. 3d).



Fig. 3b

- **Para colocar la bandeja para niños:** empuje el lado angulado de la bandeja dentro del poste que está en el extremo del apoyabrazos derecho mientras oprime el botón a presión hasta que se trabo (Fig. 3a). Gire la bandeja hacia abajo hasta que se sujete bien en el apoyabrazos izquierdo (Fig. 3b).

NOTA: Verifique que el botón a presión atraviese por completo y de manera segura (Fig. 3c).

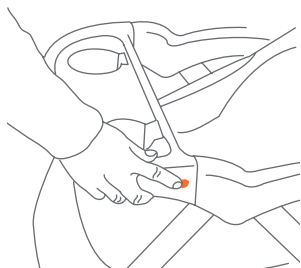

Fig. 3c

- **Para retirar la bandeja para niños:** Puede retirar la bandeja por completo oprimiendo el botón a presión situado a la derecha y tirando hacia delante de la bandeja hasta que se suelte (Fig. 3d).

- **Pour fixer le plateau pour enfant :** poussez le côté en angle du plateau sur le montant à l'extrémité de l'accoudoir droit tout en pressant le bouton-pression vers le bas, jusqu'à ce qu'il bloque en position stable (Fig. 3a). Faites tourner le plateau vers le bas jusqu'à ce qu'il s'enclenche sur l'accoudoir gauche en position stable (Fig. 3b).

REMARQUE : Assurez-vous que le bouton-pression traverse et qu'il est stabilisé en place (Fig. 3c).

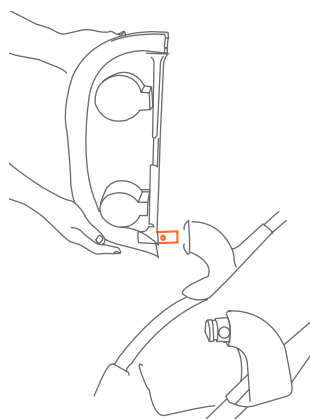

Fig. 3d

- **Para desmontar le plateau pour enfant:** Vous pouvez démonter complètement le plateau en pressant le bouton-pression du côté droit et en tirant vers l'avant sur le plateau jusqu'à ce qu'il soit délogé (Fig. 3d).

PARENT TRAY BANDEJA PARA PADRES PLATEAU POUR ADULTE

WARNING: Do not place hot liquids or more than 3 pounds in the parent tray. Serious burns or unstable conditions could result.

ADVERTENCIA: No coloque líquidos calientes ni más de 3 libras sobre la bandeja para padres, ya que podría causar quemaduras graves o inestabilidad.

AVERTISSEMENT : Ne pas placer de liquides chauds ou d'objets pesant plus de 3 lb dans le plateau pour adulte. Il pourrait en résulter des brûlures graves ou des conditions instables.

- 4) • To attach parent tray, line up the parent tray slots with corresponding slots on the stroller frame and slide down until locking into place (Fig. 4).

NOTE: Check to make sure the parent tray is secure before using.

- Para colocar la bandeja para padres, alinee las ranuras de la bandeja para padres con las ranuras correspondientes en el armazón del carrito y deslice hacia abajo hasta que se trabo correctamente (Fig. 4).

NOTA: Verifique para asegurarse de que la bandeja para padres esté sujeta antes del uso.

- Pour fixer le plateau pour adulte, alignez les rainures à la base du plateau avec les rainures correspondantes sur le châssis de la poussette et faites-le glisser jusqu'à ce qu'il soit bloqué en position stable (Fig. 4).

REMARQUE : Avant l'utilisation, vérifiez que le plateau pour adulte est stable.

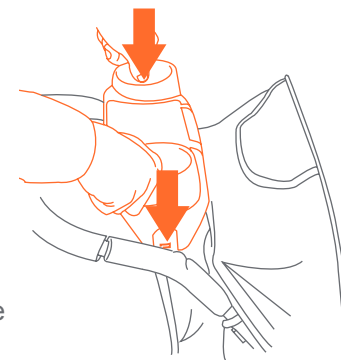

Fig. 4

MULTI-POSITION HANDLE MANIJA AJUSTABLE POIGNEE RÉGLABLE

- 5) • To adjust the handle, press the buttons to move the handle up or down to a comfort position for the user (Fig. 5).

- Para ajustarla manija, aprieta los dos botones a la misma vez para ajustar a un nivel cómodo (Fig. 5).

- Pour ajuster la poignée, pressez sur les deux boutons déplacer la poignée jusqu'à une position confortable pour l'utilisateur (Fig. 5).

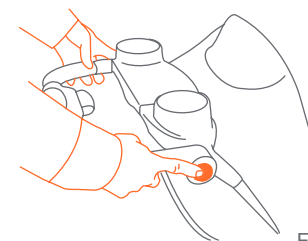

Fig. 5

CANOPY CUBIERTA AUVENT

- 6) • To install the canopy, slide the male ends of the canopy into the female slots on the stroller frame (Fig. 6a).
- **To open the canopy:** push forward on the front edge of the canopy while holding the rear of canopy in place (Fig. 6b).
- **To fold the canopy:** pull backwards on the front edge (Fig. 6b).
- Para instalar la cubierta, deslice los extremos macho de la cubierta dentro de las ranuras hembra del armazón del carrito (Fig. 6a).
- **Para abrir la cubierta:** empuje hacia delante el borde delantero de la cubierta mientras sostiene la parte trasera de la misma en su sitio (Fig. 6b).
- **Para plegar la cubierta:** empuje hacia atrás el borde delantero (Fig. 6b).
- Pour installer l'auvent, faites glisser les raccords mâles de l'auvent dans les raccords femelles sur le châssis de la poussette (Fig. 6a).
- **Pour ouvrir l'auvent :** poussez vers l'avant sur le bord avant de l'auvent, tout en maintenant le bord arrière en position stable (Fig. 6b).
- **Pour plier l'auvent :** tirez vers l'arrière sur le bord avant (Fig. 6b).

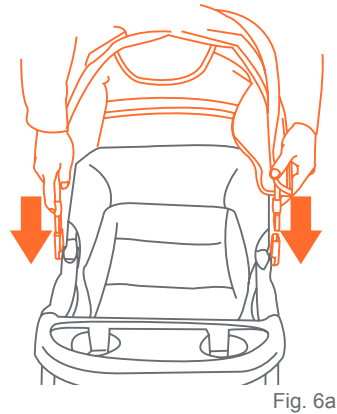

Fig. 6a

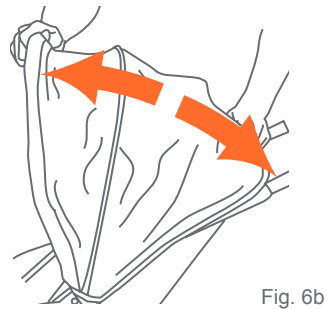

Fig. 6b

BASKET CANASTA PANIER

- 7) • Rear basket tube needs to be installed prior to use. Insert the female end of the rear basket tube into the male ends located on the basket frame until it locks into place (Fig. 7).

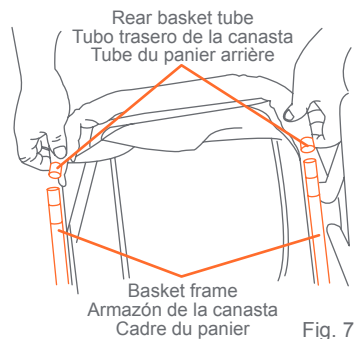

Fig. 7

- Se debe instalar el tubo trasero de la canasta antes de su uso. Introduzca el extremo hembra del tubo trasero de la canasta en los extremos macho situados en el armazón de la canasta hasta que se trabe correctamente (Fig. 7).
- Le tube du panier arrière doit être installé avant l'utilisation. Insérez les raccords femelles du tube du panier arrière sur les raccords mâles sur le châssis du panier jusqu'à ce qu'ils soient bloqués en position stable (Fig. 7).

BRAKES FRENOS FREINS

- ⚠ WARNING:** Always set brakes when the stroller is not being pushed so that the stroller will not roll away. NEVER leave stroller unattended on a hill or incline as the stroller may slide down the hill.
- ⚠ ADVERTENCIA:** Siempre aplique los frenos cuando el carrito no esté siendo empujado, para impedir que ruede fuera de su alcance. Nunca deje el carrito desatendido en una colina o pendiente, ya que podría deslizarse pendiente abajo.
- ⚠ AVERTISSEMENT :** Toujours engager les freins lorsque la poussette est en position d'arrêt, afin qu'elle soit bien stabilisée. Ne JAMAIS laisser la poussette sans surveillance sur une côte ou en position inclinée, car elle pourrait glisser vers le bas.

- 8) • To engage brakes, apply light downward pressure to the brake lever located on each rear wheel. The stroller may require slight forward or rearward movement in order to line up the teeth on the brake with each wheel brake cluster (Fig. 8).
- NOTE:** Check that the stroller will not move and that both brakes are properly applied.

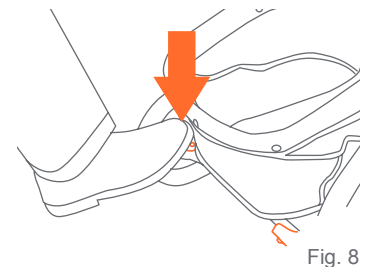

Fig. 8

- To release, gently lift up on the brake lever.

- Para aplicar los frenos, ejerza una ligera presión hacia abajo a la palanca del freno situada en cada rueda trasera. El carrito podría requerir un leve movimiento hacia delante o hacia atrás para alinear los dientes del freno con el piñón del freno de cada rueda (Fig. 8).

NOTA: Verifique que el carrito no se mueva y que ambos frenos estén aplicados correctamente.

- Para soltarlos, levante suavemente la palanca del freno.
- Pour engager les freins, appliquez une légère pression vers le bas sur le levier de frein situé sur chacune des roues arrière. La poussette peut nécessiter un léger mouvement vers l'avant ou l'arrière afin d'aligner les dents du frein avec les trains d'engrenage de chaque frein de roue (Fig. 8).
- **REMARQUE :** Assurez-vous que la poussette ne bougera pas et que les freins sont bien appliqués.
- Pour dégager, soulevez légèrement le levier de frein.

TO SECURE THE CHILD PARA SUJETAR AL NIÑO POUR ATTACHER L'ENFANT

⚠ WARNING: Avoid serious injury from falling or sliding out. Always use the safety harness.

STRANGULATION HAZARD: Child can strangle in loose straps. Never leave child in seat when straps are loose or undone.

⚠ ADVERTENCIA: Evite lesiones graves por caídas o resbalones. Siempre use el arnés de seguridad.

PELIGRO DE ESTRANGULAMIENTO: El niño se puede estrangular con las correas sueltas. Nunca deje al niño en el asiento cuando las correas estén sueltas o sin terminar de colocar.

⚠ AVERTISSEMENT : Éviter les blessures graves causées par une chute ou une glissade. Toujours utiliser le harnais de sécurité.

DANGER D'ÉTRANGLEMENT: Un enfant pourrait s'étrangler dans des sangles lâches. Ne jamais laisser un enfant dans le siège lorsque les sangles sont lâches ou défaits.

- 9) • The shoulder straps of the 5-point harness have 3 attachment positions. Select the position that places the shoulder strap level with, or below the top of the child's shoulder. To adjust harness height unhook the shoulder strap from the crotch buckle (Fig. 9a). Feed the shoulder strap through the harness spread slots. You can access these slots from the rear of the seat underneath the fabric. Feed shoulder strap through appropriate slot and reattach shoulder strap to crotch buckle.

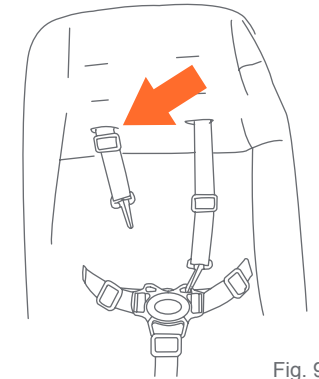
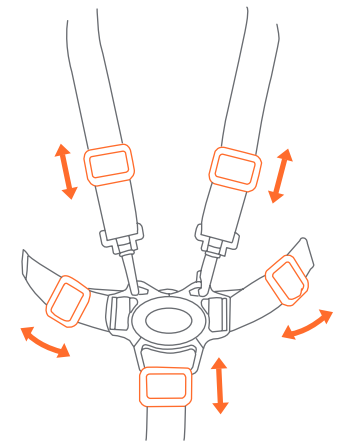

Fig. 9a

- Carefully place the child in the stroller seat and bring the safety harness around the child's waist and over the shoulders. Place the crotch strap between the child's legs. Insert the male end of each shoulder/waist belt into the buckle on the crotch strap. Tighten the harness to be snug around the child's waist and over the child's shoulders (Fig. 9b).

- Las correas del hombro del arnés de 5 puntos tienen 3 posiciones de sujeción. Escoja la posición que sitúe a la correa del hombro al mismo nivel o a un nivel inferior a la parte superior del hombro del niño. Para ajustar la altura de arnés desganche el cinturón del broche entrepiernas (Fig. 9a). Pase el cinturón a través de la ranura del arnés. Estas ranuras están localizadas en la parte posterior del asiento por debajo de la tela. Pase el cinturón a través de la ranura apropiada y enganche el cinturón al broche de entrepiernas.



Adjust for a snug fit
Regule para lograr un buen ajuste
Ajuster pour être bien serré

Fig. 9b

- Coloque cuidadosamente al niño en el asiento del cochecito y pase el arnés de seguridad por la cintura del niño y por encima de los hombros. Coloque la correa de la entrepierna entre las piernas del niño. Introduzca el extremo macho del cinturón de cada hombro o de la cintura en la hebilla de la correa de la entrepierna. Ajuste el arnés de modo que esté ceñido alrededor de la cintura del niño y por encima de sus hombros (Fig. 9b).
- Les courroies du harnais à 5 points ont 3 positions d'attache. Choisir la position qui place la courroie a niveau avec, ou au-dessus de l'épaule de l'enfant. Pour ajuster le niveau de l'harnais, démontez aux boucles des ceintures (Fig 9a). Mettez les ceintures de l'harnais dans les fentes. Vous pouvez du siège. Remettez dans les fentes correspondant et remonter les boucles des ceintures.
- Placer soigneusement l'enfant dans le siège de la poussette et tirer la ceinture de sécurité autour de la taille de l'enfant. Attacher l'entre-jambes entre les jambes de l'enfant. Insérer l'extrémité male de chaque ceinture de sécurité des épaules et de la taille dans la boucle de l'entre-jambes. Serrer la ceinture de sécurité pour qu'elle soit serrée mais confortable autour de la taille de l'enfant (Fig. 9b).

- 10)** • Push Button on Center Clasp, the two Harness Buckles will pop free (Fig. 10).

- Presione el botón en la presilla central para destrabar las dos hebillas del arnés (Fig. 10).
- Appuyer sur le bouton au centre des boucles, les deux sangles se détacheront (Fig. 10).

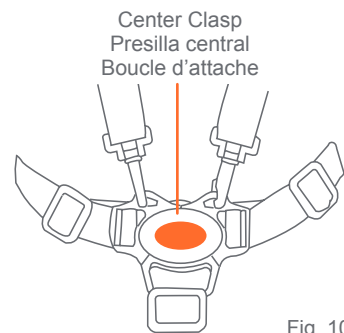

Fig. 10

SEAT BACK POSITION POSICIÓN DEL RESPALDO POSITION DU DOSSIER

⚠ WARNING: The upright position should be used only for a child that is at least 6 months old.

⚠ WARNING: Never use seat in a reclined carriage position unless enclosure is raised to cover the front opening. Child may slip into leg openings and strangle.

⚠ ADVERTENCIA: La posición erguida se debe usar únicamente para un niño de al menos 6 meses.

⚠ ADVERTENCIA: Nunca use el carrito en una posición reclinada a menos que la protección esté erguida y cubra la abertura delantera, ya que el niño podría deslizarse por las aberturas de las piernas y estrangularse.

⚠ AVERTISSEMENT : La position verticale devrait être utilisée uniquement pour un enfant âgé d'au moins 6 mois.

⚠ AVERTISSEMENT : Ne jamais utiliser le siège en position de transport inclinée, sauf si le capot est relevé pour couvrir l'ouverture avant. L'enfant peut glisser dans les ouvertures pour les jambes et s'étrangler.

- 11)** • The seat has a multiple position recline that is controlled by a cord and spring loaded adjuster behind the seat. To recline the seat, pull back on the loop of the adjuster (Fig. 11a). To place the seat back in a more upright position, grab the adjuster with one hand and pull the cord to the desired position with the other hand (Fig. 11b). The cord will lock automatically.

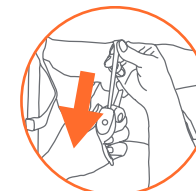

Fig. 11a

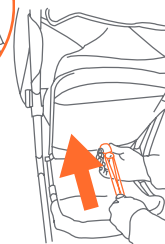

Fig. 11b

- El asiento posee múltiples posiciones de inclinación que se controlan mediante un ajuste accionado por cuerda y resorte ubicado detrás del asiento. Para reclinarse el asiento, tire la arandela del ajuste hacia atrás (Fig. 11a). Para colocar el respaldo en una posición más erguida, tome el ajuste con una mano y tire de la cuerda hasta lograr la posición deseada con la otra mano (Fig. 11b). La cuerda se trabará automáticamente.
- Le siège a des positions inclinées multiples contrôlées par un cordon et un réglage à ressort situés à l'arrière du siège. Pour incliner le siège, tirez la boucle du réglage vers l'arrière (Fig. 11a). Pour remettre le siège en position plus verticale, saisissez le réglage d'une main et tirez le cordon à la position voulue avec l'autre main (Fig. 11b). Le cordon va se verrouiller automatiquement.

INFANT CAR SEAT ATTACHMENT
ADJUNTO DE LA SILLITA PARA EL AUTOMÓVIL
FIXATION DU SIÈGE D'AUTO POUR BÉBÉ

⚠ WARNING: Avoid serious injury from falling or sliding out, always use the Infant Car Seat harness.

⚠ ADVERTENCIA: Evite una lesión grave por caídas o resbalones, siempre use el arnés de la Sillita para el automóvil.

⚠ AVERTISSEMENT : Evite una lesión grave por caídas o resbalones, siempre use el arnés de la Sillita para el automóvil.

TYPE 1, TYP0 1, TYPE 1

12) • Turn car seat support tabs on the stroller frame (Fig 12a).

NOTE: Car Seat Support Tabs are Only used for the infant car seat. Check that the front child tray is firmly attached to the stroller armrests.

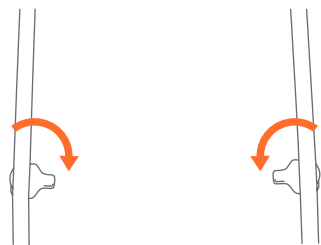

Fig. 12a

• Position the infant car seat so that it faces toward the rear of the stroller and the seat shell goes into the front tray and latches into place (Fig. 12b). When the infant car seat is locked firmly into place, strap the single short clip over the infant car seat through the seat belt slot on the infant car seat (Fig. 12c). **IT IS VERY IMPORTANT THAT THE SHORT CLIP IS ALWAYS TIGHTLY FASTENED AROUND THE INFANT CAR SEAT.**

• To remove the Infant Car Seat, squeeze the release handle located at the foot-end of the seat and carefully lift upward on the seat (Fig. 12d).

NOTE: Raise the support tabs when the car seat is not in use.

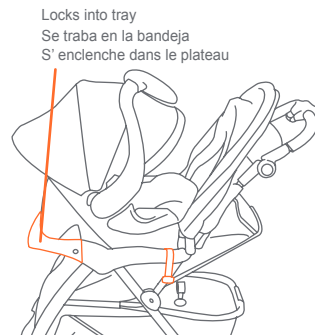

Fig. 12b

• Coloque el respaldo en la posición más alta (Fig. 12a).

NOTA: Lengüetas de soporte del asiento de coche sólo se utilizan para el asiento de coche. Verifique que la bandeja delantera para niños esté firmemente sujeta a los apoyabrazos del carrito.

• Coloque la Sillita para el Automóvil en dirección a la parte trasera del carrito, de modo que el armazón de la sillita se incorpore a la bandeja delantera y se sujete bien (Fig. 12b). Verifique que la sillita para el automóvil esté firmemente trabada en la bandeja para niños, luego fije la sillita infantil para el automóvil con el gancho corto metiéndolo en la ranura y guía ubicada en la sillita infantil para el automóvil (Fig. 12c).

ES MUY IMPORTANTE AMARRAR BIEN EL GANCHO CORTO ALREDEDOR DE LA SILLITA INFANTIL PARA EL AUTOMÓVIL.

• Para retirar la Sillita para el Automóvil, apriete la manija de liberación ubicada en el extremo inferior del asiento y levante cuidadosamente la silla (Fig. 12d).

NOTA: Levante las lengüetas de apoyo cuando la sillita para el automóvil no esté en uso.

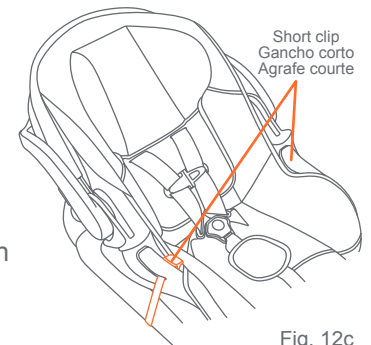

Fig. 12c

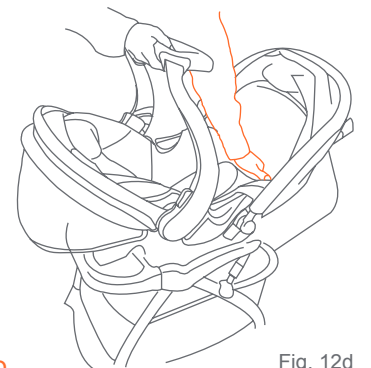

Fig. 12d

• Soulever le dos du siège à la position plus haut (Fig. 12a).

REMARQUE : Languettes de support de siège d'auto ne sont utilisés que pour le siège d'auto. Vérifiez que le plateau pour enfant est solidement fixé aux accoudoirs de la poussette.

• Placez le siège d'auto orienté vers l'arrière de la poussette et la coquille du siège est bien monté et verrouillé sûr la plateau (Fig. 12b). Avec le siège d'auto installé, attachez le seul agrafe courte par-dessus le siège d'auto pour bébé à travers la fente pour la ceinture de sécurité sur le siège d'auto pour bébé (Fig. 12c). **IL EST TRÈS IMPORTANT QUE LE AGRAFE COURTE EST TOUJOURS SERRÉ AUTOUR DU SIÈGE D'AUTO POUR BÉBÉ.**

• Pour démonter le siège d'auto pour bébé, pressez la poignée de dégagement située à l'extrémité inférieure du siège d'auto, puis soulevez avec soin. (Fig. 12d)

REMARQUE : Remontez les languettes d'appui lorsque vous n'utilisez pas le siège d'auto.

TYPE 2, TYPO 2, TYPE 2

- 12) • Turn car seat support tabs on the stroller frame (Fig. 12a).

NOTE: Car Seat Support Tabs are Only used for the infant car seat. Check that the front child tray is firmly attached to the stroller armrests.

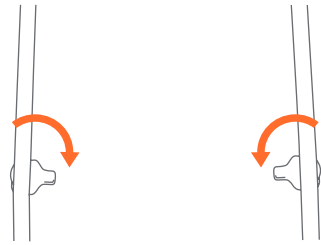
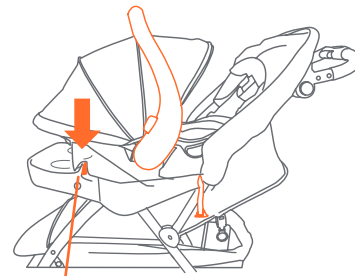

Fig. 12a

- Position the infant car seat so that it faces toward the rear of the stroller and the seat shell goes into the front tray and latches into place (Fig. 12b). When the infant car seat is locked firmly into place, strap the single short clip over the infant car seat through the seat belt slot on the infant car seat (Fig. 12c). **IT IS VERY IMPORTANT THAT THE SHORT CLIP IS ALWAYS TIGHTLY FASTENED AROUND THE INFANT CAR SEAT.**



Locks into tray
Se traba en la bandeja
S' enclenche dans le plateau

Fig. 12b

- To remove the Infant Car Seat, squeeze the release handle located at the Top-rear of the seat and carefully lift upward on the seat (Fig. 12d).

NOTE: Raise the support tabs when the car seat is not in use.

- Coloque el respaldo en la posición más alta (Fig. 12a).

NOTA: Lengüetas de soporte del asiento de coche sólo se utilizan para el asiento de coche. Verifique que la bandeja delantera para niños esté firmemente sujetada a los apoyabrazos del carrito.

- Coloque la Sillita para el Automóvil en dirección a la parte trasera del carrito, de modo que el armazón de la sillita se incorpore a la bandeja delantera y se sujete bien (Fig. 12b). Verifique que la

sillita para el automóvil esté firmemente trabada en la bandeja para niños, luego fije la sillita infantil para el automóvil con el gancho corto metiéndolo en la ranura y guía ubicada en la sillita infantil para el automóvil (Fig. 12c). **ES MUY IMPORTANTE AMARRAR BIEN EL GANCHO CORTO ALREDEDOR DE LA SILLITA INFANTIL PARA EL AUTOMÓVIL.**

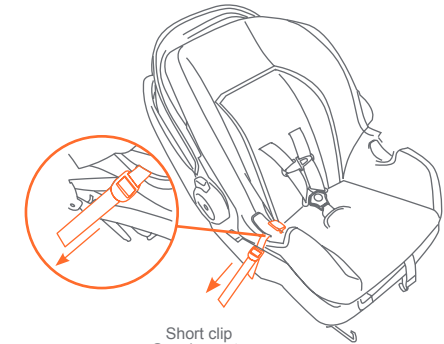

Short clip
Gancho corto
Agrafe courte

Fig. 12c

- Para retirar la Sillita para el Automóvil, apriete la manija de liberación ubicada en la parte superior trasera del asiento y levante cuidadosamente la silla (Fig. 12d).

NOTA: Levante las lengüetas de apoyo cuando la sillita para el automóvil no esté en uso.

- Soulever le dos du siège à la position plus haut (Fig. 12a).

REMARQUE : Languettes de support de siège d'auto ne sont utilisés que pour le siège d'auto. Vérifiez que le plateau pour enfant est solidement fixé aux accoudoirs de la poussette.

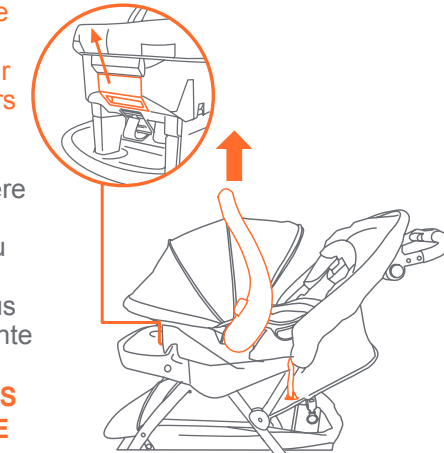

Fig. 12d

- Placez le siège d'auto orienté vers l'arrière de la poussette et la coquille du siège est bien monté et verouillé sûr la plateau (Fig. 12b). Avec le siège d'auto installé, attachez le seul agrafe courte par-dessus le siège d'auto pour bébé à travers la fente pour la ceinture de sécurité sur le siège d'auto pour bébé (Fig. 12c). **IL EST TRÈS IMPORTANT QUE LE AGRAFE COURTE EST TOUJOURS SERRÉ AUTOUR DU SIÈGE D'AUTO POUR BÉBÉ.**

- Pour démonter le siège d'auto pour bébé, pressez la poignée de dégagement situé en haut de l'arrière du siège d'auto, puis soulevez avec soin. (Fig. 12d)

REMARQUE : Remontez les languettes d'appui lorsque vous n'utilisez pas le siège d'auto.

TO FOLD STROLLER PARA PLEGAR EL CARRITO POUR PLIER LA POUSETTE

⚠ WARNING: Care must be taken when folding and unfolding the stroller to prevent finger entrapment.

⚠ ADVERTENCIA: Se debe ser prudente al plegar el carrito para evitar que queden dedos atrapados.

⚠ AVERTISSEMENT : Faire attention à ne pas vous pincer les doigts en pliant et dépliant la poussette.

CAUTION: Do not allow children near stroller while folding.

PRECAUCIÓN: No permita que los niños se acerquen al carrito mientras lo pliega.

MISE EN GARDE : Ne pas laisser les enfants à proximité de la poussette lorsque vous la pliez.

13) • Close the canopy as described in the canopy section.

• Place the seat in the furthest recline position.

• Pull stroller backward several inches to rotate the front wheels to the front (Fig. 13a).

• To fold the stroller slide the thumb trigger to the left and squeeze the pull trigger while pushing forward on the handle (Fig. 13b).

• Once the stroller begins to fold, release the handle and push forward on the handle until the stroller is folded. Lock the release lever to secure the stroller (Fig. 13c).

• Cierre la cubierta como se describe en la sección de la cubierta.

• Coloque la sillita en la posición más reclinada.

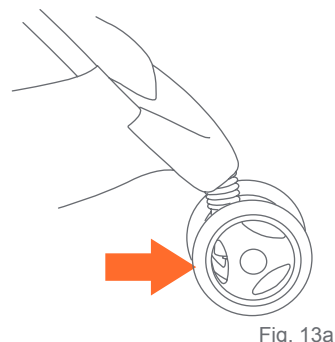

Fig. 13a

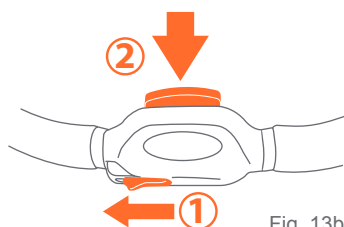

Fig. 13b

• Tire del carrito hacia atrás varias pulgadas para girar las ruedas delanteras hacia el frente (Fig. 13a).

• Para plegar el carrito deslice el gatillo manual hacia la izquierda y apriete el gatillo mientras empuja el manubrio hacia delante (Fig. 13b).

• Una vez que el carrito comience a plegarse, suelte la manija y empuje el manubrio hacia delante hasta que el carrito esté plegado. Trabe la palanca de liberación para sujetar el carrito (Fig. 13c).

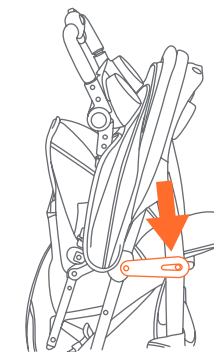

Fig. 13c

• Fermez l'auvent tel qu'expliqué dans la section Auvent.

• Placez le dossier du siège dans la position la plus inclinée.

• Tirez la poussette vers l'arrière de plusieurs centimètres pour faire tourner les roues avant vers l'avant (Fig. 13a).

• Pour plier la poussette, faites glisser la gâchette de pouce vers la gauche et pressez la détente tout en poussant vers l'avant sur la poignée (Fig. 13b).

• Lorsque la poussette commence à se plier, dégagez la poignée et poussez vers l'avant sur la poignée jusqu'à ce que la poussette soit pliée. Verrouillez le levier de desserrage pour stabiliser la poussette (Fig. 13c).

TO UNFOLD STROLLER
POUR DÉPLIER LA POUSSETTE
PARA DESPLEGAR EL CARRITO

CAUTION: Do not allow children near stroller while unfolding.

PRECAUCIÓN:
No permita que los niños se acerquen al carrito mientras lo despliega.

MISE EN GARDE :
Ne Jamais laisser les enfants à proximité de la poussette lors de son dépliage.

14) • Unlock the release lever (Fig. 14a) and unfold stroller frame by pulling upward on the stroller handle until the frame locks (Fig. 14b).

• Destrabe la palanca de liberación (Fig. 14a). Despliegue el armazón del cochecito tirando hacia arriba del manubrio (Fig. 14b). La barra se trabará cuando las patas estén completamente extendidas.

• Déverrouiller le levier de déverrouillage (Fig. 14a). Déplier cadre de la poussette en tirant la poignée (Fig. 14b). Le bar se verrouille lorsque les jambes le complètement tendues.

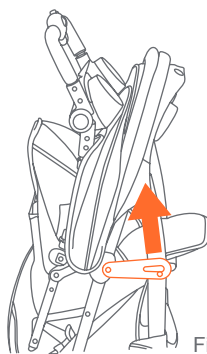

Fig. 14a

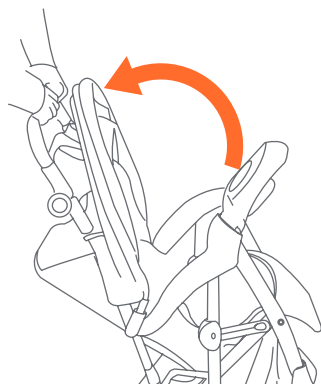

Fig. 14b

SEAT PAD
ALMOHADILLA DEL ASIENTO
GARNITURE DE SIÈGE

- To clean the seat pad, use only mild household soap or detergent and warm water on a sponge or clean cloth.
- Para limpiar la almohadilla del asiento, use solamente jabón doméstico o detergente suaves y agua tibia en una esponja o trapo limpio.
- Pour nettoyer la garniture de siège, n'utilisez que du savon ou détergent doux et de l'eau chaude à l'aide d'une éponge ou d'un chiffon propre.

OTHER
OTROS
AUTRES

- Check your stroller for loose screws, worn parts, torn material or stitching on a regular basis. Replace or repair parts as needed.
- Verifique con frecuencia que su carrito no tenga tornillos sueltos, piezas gastadas, materiales o costuras rasgados. Reemplace o repare las piezas conforme sea necesario.
- Vérifiez régulièrement la poussette pour détecter la présence de vis desserrées, de pièces usées, de tissu déchiré ou décousu. Remplacez ou réparez les pièces au besoin.

