

## WARRANTY

DO NOT RETURN YOUR PRODUCT TO THE STORE. PLEASE CONTACT BABY TREND FOR REPLACEMENT PARTS, SERVICE AND REPAIR.

The Baby Trend® warranty covers workmanship defects within the first 180 days of purchase. Any product which has been subjected to misuse, abuse, abnormal use, excessive wear and tear, improper assembly, negligence, environmental exposure, alteration or accident, or has had its serial number altered or removed invalidates all claims against the manufacturer. Any damage to property during installation is the sole responsibility of the end user. The Customer Service Department can be contacted at 1 (800) 328-7363 Monday through Friday between 8:00am and 4:30pm (PST). Return Authorizations are required prior to returning product(s) to Baby Trend®. Warranty only valid in North America.

## GARANTIA

NO DEVUELVA SU PRODUCTO A LA TIENDA. POR FAVOR CONTACTE A BABY TREND PARA PIEZAS DE REPUESTO, SERVICIO Y REPARACION.

La garantía de Baby Trend® cubre defectos de fábrica dentro de los primeros 180 días de la compra. Cualquier producto que haya sido sometido a uso indebido, abuso, uso anormal, desgaste excesivo, montaje incorrecto, negligencia, exposición ambiental, alteración o accidente, o que ha tenido su número de serie alterado o removido anula todos los reclamos contra el fabricante. Cualquier daño a la propiedad durante la instalación es de la exclusiva responsabilidad del usuario final. El Departamento de Servicio al Cliente puede ser contactado a 1 (800) 328-7363 Lunes a viernes entre 8:00am y 4:30pm (PST). Un número de autorización es requerido antes de la devolución de los producto(s) a Baby Trend®.

Garantía válida sólo en América del Norte.

## GARANTIE

NE PAS RETOURNER VOTRE PRODUIT AU MAGASIN. VEUILLEZ CONTACTER BABY TREND POUR DES PIÈCES DE RECHANGE, ENTRETIEN ET RÉPARATION.

La garantie Baby Trend® couvre les vices de fabrication dans les 180 jours suivant l'achat du produit. Tout produit qui a été soumis à un usage abusif, une utilisation anormale, une usure excessive, un montage incorrect, de la négligence, de l'exposition environnementale, de la modification ou un accident, ou a eu son numéro de série modifié ou supprimé annule toutes les réclamations contre le fabricant. Tout dommage à la propriété lors de l'installation est de la seule responsabilité de l'utilisateur final. Le service client peut être contacté au 1 (800) 328-7363 du lundi au vendredi 8 h – 16 h 30 (PST). Une autorisation sera nécessaire avant de retourner le produit à Baby Trend®. Garantie valable uniquement en Amérique du Nord.



[www.babytrend.com](http://www.babytrend.com)

Baby Trend, Inc.  
1607 S. Campus Ave.,  
Ontario, CA 91761

1-800-328-7363  
(8:00am ~ 4:30pm PST)  
[www.babytrend.com](http://www.babytrend.com)

Read all instructions BEFORE assembly and USE of product.  
KEEP INSTRUCTIONS FOR FUTURE USE.

Lea todas las instrucciones ANTES de armar y USAR el producto.  
CONSERVE LAS INSTRUCCIONES PARA USO FUTURO.

Lisez toutes les instructions du manuel AVANT l'assemblage ou  
L'UTILISATION de ce produit. CONSERVEZ CES INSTRUCTIONS  
POUR RÉFÉRENCE ULTÉRIEURE.

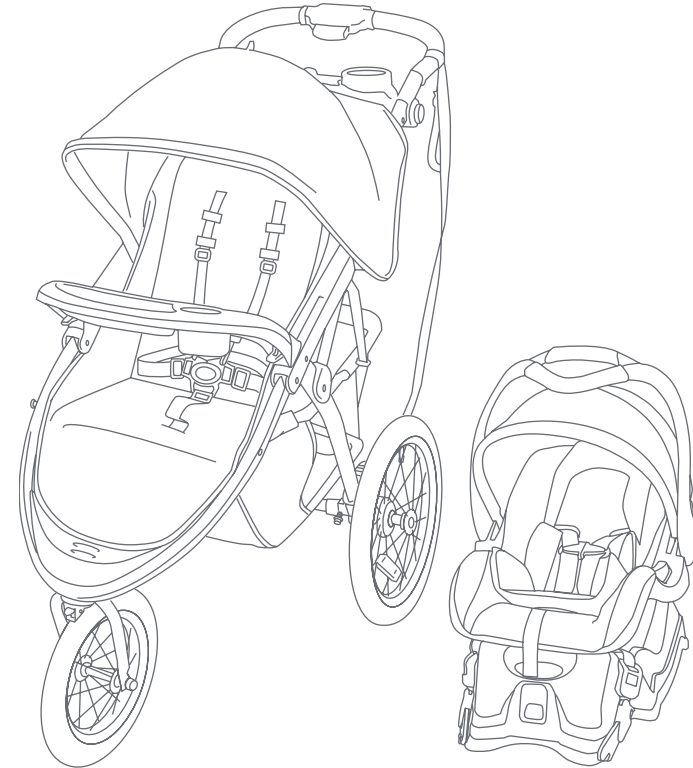

TJ93B

Expedition® Premier Jogger Travel System  
Instruction Manual  
Manual de Instrucciones  
Manuel d'instruction



[www.babytrend.com](http://www.babytrend.com)

**⚠️ WARNING:** Please follow all of these instructions to ensure the safety of your child. Keep these instructions for future reference.

**⚠️ WARNING:** Failure to follow these instructions could result in serious injury or death. Avoid serious injury from falling or sliding out. Always use the safety harness and insure that the children are properly positioned according to these instructions.

**⚠️ WARNING:** Never leave children unattended.

**⚠️ WARNING:** Wheel can detach and cause tip over. Pull on the wheel to assure it is securely attached.

- **CAUTION:** This single jogger is designed for one child only. Use with more than one child may cause the unbalance condition which can injure/ harm your child.
- Purses, shopping bags, parcels, diaper bags or accessory items may change the balance of the stroller and cause hazardous unstable conditions.
- The maximum weight that can be carried in the basket is 5 lbs (2.26 kg), child tray and parent tray are 3 lbs (1.36 kg) each. Excessive weight may cause a hazardous unstable condition to exist.
- Be certain the stroller is fully erect and latched in the open position before allowing the children near the stroller.
- Use of the stroller with children weighing more than 50 pounds (22.67 kg) or over 42 inches (106.7 cm) tall, will cause excessive wear and stress on the stroller and may cause a hazardous unstable condition to exist.
- **NEVER** use the stroller on stairways or escalators.
- **NEVER** use the stroller with roller skates, in-line skates, skateboards or bicycles.
- We recommend that the child occupant be at least 6 months of age prior to use of the stroller for jogging. Because children develop at different rates, please discuss the use of a jogging stroller with your health care provider prior to jogging with your child.
- **NEVER** allow your stroller to be used as a toy.
- To clean use only mild household soap or detergent and warm water on a sponge or clean cloth.
- Check your stroller for loose screws, worn parts, torn material or stitching on a regular basis. Replace or repair parts as needed.
- Discontinue use of stroller should it malfunction or become damaged. Please contact our customer service to arrange for repair or obtain replacement parts.

**⚠️ ADVERTENCIA:** Por favor, siga todas estas instrucciones para garantizar la seguridad de su hijo. Conserve estas instrucciones para referencia futura.

**⚠️ ADVERTENCIA:** El incumplimiento de estas instrucciones podría ocasionar una lesión grave o la muerte. Evite lesiones graves por caídas o resbalones. Siempre use el arnés de seguridad y asegúrese de que los niños estén ubicados correctamente de acuerdo a estas instrucciones.

**⚠️ ADVERTENCIA:** Nunca pierda de vista a los niños.

**⚠️ ADVERTENCIA:** La rueda puede desprenderse y provocar un vuelco. Tire de la rueda para asegurarse de que esté bien sujeta los niños.

- **ATTENTION :** cette poussette est conçue pour un enfant seulement. L'utiliser avec plus d'un enfant peut provoquer un état de déséquilibre et blesser votre enfant.
- Les sacs à main, les sacs de provisions, les colis, les sacs de couche-culotte ou autres articles peuvent affecter l'équilibre de la Poussette et la rendre instable ou dangereuse.
- Le poids maximum qui peut être transporté dans le panier est 2,26 kg (5 livres) et sur le plateau parents et enfant est 1,36 kg (3 livres) chaque. L'excès de poids peut affecter l'équilibre de la Poussette et la rendre instable ou dangereuse.
- Soyez certain que la poussette est entièrement en position redressée et verrouillée en position ouverte avant d'autoriser un enfant à proximité.
- L'utilisation de la poussette avec un enfant pesant plus de 22,67 kg (50 livres) ou de plus de 106,7 cm (42 pouces) en hauteur peut provoquer une usure et un stress excessif sur la poussette, ceci peut affecter l'équilibre de la poussette et la rendre instable ou dangereuse.
- **NE JAMAIS** utiliser la poussette sur les escaliers ou les escaliers mécaniques.
- **NE JAMAIS** utiliser la poussette avec des patins à roulettes ou des patins à roues alignées.
- Nous recommandons que l'enfant soit âgée d'au moins 6 mois avant l'utilisation de la poussette pour le jogging. Parce que les enfants se développent à des rythmes différents, veuillez discuter de l'utilisation d'une Poussette de jogging avec votre médecin avant de commence à faire du jogging avec votre enfant.
- **NE PERMETTEZ JAMAIS** à votre poussette d'être utilisé comme un jouet.
- Pour nettoyer utiliser uniquement un savon doux ou des détergents ménagers avec de l'eau chaude et une éponge ou un chiffon propre.
- Régulièrement vérifier votre poussette pour des vis desserrées, des pièces usées, du matériel usée ou une couture déchirée. Remplacer ou réparer les pièces.
- Cesser d'utiliser la poussette s'il y a un mauvais fonctionnement ou elle est endommagée. Veuillez contacter notre service à la clientèle afin de prendre des dispositions pour la réparation ou le remplacement des pièces.

⚠️ **AVERTISSEMENT** : Veuillez suivre toutes les instructions afin d'assurer la sûreté de votre enfant. Conservez ces instructions pour référence ultérieure.

⚠️ **AVERTISSEMENT** : Ne pas suivre ces instructions pourrait entraîner un risque de blessures graves ou la mort. Afin d'éviter des blessures graves causées par une glisse ou une chute toujours utiliser le harnais de sécurité et s'assurer que l'enfant est correctement positionné conformément à ces instructions.

⚠️ **AVERTISSEMENT** : Ne jamais laisser un enfant sans surveillance.

⚠️ **AVERTISSEMENT** : Les roues peuvent se détacher et provoquer un basculement. Tirez sur les roues afin de vous assurer qu'elles sont solidement fixées.

- **PRECAUCIÓN:** Este carrito está diseñado para un niño solamente. El uso con más de un niño podría provocar inestabilidad y lesionar o dañar a su hijo.
- Los bolsos, bolsas de compras, paquetes, bolsas de pañales o artículos accesorios podrían cambiar el equilibrio del carrito y causar condiciones de inestabilidad peligrosas.
- El peso máximo que se puede llevar es de 5 libras (2.26 kg) en la canasta y de 3 libras (1.36 kg) en la bandeja para niños y en la bandeja para padres. El exceso de peso podría ocasionar una inestabilidad peligrosa.
- Procure que el carrito esté completamente erguido y con el pestillo en la posición abierta antes de permitir que los niños se acerquen al carrito.
- El uso del carrito con niños que pesan más de 50 libras (22.67 kg) o miden más de 42 pulgadas (106.7 cm) causará un desgaste y tensión excesivos en el carrito y podrían provocar una inestabilidad peligrosa.
- **NUNCA** use el carrito en escaleras mecánicas o comunes.
- **NUNCA** use el carrito con patines de ruedas, patines en línea, monopatines o bicicletas.
- Recomendamos que el niño ocupante tenga al menos 6 meses de edad antes de usar el carrito para trotar. Debido a que los niños se desarrollan a diferentes ritmos, tenga a bien discutir sobre el uso del carrito para trotar con su proveedor del cuidado de la salud antes de trotar con su hijo.
- **NUNCA** permita el uso de su carrito como un juguete.
- Para limpiarlo, use solamente jabón doméstico o detergente suaves y agua tibia en una esponja o trapo limpio.
- Verifique con frecuencia que su carrito no tenga tornillos sueltos, piezas gastadas, materiales o costuras rasgados.
- Reemplace o repare las piezas conforme sea necesario.
- Deje de usar el carrito si presenta fallas o daños. Por favor, comuníquese con nuestra Línea gratuita para gestionar la reparación u obtención de piezas de reemplazo.

If you experience any difficulty with assembly, missing parts or use, please **DO NOT** return this item to the store. Retail stores are unable to properly assist you. Contact our Customer Service Department directly for assistance. Call toll-free 1-800-328-7363, Monday - Friday, between the hours of 8:30 a.m. and 4:30 p.m. (PST).

Si experimenta alguna dificultad relacionada con el montaje, las piezas faltantes o el uso, **NO** regrese este artículo a la tienda. Las tiendas minoristas no pueden asistirlo correctamente. Comuníquese con nuestro Departamento de Servicio al Cliente directamente para obtener ayuda. Llame sin cargo al 1-800-328-7363, de lunes a viernes, en el horario de 8:30 a.m. a 4:30 p.m. (Hora Estándar del Pacífico).

Si vous éprouvez des problèmes concernant l'assemblage, les pièces manquantes, ou l'utilisation, **NE RETOURNEZ PAS** l'article au magasin. Les magasins ne peuvent pas vous rendre l'information concernant l'assemblage, des pièces manquantes, ou l'utilisation du produit. Contactez notre département services à la clientèle pour vous aider à 1-800-328-7363 Lundi – Vendredi entre 8h00 et 16h30 (HNP).

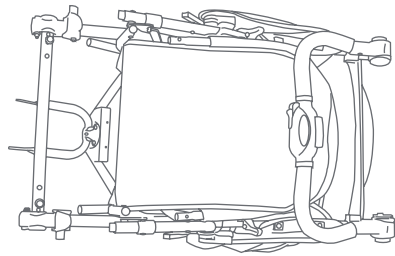

Stroller  
Carrito  
Poussette

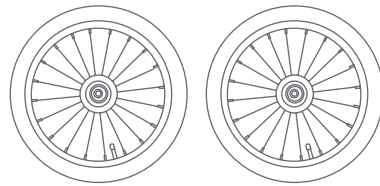

Rear Wheels  
Ruedas traseras  
Roues arriere



Fender  
Guardabarros  
Pare-chocs

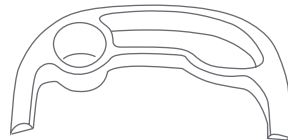

Child Tray  
Bandeja para niños  
Plateau pour enfant



Front Wheel  
Rueda delantera  
Roue avant



Parent Tray  
Bandeja para padres  
Plateau parents

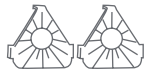

Retainer Plate  
Placa de retención  
Plaque d'arrêt



Axel Nuts  
Tuerca del Eje  
Écrou d'essieu



Fender Screws  
Tornillos del guardabarros  
Vis pour pare-chocs

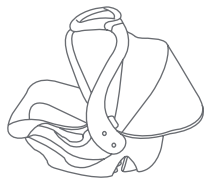

Infant Car Seat\*  
Sillita para el automóvil\*  
Siège d'appoint\*

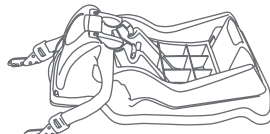

Base\*  
Base\*  
Base\*

\* Please refer to the manual located under the car seat for base type and instructions.

\* Por favor, consulte el manual ubicado debajo de la sillita para el automóvil para conocer el tipo de base y las instrucciones.

\* Veuillez vous reporter au manuel situé sous le siège de voiture pour connaître le type de base et les instructions.

**IMPORTANT!** To ensure safe operation of your stroller, please follow these instructions carefully. Please keep these instructions for future reference.

**IMPORTANT!** Before assembly and each use, inspect this product for damaged hardware, loose joints, missing parts or sharp edges. NEVER use if any parts are missing or broken.

**IMPORTANT!** Adult assembly is required.

**¡IMPORTANTE!** Para asegurar el funcionamiento seguro de su carrito, siga estas instrucciones cuidadosamente. Por favor, conserve estas instrucciones para referencia futura.

**¡IMPORTANTE!** Antes del montaje y de cada uso, inspeccione el producto para detectar daños en el equipo, uniones sueltas, piezas faltantes o bordes filosos. NUNCA use el carrito con piezas faltantes o rotas.

**¡IMPORTANTE!** Se requiere el montaje por parte de un adulto.

**IMPORTANT !** Afin d'assurer l'utilisation sécuritaire de votre poussette suivre ces instructions soigneusement. Conservez ces instructions pour référence ultérieure.

**IMPORTANT !** Avant chaque assemblage et utilisation, inspecter ce produit pour du matériel endommagé, les joints lâches, des pièces manquantes ou des rebords coupants. NE JAMAIS utiliser si des pièces sont manquantes ou brisées.

**IMPORTANT !** L'assemblage par un adulte est nécessaire.

Remove stroller from box. The front wheel, rear wheels, fender, and parent tray need to be installed prior to use.

Retire el carrito de la caja. Antes del uso se deben instalar la rueda delantera, las ruedas traseras, el guardabarros y la bandeja para padres.

Enlever la poussette de la boîte. La roue avant, les roues arrière, le pare-chocs, et le plateau parents doivent être installés avant utilisation.

## RELEASE LEVER PALANCA DE LIBERACIÓN LEVIER DE DESSERRAGE

To attach the front wheel, unfold stroller as described in the section following:

Para colocar la rueda delantera, despliegue el carrito como se describe en la siguiente sección:

Pour fixer la roue avant, déplier la poussette comme décrit dans la section suivante :

- 1) • Unlock the release lever (Fig. 1a). Unfold stroller frame by pulling backward on the stroller handle. Lean the stroller backwards so that it rests on the handle and rear axle frame and the front wheel forks are pointing upward (Fig. 1b).
  - Destrabe la palanca de liberación (Fig. 1a). Despliegue el armazón del carrito tirando hacia atrás del manubrio. Incline el carrito hacia atrás de modo que se apoye sobre el manubrio y el armazón del eje trasero, y que las horquillas de la rueda delantera apunten hacia arriba (Fig. 1b).
  - Déverrouillez le levier de desserrage (Fig. 1a). Dépliez le châssis de la poussette en tirant sur la poignée de la poussette vers l'arrière. Appuyez la poussette vers l'arrière de manière à ce qu'elle repose sur l'essieu arrière et la poignée et que les fourches avant pointent vers le haut (Fig. 1b).

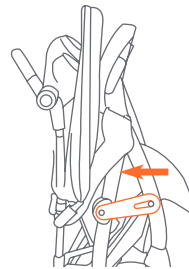

Fig. 1a

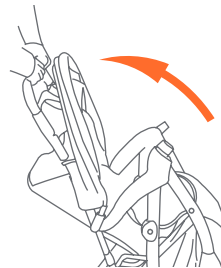

Fig. 1b

- 2) • Slide the front wheel onto the front forks (Fig. 2).
  - Deslice la rueda delantera dentro de las horquillas delanteras (Fig. 2).
  - Faites glisser la roue avant sur les fourches avant (Fig. 2).

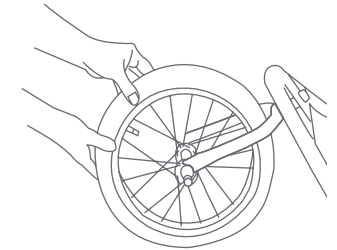

Fig. 2

## FRONT WHEEL RUEDA DELANTERA ROUE AVANT

**⚠ WARNING:** This wheel utilizes a front wheel double nut locking system. Please follow all of these instructions to ensure the safety of your child. Failure to follow these instructions could result in serious injury or death.

**⚠ ADVERTENCIA:** Esta rueda tiene un sistema de traba de tuerca doble para la rueda delantera. Para proteger la seguridad de su hijo, por favor siga todas las instrucciones al pie de la letra. No seguir las instrucciones podría resultar en lesiones graves o incluso la muerte.

**⚠ AVERTISSEMENT :** Cette roue avant est équipée d'un dispositif de blocage de sécurité à écrous couplés. Prière de suivre toutes ces instructions afin d'assurer la sécurité de votre enfant. Négliger de respecter ces directives pourrait entraîner des blessures graves ou même la mort.

- Slide the retainer plate onto the front wheel. Be sure that the raised tab is pointing toward the fork and insert it into the slot on the fork. The tab on the retainer plate must be lined up with the slot before tightening the wheel (Fig. 3).

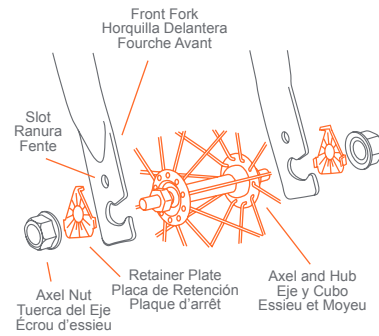

Fig. 3

- Inserte la placa de retención en el eje de la rueda. La clavija en la punta de la placa debe de colocarse hacia adentro, de cara a la horquilla. Debe alinear la clavija de la placa con el agujero antes de atornillar las tuercas para asegurar la rueda (Fig. 3).

- Faites glisser la plaque d'arrêt sur la roue avant. Assurez-vous que la languette relevée pointe en direction de la fourche et insérez-la dans la fente de la fourche. Avant de serrer la roue, alignez la languette de la plaque d'arrêt avec la fente (Fig. 3).

- With the wheel in position, install the axle nuts and tighten with standard crescent, box, or open end wrench. You should feel significant resistance and the wheel should be held tightly in place (Fig. 4).

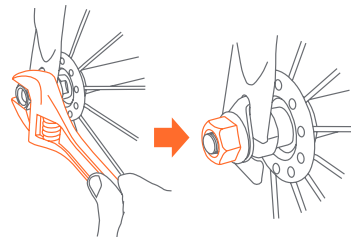

Fig. 4

- Posicione la rueda correctamente. Ponga las tuercas en el eje y atorníllelas con una llave inglesa abierta o de pipa. Apriéte las hasta que sienta bastante resistencia. La rueda debe quedar fija (Fig. 4).

- Avec la roue en place, installez les écrous d'essieu et serrez-les avec une clé à molette standard, polygonale ou à fourche. Puisque vous devriez sentir une forte résistance, la roue doit être maintenue fermement en place (Fig. 4).

## TESTING FOR PROPER WHEEL INSTALLATION

## PARA VERIFICAR LA INSTALACION DE LAS RUEDAS

## TEST POUR VÉRIFIER SI LA ROUE EST BIEN FIXÉE

- Lift the front of the stroller off the ground, and pull down on the wheel to make sure it is secure (Fig. 5).

**NOTE:** The wheel must not come off.

- Levante del suelo la parte delantera del carrito y tire de la rueda hacia abajo para asegurarse de que esté sujeta. (Fig. 5).

**NOTA:** La rueda no debe salirse.

- Soulevez la partie avant de la poussette et appuyez sur la roue pour vous assurer qu'elle est installée de façon sécuritaire. (Fig. 5).

**REMARQUE:** La roue ne doit pas se détacher.

- If you experience front wheel wobble that is beyond what is normal for use while walking or jogging you may have to adjust the front wheel housing nut. This nut is located under the footrest located at the front of the jogger. To remove the footrest, reverse steps in (Fig. 7). You can use a standard crescent wrench to tighten the nut (Fig. 6).

**DO NOT OVER TIGHTEN** this can cause damage to the wheel housing.

- Si experimenta un tambaleo en la rueda delantera que es anormal para el uso al caminar, podría tener que ajustar la arandela de la rueda delantera, que se encuentra debajo del reposapiés al frente del carrito. Para quitar el guardabarros, siga los pasos en orden inverso (Fig. 7). Puede usar una llave inglesa estándar para ajustar la tuerca (Fig. 6). **NO AJUSTE DE MÁS** ya que podría dañar la arandela.

- Si la roue avant oscille au-delà de ce qui est normal lors de l'utilisation pour la marche ou le jogging, vous devrez peut-être ajuster l'écrou de la roue avant. Cet écrou est situé sous le repose-pied situé à l'avant de la Poussette. Pour retirer le garde-boue, suivez les mêmes étapes dans l'ordre inverse (Fig. 7). Vous pouvez utiliser une clé à molette pour serrer l'écrou (Fig. 6). **NE PAS TROP SERRER.** Cela pourrait endommager le logement de la roue avant.



Fig. 5

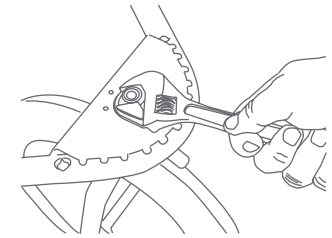

Fig. 6

## FENDER GUARDABARROS PARE-CHOCS

To secure the fender to the frame, use the 2 screws provided.

Para sujetar el guardabarros al armazón, use los 2 tornillos provistos.

Pour attacher le pare-chocs au cadre, utilisez les 2 vis fournies.

- 7) • Examine the bottom of the front fender. You will notice 2 1/4 inch diameter plastic tubes protruding from the bottom (Fig. 7a).
  - These tubes must be lined up with the holes in the front frame assembly (Fig. 7b).
  - Line up the front fender and press onto the front frame assembly (Fig. 7c).
  - Insert the 2 screws through the underside of the front frame assembly into the front fender's plastic tubes. Tighten the screws only until snug (Fig. 7d).  
**DO NOT OVER TIGHTEN.**
  - Examine la parte inferior del guardabarros delantero. Notará 2 tubos plásticos de 1/4 pulgada de diámetro que sobresalen de la parte inferior (Fig. 7a).
  - Estos tubos deben estar alineados con los agujeros del armazón delantero (Fig. 7b).
  - Alinee el guardabarros delantero y presiónelo en el armazón delantero (Fig. 7c).
  - Introduzca los 2 tornillos por debajo del armazón delantero en los tubos plásticos del guardabarros delantero. Ajuste bien los tornillos sin forzarlos (Fig. 7d).  
**NO AJUSTE DE MÁS.**
  - Examiner le bas du pare-chocs. Vous remarquerez 2 tubes de plastique de 1/4 de pouce de diamètre qui saillent de la base (Fig. 7a).

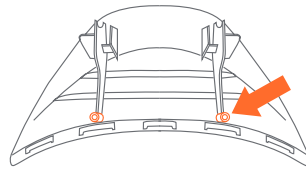

Fig. 7a

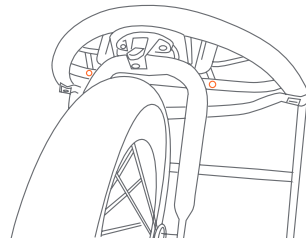

Fig. 7b

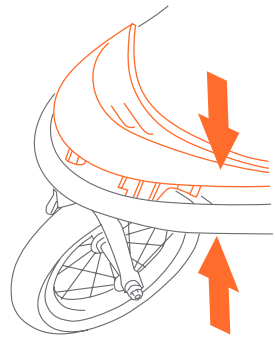

Fig. 7c

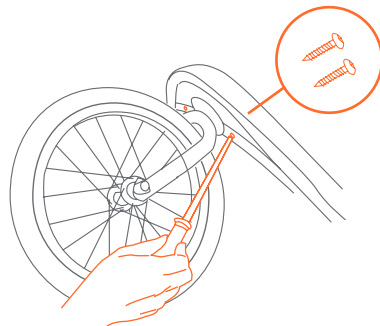

Fig. 7d

- Ces tubes doivent être alignés avec les trous du cadre avant. (Fig. 7b).
- Aligner le pare-chocs et presser sur le cadre avant (Fig. 7c).
- Insérer les 2 vis à travers le dessous du cadre avant et dans les tubes en plastique du pare-chocs. Tourner les vis seulement jusqu'à bien serré (Fig. 7d).  
**NE PAS TROP SERRER.**

## REAR WHEEL RUEDA TRASERA ROUES ARRIÈRES

- 8) • Lean the stroller forward to rest on the front wheel. To attach the rear wheels, Align wheel's axle into the bushing on the stroller frame. Push wheel into the bushing until you hear a click. Repeat the process for the other wheel (Fig. 8). Check that each wheel is set into place by pulling on the wheel.
  - **NEVER** use the stroller if the wheels are not locked into place, contact our customer service department immediately at 1-800-328-7363, between the hours of 8:00am and 4:30pm PST, for assistance.
  - Para sujetar las ruedas traseras, alinee el eje de la rueda dentro del casquillo del armazón del carrito. Empuje la rueda dentro del casquillo hasta oír un clic. Repita el proceso para la otra rueda (Fig. 8). Tire de la rueda para verificar que cada rueda esté bien sujeta.
  - **NUNCA** use el carrito si las ruedas no están bien trabadas, y llame a nuestro departamento de servicio al cliente de inmediato al 1-800-328-7363 en el horario de 8:00 a.m. a 4:30 p.m., Hora Estándar del Pacífico para recibir ayuda.
  - Pour fixer les roues arrière, alignez l'essieu de la roue avec la douille située sur le cadre de la poussette. Poussez la roue dans la douille jusqu'à ce que vous entendiez un clic. Répétez ce processus pour l'autre roue. (Fig. 8). Vérifiez que toutes les roues sont bien fixées en tirant sur chacune d'entre elles.
  - **NE JAMAIS** utiliser la Poussette si les roues ne sont pas bien attachées, contactez notre service à la clientèle immédiatement au 1-800-328-7363, entre les heures de 8h00 et 16h30 PST, pour obtenir de l'aide.

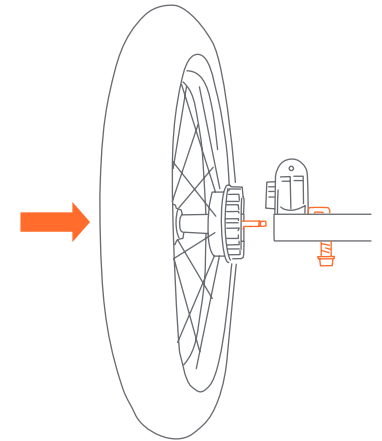

Fig. 8

## PARENT TRAY BANDEJA PARA PADRES PLATEAU PARENTS

**⚠ WARNING:** Do not place hot liquids or more than 3 pounds in the parent tray. Serious burns or unstable conditions could result.

**⚠ ADVERTENCIA:** No coloque líquidos calientes ni más de 3 libras sobre la bandeja para padres, ya que podría causar quemaduras graves o inestabilidad.

**⚠ AVERTISSEMENT :** Ne placez pas de liquides chauds ou plus de 3 livres sur le plateau parents. De brûlures graves ou des conditions rendant le plateau instable pourraient en résulter.

9) • To attach parent tray, line up the parent tray slots with corresponding slots on the stroller frame and slide down until locking into place (Fig. 9). Check to make sure the parent tray is secure before using.

• Para colocar la bandeja para padres, alinee las ranuras de la bandeja para padres con las ranuras correspondientes en el armazón del carrito y deslice hacia abajo hasta que se trabe correctamente (Fig. 9). Verifique para asegurarse de que la bandeja para padres esté sujeta antes del uso.

• Pour fixer le plateau pour adulte, alignez les rainures à la base du plateau avec les rainures correspondantes sur le châssis de la poussette et faites-le glisser jusqu'à ce qu'il soit bloqué en position stable (Fig. 9). Avant l'utilisation, vérifiez que le plateau pour adulte est stable.



Fig. 9

## CANOPY CUBIERTA AUVENT

10) • To install the canopy, attach the hook and loop. Both are sewn on the canopy flaps and on the frame sides by the handle (Fig. 10).

• Para instalar la cubierta, una las dos cintas del Velcro. Ambas están cocidas en las solapas de la cubierta y en los costados del armazón por el manubrio (Fig. 10).

• Pour installer l'auvent, attachez les boucles et crochets. Les deux sont cousus sur les rabats de l'auvent et sur les côtés du cadre près de la poignée (Fig. 10).

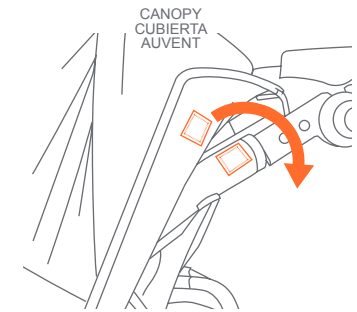

Fig. 10

11) • To open the canopy: push forward on the front edge of the canopy while holding the rear of canopy in place (Fig. 11a).

• To fold the canopy: pull backwards on the front edge (Fig. 11b).

• Para abrir la cubierta: empuje hacia delante el borde delantero de la cubierta mientras sostiene la parte trasera de la misma en su sitio (Fig. 11a).

• Para plegar la cubierta: empuje hacia atrás el borde delantero (Fig. 11b).

• Pour ouvrir l'auvent : poussez vers l'avant sur le bord avant de l'auvent, tout en maintenant le bord arrière en position stable (Fig. 11a).

• Pour plier l'auvent : tirez vers l'arrière sur le bord avant. (Fig. 11b)

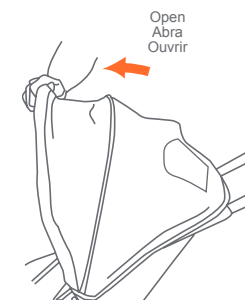

Fig. 11a

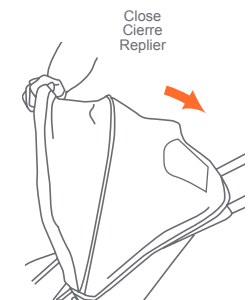

Fig. 11b



**CHILD TRAY (if equipped)**  
**BANDEJA PARA NIÑOS (si está incluida)**  
**PLATEAU ENFANT (si équipé)**

**⚠ WARNING:** Do not place hot liquids or more than 3 pounds in the child tray. Serious burns or unstable conditions could result.

**⚠ ADVERTENCIA:** No coloque líquidos calientes ni más de 3 libras sobre la bandeja para niños, ya que podría causar quemaduras graves o inestabilidad.

**⚠ AVERTISSEMENT:** Ne placez pas de liquides chauds ou plus de 3 livres sur le plateau parents. De brûlures graves ou des conditions rendant le plateau instable pourraient en résulter.

**12) • To attach the child tray:** Push the tray downward and onto each side of the front armrests until both side snaps into place (Fig. 12a).

**NOTE:** Check that tray is securely latched in place.

**• Para colocar la bandeja para niños:**

Empuje la bandeja hacia abajo y a cada lado de los apoyabrazos delanteros hasta que encajen ambos lados (Fig. 12a).

**NOTA:** Verifique que la bandeja esté bien sujeta.

**• Pour attacher le plateau de l'enfant :**

poussez sur les bras du plateau pour qu'ils s'attachent sur le tube avant du châssis, entre le rivet saillant du châssis et le siège. Poussez sur les loquets jusqu'à ce que qu'il soient verrouillés. Les rivets en saillie à l'extérieur du cadre tube doit être au-dessus de la plaque de fermeture (Fig. 12a).

**REMARQUE :** Vérifiez que le plateau est fermement attaché.

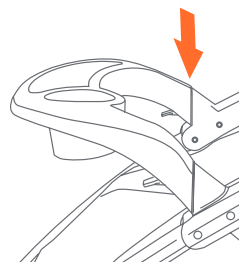
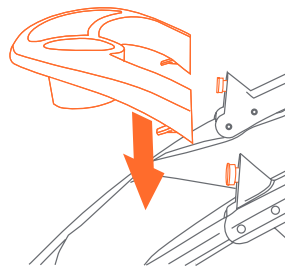

Fig. 12a

**• To access the child seat:** First refer To fold the canopy (Fig. 11b). Pull one side of the release lever (Fig. 12b) located on the underside of the child tray and lift upward. Either side of the child tray will lift and rotate out of the way to allow access to the front seats (Fig. 12c).

**• Para tener acceso al asiento:** Primero consulte Para plegar la cubierta (Fig. 11b). Tire de un lado de la palanca de liberación (Fig. 12b) situada debajo de la bandeja para niños y levántela. Se levantará cualquiera de los lados de la bandeja para niños y girará hacia arriba para permitir el acceso al asiento delantero (Fig. 12c).

**• Pour accéder au siège pour enfant:**

Tout d'abord se référer à Pour plier l'auvent (Fig. 11b). Tirez un des côtés du levier de dégagement (Fig. 12b) situés sur le dessous du plateau pour enfant et soulevez-le. Un des deux côtés du plateau pour enfant se soulève et tourne en libérant la voie pour accéder aux sièges avant (Fig. 12c).

**• To remove the child tray:** Pull both release levers located on the underside of each side of the tray and lift upward (Fig. 12d).

**• Para retirar la bandeja para niños:**

Tire de ambas palancas de liberación situadas debajo de cada lado de la bandeja y levántela (Fig. 12d).

**• Pour enlever le plateau d'enfant :** Tirez les deux leviers de dégagement situés sur le dessous de chaque côté du plateau et soulevez-le (Fig. 12d).

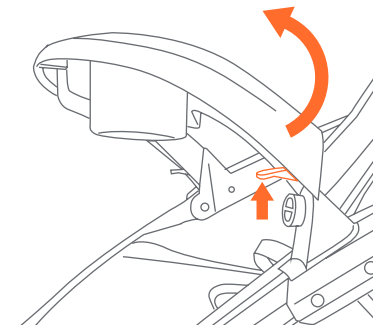

Fig. 12b

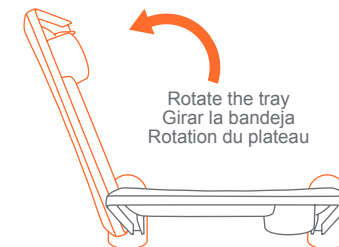

Fig. 12c

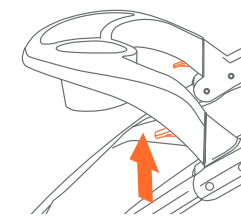

Fig. 12d

## BASKET CANASTA PANIER

- 13)** • Rear basket tube needs to be installed prior to use. Insert the female end of the rear basket tube into the male ends located on the basket frame until it locks into place (Fig. 13).
- Se debe instalar el tubo trasero de la canasta antes de su uso. Introduzca el extremo hembra del tubo trasero de la canasta en los extremos macho situados en el armazón de la canasta hasta que se traben correctamente (Fig. 13).
  - Le tube du panier arrière doit être installé avant l'utilisation. Insérez les raccords femelles du tube du panier arrière sur les raccords mâles sur le châssis du panier jusqu'à ce qu'ils soient bloqués en position stable (Fig. 13).

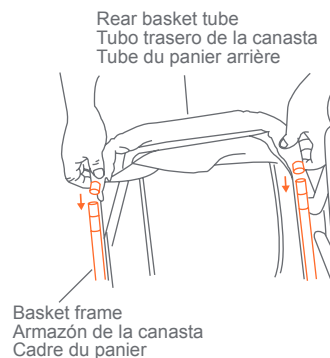

Fig. 13

## MP3 SPEAKER (if equipped) BOCINAS PARA MP3 (si esta equipado) HAUT-PARLEUR MP3 (si équipé)

MP3 speakers plug-in in parent tray, compatible with most MP3 players and Smartphones.

Las bocinas de MP3 se enchufan en la bandeja para padres, también es compatible con varios MP3 de música y Teléfonos Inteligentes.

Haut Parleurs MP3 incorporés dans le plateau parent, compatible avec la plupart des lecteurs MP3 et les Smartphones.

- 14)** • The parent tray comes with speakers with an MP3 jack inside. The speakers have a wire with a male jack for use with MP3 player so you and your child can listen to music while you jog. Connect male end of speaker wire into your MP3 player (Fig. 14).

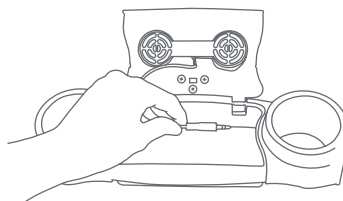

Fig. 14

- La bandeja del padre viene con los altavoces con un enchufe MP3 adentro. Los altavoces tienen un alambre con un enchufe masculino para el uso con los jugadores MP3 así que usted y su niño pueden escuchar la música mientras que usted da un paseo. Conecte el extremo masculino del alambre del altavoz en su jugador MP3 (Fig. 14).
- Le plateau de parent vient avec le haut-parleur avec le cric MP3 à l'intérieur. L'haut parleur a un fil avec une prise mâle pour une utilisation avec appareil MP3 afin que vous et votre enfant pouvez écouter de la musique tout en vous promenant. Connectez la prise mâle dans votre appareil MP3 (Fig. 14).

## INFANT CAR SEAT (if equipped) SILLITA PARA EL AUTOMÓVIL (si está incluida) SIÈGE D'AUTO POUR BÉBÉ (si équipé)

**! WARNING:** Never jog or run with your newborn in the car seat position. Use for strolling only.

**! ADVERTENCIA:** Nunca trote ni corra con su recién nacido en la posición de sillita para el automóvil. Úsela para pasear solamente.

**! AVERTISSEMENT :** Ne jamais faire du jogging ou de courir avec votre nouveau-né dans la voiture la position du siège. Utiliser pour se promener seul.

- 15) • Position the infant car seat so that it faces toward the rear of the stroller. Place the car seat so that it is cradled on the inside of the front tray. Ensure the car seat stoppers are resting on the tray (Fig. 15a). When the infant car seat is seated firmly into place, strap both short clip over the infant car seat through the seat belt slots on the infant car seat and pull the strap adjuster tight (Fig. 15b).

**IT IS VERY IMPORTANT THAT THE SHORT CLIP IS ALWAYS TIGHTLY FASTENED AROUND THE INFANT CAR SEAT. ALWAYS SECURE YOUR CHILD WITH THE CAR SEAT HARNESS WHEN USING THE CAR SEAT IN THE STROLLER. IF YOUR CHILD IS ALREADY IN THE CAR SEAT, CHECK THAT THE CHILD IS SECURED WITH THE HARNESS. IMPROPER USE OF THE STROLLER WITH THE CAR SEAT MAY RESULT IN SERIOUS INJURY OR DEATH.**

- To remove the Infant Car Seat, remove both of the short clips from the seat belt slots on the infant car seat and pull the Infant car seat upwards (Fig. 15c).

- Coloque el asiento de seguridad infantil de manera que mire hacia la parte posterior de la silla de paseo. Coloque la silla de modo que está encajado en el interior de la bandeja frontal. Asegúrese de que los bloques colocados en la parte inferior del asiento están apoyados en la parte superior de la bandeja (Fig. 15a). Cuando el asiento de seguridad infantil se asienta firmemente en su lugar, correa de ambos breve clip sobre el asiento de seguridad infantil a través de las ranuras del cinturón de seguridad en el asiento de seguridad infantil y jale el ajustador de la correa apretado (Fig. 15b).

**ES MUY IMPORTANTE AMARRAR BIEN EL GANCHO CORTO ALREDEDOR DE LA SILLITA INFANTIL PARA EL AUTOMÓVIL. SIEMPRE SUJETE A SU HIJO CON EL ARNÉS DE LA SILLITA PARA EL AUTOMÓVIL CUANDO USE LA SILLITA EN EL CARRITO. SI SU HIJO YA ESTÁ**

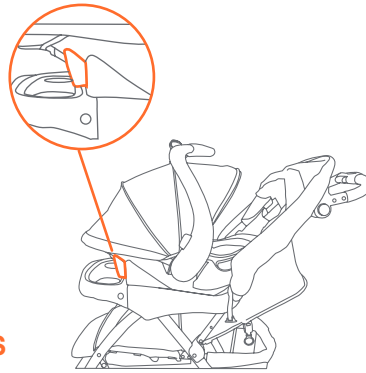

Fig. 15a

Short clip  
Gancho corto  
Agrafe courte

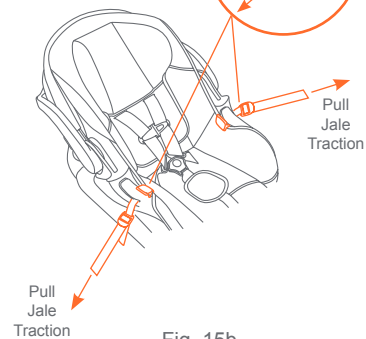
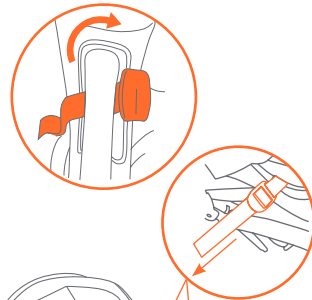

Fig. 15b

**EN LA SILLITA PARA EL AUTOMÓVIL, VERIFIQUE QUE EL NIÑO ESTÉ SUJETADO CON EL ARNÉS. EL USO INCORRECTO DEL CARRITO CON LA SILLITA PARA EL AUTOMÓVIL PODRÍA ACARREAR LESIONES GRAVES O LA MUERTE.**

- Para retirar el asiento infantil para auto, quite los dos clips cortos de las ranuras del cinturón de seguridad en el asiento de seguridad infantil y tire hacia arriba del asiento de seguridad infantil (Fig. 15c).

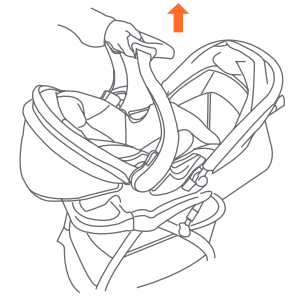

Fig. 15c

- Placez le siège d'enfant pour qu'elle soit face à l'arrière de la poussette. Placer le siège de manière à ce qu'il est intégré à l'intérieur de l'avant du bac. Faire en sorte que les blocs placés dans le fond du siège sont supportés au-dessus du plateau (Fig. 15a). Lorsque le siège enfant est bien en place, tant à court clip ceinture sur le siège de sécurité pour enfant par les fentes de ceinture de sécurité dans le siège de sécurité pour enfant y jale el ajustador de la correa apretado. (Fig. 15b).

**IL EST TRÈS IMPORTANT QUE LE AGRAFE COURTE EST TOUJOURS SERRÉ AUTOUR DU SIÈGE D'AUTO POUR BÉBÉ. INSTALLEZ TOUJOURS VOTRE ENFANT DE FAÇON SÉCURITAIRE À L'AIDE DU HARNAIS DE SÉCURITÉ DU SIÈGE D'AUTO LORSQUE VOUS INSÉREZ LE SIÈGE D'AUTO DANS LA POUSSETTE. SI VOTRE ENFANT SE TROUVE DÉJÀ DANS LE SIÈGE D'AUTO, VÉRIFIEZ QU'IL EST BIEN ATTACHÉ À L'AIDE DU HARNAIS. UNE UTILISATION INADÉQUATE DE LA POUSSETTE ET DU SIÈGE D'AUTO POURRAIENT RAISONNER DES BLESSURES GRAVES OU MORTELLES.**

- Pour enlever le siège d'auto pour bébé, retirez les deux clips de courte durée des fentes de ceinture de sécurité dans le siège de sécurité pour enfant et tirez sur le siège de sécurité pour enfant (Fig. 15c).

## MULTI-POSITION HANDLE MANIJA AJUSTABLE POIGNEE RÉGLABLE

- 16) • To adjust the handle, press the buttons to move the handle up or down to a comfort position for the user (Fig. 16).

- Para ajustarlal manija, apreta los dos botones a la misma vez para ajustar a un nivel cómodo (Fig. 16).

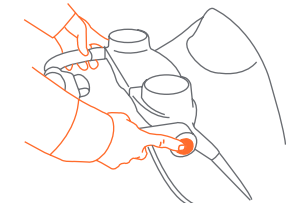

Fig. 16

- Pour ajuster la poignée, pressez sur les deux boutons déplacer la poignée jusqu'à une position confortable pour l'utilisateur (Fig. 16).

## BRAKES FRENOS LES FREINS

Before placing your children in the stroller, please follow the instructions below.

Antes de colocar a su hijo en el carrito, siga las instrucciones que figuran más abajo.

Avant de placer vos enfants dans la poussette, suivez les instructions ci-dessous.

**⚠ WARNING:** Always check with your pediatrician for a recommended starting age / weight for your baby in an all terrain stroller.

**⚠ WARNING:** Always set brakes when the stroller is not being pushed so that the stroller will not roll away. NEVER leave stroller unattended on a hill or incline as the stroller may slide down the hill.

**⚠ ADVERTENCIA:** Siempre verifique con su pediatra la edad o el peso recomendados para empezar a llevar a su bebé en un carrito todo terreno.

**⚠ ADVERTENCIA:** Siempre aplique los frenos cuando el carrito no esté siendo empujado, para impedir que ruede fuera de su alcance. Nunca deje el carrito desatendido en una colina o pendiente, ya que podría deslizarse pendiente abajo.

**⚠ AVERTISSEMENT :** Toujours vérifier auprès de votre pédiatre pour savoir à partir de quel âge et poids il recommande de pouvoir placer votre bébé dans une Poussette tout terrain.

**⚠ AVERTISSEMENT :** Toujours verrouiller les freins quand la Poussette n'est pas en mouvement afin que la poussette ne roule pas toute seule. Ne jamais laisser la Poussette sans surveillance sur une colline ou inclinaison car la Poussette pourrait dévaler la colline.

17) • To engage brakes, apply light downward pressure to the brake lever located on each rear wheel. The stroller may require slight forward or rearward movement in order to line up the teeth on the brake with each wheel brake cluster (Fig. 17a). Check that the stroller will not move and that both brakes are properly applied. To release, gently lift up on the brake lever (Fig. 17b).

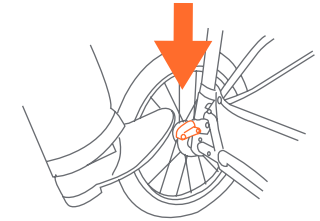

Fig. 17a

• Para aplicar los frenos, ejerza una ligera presión hacia abajo a la palanca del freno situada en cada rueda trasera. El carrito podría requerir un leve movimiento hacia delante o hacia atrás para alinear los dientes del freno con el piñón del freno de cada rueda (Fig. 17a). Verifique que el carrito no se mueva y que ambos frenos estén aplicados correctamente. Para soltarlos, levante suavemente la palanca del freno (Fig. 17b).

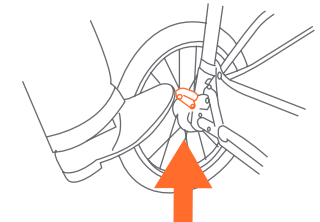

Fig. 17b

• Pour engager les freins, appliquer une pression légère vers le bas sur le levier de verrouillage situé sur chaque roue arrière. Engager les freins peut exiger un léger mouvement vers l'avant ou vers l'arrière dans le but d'aligner les dents sur le frein avec les roues (Fig. 17a). Vérifiez que la poussette ne se déplace pas et que les freins sont correctement appliqués. Pour libérer les freins, soulevez doucement le levier de frein (Fig. 17a).

**FRONT WHEEL LOCK  
BLOQUEO DE LAS RUEDA DELANTERAS  
BLOCAGE DES ROUES AVANT**

- WARNING:** Always lock the front swivel wheel in STRAIGHT position before placing or removing your children from the jogger.
- ADVERTENCIA:** Siempre trabe la rueda delantera giratoria en la posición RECTA antes de colocar o retirar a su hijo del carrito.
- AVERTISSEMENT:** Toujours verrouiller la roue avant pivotante en position DROITE avant de placer ou de retirer vos enfants de la Poussette.
- FALL HAZARD:** From tip over before running, jogging, or walking fast, lock the front wheel from swiveling.
- PELIGRO DE CAÍDA:** Evitar vuelcos, antes de correr, trotar o caminar rápido, bloquear la rueda delantera de girar.
- DANGER DE CHUTE :** Pour éviter les renversements, avant course, le jogging ou la marche rapide, verrouiller la rotation de la roue avant.

18) • The swivel jogger is equipped with a front wheel locking device. The front wheel lock works in a vertical motion from top to bottom, locking and unlocking the wheel. (Fig. 18)

• El carrito está equipado con un dispositivo de traba para la rueda delantera. La traba de la rueda delantera funciona en un movimiento vertical de arriba hacia abajo, trabando y destrabando la rueda (Fig. 18).

• La poussette est équipée d'un dispositif de blocage de la roue avant. Le verrou de la roue avant se braque avec un mouvement vertical de haut en bas, verrouillant et déverrouillant la roue (Fig. 18).

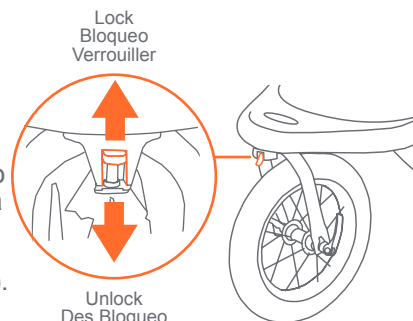

Fig. 18

**TO SECURE THE CHILD  
PARA SUJETAR AL NIÑO  
POUR ATTACHER L'ENFANT**

- WARNING:** Avoid serious injury from falling or sliding out. Always use the safety harness.
- STRANGULATION HAZARD:** Child can strangle in loose straps. Never leave child in seat when straps are loose or undone.
- ADVERTENCIA:** Evite lesiones graves por caídas o resbalones. Siempre use el arnés de seguridad.
- PELIGRO DE ESTRANGULAMIENTO:** El niño se puede estrangular con las correas sueltas. Nunca deje al niño en el asiento cuando las correas estén sueltas o sin terminar de colocar.
- AVERTISSEMENT :** Afin d'éviter des blessures graves causées par une glisse ou une chute toujours utiliser le harnais de sécurité.
- DANGER DE STRANGULATION :** Un enfant peut s'étrangler avec une sangle détachée. Ne laissez jamais un enfant dans la poussette lorsque les sangles sont lâches ou détachées.

**Type/Tipo/Type 1, 2**

19) • The shoulder straps of the 5-point harness have 3 attachment positions. Select the position that places the shoulder strap level with, or below the top of the child's shoulder (Fig. 19a).

- Carefully place the child in the stroller seat and bring the safety harness around the child's waist and over the shoulders. Place the crotch strap between the child's legs. Insert the male end of each shoulder/waist belt into the buckle on the crotch strap.

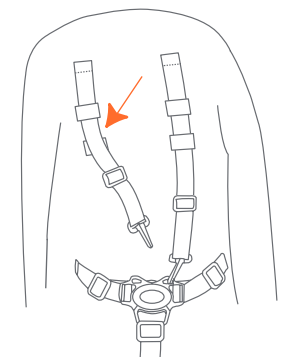

Fig. 19a

Tighten the harness to be snug around the child's waist and over the child's shoulders. Please see (Fig. 19b).

- Las correas del hombro del arnés de 5 puntos tienen 3 posiciones de sujeción. Escoja la posición que sitúe a la correa del hombro al mismo nivel o a un nivel inferior a la parte superior del hombro del niño (Fig. 19a).
- Coloque cuidadosamente al niño en el asiento del carrito y pase el arnés de seguridad por la cintura del niño y por encima de los hombros. Coloque la correa de la entrepierna entre las piernas del niño. Introduzca el extremo macho del cinturón de cada hombro o de la cintura en la hebilla de la correa de la entrepierna. Ajuste el arnés de modo que esté ceñido alrededor de la cintura del niño y por encima de sus hombros. Por favor, vea la (Fig. 19b).

- Les courroies du harnais à 5 points ont 3 positions d'attache. Choisir la position qui place la courroie a niveau avec, ou au-dessus de l'épaule de l'enfant (Fig. 19a).
- Placer soigneusement l'enfant dans le siège de la poussette et tirer la ceinture de sécurité autour de la taille de l'enfant. Attacher l'entre-jambes entre les jambes de l'enfant. Insérer l'extrémité mâle de chaque ceinture de sécurité des épaules et de la taille dans la boucle de l'entre-jambes. Serrer la ceinture de sécurité pour qu'elle soit serrée mais confortable autour de la taille de l'enfant. Veuillez voir le (Fig. 19b).

## Type /Tipo/Type 1

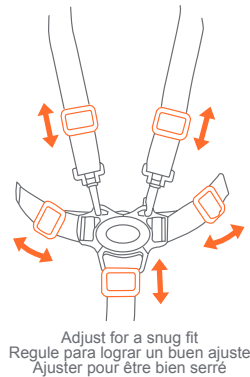

Fig. 19a

## Type /Tipo/Type 2

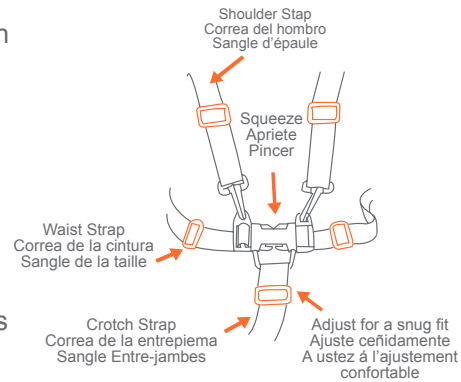
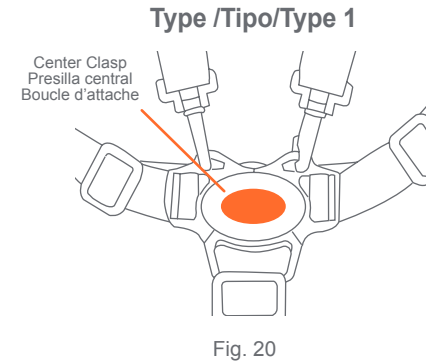

Fig. 19b

## TO RELEASE THE CHILD PARA SOLTARLAS AL NIÑO POUR LIBÉRER L'ENFANT

### Type/Tipo/Type 1

- 20) • To release, push Red Button on Center Clasp, the two Harness Buckles will pop free (Fig. 20).
- Para soltarlas, presione el botón rojo en la presilla central para destrabar las dos hebillas del arnés (Fig. 20).
- Pour libérer la ceinture, appuyer sur le bouton rouge au centre des boucles, les deux sangles se détacheront (Fig. 20).



### Type/Tipo/Type 2

- 21) • To release, apply pressure to both sides of each male clip until the clip is released. See (Fig. 21). This process requires a moderate amount of effort so as to prevent an accidental release by your child.
- Para soltarlas, presione el Botón Rojo en el Broche Central y se desprenderán las dos Hebillas del Arnés. Vea la (Fig. 21). Este proceso requiere una cantidad moderada de esfuerzo a fin de evitar que su hijo se suelte accidentalmente.
- Pour libérer la ceinture, appliquer une pression aux deux côtés de chaque boucle mâle jusqu'à ce que la boucle soit libéré. Voir la (Fig. 21). Ce processus exige un effort modéré afin d'empêcher une ouverture accidentelle par votre enfant.

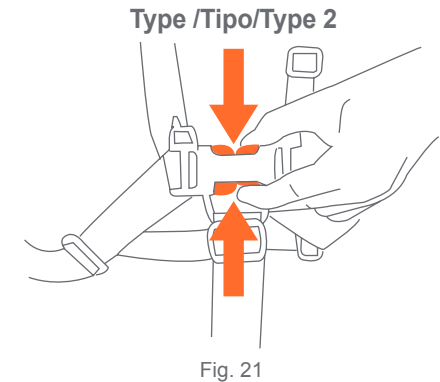

## SEATBACK POSITIONING POSICIONED DEL RESPALDO POSITION DU SIÈGE

- 22) • The seat has a multiple position recline that is controlled by cords and adjuster behind the seat. To recline the seat, pull back on the loop of the adjuster while simultaneously pressing the side button (Fig. 22a). To place the seat back in a more upright position, grab the adjuster with one hand and pull the cords to the desired position with the other hand (Fig. 22b). The adjuster will lock automatically. **The upright position should be used only for a child that is at least 6 months old. Always re-adjust the safety harness, including the shoulder belts, when repositioning the seatback.**

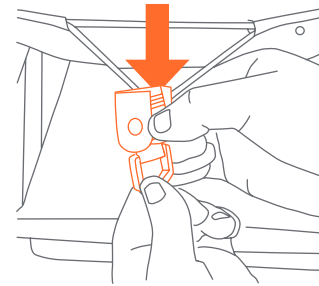

Fig. 22a

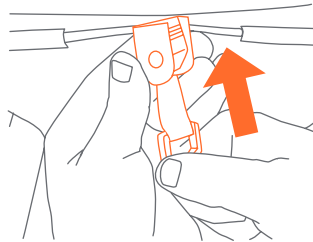

Fig. 22b

- El asiento posee múltiples posiciones de inclinación que se controlan mediante un ajuste accionado por cuerda y resorte ubicado detrás del asiento. Para reclinar el asiento, tire la arandela del ajuste hacia atrás mientras presiona el botón lateral simultáneamente. (Fig. 22a). Para colocar el respaldo en una posición más erguida, tome el ajuste con una mano y tire de la cuerda hasta lograr la posición deseada con la otra mano (Fig. 22b). La cuerda se trabará automáticamente.

La posición erguida se debe usar únicamente para un niño de al menos 6 meses. Al reposicionar el respaldo, siempre vuelva a ajustar el arnés de seguridad, incluyendo los cinturones del hombro.

- Le siège a des positions inclinées multiples contrôlées par un cordon et un régulateur à ressort situés à l'arrière du siège. Pour incliner le siège, tirez la boucle du régulateur vers l'arrière tout en appuyant simultanément sur le bouton latéral (Fig. 22a). Pour remettre le siège en position plus verticale, saisissez le régulateur d'une main et tirez le cordon à la position voulue avec l'autre main (Fig. 22b). Le cordon va se verrouiller automatiquement. **La position redressée ne doit être utilisée que pour un enfant d'au moins 6 mois. Toujours réajuster le harnais de sécurité, y compris les ceintures d'épaules, lors du repositionnement du siège.**

## JOGGING WITH YOUR STROLLER TROTAR CON SU CARRITO LE JOGGING AVEC VOTRE POUSSETTE

**⚠ WARNING:** Never jog or run with your newborn in the car seat position. Use for strolling only.  
**STRANGULATION HAZARD!** Children have strangled when straps have wrapped around their neck. When not in use hook the tether strap onto the stroller handle. Keep this stroller tether strap out of the reach of children.

**⚠ ADVERTENCIA:** Nunca trote ni corra con su recién nacido en la posición de sillita para el automóvil. Úsela para pasear solamente.

**¡PELIGRO DE ESTRANGULAMIENTO!** Se han estrangulado niños con las correas enredadas alrededor de sus cuellos. Cuando no esté en uso, enganche la correa de anclaje al manubrio del carrito. Mantenga esta correa de anclaje del carrito fuera del alcance de los niños.

**⚠ AVERTISSEMENT :** Ne jamais faire du jogging ou de courir avec votre nouveau-né dans la voiture la position du siège. Utiliser pour se promener seul.

**DANGER DE STRANGULATION!** Des enfants se sont étranglés lorsque des sangles se sont enroulées autour de leur cou. Lorsque vous ne l'utilisez pas, accrochez la sangle d'attache sur la poignée de la poussette. Gardez la sangle d'attache de la poussette hors de la portée des enfants.

When you are jogging with your child, use the following safety features:

Al trotar con su hijo, use las siguientes características de seguridad:

Lorsque vous faites du jogging avec votre enfant, utilisez les dispositifs de sécurité ci-dessous :

- **LOCK THE FRONT SWIVEL WHEELS IN STRAIGHT POSITION**
- **TRABE LAS RUEDAS DELANTERAS GIRATORIAS EN LA POSICIÓN RECTA**
- **VERROUILLER LAS ROUES AVANT AND POSITION DROITE**

- 23) • **THE TETHER STRAP:** This strap is intended to maintain control of the stroller in case of a fall while running. To use the tether strap, remove it from the handle of the stroller (Fig. 23a). Attach it to your wrist as shown in (Fig. 23b).

- **LA CORREA DE ANCLAJE:** Esta correa tiene como fin mantener el control del carrito en caso de una caída al correr. Para usar la correa de anclaje, quítela del manubrio del carrito (Fig. 23a). Sujétela a su muñeca como se indica (Fig. 23b).

- **LA SANGLE D'ATTACHE :** La sangle d'attache vous aide à maintenir le contrôle de la poussette en cas de chute ou lorsque vous courez. Pour utiliser la sangle d'attache, retirez-la de la poignée de la poussette (Fig. 23a). Attachez-la à votre poignée, tel qu'illustré (Fig. 23b).

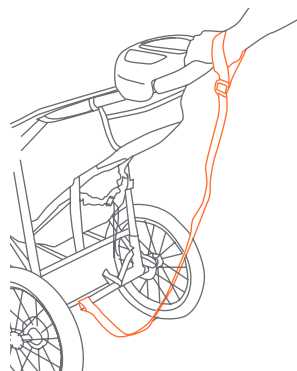

Fig. 23a

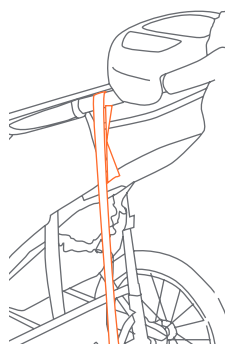

Fig. 23b

## TIRES NEUMÁTICOS PNEUS

- 24) • Check the pressure before using the stroller. **DO NOT INFLATE** above the maximum recommended inflation pressure that is on the side of the tire. Over inflation may cause the tire to blowout and could result in serious injury. **NOTE:** Only use hand pump. **DO NOT USE** air compressor to inflate the tire. **TIRE PUMP (if equipped):** Remove flexible air hose from end of pump, thread small brass fitting into opposite end of pump, thread air nozzle tip onto valve stem of rim, now you're ready to pump up your tires (Fig. 24). Hold the body of Tire Pump and pull back on the handle, press down on handle pushing air into tire.

- Controle la presión antes de usar el carrito. **NO INFLE** por encima de la máxima presión de inflado recomendada, que se encuentra al costado del neumático. El inflado excesivo podría hacer que el neumático explote y causar una lesión grave.

**NOTA:** Sólo use un inflador manual.

- **NO USE** un compresor de aire para inflar el neumático. **INFLADOR DE NEUMÁTICOS (si está incluido):** Retire la manguera de aire flexible del extremo del inflador, ensarte el pequeño accesorio de latón en el extremo opuesto del inflador, ensarte la punta de la boquilla de aire en el vástago de la válvula de la llanta y estará listo para inflar sus neumáticos (Fig. 24). Sostenga la estructura del Inflador de Neumáticos y tire hacia atrás de la manija; luego presione hacia abajo la manija empujando el aire dentro del neumático.

- Vérifiez la pression des pneus avant d'utiliser la poussette. **NE GONFLEZ PAS LES PNEUS** au-delà de la pression maximale recommandée, inscrite sur le flanc du pneu. Un excès de pression pourrait provoquer l'explosion du pneu et causer des blessures graves.

**REMARQUE :** Utilisez uniquement une pompe manuelle.

**N'UTILISEZ PAS** un compresseur d'air pour gonfler les pneus.

- **TIRE DE POMPE (si équipé):** Enlever le tuyau flexible d'air de la fin de la pompe, le fil de laiton petit montage en extrémité opposée de la pompe, le fil d'air buse sur valve de la jante, maintenant vous êtes prêt à gonfler vos pneus (Fig. 24). Maintenez le corps de pompes et de traction des pneus sur la poignée, appuyez sur la poignée pousser l'air dans les pneus.

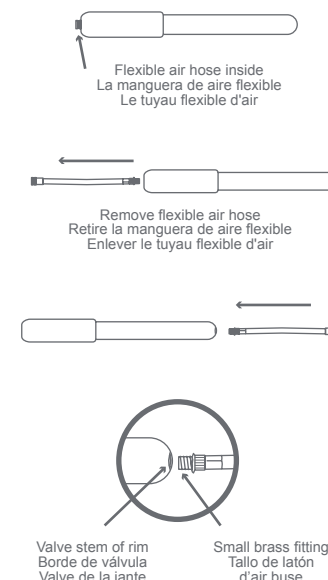

Fig. 24



## TO FOLD STROLLER PARA DESPLEGAR EL CARRITO PLIER LA POUSETTE

**⚠ WARNING:** Care must be taken when folding and unfolding the stroller to prevent finger entrapment.

**CAUTION:** Do not allow children near stroller while unfolding.

**⚠ ADVERTENCIA:** Se debe ser prudente al plegar y desplegar el carrito para evitar que queden dedos atrapados.

**PRECAUCIÓN:** No permita que los niños se acerquen al carrito mientras lo despliega.

**⚠ AVERTISSEMENT :** Prenez soins de ne pincer vos doigts lors du pliage et du dépliage de la Poussette.

**MISE EN GARDE :** Ne laissez pas votre enfant s'approcher de la poussette lorsque vous la déliez.

**25)** • First engage the rear wheel locks (Fig. 17a), and unlock the front wheel (Fig. 18). Close the canopy as described in the canopy section. Place the seat in the furthest recline position.

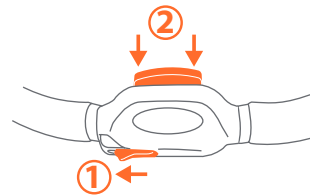

Fig. 25a

• To fold the stroller slide the ① thumb trigger to the left and squeezing the ② pull trigger while pushing forward on the handle (Fig. 25a).

• Once the stroller begins to fold, release the handle and push forward on the handle until the stroller is folded. Lock the release lever to secure the stroller (Fig. 25b).

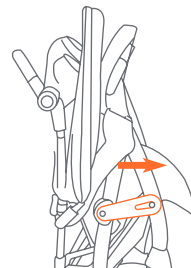

Fig. 25b

- Primero use los bloqueos de rueda trasera (Fig. 17a), y destrabe la rueda delantera (Fig. 18). Cierre la cubierta como se describe en la sección de la cubierta. Coloque la sillita en la posición más reclinada.
- Para plegar el carrito deslice el gatillo manual ① hacia la izquierda y apriete el gatillo ② mientras empuja el manubrio hacia delante (Fig. 25a).
- Una vez que el carrito comience a plegarse, suelte la manija y empuje el manubrio hacia delante hasta que el carrito esté plegado. Trabe la palanca de liberación para sujetar el carrito (Fig. 25b).
- Tout d'abord d'utiliser les verrous de roue arrière (Fig. 17a), et deverrouiller la roue avant (Fig. 18). Fermez l'avent tel qu'expliqué dans la section Avent. Placez le dossier du siège dans la position la plus inclinée.
- Pour plier la poussette, faites glisser la gâchette de pouce ① vers la gauche et pressez la détente ② tout en poussant vers l'avant sur la poignée (Fig. 25a).
- Lorsque la poussette commence à se plier, dégagez la poignée et poussez vers l'avant sur la poignée jusqu'à ce que la poussette soit pliée. Verrouillez le levier de desserrage pour stabiliser la poussette (Fig. 25b).

## TO UNFOLD STROLLER PARA DESPLEGAR EL CARRITO DÉPLIER LA POUSETTE

**26)** • Unlock the release lever (Fig. 26a).

• Unfold stroller frame by pulling backward on the stroller handle (Fig. 26b).

• Destrabe la palanca de liberación (Fig. 26a).

• Despliegue el armazón del carrito tirando hacia atrás del manubrio (Fig. 26b).

• Déverrouillez le levier de desserrage (Fig. 26a).

• Dépliez le châssis de la poussette en tirant vers l'arrière sur la poignée de la poussette (Fig. 26b).

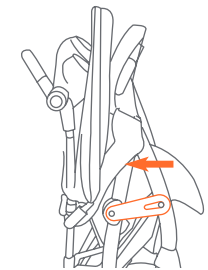

Fig. 26a

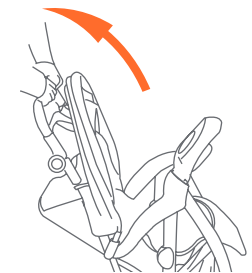

Fig. 26b

**MAINTENANCE  
MANTENIMIENTO  
MAINTIEN**

**WHEEL ADJUSTMENT:  
AJUSTE DE RUEDAS:  
AJUSTEMENT DE LA ROUE :**

- It should be noted that all three wheel vehicles can be easily influenced to deviate from a straight line. In most cases strollers can have a tendency to pull to the right/left due to many factors. Including uneven tire pressure, improper wheel installation, road conditions and manufacturing tolerances. If you find your Baby Trend stroller to significantly track or pull to the left or right while use on flat terrain, follow the sequence of the instructions on page 10 to realign your front wheel.
- Debe tenerse en cuenta que todos los vehículos de tres ruedas pueden influenciarse fácilmente para el desvío de una línea recta. En la mayoría de los casos, los carritos pueden tener una tendencia a desviarse hacia la derecha o izquierda debido a numerosos factores, incluyendo presión dispereja en los neumáticos, instalación incorrecta de las ruedas, condiciones del camino y tolerancias de fabricación. Si usted descubre que su carrito Baby Trend se desvía significativamente hacia la derecha o izquierda al usarlo en un terreno plano, siga la secuencia de las instrucciones en la página 10 para realinear su rueda delantera.
- Il convient de noter que tous les véhicules à trois roues peuvent facilement s'écarter de la ligne droite à cause facteurs externes. Dans la plupart des cas les poussettes ont une tendance à tirer vers la droite ou la gauche à cause de nombreux facteurs, y compris la pression inégale des pneus, mauvaise installation de la roue, l'état des routes et des tolérances de fabrication. Si vous trouvez que votre Poussette dévie de façon significative piste ou tien tirant à gauche ou à droite lors de l'utilisation sur un terrain plat, suivre la démarche de la page 10 pour réaligner votre roue avant.

**FLAT TIRE:  
NEUMÁTICO DESINFLADO:  
PNEUS A PLAT:**

- The jogging stroller features bicycle tires to allow for extended wear and ease of pushing. Just like a bicycle tire, the jogging stroller can suffer from flat tires. If you have a flat tire, you can use a standard bicycle tire repair kit to repair the tire or you can take the tire to a bicycle shop for repair. If you experience numerous flat tires, you may want to purchase thorn proof inner tubes for the jogging stroller. These can be purchased at bicycle stores or at many national retail stores. The correct size to purchase is shown on the sidewall of the tire.
- El carrito para trotar lleva neumáticos de bicicleta para permitir un uso prolongado y facilidad de empuje. Al igual que un neumático de bicicleta, al carrito para trotar se le pueden desinflar los neumáticos. Si se le desinfla un neumático, puede usar un equipo de reparación de neumáticos de bicicleta estándar para repararlo, o bien puede llevar el neumático a una tienda de bicicletas para que lo reparen. Si el hecho se repite en numerosas oportunidades, le sugerimos que compre cámaras internas a prueba de espinas para el carrito para trotar. Se pueden comprar en tiendas para bicicletas o en muchas tiendas nacionales minoristas. El tamaño correcto se exhibe en la pared lateral del neumático.
- La poussette utilise des pneus de bicyclettes pour permettre un usage prolongée et pour être facile a pousser. Tout comme un pneu de vélo, la Poussette peut souffrir d'une crevaison. Si vous avez une crevaison, vous pouvez utiliser une trousse de réparation de pneus de bicyclette pour réparer le pneu ou vous pouvez prendre le pneu à un atelier de réparation de bicyclettes. Si vous avez de nombreuses crevaisons, vous voudrez peut-être acheter des tubes à l'épreuve des épines pour la poussette. Ceux-ci peuvent être achetés dans les magasins à vélo ou dans de nombreux magasins. La bonne taille de pneus est indiquée sur le flanc du pneu.