

WARRANTY

DO NOT RETURN YOUR PRODUCT TO THE STORE. PLEASE CONTACT BABY TREND FOR REPLACEMENT PARTS, SERVICE AND REPAIR.

The Baby Trend® warranty covers workmanship defects within the first 180 days of purchase. Any product which has been subjected to misuse, abuse, abnormal use, excessive wear and tear, improper assembly, negligence, environmental exposure, alteration or accident, or has had its serial number altered or removed invalidates all claims against the manufacturer. Any damage to property during installation is the sole responsibility of the end user. The Customer Service Department can be contacted at 1 (800) 328-7363 Monday through Friday between 8:00am and 4:30 pm (PST). Return Authorizations are required prior to returning product(s) to Baby Trend®. Warranty only valid in North America.

GARANTIA

NO DEVUELVA SU PRODUCTO A LA TIENDA. POR FAVOR CONTACTE A BABY TREND PARA PIEZAS DE REPUESTO, SERVICIO Y REPARACION.

La garantía de Baby Trend® cubre defectos de fábrica dentro de los primeros 180 días de la compra. Cualquier producto que haya sido sometido a uso indebido, abuso, uso anormal, desgaste excesivo, montaje incorrecto, negligencia, exposición ambiental, alteración o accidente, o que ha tenido su número de serie alterado o removido anula todos los reclamos contra el fabricante. Cualquier daño a la propiedad durante la instalación es de la exclusiva responsabilidad del usuario final. El Departamento de Servicio al Cliente puede ser contactado a 1 (800) 328-7363 Lunes a viernes entre 8:00 am y 4:30 pm (PST). Un número de autorización es requerido antes de la devolución de los producto(s) a Baby Trend®. Garantía válida sólo en América del Norte.

GARANTIE

NE PAS RETOURNER VOTRE PRODUIT AU MAGASIN. VEUILLEZ CONTACTER BABY TREND POUR DES PIÈCES DE RECHANGE, ENTRETIEN ET RÉPARATION.

La garantie Baby Trend® couvre les vices de fabrication dans les 180 jours suivant l'achat du produit. Tout produit qui a été soumis à un usage abusif, une utilisation anormale, une usure excessive, un montage incorrect, de la négligence, de l'exposition environnementale, de la modification ou un accident, ou a eu son numéro de série modifié ou supprimé annule toutes les réclamations contre le fabricant. Tout dommage à la propriété lors de l'installation est de la seule responsabilité de l'utilisateur final. Le service client peut être contacté au 1 (800) 328-7363 du lundi au vendredi 8 h – 16 h 30 (PST). Une autorisation sera nécessaire avant de retourner le produit à Baby Trend®. Garantie valable uniquement en Amérique du Nord.

Read all instructions BEFORE assembly and USE of product. KEEP INSTRUCTIONS FOR FUTURE USE.

Lea todas las instrucciones ANTES de armar y USAR el producto. CONSERVE LAS INSTRUCCIONES PARA USO FUTURO.

Lisez toutes les instructions du manuel AVANT l'assemblage ou L'UTILISATION de ce produit. CONSERVEZ CES INSTRUCTIONS POUR RÉFÉRENCE ULTÉRIEURE.

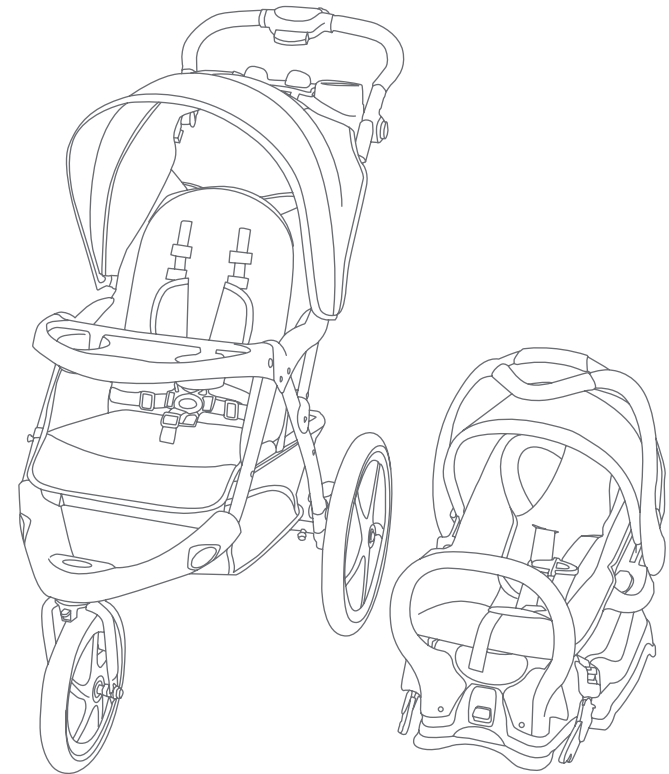

TJ73
Instruction Manual
Manual de Instrucciones
Manuel d'instruction

 **babytrend®**

www.babytrend.com

Baby Trend, Inc.
1607 S. Campus Ave.,
Ontario, CA 91761

1-800-328-7363
(8:00am ~ 4:30pm PST)
www.babytrend.com

 **babytrend®**
www.babytrend.com

English 2

Parts 2
 Warning 3
 Assembly 4
 Safety 9
 Infant Car Seat 12
 Fold / Unfold 13
 Maintenance 14

Espanol 15

Piezas 15
 Advertencia 16
 Montaje 17
 Seguridad 22
 Sillita Para El Automóvil 25
 Plegar / Desplegar 26
 Mantenimiento 27

Français 29

Pièces 29
 Avertissement 30
 Assemblée 31
 Sécurité 34
 Siège d'auto 39
 Plier / Déplier 40
 Entretien 41

Check that you have all the parts for this model before assembly.

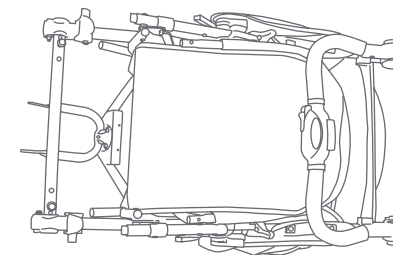

Stroller



Axel Nuts



Child Tray



Parent Tray



Retainer plate



Front Wheel

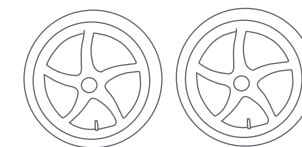

Rear Wheels

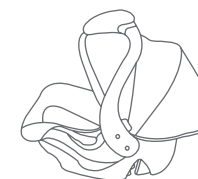

Infant Car Seat*

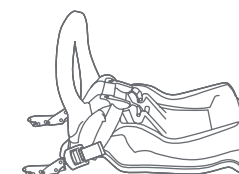

Base*

* Please refer to the manual located under the car seat for base type and instructions.

⚠️ **WARNING:** Please follow all of these instructions to ensure the safety of your child. Keep these instructions for future reference.

⚠️ **WARNING:** Failure to follow these instructions could result in serious injury or death. Avoid serious injury from falling or sliding out. Always use the safety harness and insure that the children are properly positioned according to these instructions.

⚠️ **WARNING:** Never leave children unattended.

⚠️ **WARNING:** Wheel can detach and cause the Jogger/Stroller to tip over. Pull on the wheel to assure it is securely attached.

- **CAUTION:** This single stroller is designed for one child only. Use with more than one child may cause the unbalance condition which can injure/ harm your child.
- Purses, shopping bags, parcels, diaper bags or accessory items may change the balance of the stroller and cause hazardous unstable conditions.
- The maximum weight that can be carried in the basket is 5 lbs (2.26 kg), child tray and parent tray are 3 lbs (1.36 kg) each. The maximum weight can be carried in the back pocket is 3 lbs (1.36 kg). Excessive weight may cause a hazardous unstable condition to exist.
- Be certain the stroller is fully erect and latched in the open position before allowing children near the stroller.
- Use of the stroller with children weighing more than 50 pounds (22.67 kg) or over 42 inches (106.7 cm) tall, will cause excessive wear and stress on the stroller and may cause a hazardous unstable condition to exist.
- **NEVER** use the stroller on stairways or escalators.
- **NEVER** use the stroller with roller skates, in-line skates, skateboards or bicycles.
- We recommend that the child occupant be at least 6 months of age prior to use of the stroller for jogging. Because children develop at different rates, please discuss the use of a jogging stroller with your health care provider prior to jogging with your child.
- **NEVER** allow your stroller to be used as a toy.
- To clean use only mild household soap or detergent and warm water on a sponge or clean cloth.
- Check your stroller for loose screws, worn parts, torn material or stitching on a regular basis. Replace or repair parts as needed.
- Discontinue use of stroller should it malfunction or become damaged. Please contact our customer service Parts Hotline to arrange for repair or obtain replacement parts.

IMPORTANT! To ensure safe operation of your stroller, please follow these instructions carefully. Please keep these instructions for future reference.

IMPORTANT! Before assembly and each use, inspect this product for damaged hardware, loose joints, missing parts or sharp edges. NEVER use if any parts are missing or broken.

IMPORTANT! Adult assembly is required.

Remove stroller from box. The front wheel and rear wheels **MUST** be installed prior to use.

FRONT WHEELS

To attach the front wheels, unfold stroller as described in the section following:

- 1) • Unlock the release lever (Fig. 1a) Unfold stroller frame by pulling backward on the stroller handle. Lean the stroller backwards so that it rests on the handle and rear axle frame and the front wheel forks are pointing upward (Fig. 1b).

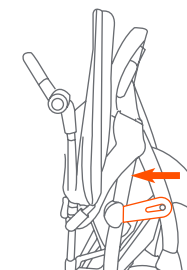

Fig. 1a

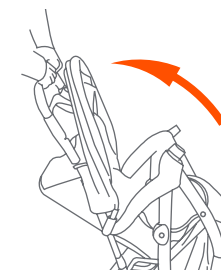

Fig. 1b

- 2) • Slide the front wheel onto the front forks (Fig. 2).

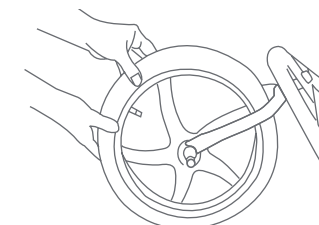

Fig. 2

- Slide the retainer plate onto the front wheel. Be sure that the raised lip is pointing toward the fork and insert it into the slot on the fork. The tab on the retainer plate must be lined up with the slot before tightening the wheel (Fig. 3).

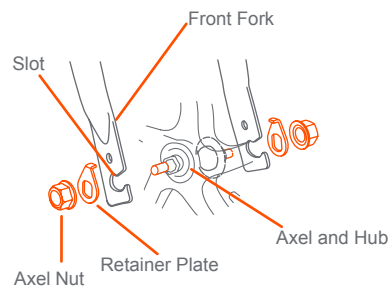

Fig. 3

- With the wheel in position, tighten the axel nuts and tighten with standard crescent, box, or open end wrench. You should feel significant resistance and the wheel should be held tightly in place (Fig. 4).

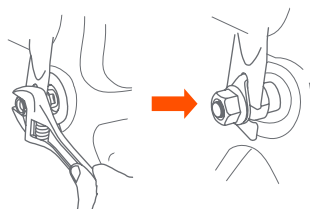

Fig. 4

REAR WHEELS

- Rest the stroller upside down, on the handle.
 - Press the rear wheel posts into the rear frame hub until it clicks into place (Fig. 5). **NOTE:** Pull on the rear wheel to ensure that it is securely attached to the stroller.

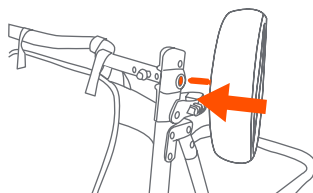

Fig. 5

TIRES

- Tires are shipped un-inflated. The tires should be inflated on a regular basis to the P.S.I. specified on each tire. Always use a bicycle style hand air pump to inflate the tires (Fig. 6). *Not included



Fig. 6

PARENT TRAY

WARNING: Do not place hot liquids or more than 3 pounds in the parent tray. Serious burns or unstable conditions could result.

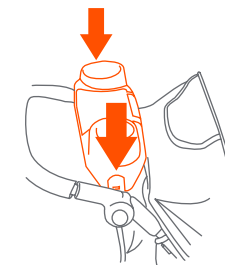

Fig. 7

- To attach parent tray:** line up the parent tray slots with corresponding slots on the stroller frame and slide down until locked into place (Fig. 7). **Note:** Check to make sure the parent tray is secure before using.

CANOPY

- To open the canopy:** push forward on the front edge of the canopy while holding the rear of canopy in place (Fig. 8).
 - To fold the canopy:** pull backwards on the front edge (Fig. 8).

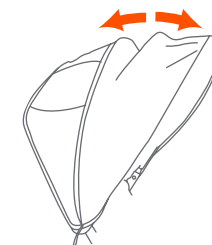

Fig. 8

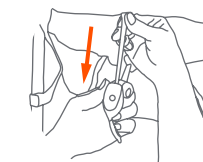

Fig. 9a

SEATBACK POSITIONING

- To recline the seat:** loosen the strap through the buckle and adjust to the required recline position (Fig. 9a). To place the seat back in a more upright position, press upward on the seat back with one hand while pulling the strap through the buckle with the other (Fig. 9b). **Note:** The upright position should be used **only for a child that is at least 6 months old**. Always re-adjust the safety harness, including the shoulder belts, when repositioning the seatback.

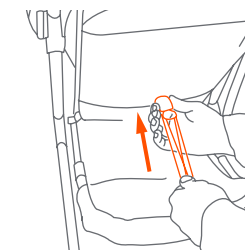

Fig. 9b

CHILD TRAY

⚠ WARNING: Do not place hot liquids or more than 3 pounds in the child tray. Serious burns or unstable conditions could result.

- 10) • **To attach the child tray:** Push the angled tray onto the post at the end of the right armrest, until locked into place (Fig. 10a).
- Rotate the tray downward until latched onto the left armrest (Fig. 10b).
Note: Check that the snap button comes through and securely latches the tray in place.
- **To access the child seat:** Press inward on left side tray release button and rotate upward on the tray (Fig. 10c).
- **To remove the child tray:** Press the release button and rotate the tray 180 degrees and pull the tray until it is released (Fig. 10d).

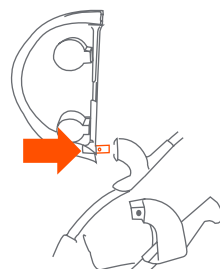

Fig. 10a

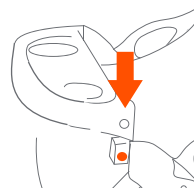

Fig. 10b

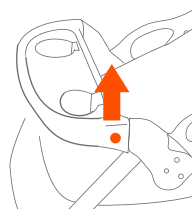

Fig. 10c

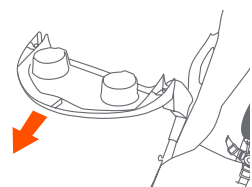

Fig. 10d

BASKET

- 11) • Insert the female end of the rear basket tube into the male ends located on the basket frame until it locks into place (Fig. 11). **Note:** Stroller must be open first, before basket assembly.

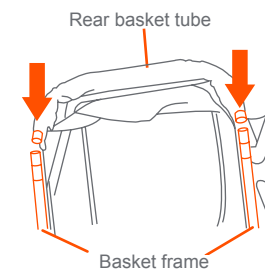

Fig. 11

MULTI-POSITION HANDLE

- 12) • To adjust the handle, press the release buttons to move the handle up or down to a comfortable position for the user (Fig. 12). **Note:** Make sure the handle clicks into place before using.

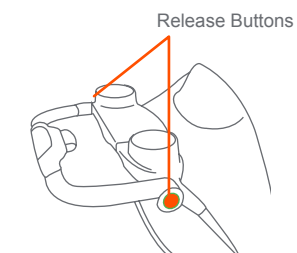

Fig. 12

MP3 SPEAKER

The MP3 speakers jack in parent tray is compatible with most MP3 players, most Apple® iPod® models and Apple iPhones.

- 13) • The parent tray comes with speakers with an MP3 jack inside. Connect male end of speaker wire into your MP3 player (Fig. 13).

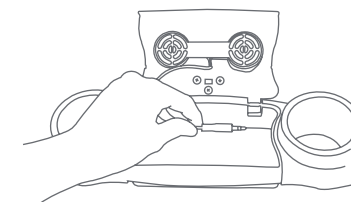

Fig. 13

BRAKES

WARNING: Always set brakes when the stroller is not being pushed so that the stroller will not roll away. NEVER leave stroller unattended on a hill or incline as the stroller may slide down the hill.

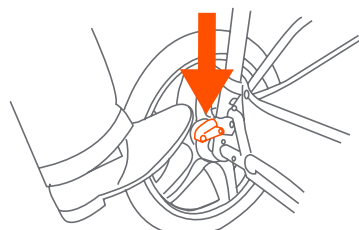

Fig. 14

- 14) • To engage brakes, apply downward pressure to the brake levers located on the rear axle. The stroller may require forward or rearward movement in order to engage the brake (Fig. 14). Check that the stroller will not move once the brakes are properly applied. To release, gently lift up on the brake levers.

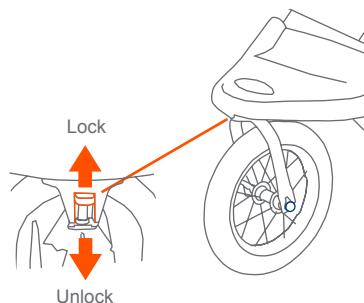

Fig. 15

FRONT WHEEL LOCK

WARNING: Always lock the front swivel wheel in STRAIGHT position before placing or removing your children from the stroller and when walking fast or jogging.

FALL HAZARD: From tip over before running, jogging, or walking fast, lock the front wheel from swiveling.

- 15) • The front wheels are equipped with a swivel locking device. Push the button on each wheel upwards to engage the locks and push downward to disengage the locking device (Fig. 15).

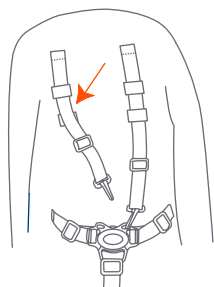

Fig. 16a

TO SECURE THE CHILD

WARNING: Avoid serious injury from falling or sliding out. Always use the safety harness. **STRANGULATION HAZARD:** Child can strangle in loose straps. Never leave child in seat when straps are loose or undone

Type 1 and 2

- 16) • The shoulder straps of the 5-point harness have 3 attachment positions (Fig. 16a). Select the position that places the shoulder strap level with, or below the top of the child's shoulder (Fig. 16b).
- Carefully place the child in the stroller seat and bring the safety harness around the child's waist and over the shoulders. Place the crotch strap between the child's legs. Insert the male end of each shoulder/waist belt into the buckle on the crotch strap. Tighten the harness to be snug around the child's waist and over the child's shoulders (Fig. 16c).

Type 1 Buckle

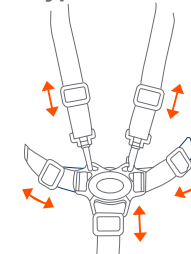

Adjust for a snug fit

Fig. 16b

Type 2 Buckle Shoulder Strap

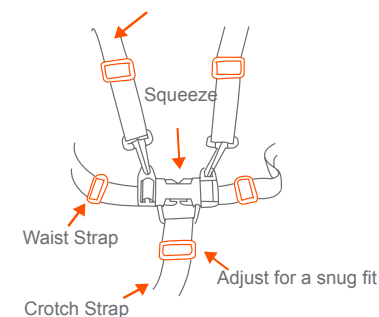

Fig. 16c

Type 1

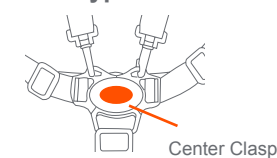

Fig. 17

TO RELEASE THE CHILD

Type 1

- 17) • To release, push Button on Center Clasp, the two Harness Buckles will pop free (Fig. 17).

Type 2

- 18) • To release, apply pressure to both sides of each male clip until the clip is released (Fig. 18).

Type 2

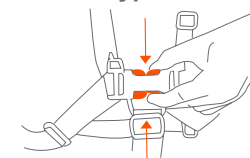

Fig. 18

JOGGING WITH YOUR STROLLER

- ⚠️ WARNING:** Never jog or run with your newborn in the car seat position. Use for strolling only.
- STRANGULATION HAZARD!** Children have strangled when straps have wrapped around their neck. Remove strap when not in use and place in stroller storage pocket. Keep this stroller carrier strap out of children reach.



When you are jogging with your child, use the following safety features:

19) • **LOCK THE FRONT SWIVEL WHEEL IN STRAIGHT POSITION** (Step 15)

- **SAFETY WRIST STRAP:** Always connect the safety strap to either wrist when jogging. This strap will keep the stroller from rolling away in the event that you trip while running (Fig. 19a). The safety strap must remain connected to the rear lower frame cross member at all times. This location is intended to prevent the stroller being tipped backward in the event that you do fall to the ground. The safety strap includes a hook and loop attachment for storage, on the left side of the stroller, when not in use (Fig. 19b).

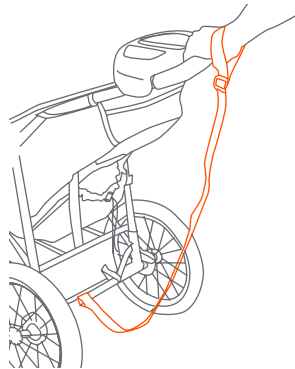

Fig. 19a

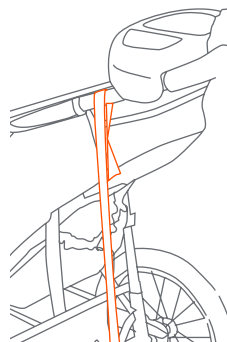

Fig. 19b

INFANT CAR SEAT ATTACHMENT

- ⚠️ WARNING:** Never jog or run with your newborn in the car seat position. Use for strolling only.
- ⚠️ WARNING:** Avoid serious injury from falling or sliding out, always use the Infant Car Seat harness.

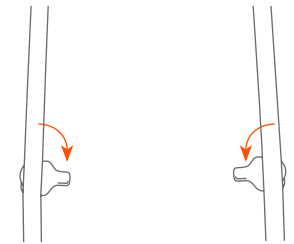

Fig. 20a

- 20) • Fully recline seat back and turn car seat support tabs on the stroller frame (Fig 20a). **Note:** Check that the front child tray is firmly attached to the stroller armrests.

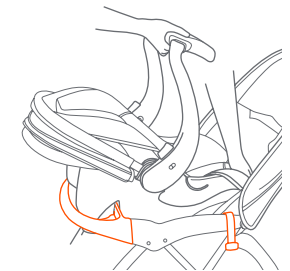
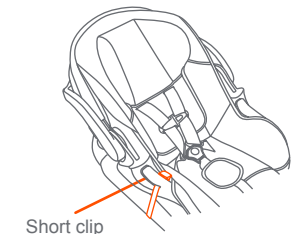

Fig. 20b

- Position the infant car seat so that it faces toward the rear of the stroller and the seat shell goes into the front tray and latches into place (Fig. 20b).

- When the infant car seat is locked firmly into place, **strap the single short clip over the infant car seat** through the seat belt slot on the infant car seat (Fig. 20c). **Note:** It is very important that the short clip is always tightly fastened around the infant car seat.



Short clip

Fig. 20c

TO REMOVE INFANT CAR SEAT

- 21) • To remove the Infant Car Seat, squeeze the release handle located at the foot-end of the seat and carefully lift upward on the seat (Fig. 21).

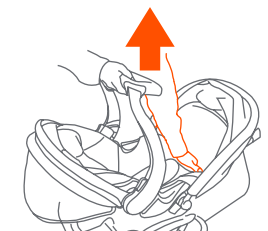

Fig. 21

TO FOLD STROLLER

⚠️ WARNING: Care must be taken when folding and unfolding the stroller to prevent finger entrapment.

CAUTION: Do not allow children near stroller while folding.

- 22) • Close the canopy as described in the canopy section (step 8). Place the seat in the furthest recline position.
- To fold the stroller, slide the thumb trigger to the left and squeeze the release button, while pushing forward on the handle (Fig. 22a).
- Push forward on the handle until the stroller is folded. Lock the red release lever to secure the stroller (Fig. 22b).

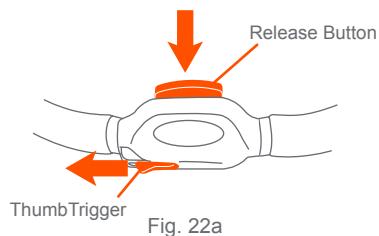

Fig. 22a

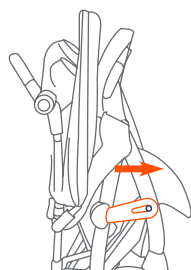

Fig. 22b

TO UNFOLD STROLLER

CAUTION: Do not allow children near stroller while unfolding.

- 23) • Unlock the release lever (Fig. 23a) and unfold stroller frame by pulling backward on the stroller handle until the frame locks (Fig. 23b).

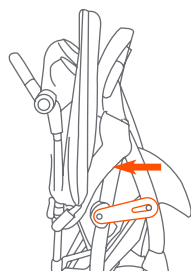

Fig. 23a

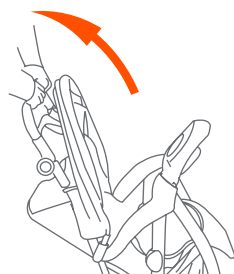

Fig. 23b

CARE AND MAINTENANCE

TESTING FOR PROPER WHEEL INSTALLATION

⚠️ WARNING: ALWAYS check the double nut locking system before each use to ensure that the front wheel is securely fastened to the frame.

- 22) • Lift the front wheel off of the ground and sharply strike the top of the tire (Fig. 22). The wheel should not be loose or come off.

If you experience front wheel wobble that is beyond what is normal for use while walking or jogging you may have to adjust the front wheel housing nut.

- 23) • Remove footrest to access nut. You can use a standard crescent wrench to tighten the nut (Fig. 23). **DO NOT OVER TIGHTEN** this can cause damage to the wheel housing.

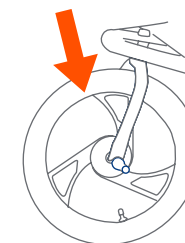

Fig. 22

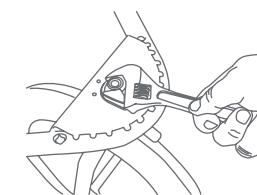

Fig. 23

FENDER

If adjustment or replacement is necessary:

- 24) • Line up the front fender and press onto the front frame assembly (Fig. 24a).
- Insert the 4 screws through the underside of the front frame assembly into the front fender's plastic tubes. Tighten the screws only until snug (Fig. 24b). **DO NOT OVER TIGHTEN.**

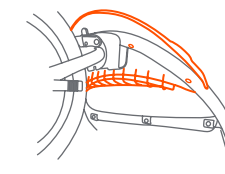

Fig. 24a

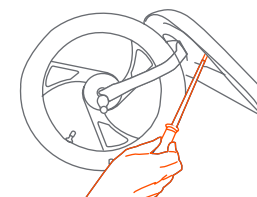

Fig. 24b

SEAT PAD

- To clean the seat pad, use only mild household soap or detergent and warm water on a sponge or clean cloth.

OTHER

- Check your stroller for loose screws, worn parts, torn material or stitching on a regular basis. Replace or repair parts as needed.

Verifique que tenga todas las piezas para este modelo antes de montar el carrito.

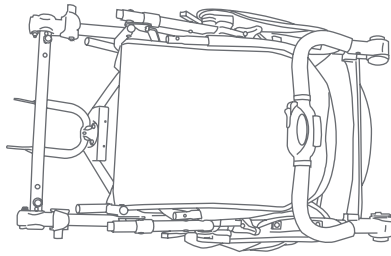

Carrito



Tuerca del Eje



Bandeja para niños



Bandeja para padres



Placa de retención



Rueda delantera

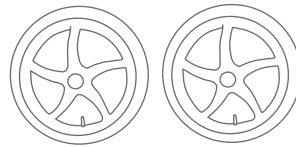

Ruedas traseras



Sillita para el automóvil*

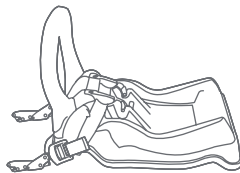

Base*

* Por favor, consulte el manual ubicado debajo de la sillita para el automóvil para conocer el tipo de base y las instrucciones.

- ⚠️ **ADVERTENCIA:** Por favor, siga todas estas instrucciones para garantizar la seguridad de su hijo. Conserve estas instrucciones para referencia futura.
- ⚠️ **ADVERTENCIA:** El incumplimiento de estas instrucciones podría ocasionar una lesión grave o la muerte. Evite lesiones graves por caídas o resbalones. Siempre use el arnés de seguridad y asegúrese de que los niños estén ubicados correctamente de acuerdo a estas instrucciones.
- ⚠️ **ADVERTENCIA:** Nunca pierda de vista a los niños.
- ⚠️ **ADVERTENCIA:** La rueda se puede desprender y hacer que el Carrito para trotar vuelque. Tire de la rueda para asegurarse de que esté bien sujeta.

- **PRECAUCIÓN:** Este carrito está diseñado para un niño solamente. El uso con más de un niño podría provocar inestabilidad y lesionar o dañar a su hijo.
- Los bolsos, bolsas de compras, paquetes, bolsas de pañales o artículos accesorios podrían cambiar el equilibrio del carrito y causar condiciones de inestabilidad peligrosas.
- El peso máximo que se puede llevar es de 5 libras (2.26 kg) en la canasta y de 3 libras (1.36 kg) en la bandeja para niños y en la bandeja para padres. El peso máximo que se puede llevar en los en el bolsillo posterior es de 3 libras (1.36 kg). El exceso de peso podría ocasionar una inestabilidad peligrosa.
- Procure que el carrito esté completamente erguido y con el pestillo en la posición abierta antes de permitir que los niños se acerquen al carrito.
- El uso del carrito con niños que pesan más de 50 libras (22.67 kg) o miden más de 42 pulgadas (106.7 cm) causará un desgaste y tensión excesivos en el carrito y podrían provocar una inestabilidad peligrosa.
- **NUNCA** use el carrito en escaleras mecánicas o comunes.
- **NUNCA** use el carrito con patines de ruedas, patines en línea, monopatines o bicicletas.
- Recomendamos que el niño ocupante tenga al menos 6 meses de edad antes de usar el carrito para trotar. Debido a que los niños se desarrollan a diferentes ritmos, tenga a bien discutir sobre el uso del carrito para trotar con su proveedor del cuidado de la salud antes de trotar con su hijo.
- **NUNCA** permita el uso de su carrito como un juguete.
- Para limpiarlo, use solamente jabón doméstico o detergente suaves y agua tibia en una esponja o trapo limpio.
- Verifique con frecuencia que su carrito no tenga tornillos sueltos, piezas gastadas, materiales o costuras rasgados.
- Reemplace o repare las piezas conforme sea necesario.
- Deje de usar el carrito si presenta fallas o daños. Por favor, comuníquese con nuestra Línea gratuita de reparación de piezas para gestionar la reparación u obtención de piezas de reemplazo.

¡IMPORTANTE! Para asegurar el funcionamiento seguro de su carrito, siga estas instrucciones cuidadosamente. Por favor, conserve estas instrucciones para referencia futura.

¡IMPORTANTE! Antes del montaje y de cada uso, inspeccione el producto para detectar daños en el equipo, uniones sueltas, piezas faltantes o bordes filosos. **NUNCA** use el carrito con piezas faltantes o rotas.

¡IMPORTANTE! Se requiere el montaje por parte de un adulto.

Retire el carrito de la caja. Antes del uso **SE DEBEN** instalar las ruedas delanteras, las ruedas traseras.

RUEDAS DELANTERAS

Para colocar las Ruedas Delanteras, despliegue el carrito como se describe en la siguiente sección:

- 1) • Destrahe la palanca de liberación (Fig. 1a). Despliegue el armazón del carrito tirando hacia atrás del manubrio. Incline el carrito hacia atrás de modo que se apoye sobre el manubrio y el armazón del eje trasero, y que las horquillas de la rueda delantera apunten hacia arriba (Fig. 1b).

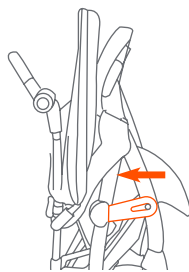

Fig. 1a

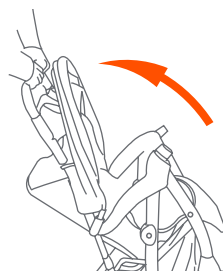

Fig. 1b

- 2) • Deslice la rueda delantera dentro de las horquillas delanteras (Fig. 2).

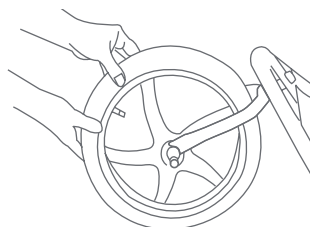

Fig. 2

- 3) • Inserte la placa de retención en el eje de la rueda. La clavija en la punta de la placa debe colocarse hacia adentro, de cara a la horquilla. Debe alinear la clavija de la placa con el agujero antes de atornillar las tuercas para asegurar la rueda (Fig. 3).

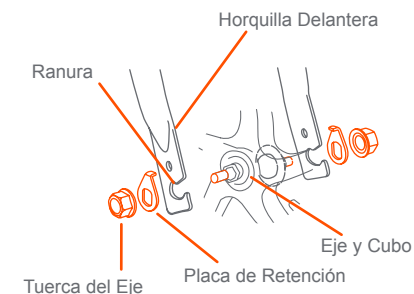

Fig. 3

- 4) • Posicione la rueda correctamente. Ponga las tuercas en el eje y atorníllelas con una llave inglesa abierta o de pipa. Apriételas hasta que sienta bastante resistencia. La rueda debe quedar fija (Fig. 4).

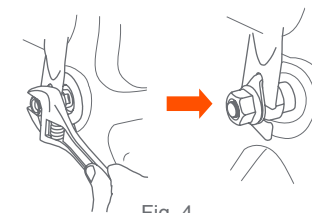

Fig. 4

RUEDA TRASERA

- 5) • Invierta el carrito para que quede sobre el manubrio.
 - Presione los postes de la rueda trasera dentro de los cubos del armazón trasero hasta que encajen (Fig. 5). **NOTA:** tire de la rueda trasera para cerciorarse de que está sujeta de manera segura al carrito.

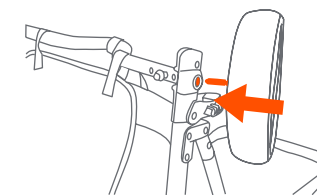

Fig. 5

NEUMÁTICOS

- 6) • Los neumáticos se entregan desinflados. Los neumáticos deben inflarse regularmente de acuerdo al P.S.I. específico de cada neumático. Siempre infle los neumáticos con un inflador de aire manual para bicicletas (Fig. 6). *No incluido.



Fig. 6

BANDEJA PARA PADRES

⚠️ ADVERTENCIA:
No coloque líquidos calientes ni más de 3 libras sobre la bandeja para padres, ya que podría causar quemaduras graves o inestabilidad.

- 7) • **Para colocar la bandeja para padres:** alinee las ranuras de la bandeja para padres con las ranuras correspondientes en el armazón del carrito y deslice hacia abajo hasta que se trabe correctamente (Fig. 7). **Nota:** Verifique para asegurarse de que la bandeja para padres esté sujeta antes del uso.



Fig. 7

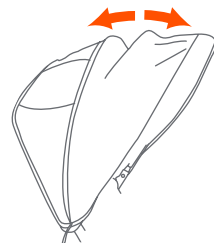

Fig. 8

CANOPY

- 8) • **Para abrir la cubierta:** empuje hacia delante el borde delantero de la cubierta mientras sostiene la parte trasera de la misma en su sitio (Fig. 8).
- **Para plegar la cubierta:** empuje hacia atrás el borde delantero (Fig. 8).

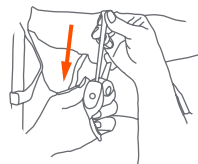

Fig. 9a

POSICIONED DEL RESPALDO

- 9) • **Para reclinar el asiento:** suelte la correa por la hebilla y ajústela hasta lograr la posición de inclinación necesaria (Fig. 9a). Para colocar el respaldo en una posición más erguida, empújelo hacia arriba con una mano mientras tira de la correa por la hebilla con la otra (Fig. 9b). **Nota:** La posición erguida se debe usar **únicamente para un niño de al menos 6 meses**. Al reposicionar el respaldo, siempre vuelva a ajustar el arnés de seguridad, incluyendo los cinturones del hombro.

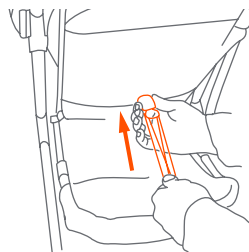

Fig. 9b

BANDEJA PARA NIÑOS

⚠️ ADVERTENCIA:
No coloque líquidos calientes ni más de 3 libras sobre la bandeja para niños, ya que podría causar quemaduras graves o inestabilidad.

- 10) • **Para colocar la bandeja para niños:** Empuje la bandeja angulada dentro del poste que está en el extremo del apoyabrazos derecho mientras oprime el botón a presión hasta que se trabe (Fig. 10a).
- Gire la bandeja hacia abajo hasta que se sujete bien en el apoyabrazos izquierdo. **Note:** verifique que el botón a presión atraviese por completo y trabe la bandeja de manera segura (Fig. 10b).

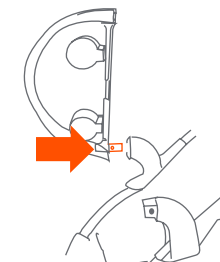

Fig. 10a

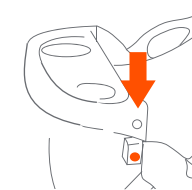

Fig. 10b

- **Para acceder al asiento para niños:** Oprima el botón a presión rojo que está a la derecha y ejerza presión hacia arriba. La bandeja para niños se levantará y girará hacia arriba para permitir el acceso al asiento (Fig. 10c).
- **Para retirar la bandeja para niños:** Presione el botón de liberación y gire la bandeja a 180 grados y jale la bandeja hasta que se libere (Fig. 10d).

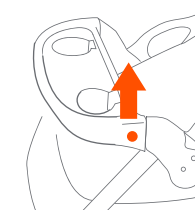

Fig. 10c

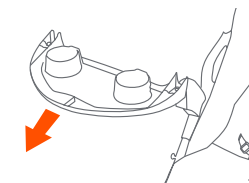

Fig. 10d

CANASTA

- 11) • Se debe instalar el tubo trasero de la canasta antes de su uso. Introduzca el extremo hembra del tubo trasero de la canasta en los extremos macho situados en el armazón de la canasta hasta que se traben correctamente (Fig. 11). **Nota:** el carrito debe estar abierto primero antes de montar la canasta.



Fig. 11

MANIJA AJUSTABLE

- 12) • Para ajustarla manija, aprieta los dos botón de Liberación a la misma vez para ajustar a un nivel cómodo (Fig. 12). **Nota:** asegúrese de que el manubrio se ajuste bien antes de usarlo.

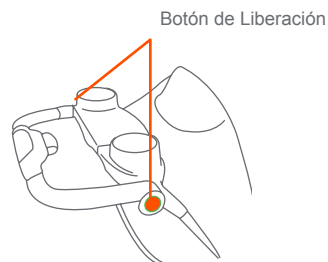

Fig. 12

BOCINAS PARA MP3

El conector para las bocinas de MP3 de la bandeja para padres es compatible con la mayoría de los reproductores de MP3, la mayoría de los modelos de Apple® iPod® y iPhones de Apple.

- 13) • La bandeja del padre viene con los altavoces con un enchufe MP3 adentro. Conecte el extremo masculino del alambre del altavoz en su jugador MP3 (Fig. 13).

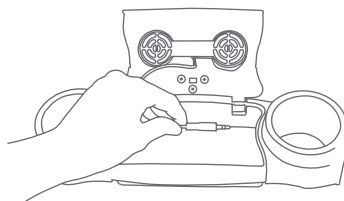

Fig. 13

FRENOS

- ⚠️ ADVERTENCIA:** Siempre aplique los frenos cuando el carrito no esté siendo empujado, para impedir que rueda fuera de su alcance. Nunca deje el carrito desatendido en una colina o pendiente, ya que podría deslizarse pendiente abajo.

- 14) • Para aplicar los frenos, ejerza presión hacia abajo a las palancas del freno situada en el eje trasero. El carrito podría requerir un movimiento hacia delante o hacia atrás para activar el freno (Fig. 14). Verifique que el carrito no se mueva una vez que los frenos estén aplicados correctamente. Para soltarlos, levante suavemente la palanca del freno.

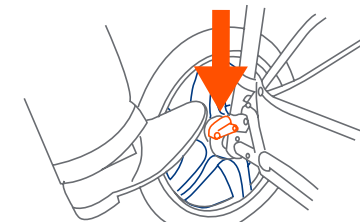

Fig. 14

BLOQUEO DE LAS RUEDA DELANTERAS

- ⚠️ ADVERTENCIA:** Siempre trabe la rueda delantera giratoria en la posición RECTA antes de colocar o retirar a su hijo del carrito y al caminar a rápido o corriendo.

PELIGRO DE CAÍDA: Evitar vuelcos, antes de correr, trotar o caminar rápido, bloquear la rueda delantera de girar.

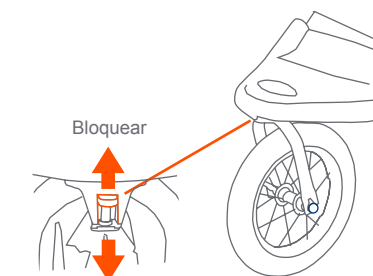

Fig. 15

- 15) • La rueda delantera están equipadas con un mecanismo de bloqueo de giro. Empuje la palanca rueda hacia arriba para enganchar el pestillo y empuje hacia abajo para desenganchar el mecanismo de bloqueo (Fig. 15).

PARA SUJETAR AL NIÑO

- ⚠️ ADVERTENCIA:** Evite lesiones graves por caídas o resbalones. Siempre use el arnés de seguridad.

PELIGRO DE ESTRANGULAMIENTO: El niño se puede estrangular con las correas sueltas. Nunca deje al niño en el asiento cuando las correas estén sueltas o sin terminar de colocar.

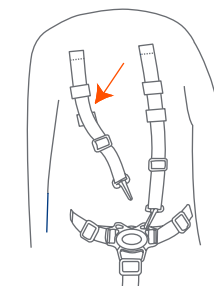
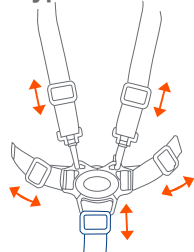

Fig. 16a

Typo 1 y 2

- 16) • Las correas del hombro del arnés de 5 puntos tienen 3 posiciones de sujeción (Fig. 16a). Escoja la posición que sitúe a la correa del hombro al mismo nivel o a un nivel inferior a la parte superior del hombro del niño (Fig. 16b).
- Coloque cuidadosamente al niño en el asiento del carrito y pase el arnés de seguridad por la cintura del niño y por encima de los hombros. Coloque la correa de la entrepierna entre las piernas del niño. Introduzca el extremo macho del cinturón de cada hombro o de la cintura en la hebilla de la correa de la entrepierna. Ajuste el arnés de modo que esté ceñido alrededor de la cintura del niño y por encima de sus hombros. Por favor, vea la (Fig. 16c).

Type 1 Buckle



Regule para lograr un buen ajuste
Fig. 16b

Type 2 Buckle

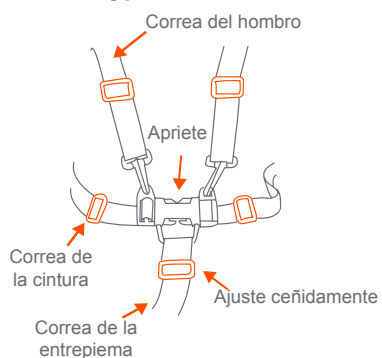

Fig. 16c

PARA SOLTARLAS AL NIÑO

Typo 1

- 17) • Para soltarlas, presione el botón en la presilla central para destrabar las dos hebillas del arnés (Fig. 17).

Typo 2

- 18) • Para soltarlas, presione el Botón Rojo en el Broche Central y se desprenderán las dos Hebillas del Arnés (Fig. 18).

Typo 1

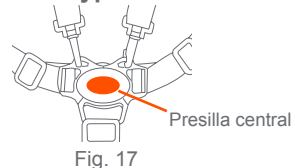

Fig. 17

Typo 2

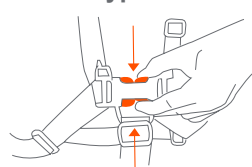

Fig. 18

TROTAR CON SU CARRITO

- ⚠ **ADVERTENCIA:** Nunca trote ni corra con su recién nacido en la posición de sillita para el automóvil. Úsela para pasear solamente.

¡PELIGRO DE ESTRANGULAMIENTO!
Se han estrangulado niños con las correas enredadas alrededor de sus cuellos. Retire la correa cuando no esté en uso y colóquela en el bolsillo de almacenamiento del carrito. Mantenga la correa del portador del carrito fuera del alcance de los niños.



Al trotar con su hijo, use las siguientes características de seguridad:

- 19) • **TRABE LA RUEDA DELANTERA GIRATORIAS EN LA POSICIÓN RECTA** (Paso 15)

- **CORREA DE SEGURIDAD PARA LA MUÑECA:** Siempre conecte la correa de seguridad a cualquiera de las muñecas al trotar. Esta correa evitará que el carrito ruede fuera de su alcance en caso de que usted se tropiece mientras corre (Fig. 19a). La correa de seguridad debe permanecer conectada al travesaño del armazón inferior trasero en todo momento. Esta posición tiene como fin evitar que el carrito se incline hacia atrás en caso de que usted se caiga al suelo. La correa de seguridad incluye un accesorio de gancho y arandela para su almacenaje, a la izquierda del carrito, cuando no está en uso. (Fig. 19b).

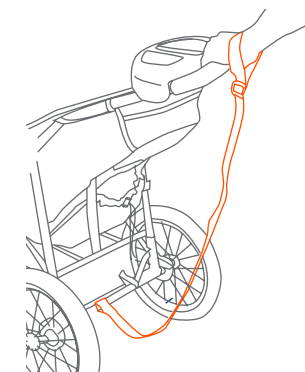

Fig. 19a

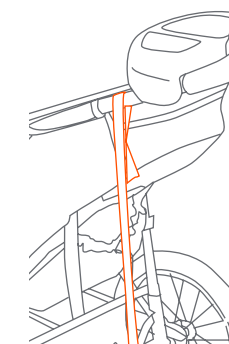

Fig. 19b

SILLITA PARA EL AUTOMÓVIL

⚠️ ADVERTENCIA:
Nunca trote ni corra con su recién nacido en la posición de sillita para el automóvil. Usela para pasear solamente.

⚠️ ADVERTENCIA:
Evite una lesión grave por caídas o resbalones, siempre use el arnés de la Sillita para el automóvil.

20) • Recline el asiento completamente hacia atrás y gire las lengüetas de soporte del armazón del carrito (Fig. 20a). **Nota:** Verifique que la bandeja delantera para niños esté firmemente sujeta a los apoyabrazos del carrito.

• Coloque la Sillita para el Automóvil en dirección a la parte trasera del carrito, de modo que el armazón de la sillita se incorpore a la bandeja delantera y se sujete bien (Fig. 20b).

• Verifique que la sillita para el automóvil esté firmemente trabada en la bandeja para niños, luego **fije la sillita infantil para el automóvil con el gancho corto** metiéndolo en la ranura y guía ubicada en la sillita infantil para el automóvil (Fig. 20c). **Nota:** Es muy importante amarrar bien el gancho corto alrededor de la sillita infantil para el automóvil.

PARA QUITAR EL ASIENTO INFANTIL

21) • Para retirar la Sillita para el Automóvil, apriete la manija de liberación ubicada en el extremo inferior del asiento y levante cuidadosamente la silla (Fig. 21).

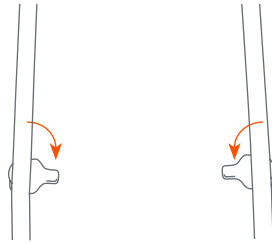

Fig. 20a

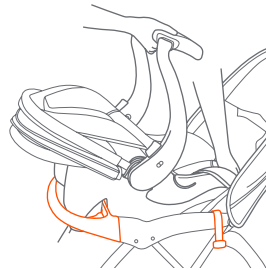

Fig. 20b

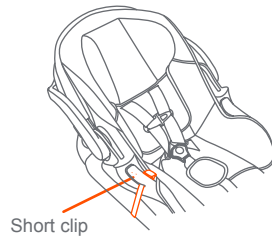

Fig. 20c

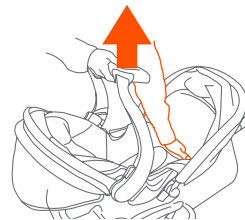

Fig. 21

PARA PLEGAR EL CARRITO

⚠️ ADVERTENCIA: Se debe ser prudente al plegar y desplegar el carrito para evitar que queden dedos atrapados.

PRECAUCIÓN:
No permita que los niños se acerquen al carrito mientras lo pliega.

22) • Cierre la cubierta como se describe en la sección de la cubierta (Paso 8). Coloque la sillita en la posición más reclinada.

• Para plegar el carrito, deslice el gatillo manual hacia la izquierda y apriete el botón de liberación mientras empuja el manubrio hacia adelante (Fig. 22a).

• Empuje el manubrio hacia delante hasta que el carrito esté plegado. Trabe la palanca roja de liberación para sujetar el carrito (Fig. 22b).

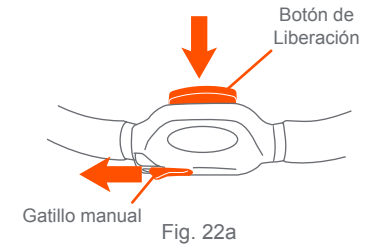

Fig. 22a

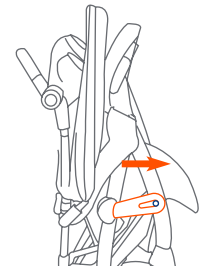

Fig. 22b

PARA DESPLEGAR EL CARRITO

PRECAUCIÓN:
No permita que los niños se acerquen al carrito mientras lo pliega.

23) • Destrahe la palanca de liberación (Fig. 23a). Despliegue el armazón del cochecito tirando hacia atrás del manubrio (Fig. 23b). La barra se trabará cuando las patas estén completamente extendidas.

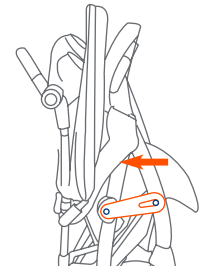

Fig. 23a

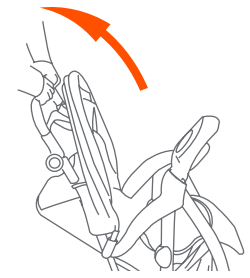

Fig. 23b

CUIDADO Y MANTENIMIENTO

PARA VERIFICAR LA INSTALACION DE LAS RUEDAS

⚠️ ADVERTENCIA:
ANTES DE CADA USO verifique el sistema de traba de tuerca doble con el fin de comprobar que la rueda esté sujeta firmemente al armazón.

- 24) • Levante la rueda delantera hasta que no toque el suelo y déle un golpe firme al neumático (la llanta) (Fig. 24). La rueda no debe de aflojarse o caerse.

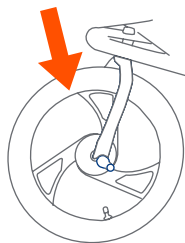

Fig. 24

Si siente un tambaleo anormal en la rueda delantera al caminar o trotar, es posible que tenga que ajustar la tuerca de la cubierta de la rueda delantera.

- 25) • Quite el apoyapiés para alcanzar la tuerca. Puede usar una llave inglesa estándar para ajustar la tuerca. (Fig. 25). **NO APRIETE DEMASIADO** ya que podría dañar la cubierta de la rueda.

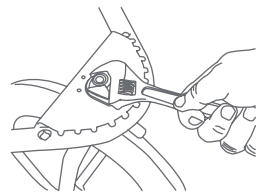

Fig. 25

GUARDABARROS

Si es necesario un ajuste o reemplazo:

- 26) • Alinee el guardabarros delantero y presiónelo en el armazón delantero (Fig. 26a).
- Introduzca los 4 tornillos por debajo del armazón delantero en los tubos plásticos del guardabarros delantero. Ajuste bien los tornillos sin forzarlos (Fig. 26b). **NO AJUSTE DE MÁS.**

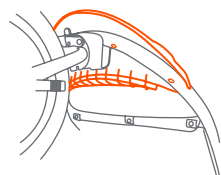

Fig.26a

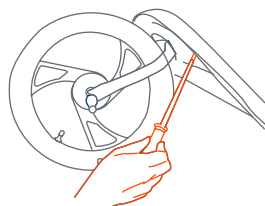

Fig. 26b

ALMOHADILLA DEL ASIENTO

- Para limpiar la almohadilla del asiento, use solamente jabón doméstico o detergente suaves y agua tibia en una esponja o trapo limpio.

OTROS

- Verifique con frecuencia que su carrito no tenga tornillos sueltos, piezas gastadas, materiales o costuras rasgados. Reemplace o repare las piezas conforme sea necesario.

Vérifiez que vous avez bien toutes les pièces pour ce modèle avant de monter la poussette.

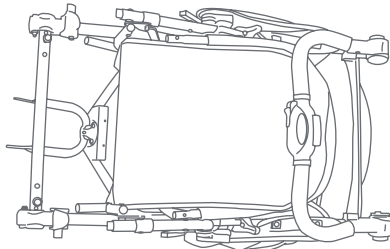

Poussette



Écrou d'essieu



Plateau pour enfant



Plateau parents



Plaque d'arrêt



Roue avant

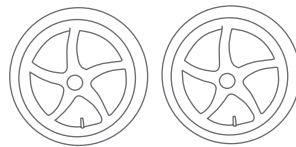

Roues arrière



Siège d'auto*

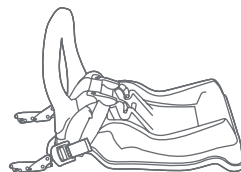

Base*

* Veuillez vous reporter au manuel situé sous le siège de voiture pour connaître le type de base et les instructions.

⚠️ AVERTISSEMENT : Veuillez suivre toutes les instructions afin d'assurer la sûreté de votre enfant. Conservez ces instructions pour référence ultérieure.

⚠️ AVERTISSEMENT : Ne pas suivre ces instructions pourrait entraîner un risque de blessures graves ou la mort. Afin d'éviter des blessures graves causées par une glisse ou une chute toujours utiliser le harnais de sécurité et s'assurer que l'enfant est correctement positionné conformément à ces instructions.

⚠️ AVERTISSEMENT : Ne jamais laisser un enfant sans surveillance.

AVERTISSEMENT : La roue peut se détacher et provoquer un basculement de la poussette de jogging. Tirez sur la roue pour vous assurer qu'elle est bien fixée.

- **ATTENTION :** cette poussette est conçue pour un enfant seulement. L'utiliser avec plus d'un enfant peut provoquer un état de déséquilibre et blesser votre enfant.
- Les sacs à main, les sacs de provisions, les colis, les sacs de couche-culotte ou autres articles peuvent affecter l'équilibre de la Poussette et la rendre instable ou dangereuse.
- Le poids maximum qui peut être transporté dans le panier est 2,26 kg (5 livres) et sur le plateau parents et enfant est 1,36 kg (3 livres) chaque. Le poids maximum qui peut être transporté dans le poche arrière 1,36 kg (3 livres). L'excès de poids peut affecter l'équilibre de la Poussette et la rendre instable ou dangereuse.
- Soyez certain que la poussette est entièrement en position redressée et verrouillée en position ouverte avant d'autoriser un enfant à proximité.
- L'utilisation de la poussette avec un enfant pesant plus de 22,67 kg (50 livres) ou de plus de 106,7 cm (42 pouces) en hauteur peut provoquer une usure et un stress excessif sur la poussette, ceci peut affecter l'équilibre de la poussette et la rendre instable ou dangereuse.
- **NE JAMAIS** utiliser la poussette sur les escaliers ou les escaliers mécaniques.
- **NE JAMAIS** utiliser la poussette avec des patins à roulettes ou des patins à roues alignées.
- Nous recommandons que l'enfant soit âgée d'au moins 6 mois avant l'utilisation de la poussette pour le jogging. Parce que les enfants se développent à des rythmes différents, veuillez discuter de l'utilisation d'une Poussette de jogging avec votre médecin avant de commencer à faire du jogging avec votre enfant.
- **NE PERMETTEZ JAMAIS** à votre poussette d'être utilisé comme un jouet.
- Pour nettoyer utiliser uniquement un savon doux ou des détergents ménagers avec de l'eau chaude et une éponge ou un chiffon propre.
- Régulièrement vérifier votre poussette pour des vis desserrées, des pièces usées, du matériel usé ou une couture déchirée. Remplacer ou réparer les pièces.
- Cesser d'utiliser la poussette s'il y a un mauvais fonctionnement ou elle est endommagée. Veuillez contacter notre service à la clientèle Parts Hotline afin de prendre des dispositions pour la réparation ou le remplacement des pièces.

IMPORTANT ! Afin d'assurer l'utilisation sécuritaire de votre poussette suivre ces instructions soigneusement. Conservez ces instructions pour référence ultérieure.

IMPORTANT ! Avant chaque assemblage et utilisation, inspecter ce produit pour du matériel endommagé, les joints lâches, des pièces manquantes ou des rebords coupants. NE JAMAIS utiliser si des pièces sont manquantes ou brisées.

IMPORTANT ! L'assemblage par un adulte est nécessaire.

Retirez la poussette de l'emballage. Les roues avant, les roues arrière pour adulte **DOIVENT** être installés avant l'utilisation.

ROUES AVANT

Pour fixer Les Roues Avant, déployez la poussette tel que décrit dans la section suivante :

- 1) • Déverrouillez le levier de desserrage. (Fig. 1a) Dépliez le châssis de la poussette en tirant sur la poignée de la poussette vers l'arrière. Appuyez la poussette vers l'arrière de manière à ce qu'elle repose sur l'essieu arrière et la poignée et que les fourches avant pointent vers le haut (Fig. 1b).

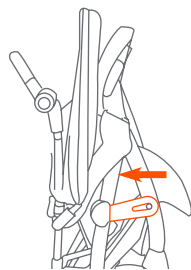

Fig. 1a

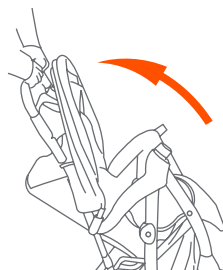

Fig. 1b

- 2) • Faites glisser la roue avant sur les fourches avant (Fig. 2).

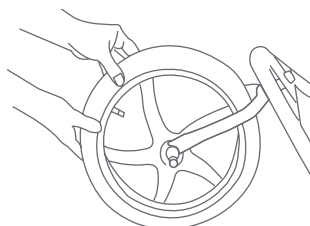

Fig. 2

- 3) • Faites glisser la plaque d'arrêt sur la roue avant. Assurez-vous que la languette relevée pointe en direction de la fourche et insérez-la dans la fente de la fourche. Avant de serrer la roue, alignez la languette de la plaque d'arrêt avec la fente (Fig. 3).

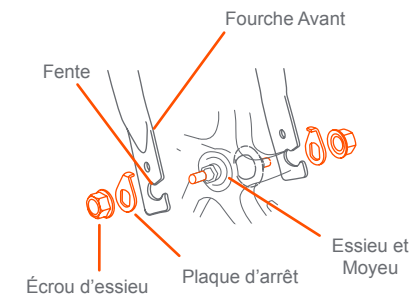

Fig. 3

- 4) • Avec la roue en place, installez les écrous d'essieu et serrez-les avec une clé à molette standard, polygonale ou à fourche. Puisque vous devriez sentir une forte résistance, la roue doit être maintenue fermement en place (Fig. 4).

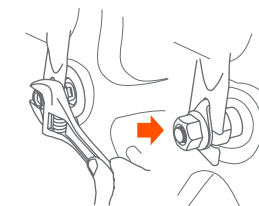

Fig. 4

ROUES ARRIÈRES

- 5) • Tournez la poussette à l'envers et appuyez-la sur la poignée.
 - Insérez les tiges de roues arrière dans le moyeu du cadre arrière jusqu'à ce qu'elles se mettent en place avec un clic (Fig. 5). **REMARQUE :** Tirez sur la roue arrière pour vérifier qu'elle est bien fixée à la poussette.

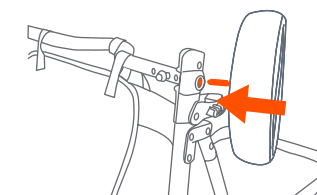

Fig. 5

PNEUS

- 6) • Les pneus sont livrés dégonflés. Les pneus doivent être gonflés de façon régulière selon la pression indiquée sur chaque pneu. Toujours utiliser une pompe à air pour bicyclette pour gonfler les pneus (Fig. 6). *non incluse



Fig. 6

PLATEAU PARENTS

⚠ AVERTISSEMENT :
Ne placez pas de liquides chauds ou plus de 3 livres sur le plateau parents. De brûlures graves ou des conditions rendant le plateau instable pourraient en résulter.

- 7) • **Pour fixer le plateau pour adulte :** alignez les rainures à la base du plateau avec les rainures correspondantes sur le châssis de la poussette et faites-le glisser jusqu'à ce qu'il soit bloqué en position stable (Fig. 7). **Remarque :** Avant l'utilisation, vérifiez que le plateau pour adulte est stable.



Fig. 7

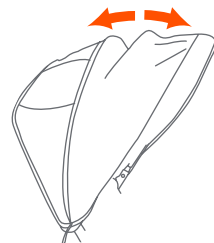

Fig. 8

AUVENT

- 8) • **Pour ouvrir l'auvent :** poussez vers l'avant sur le bord avant de l'auvent, tout en maintenant le bord arrière en position stable (Fig. 8).
• **Pour plier l'auvent :** tirez vers l'arrière sur le bord avant (Fig. 8).

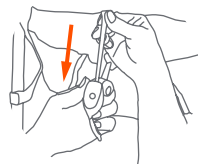

Fig. 9a

POSITION DU SIÈGE

- 9) • **Pour incliner le siège,** desserrer la sangle et ajuster à l'inclinaison désirée (Fig. 9a). Pour placer le dossier du siège dans une position verticale, appuyer sur l'arrière du siège d'une main tout en tirant sur la sangle avec l'autre (Fig. 9b). **Remarque :** La position redressée ne doit être utilisée que pour un enfant d'au moins 6 mois. Toujours réajuster le harnais de sécurité, y compris les ceintures d'épaules, lors du repositionnement du siège.

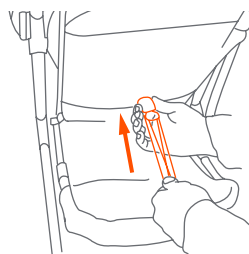

Fig. 9b

PLATEAU ENFANT

⚠ AVERTISSEMENT :
Ne placez pas de liquides chauds ou plus de 3 livres sur le plateau parents. De brûlures graves ou des conditions rendant le plateau instable pourraient en résulter.

- 10) • **Pour attacher le plateau enfant :** Glisser le pivot en métal du bras gauche du plateau dans le trou situé sur le côté gauche de la poignée. Ce faisant, appuyez sur le bouton d'insertion sur le bras. Assurez-vous que le bras gauche s'enclenche (Fig. 10a).

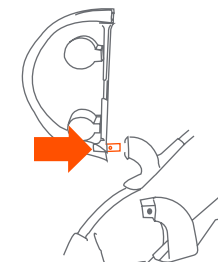

Fig. 10a

- Faites pivoter le plateau autour du bras vers la droite de manière à ce qu'il repose sur le support. **Remarque :** Appuyez sur le bas et assurez-vous que le bouton s'enclenche et sécurise le plateau (Fig. 10b).

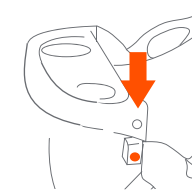

Fig. 10b

- **Pour ouvrir le plateau enfant :** appuyez sur le bouton de déblocage du support du plateau et pivoter le plateau en haut et vers la gauche (Fig. 10a).

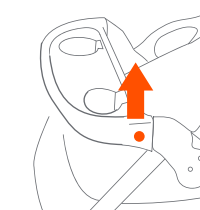

Fig. 10c

- **Pour retirer le plateau enfant :** Appuyez sur le bouton et pivoter le plateau à 180 degrés, puis tirez le plateau jusqu'à ce qu'il se libère (Fig. 10b).

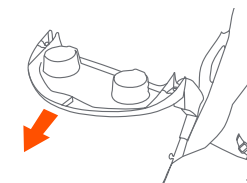
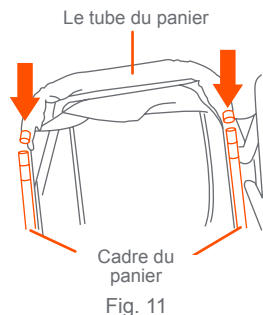

Fig. 10d

PANIER

- 11) • Le tube du panier arrière doit être installé avant l'utilisation. Insérez les raccords femelles du tube du panier arrière sur les raccords mâles sur le châssis du panier jusqu'à ce qu'ils soient bloqués en position stable (Fig. 11). **Remarque :** Vous devez d'abord ouvrir la poussette avant d'assembler le panier.



POIGNEE RÉGLABLE

- 12) • Pour ajuster la poignée, pressez sur les deux Bouton de Verrouillage déplacer la poignée jusqu'à une position confortable pour l'utilisateur (Fig. 12). **Remarque :** Avant d'utiliser la poussette, assurez-vous que la poignée se mette en place avec un clic.

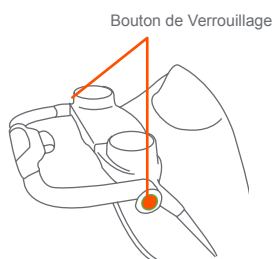

HAUT-PARLEUR MP3

Les prises de haut-parleurs situés à l'intérieur du plateau parents sont compatibles avec la plupart des lecteurs MP3 et des modèles de iPodMD et iPhone d'AppleMD.

- 13) • Le plateau de parent vient avec le haut-parleur avec le cric MP3 à l'intérieur. Connectez la prise mâle dans votre appareil mp3 (Fig. 13).

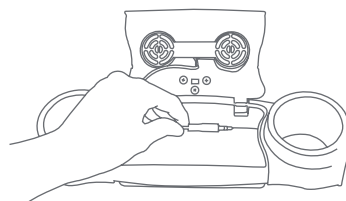

LES FREINS

- ⚠️ AVERTISSEMENT :** Toujours verrouiller les freins quand la Poussette n'est pas en mouvement afin que la poussette ne roule pas toute seule. Ne jamais laisser la Poussette sans surveillance sur une colline ou inclinaison car la Poussette pourrait dévaler la colline.

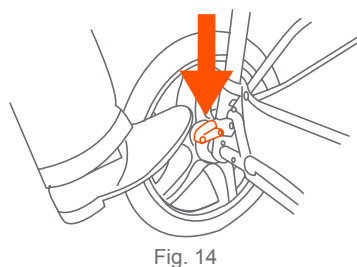

- 14) • Pour serrer les freins, appliquez une pression vers le bas sur les leviers de frein situés sur l'essieu arrière. Il peut être nécessaire de bouger la poussette vers l'avant ou l'arrière afin de serrer le frein (Fig. 14). Vérifiez que la poussette ne bouge pas et que les freins sont correctement engagés. Pour desserrer, soulevez légèrement le levier de frein.

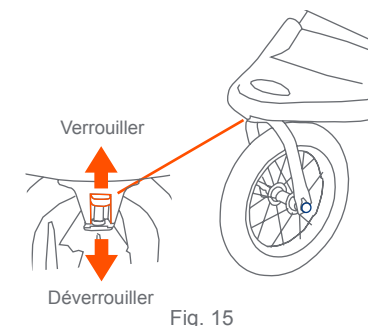

BLOCAGE DES ROUES AVANT

- ⚠️ AVERTISSEMENT :** Toujours verrouiller la roue avant pivotante en position DROITE avant de placer ou de retirer vos enfants de la Poussette et quand la marche rapide ou le jogging.

DANGER DE CHUTE : Pour éviter les renversements, avant course, le jogging ou la marche rapide, verrouiller la rotation de la roue avant.

- 15) • Le roue avant sont équipées d'un dispositif de verrouillage pour les bloquer de pivoter. Levez le levier roue pour engager le verrou et poussez le levier vers le bas pour dégager le dispositif de verrouillage (Fig. 15).

POUR LIBÉRER L'ENFANT

- ⚠️ AVERTISSEMENT :** Afin d'éviter des blessures graves causées par une glisse ou une chute toujours utiliser le harnais de sécurité.

DANGER DE STRANGULATION : Un enfant peut s'étouffer avec une sangle détachée. Ne laissez jamais un enfant dans la poussette lorsque les sangles sont lâches ou détachées.

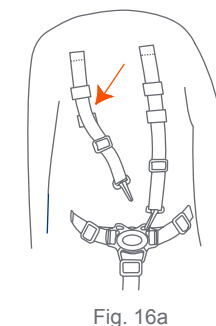

Type 1 et 2

16) • Les courroies du harnais à 5 points ont 3 positions d'attache (Fig. 16a). Choisir la position qui place la courroie à niveau avec, ou au-dessus de l'épaule de l'enfant (Fig. 16b).

- Placer soigneusement l'enfant dans le siège de la poussette et tirer la ceinture de sécurité autour de la taille de l'enfant. Attacher l'entre-jambes entre les jambes de l'enfant. Insérer l'extrémité male de chaque ceinture de sécurité des épaules et de la taille dans la boucle de l'entre-jambes. Serrer la ceinture de sécurité pour qu'elle soit serrée mais confortable autour de la taille de l'enfant (Fig. 16c).

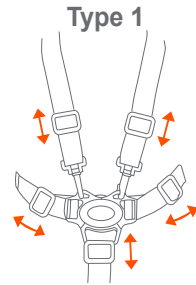

Ajuster pour être bien serré
Fig. 16b

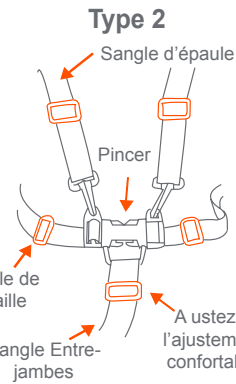

Fig. 16c

POUR LIBÉRER L'ENFANT

Type 1

17) • Pour libérer la ceinture, appuyer sur le bouton rouge au centre des boucles, les deux sangles se détacheront (Fig. 17).

Type 2

18) • Pour libérer la ceinture, appliquer une pression aux deux côtés de chaque boucle male jusqu'à ce que la boucle soit libéré (Fig. 18).

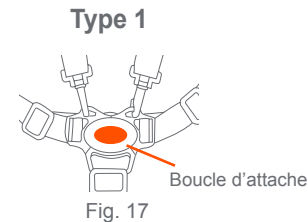

Fig. 17

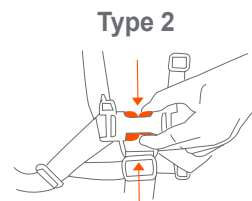

Fig. 18

LE JOGGING AVEC VOTRE POUSSETTE

AVERTISSEMENT : Ne jamais faire du jogging ou de courir avec votre nouveau-né dans la voiture la position du siège. Utiliser pour se promener seul.

DANGER DE STRANGULATION! Des enfants se sont étranglés lorsque des sangles se sont enroulées autour de leur cou. Retirez les sangles lorsqu'elles ne sont pas utilisées et rangez-les dans la pochette de rangement de la poussette. Gardez la sangle de transport de la poussette hors de la portée des enfants.



Lorsque vous faites du jogging avec votre enfant, utilisez les dispositifs de sécurité ci-dessous :

19) • **VERROUILLER LAS ROUES AVANT AND POSITION DROITE** (étape 15)

• **DRAGONNE DE SÉCURITÉ :** Toujours attacher au poignet la sangle de sécurité en faisant du jogging. Cette sangle retiendra la Poussette, dans le cas où vous tombez à la course (Fig. 19a). La sangle de sécurité doit toujours être connectée à l'arrière du cadre inférieur. Cet emplacement est utilisé pour empêcher la Poussette de basculer vers l'arrière dans le cas où vous tombez. La sangle de sécurité comprend une attache et une boucle permettant son rangement du côté gauche de la poussette lorsqu'elle n'est pas utilisée (Fig. 19b).

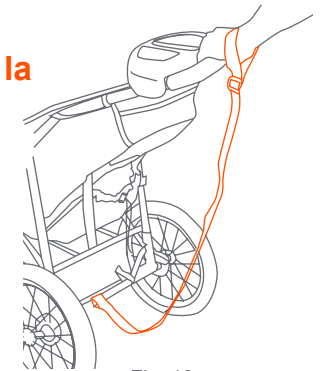

Fig. 19a

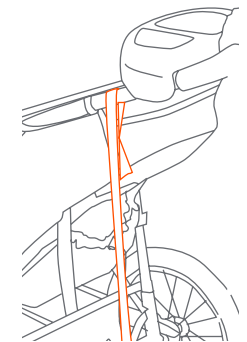

Fig. 19b

SIÈGE D'AUTO

⚠️ ADVERTENCIA:
Nunca trote ni corra con su recién nacido en la posición de sillita para el automóvil. Usela para pasear solamente.

⚠️ ADVERTENCIA:
Evite una lesión grave por caídas o resbalones, siempre use el arnés de la Sillita para el automóvil.

20) • Inclinez complètement le siège vers l'arrière et retournez les languettes d'appui du siège d'auto sur le châssis de la poussette (Fig 20a). **Remarque :** Vérifiez que le plateau pour enfant est solidement fixé aux accoudoirs de la poussette.

• Placez le siège d'auto orienté vers l'arrière de la poussette et la coquille du siège est bien monté et verrouillé sûr la plateau (Fig. 20b).

• Avec le siège d'auto installé, attachez le seul agrafe courte par-dessus le siège d'auto pour bébé à travers la fente pour la ceinture de sécurité sur le siège d'auto pour bébé (Fig. 20c). **Remarque :** Il est très important que le agrafe courte est toujours serré autour du siège d'auto.

POUR RETIRER SIÈGE D'AUTO

21) • Pour supprimer les sièges d'auto pour nourrisson, presser la poignée située au pied de fin du siège et soulevez la hausse sur le siège (Fig. 21).

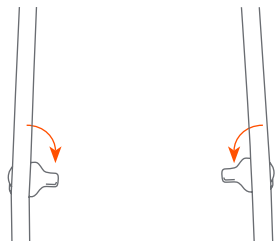

Fig. 20a

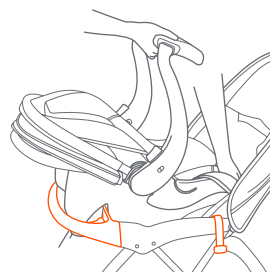
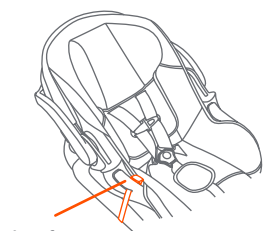

Fig. 20b



Agrafe courte

Fig. 20c

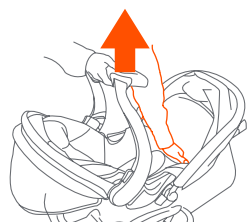

Fig. 21

PARA PLEGAR EL CARRITO

⚠️ AVERTISSEMENT:
prenez soins de ne pincer vos doigts lors du pliage et du dépliage de la Poussette.

ATTENTION : Ne Jamais laisser les enfants à proximité de la poussette lors de son dépliage.

22) • Fermez l'auvent tel qu'expliqué dans la section Auvent (étape 8). Placez le dossier du siège dans la position la plus inclinée.

• Pour plier la poussette, faites glisser la gâchette de pouce vers la gauche et appuyez sur la détente tout en poussant vers l'avant sur la poignée (Fig. 22a).

• Poussez vers l'avant sur la poignée jusqu'à ce que la poussette soit pliée. Verrouillez le levier de desserrage rouge pour stabiliser la poussette (Fig. 22b).

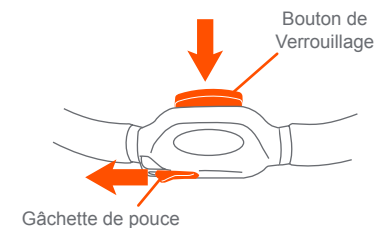

Gâchette de pouce

Fig. 22a

Bouton de Verrouillage

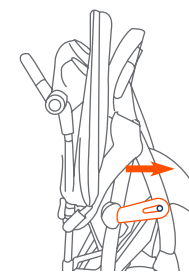

Fig. 22b

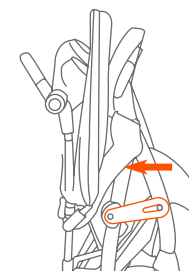

Fig. 23a

POUR DÉPLIER LA POUSSETTE

⚠️ ATTENTION : Ne Jamais laisser les enfants à proximité de la poussette lors de son dépliage.

23) • Destrabe la palanca de liberación (Fig. 23a). Dépliez le châssis de la poussette en tirant vers l'arrière sur la poignée de la poussette (Fig. 23b).

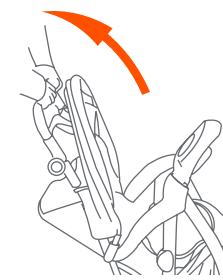

Fig. 23b

SOIN D'ENTRETIEN TEST POUR VÉRIFIER SI LA ROUE EST BIEN FIXÉE

⚠ AVERTISSEMENT :
TOUJOURS vérifier le dispositif de blocage de sécurité à écrous couplés avant chaque utilisation pour vous assurer que la roue avant est solidement fixée au cadre.

- 24) • Soulevez la roue avant du sol et frappez brusquement sur le dessus du pneu (Fig. 24). La roue ne devrait pas être branlante ou se détacher.

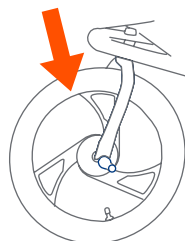

Fig. 24

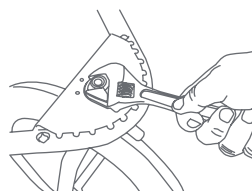

Fig. 25

Si la roue avant oscille au-delà de ce qui est normal lors de l'utilisation pour la marche ou le jogging, vous devrez peut-être ajuster l'écrou de la roue avant.

- 25) • Retirez le repose-pieds afin d'accéder à l'écrou. Vous pouvez utiliser une clé à molette standard pour resserrer l'écrou (Fig. 25). **NE PAS TROP SERRER**, car cela pourrait endommager le logement de la roue avant.

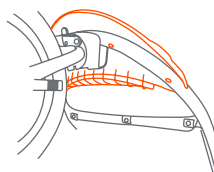

Fig. 26a

PARE-CHOCS

Si l'ajustement ou le remplacement est nécessaire

- 26) • Aligner le pare-chocs et presser sur le cadre avant (Fig. 26a).
 - Insérer les 4 vis à travers le dessous du cadre avant et dans les tubes en plastique du pare-chocs. Tourner les vis seulement jusqu'à bien serré (Fig. 26b). **NE PAS TROP SERRER.**

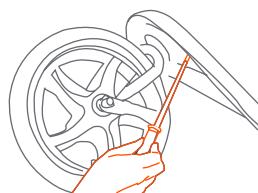

Fig. 26b

SEAT PAD GARNITURE DE SIÈGE

- Pour nettoyer la garniture de siège, n'utilisez que du savon ou détergent doux et de l'eau chaude à l'aide d'une éponge ou d'un chiffon propre.

AUTRES

- Vérifiez régulièrement la poussette pour détecter la présence de vis desserrées, de pièces usées, de tissu déchiré ou décousu. Remplacez ou réparez les pièces au besoin.