

WARRANTY

DO NOT RETURN YOUR PRODUCT TO THE STORE. PLEASE CONTACT BABY TREND FOR REPLACEMENT PARTS, SERVICE AND REPAIR.

The Baby Trend® warranty covers workmanship defects within the first 180 days of purchase. Any product which has been subjected to misuse, abuse, abnormal use, excessive wear and tear, improper assembly, negligence, environmental exposure, alteration or accident, or has had its serial number altered or removed invalidates all claims against the manufacturer. Any damage to property during installation is the sole responsibility of the end user. The Customer Service Department can be contacted at 1 (800) 328-7363 Monday through Friday between 8:00am and 4:30pm (PST). Return Authorizations are required prior to returning product(s) to Baby Trend®. Warranty only valid in North America.

GARANTIA

NO DEVUELVA SU PRODUCTO A LA TIENDA. POR FAVOR CONTACTE A BABY TREND PARA PIEZAS DE REPUESTO, SERVICIO Y REPARACION.

La garantía de Baby Trend® cubre defectos de fábrica dentro de los primeros 180 días de la compra. Cualquier producto que haya sido sometido a uso indebido, abuso, uso anormal, desgaste excesivo, montaje incorrecto, negligencia, exposición ambiental, alteración o accidente, o que ha tenido su número de serie alterado o removido anula todos los reclamos contra el fabricante. Cualquier daño a la propiedad durante la instalación es de la exclusiva responsabilidad del usuario final. El Departamento de Servicio al Cliente puede ser contactado a 1 (800) 328-7363 Lunes a viernes entre 8:00am y 4:30pm (PST). Un número de autorización es requerido antes de la devolución de los producto(s) a Baby Trend®. Garantía válida sólo en América del Norte.

GARANTIE

NE PAS RETOURNER VOTRE PRODUIT AU MAGASIN. VEUILLEZ CONTACTER BABY TREND POUR DES PIÈCES DE RECHANGE, ENTRETIEN ET RÉPARATION.

La garantie Baby Trend® couvre les vices de fabrication dans les 180 jours suivant l'achat du produit. Tout produit qui a été soumis à un usage abusif, une utilisation anormale, une usure excessive, un montage incorrect, de la négligence, de l'exposition environnementale, de la modification ou un accident, ou a eu son numéro de série modifié ou supprimé annule toutes les réclamations contre le fabricant. Tout dommage à la propriété lors de l'installation est de la seule responsabilité de l'utilisateur final. Le service client peut être contacté au 1 (800) 328-7363 du lundi au vendredi 8 h – 16 h 30 (PST). Une autorisation sera nécessaire avant de retourner le produit à Baby Trend®. Garantie valable uniquement en Amérique du Nord.



www.babytrend.com

Baby Trend, Inc.
1607 S. Campus Ave.,
Ontario, CA 91761

1-800-328-7363
(8:00am ~ 4:30pm PST)
www.babytrend.com

Read all instructions BEFORE assembly and USE of product.
KEEP INSTRUCTIONS FOR FUTURE USE.

Lea todas las instrucciones ANTES de armar y USAR el producto.
CONSERVE LAS INSTRUCCIONES PARA USO FUTURO.

Lisez toutes les instructions du manuel AVANT l'assemblage
ou L'UTILISATION de ce produit. CONSERVEZ CES
INSTRUCTIONS POUR RÉFÉRENCE ULTÉRIURE.



SS74

Sit-N-Stand® DX Deluxe Tandem Stroller
Instruction Manual
Manual de Instrucciones
Manuel d'instruction



www.babytrend.com

⚠️ **WARNING:** Please follow all of these instructions to ensure the safety of your child. Keep these instructions for future reference.

⚠️ **WARNING:** Failure to follow these instructions could result in serious injury or death. Avoid serious injury from falling or sliding out, always use the safety harness and insure that the children are properly positioned according to these instructions.

⚠️ **WARNING:** Never leave children unattended.

⚠️ **WARNING:** Care must be taken when folding and unfolding the stroller to prevent finger entrapment.

- Purses, shopping bags, parcels, diaper bags or accessory items may change the balance of the stroller and cause a hazardous, unstable condition.
- The maximum weight that can be carried in the storage basket is 5 pounds (2.26 kg), parent tray and child tray is 3 pounds (1.36kg). Seat Belt storage pocket: To store seat belt only, maximum weight is 1 pound (0.45 kg). Excessive weight may cause a hazardous unstable condition to exist.
- Be certain the stroller is completely opened and locked in place before allowing a child near the stroller.
- The maximum weight for the front seat is 50 lbs (22.68 kg). The maximum weight for the rear seat is 50 lbs (22.68 kg). The maximum weight for the platform/jumpseat is 60 lbs (27.21 kg).
- The rear stand on platform / jump seat is designed for a child who is at least 2 1/2 years old and is not over 40 inches (101.6 cm) tall. Children totaling more than 110 pounds (49.89 kg), will cause excessive wear and stress on the stroller and may cause a hazardous unstable condition to exist.
- **NEVER** use the stroller on stairways or escalators.
- **NEVER** allow your stroller to be used as a toy.
- To clean use only mild household soap or detergent and warm water on a sponge or clean cloth.
- Check your stroller for loose screws, worn parts, torn material or stitching on a regular basis. Replace or repair parts as needed.
- Discontinue use of stroller should it malfunction or become damaged. #Please contact our customer service department to arrange for repair or obtain replacement parts.

⚠️ **ADVERTENCIA:** Por favor, siga todas estas instrucciones para garantizar la seguridad de su hijo. Conserve estas instrucciones para referencia futura.

⚠️ **ADVERTENCIA:** El incumplimiento de estas instrucciones podría ocasionar una lesión grave o la muerte. Evite lesiones graves por caídas o resbalones. Siempre use el arnés de seguridad y asegúrese de que los niños estén ubicados correctamente de acuerdo a estas instrucciones.

⚠️ **ADVERTENCIA:** Nunca pierda de vista a los niños.

⚠️ **ADVERTENCIA:** Se debe ser prudente al plegar y desplegar el carrito para evitar que queden dedos atrapados.

- Los bolsos, bolsas de compras, paquetes, bolsas de pañales o artículos accesorios podrían cambiar el equilibrio del carrito y una condición de inestabilidad peligrosa.
- El peso máximo que se puede llevar es de 5 libras (2.26 kg) en la canasta de almacenamiento y de 3 libras (1.36kg) en la bandeja para niños y en la bandeja para padres. Bolsillo del almacenaje del cinturón de seguridad: Para almacenar el cinturón de seguridad solamente, el peso máximo es 1 libra (0.45 kg). El exceso de peso podría ocasionar una inestabilidad peligrosa.
- Procure que el carrito esté completamente abierto y bien trabado antes de permitir que un niño se acerque al mismo.
- El peso máximo para el asiento delantero es 50 libras (22.68 kg). El peso máximo para el asiento trasero es 50 libras (22.68 kg). El peso máximo de la plataforma / asiento de salto es 60 libras (27.21 kg).
- La plataforma trasera en el asiento / plataforma de salto ha sido diseñado para un niño que es por lo menos 2 1/2 años de edad y no tiene más de 40 pulgadas (101.6 cm) de altura. Niños por un total de más de 110 libras (49.89 kg), causarán desgaste y tensión excesiva en el cochecito y pueden crear una condición peligrosa.
- **NUNCA** use el carrito en escaleras mecánicas o comunes.
- **NUNCA** permita el uso de su carrito como un juguete.
- Para limpiarlo, use solamente jabón doméstico o detergente suaves y agua tibia en una esponja o trapo limpio.
- Verifique con frecuencia que su carrito no tenga tornillos sueltos, piezas gastadas, materiales o costuras rasgados. Reemplace o repare las piezas conforme sea necesario.
- Deje de usar el carrito si presenta fallas o daños. Por favor, comuníquese con nuestro departamento de servicio al cliente para gestionar la reparación u obtención de piezas de reemplazo.

⚠️ **AVERTISSEMENT:** Prière de suivre toutes ces instructions afin d'assurer la sécurité de votre enfant. Conserver ces instructions pour consultation future.

⚠️ **AVERTISSEMENT:** Négliger d'observer ces directives pourrait entraîner de sérieuses blessures ou même la mort. Afin d'éviter les blessures graves dues à une chute ou une glissade, toujours utiliser le harnais de sécurité et vous assurer que les enfants sont placés de façon appropriée, selon les présentes instructions.

⚠️ **AVERTISSEMENT:** Ne jamais laisser un enfant sans surveillance.

⚠️ **AVERTISSEMENT:** Faire attention à ne pas vous pincer les doigts en pliant et dépliant la poussette.

- Les sacs à main, sacs à provisions, colis, sacs à couches ou accessoires peuvent modifier l'équilibre de la poussette et causer des conditions instables et dangereuses.
- Le poids maximum qui peut être transporté dans le panier est 2,26kg (5 livres). Le poids maximum qui peut être transporté sur le plateau parents est 1,36kg (3 livres). Poche de ceinture de sécurité: Pour stocker la ceinture de sécurité seulement, le poids maximum est de 0,45 kg (1 livre). L'excès de poids peut affecter l'équilibre de la poussette et la rendre instable ou dangereuse.
- Assurez-vous que la poussette est entièrement déployée et bloquée en position stable avant de laisser votre enfant s'en approcher.
- Le poids maximum pour le siège avant est de 22,68 kg (50 livres). Le poids maximum pour le siège arrière est de 22,68 kg (50 livres). Le poids maximum du siège de plateforme / saut est de 27,21 kg (60 livres).
- La plate-forme arrière à la plate-forme de siège / de saut est conçu pour un enfant âgé d'au moins 2 1/2 ans et pas plus de 101,6 cm (40 pouces) de hauteur. Les enfants totalisant plus de 49,9 kg (110 livres), entraînent une usure excessive et le stress sur la poussette et peuvent créer une situation dangereuse.
- N'utilisez **JAMAIS** la poussette dans des escaliers ou des ascenseurs.
- Ne laissez **JAMAIS** un enfant utiliser la poussette comme un jouet.
- Nettoyez avec un savon ou un détergent doux et de l'eau chaude à l'aide d'une éponge ou d'un chiffon propre.
- Vérifiez régulièrement la poussette pour détecter la présence de vis desserrées, de pièces usées, de tissu déchiré ou décousu. Remplacez ou réparez les pièces au besoin.
- Cessez d'utiliser la poussette si elle a une défaillance ou est endommagée. Communiquez avec notre service à la clientèle afin de prendre arrangement pour une réparation ou obtenir des pièces de remplacement.

Check that you have all the parts for this model before assembling the stroller.
Verifique que tenga todas las piezas para este modelo antes de montar el carrito.
Vérifiez que vous avez bien toutes les pièces pour ce modèle avant de monter la poussette.

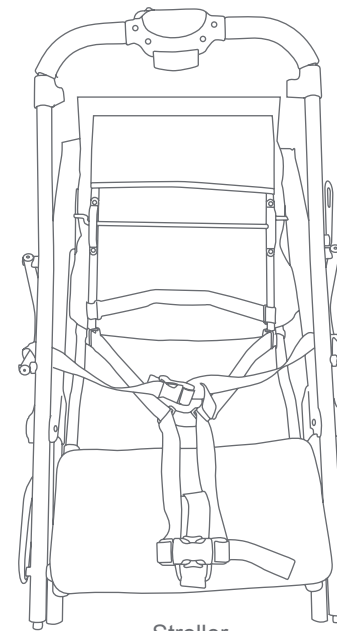

Stroller
Carrito
Poussette

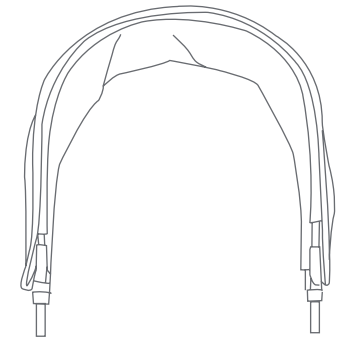

Canopy
Cubierta
Auvent

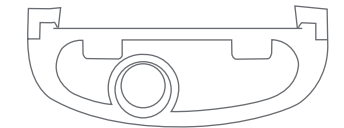

Child Tray
Bandeja para Niños
Plateau pour Enfant

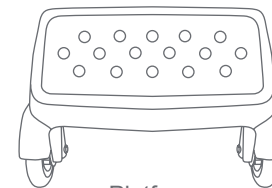

Platform
Plataforma
Plate-forme

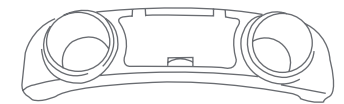

Parent Tray
Bandeja para Padres
Plateau pour Adulte

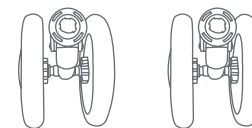

Front Wheel
Rueda Delantera
Roue Avant

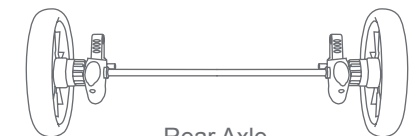

Rear Axle
Eje Trasero
Essieu Arrière

¡IMPORTANT! To ensure safe operation of your stroller, please follow these instructions carefully. Please keep these instructions for future reference.

¡IMPORTANT! Before assembly and each use, inspect this product for damaged hardware, loose joints, missing parts or sharp edges. NEVER use if any parts are missing or broken.

¡IMPORTANT! Adult assembly is required.

¡IMPORTANTE! Para asegurar el funcionamiento seguro de su carrito, siga estas instrucciones cuidadosamente. Por favor, conserve estas instrucciones para referencia futura.

¡IMPORTANTE! Antes del montaje y de cada uso, inspeccione el producto para detectar daños en el equipo, uniones sueltas, piezas faltantes o bordes filosos. NUNCA use el carrito con piezas faltantes o rotas.

¡IMPORTANTE! Se requiere el montaje por parte de un adulto.

¡IMPORTANT! Afin d'assurer l'utilisation sécuritaire de votre poussette suivre ces instructions soigneusement. Conservez ces instructions pour référence ultérieure.

¡IMPORTANT! Avant chaque assemblage et utilisation, inspecter ce produit pour du matériel endommagé, les joints lâches, des pièces manquantes ou des rebords coupants. NE JAMAIS utiliser si d

Remove stroller from box. The front wheels, rear wheels, child tray, and parent tray **MUST** be installed prior to use.

Retire el carrito de la caja. Antes del uso **SE DEBEN** instalar las ruedas delanteras, las ruedas traseras, la bandeja para niños y la bandeja para padres.

Retirer la poussette de la boîte. Les roues avant, les roues arrière et le plateau parents **DOIVENT** être installés avant son utilisation.

FRONT WHEELS RUEDAS DELANTERAS ROUES AVANT

To attach the front wheels, unfold stroller as described in the section following:

Para colocar las ruedas delanteras, despliegue el carrito como se describe en la siguiente sección:

Pour fixer les roues avant, déployez la poussette tel que décrit dans la section suivante :

- 1) • Unlock the red release lever (Fig. 1a).
 - Unfold stroller frame by sliding the thumb trigger to the left and squeezing the pull trigger (Fig. 1b) while pulling backward on the stroller handle (Fig. 1a).
 - To attach the front wheels, lean the stroller back so that it rests on the handle with the front and rear legs pointing upward. Position the front wheels over the front leg tubes so that the hole in the housing lines up and will slide onto the legs (Fig. 1c). Firmly push down until the wheels lock securely into place.
NOTE: Tug on each wheel to ensure they are both securely attached.

- Destrahe la palanca roja de liberación (Fig. 1a).

- Despliegue el armazón del carrito deslizando el gatillo manual hacia la izquierda y apretando el gatillo (Fig. 1b) mientras empuja el manubrio del carrito hacia atrás (Fig. 1a).

- Para colocar las ruedas delanteras, incline el carrito hacia atrás de modo que se apoye sobre el manubrio con las patas delanteras y traseras hacia arriba. Ubique las ruedas delanteras en los tubos de la pata delantera de modo que el agujero de la arandela se alinee y se deslice dentro de las patas (Fig. 1c).

NOTA: Empuje con firmeza hacia abajo hasta que las ruedas se traben bien. Tire de cada rueda para asegurarse de que ambas estén firmemente sujetadas.

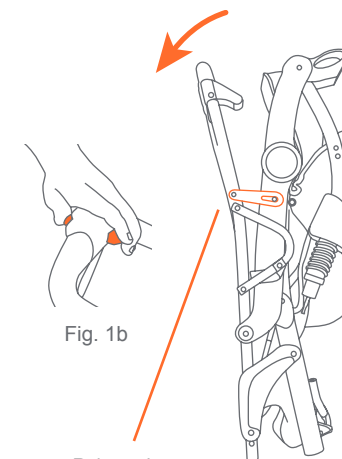

Fig. 1b

Release Lever
Palanca Roja de Liberación
Levier de Dégagement Rouge Fig. 1a

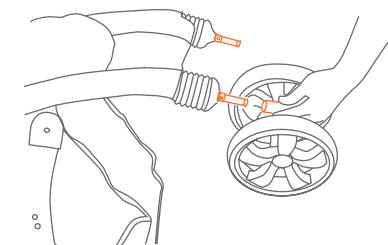

Fig. 1c

- Déverrouillez le levier de desserrage (Fig. 1a).
- Dépliez le cadre de la poussette en faisant glisser la gâchette de pouce vers la gauche et en pressant la détente (Fig. 1b) tout en tirant vers l'arrière sur la poignée de la poussette (Fig. 1a).

- Pour fixer les roues avant, inclinez la poussette vers l'arrière de façon à ce qu'elle repose sur la poignée et que les pieds avant et arrière pointent vers le haut. Positionnez les roues avant par-dessus les pieds tubulaires avant, de sorte que le trou dans la monture soit aligné et glisse sur les pieds (Fig. 1c). Poussez fermement vers le bas jusqu'à ce que les roues soient solidement bloquées en position stable.

REMARQUE: Tirez sur chaque roue pour vérifier que les deux sont solidement fixées.

REAR WHEELS RUEDAS TRASERAS ROUES ARRIÈRE

- 2) • Position rear axle over the rear leg tubes, brake pedals facing the back. At the same time, push down applying equal pressure to both sides until they lock into place (Fig. 2).

- Ubique el eje trasero en los tubos de la pata trasera, con los pedales del freno hacia atrás. Al mismo tiempo, empuje hacia abajo aplicando la misma presión a ambos lados, hasta que se traben bien (Fig. 2).

- Positionner l'essieu arrière de tel sorte que les leviers de frein font face à l'arrière de la poussette. Insérer la roue arrière sur le châssis arrière en étant attentif que les verrous sur la partie avant de chaque tube arrière entrent dans le trou sur le côté de chaque roue arrière. Tirez sur la roue arrière afin de vous assurer qu'elle est solidement fixé à la poussette (Fig. 2).

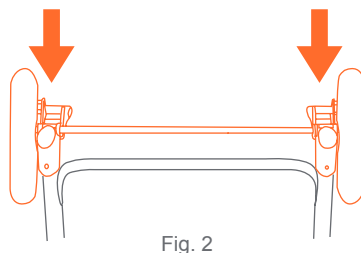

Fig. 2

NOTE: NEVER use the stroller if the wheels do not lock into place. If you need assistance, please contact our customer service department at 1-800-328-7363, M-F, between 8am and 4:30pm, PST.

NOTA: NUNCA use el carrito si las ruedas no se traban correctamente. Si necesita ayuda, comuníquese con nuestro departamento de servicio al cliente al 1-800-328-7363, de lunes a viernes, en el horario de 8 a.m. a 4:30 p.m., Hora Estándar del Pacífico.

REMARQUE: NE JAMAIS utiliser la poussette si les roues ne bloquent pas en place. Pour obtenir une aide immédiate, veuillez téléphoner à notre service à la clientèle au 1-800-328-7363, entre 8h00 et 16h30 HNP, du lundi au vendredi.

FOOT REST APOYAPIÉS REPOSE-PIED

- 3) • Push downward on the foot rest until it snaps onto the U-shaped frame cross member (Fig. 3).
- Empuje hacia abajo el apoyapiés hasta que encaje en el travesaño del armazón en forma de U (Fig. 3).
- Poussez vers le bas jusqu'à ce qu'il soit verrouillé des deux côtés de chaque jambe (Fig. 3).

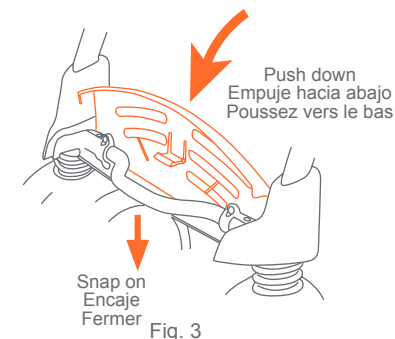

Fig. 3

PARENT TRAY BANDEJA PARA PADRES PLATEAU PARENT

- 4) • To attach the parent tray, position the tray so that the hinges for the storage compartment are facing forward. Snap the parent tray to the stand at the top of the frame.

NOTE: Check that the tray is securely latched in place (Fig. 4).

- Para colocar la bandeja para padres, ubique la bandeja de modo que las bisagras del compartimento de almacenamiento estén apuntando hacia delante. Sujete la bandeja para padres en la parte superior de la base del armazón.

NOTA: Verifique que la bandeja esté bien sujeta (Fig. 4).

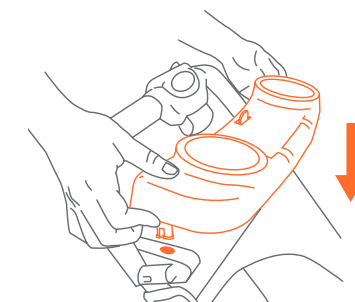

Fig. 4

- Pour fixer le plateau des parents, positionnez le plateau avec les charnières du compartiment de rangement tournées vers l'avant. Insérez et enclenchez le plateau des parents dans le support se trouvant en haut du cadre.
REMARQUE: Assurez-vous que le plateau est solidement verrouillé (Fig. 4).

CHILD TRAY BANDEJA PARA NIÑOS PLATEAU POUR ENFANT

⚠ WARNING: The child's tray is not a restraint device: always secure your child with the seat belt. DO NOT lift the stroller by the child's tray. Use care when attaching the child's tray on the stroller with a child in the stroller.

⚠ ADVERTENCIA: La bandeja para niños no es un dispositivo de restricción: siempre sujete a su hijo con el cinturón de seguridad. NO use la bandeja para niños para levantar el carrito. Sea prudente al colocar la bandeja para niños en el carrito cuando haya un niño en el carrito.

⚠ MISE EN GARDE: Le plateau de l'enfant n'est pas une ceinture de sécurité, toujours attacher votre enfant avec la ceinture de sécurité. Ne pas soulever la poussette par le plateau enfant. Soyez prudent lorsque vous attachez le plateau à la poussette avec un enfant dedans.

- 5) **To attach the child tray:**
Push the tray downward and onto each side of the front armrests until both side snaps into place (Fig. 5).
NOTE: Check that tray is securely latched in place.

- **Para colocar la bandeja para niños:**
Empuje la bandeja hacia abajo y a cada lado de los apoyabrazos delanteros hasta que encajen ambos lados (Fig. 5).
NOTE: Verifique que la bandeja esté bien sujeta.

- **Pour attacher le plateau de l'enfant :** poussez sur les bras du plateau pour qu'ils s'attachent sur le tube avant du châssis, entre le rivet saillant du châssis et le siège. Poussez sur les loquets jusqu'à ce que qu'il soient verrouillés. Les rivets en saillie à l'extérieur du cadre tube doit être au-dessus de la plaque de fermeture (Fig. 5).
REMARQUE: Vérifiez que le plateau est fermement attaché.

- 6) **To access the child seat:** Pull one side of the release lever (Fig. 6a) located on the underside of the child tray and lift upward. Either side of the child tray will lift and rotate out of the way to allow access to the front and rear seats (Fig. 6b).

- **Para tener acceso al asiento:**
Tire de un lado de la palanca de liberación (Fig. 6a) situada debajo de la bandeja para niños y levántela. Se levantará cualquiera de los lados de la bandeja para niños y girará hacia arriba para permitir el acceso al asiento delantero y trasero (Fig. 6b).

- **Pour accéder au siège pour enfant :**
Tirez un des côtés du levier de dégagement (Fig. 6a) situés sur le dessous du plateau pour enfant et soulevez-le. Un des deux côtés du plateau pour enfant se soulève et tourne en libérant la voie pour accéder aux sièges avant et arrière (Fig. 6b).

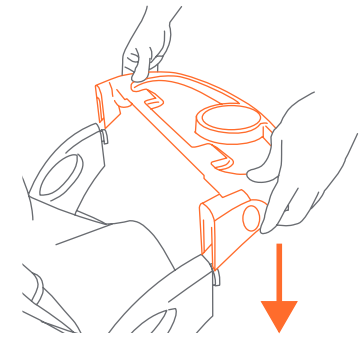

Fig. 5

Release Lever
Palanca de Liberación
Lever de Dégagement

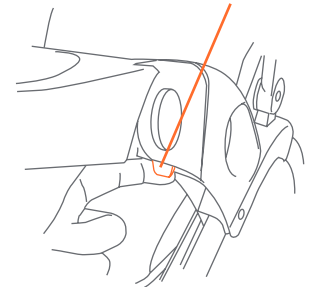

Fig. 6a

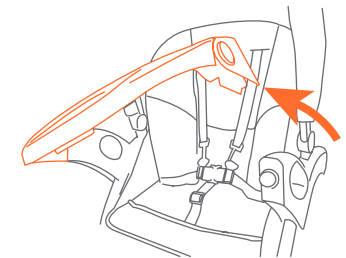

Fig. 6b

7) • **To rotate the child tray:** In order to attach an infant car seat to the stroller, the child tray must be rotated to the vertical position. Press red buttons on both sides of the child tray to rotate down 90 degrees (Fig. 7).

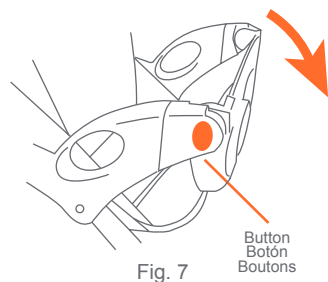

Fig. 7

• **Para girar la bandeja pra niños:** A fin de sujetar la sillita para el automóvil al carrito, se debe girar la bandeja para niños a la posición vertical. Oprima los botones rojos a ambos lados de la bandeja para niños para girarla 90 grados hacia abajo (Fig. 7).

• **Rotation du plateau pour enfant :** Afin de pouvoir fixer un siège d'auto pour bébé à la poussette, le plateau pour enfant doit être tourné en position verticale. Appuyez sur les boutons rouges de chaque côté du plateau pour enfant afin de le faire tourner de 90 degrés vers le bas (Fig. 7).

8) • **To remove the child tray:** Pull both release levers located on the underside of each side of the tray and lift upward (Fig. 8).

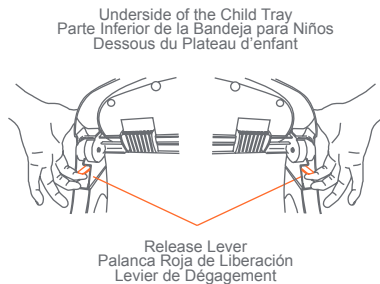

Fig. 8

• **Para retirar la bandeja para niños:** Tire de ambas palancas de liberación situadas debajo de cada lado de la bandeja y levántela (Fig. 8).

• **Pour enlever le plateau d'enfant :** Tirez les deux leviers de dégagement situés sur le dessous de chaque côté du plateau et soulevez-le (Fig. 8).

CUP HOLDERS (sold separately) PORTAVASOS (se venden por separado) PORTE-GOBELET (vendu séparément)

This is an optional accessory item that can be purchased online at www.babytrend.com. The removable child tray can be replaced with 2 individual cup holders. It is ideal for an older child.

Este es un accesorio opcional que se puede comprar por Internet en www.babytrend.com. La bandeja para niños desmontable se puede reemplazar con 2 portavasos individuales. Es ideal para un niño mayor.

Il s'agit d'un accessoire optionnel qui peut être acheté en ligne sur www.babytrend.com. Le plateau pour enfant démontable peut être remplacé par deux porte-gobelet individuels. Cet accessoire est parfait pour un enfant plus âgé

9) • **To attach the cup holder:** Push the cup holder downward and onto each side of the front armrests until it snaps into place (Fig. 9).

• **Para colocar el portavasos:** Empuje el portavasos hacia abajo y a cada lado de los apoyabrazos delanteros hasta que encaje bien (Fig. 9).

• **Fixation du porte-gobelet :** Poussez le porte-gobelet vers le bas et sur chaque côté des appuie-bras avant jusqu'à ce qu'il s'enclenche en place (Fig. 9).

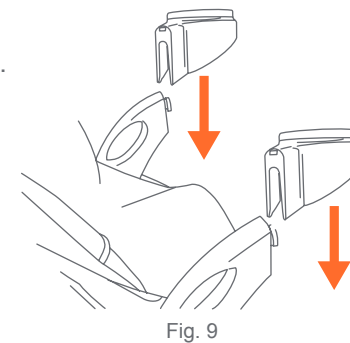

Fig. 9

CANOPY CUBIERTA AUVENT

10) • To attach the canopy: Line up the male fittings on the canopy with the slots on the armrest and push both fittings downward until snapped into place (Fig.10). To open the canopy, push forward on the front edge of the canopy while holding the rear of canopy in place. To fold the canopy, pull backward on the front edge.

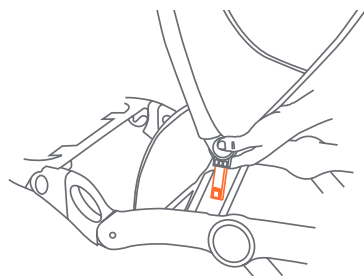

Fig. 10

• **To remove the canopy:** Press the snap button under the armrest and pull to release the fitting from the slot. Repeat for the other side.

• **Para colocar la cubierta:** Alinee los accesorios macho en la cubierta con las ranuras del apoyabrazos y empuje ambos accesorios hacia abajo hasta que encajen (Fig. 10). Para abrir la cubierta, empuje hacia delante el borde delantero de la cubierta mientras sostiene la parte trasera de la cubierta en su sitio. Para plegar la cubierta, empujar hacia adelante del borde delantero.

• **Para retirar la cubierta:** Oprima el botón a presión que se encuentra debajo del apoyabrazos y tire para soltar el accesorio de la ranura. Repita la acción en el otro lado.

• **Pour attacher l'auvent:** Aligner les embouts mâles de l'auvent avec les raccords femelles sur les accoudoirs et pousser vers le bas jusqu'à ce que qu'il soient verrouillés (Fig.10). Pousser sur le rebord avant de l'auvent pour l'ouvrir. Pour fermer la l'auvent tirez le bord vers avant de la poussette jusqu'à ce que replié.

• **Pour retirer l'auvent :** Appuyez sur le bouton de verrouillage situé sur le pivot tout en tirant l'auvent vers le haut.

PLATFORM PLATAFORMA PLATE-FORME

⚠ WARNING: Always set brakes when the stroller is not being pushed so that the stroller will not roll away. NEVER leave stroller unattended on a hill or incline as the stroller may slide down the hill.

⚠ ADVERTENCIA: Siempre aplique los frenos cuando el carrito no esté siendo empujado, para impedir que ruede fuera de su alcance. Nunca deje el carrito desatendido en una colina o pendiente, ya que podría deslizarse pendiente abajo.

⚠ MISE EN GARDE: Toujours engager les freins lorsque la poussette est en position d'arrêt, afin qu'elle soit bien stabilisée. Ne JAMAIS laisser la poussette sans surveillance sur une côte ou en position inclinée, car elle pourrait glisser vers le bas.

11) • To attach platform: Squeeze both locking clips with both hands while holding the platform vertically (Fig. 11a). Then slowly rotate the platform downward until it rests in place on the axle rod. Once in place release both locking clips (Fig. 11b).

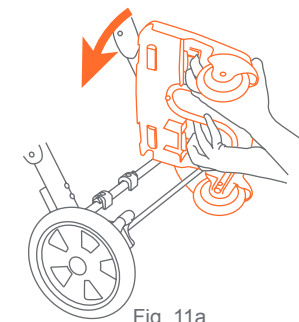

Fig. 11a

• **Para colocar la plataforma:** Apriete ambos ganchos de sujeción con ambas manos mientras sostiene la plataforma verticalmente (Fig. 11a). Luego gire lentamente la plataforma hacia abajo hasta que se apoye en la vara del eje. Una vez que esté en su sitio suelte ambos ganchos de sujeción (Fig. 11b).

• **Fixation de la plate-forme :** Pressez les deux crochets autobloquants en utilisant les deux mains, tout en tenant la plate-forme verticalement (Fig. 11a). Ensuite, faites tourner lentement la plate-forme vers le bas jusqu'à ce qu'elle s'immobilise sur la tige d'axe. Une fois en place, dégagez les deux crochets autobloquants (Fig. 11b).

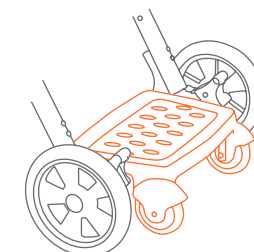

Fig. 11b

Before placing your child in the stroller, please follow the instructions below.

Antes de colocar a su hijo en el carrito, siga las instrucciones que figuran más abajo.

Avant de placer votre enfant dans la poussette, veuillez suivre attentivement les instructions ci-dessous.

BRAKES FRENOS FREINS

- 12) • To engage brakes, apply light downward pressure to the brake lever located on each rear wheel. The stroller may require slight forward or rearward movement in order to line up the teeth on the brake with each wheel brake cluster (Fig. 12a).

NOTE: Check that the stroller will not move and that both brakes are properly applied.

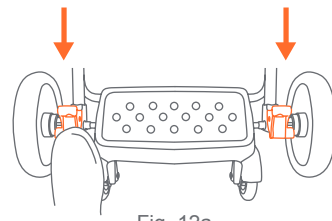

Fig. 12a

- To release, gently lift up on the brake lever (Fig. 12b).

- Para aplicar los frenos, ejerza una ligera presión hacia abajo a la palanca del freno situada en cada rueda trasera. El carrito podría requerir un leve movimiento hacia delante o hacia atrás para alinear los dientes del freno con el piñón del freno de cada rueda (Fig. 12a).

NOTA: Verifique que el carrito no se mueva y que ambos frenos estén aplicados correctamente.

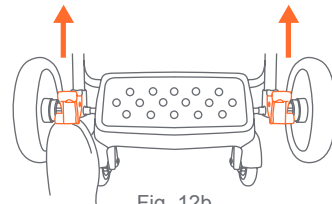

Fig. 12b

- Para soltarlos, levante suavemente la palanca del freno (Fig. 12b).

- Pour engager les freins, appliquer une pression légère vers le bas sur le levier de verrouillage situé sur chaque roue arrière. Engager les freins peut exiger un léger mouvement vers l'avant ou vers l'arrière dans le but d'aligner les dents sur le frein avec les roues (Fig. 12a).

REMARQUE: Vérifiez que la poussette ne se déplace pas et que les freins sont correctement appliqués.

- Pour libérer les freins, soulevez doucement le levier de frein (Fig. 12b).

TO SECURE THE CHILD
PARA SUJETAR AL NIÑO
POUR ATTACHER L'ENFANT

⚠ WARNING: Avoid serious injury from falling or sliding out. Always use the safety harness.

⚠ STRANGULATION HAZARD: Child can strangle in loose straps. Never leave child in seat when straps are loose or undone.

⚠ ESTRANGULAMIENTO: El niño se puede estrangular con las correas sueltas. Nunca deje al niño en el asiento cuando las correas estén sueltas o sin terminar de colocar.

⚠ MISE EN GARDE: Éviter les blessures graves causées par une chute ou une glissade. Toujours utiliser le harnais de sécurité.

⚠ DANGER D'ÉTRANGLEMENT: Un enfant pourrait s'étrangler dans des sangles lâches. Ne jamais laisser un enfant dans le siège lorsque les sangles sont lâches ou défaits.

TANDEM STROLLER - 5-Point Harness
CARRITO EN TÁNDEM - Arnés de 5 puntas
POUSSETTE DOUBLE - Harnais à 5 points

- 13) • The shoulder straps of the 5-point harness has 2 attachment positions. Select the loop position that places the shoulder strap level with, or below the top of the child's shoulder and feed the shoulder harness under the correct loop. To adjust harness slot unhook the shoulder strap from the crotch buckle (Fig. 13). Feed the shoulder strap through the harness spread slots. You can access these slots from the rear of the seat. Feed shoulder strap through appropriate slot and reattach shoulder strap to crotch buckle.

- Carefully place the child in the stroller seat and bring the safety harness around the child's waist and over the shoulders. Place the crotch strap between the child's legs. Insert the male end of each shoulder/waist belt into the buckle on the crotch strap. Tighten the harness to be snug around the child's waist and over the child's shoulders.

- Las correas del hombro del arnés de 5 puntos tienen 2 posiciones de sujeción. Escoja la posición que sitúe a la correa del hombro al mismo nivel o a un nivel inferior a la parte superior del hombro del niño. Para ajustar la altura de arnés desenganche el cinturón del broche entrepiernas (Fig. 13). Pase el cinturón a través de la ranura del arnés. Estas ranuras están localizadas en la parte posterior del asiento por debajo de la tela. Pase el cinturón a través de la ranura apropiada y enganche el cinturón al broche de entrepiernas.

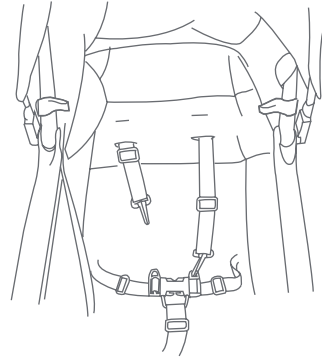

Fig. 13

- Coloque cuidadosamente al niño en el asiento del carrito y pase el arnés de seguridad por la cintura del niño y por encima de los hombros. Coloque la correa de la entrepierna entre las piernas del niño. Introduzca el extremo macho del cinturón de cada hombro o de la cintura en la hebilla de la correa de la entrepierna. Ajuste el arnés de modo que esté ceñido alrededor de la cintura del niño y por encima de sus hombros.

- Les courroies du harnais à 5 points ont 2 positions d'attache. Choisir la position qui place la courroie à niveau avec, ou au-dessus de l'épaule de l'enfant. Pour ajuster la fente de harnais décrochez la courroie d'épaule de la boucle de fourche (Fig. 13). Alimenter la courroie d'épaule par les fentes de harnais. Vous pouvez accéder à ces fentes de l'arrière du siège, sous le tissu. Alimenter la courroie d'épaule par la fente appropriée et rattachez la courroie d'épaule à la boucle de fourche.
- Placer soigneusement l'enfant dans le siège de la poussette et tirer la ceinture de sécurité autour de la taille de l'enfant. Attacher l'entre-jambes entre les jambes de l'enfant. Insérer l'extrémité mâle de chaque ceinture de sécurité des épaules et de la taille dans la boucle de l'entre-jambes. Serrer la ceinture de sécurité de sorte qu'elle soit serrée mais confortable autour de la taille de l'enfant.

- 14) To release, apply pressure to both sides of each male clip until the clip is released (Fig. 14). This process requires a moderate amount of effort so as to prevent an accidental release by your child.

NOTE: Buckles may be hard to release when first used.

- Para soltarlas, presione el Botón Rojo en el Broche Central y se desprenderán las dos Hebillas del Arnés (Fig. 14). Este proceso requiere una cantidad moderada de esfuerzo a fin de evitar que su hijo se suelte accidentalmente.

NOTA: En el primer uso, puede resultar difícil destrabar las hebillas.

- Pour libérer la ceinture, appliquer une pression aux deux côtés de chaque boucle mâle jusqu'à ce que la boucle soit libéré (Fig. 14). Ce processus exige un effort modéré afin d'empêcher une ouverture accidentelle par votre enfant.

REMARQUE: les boucles peuvent être difficile à ouvrir lors de la première utilisation.

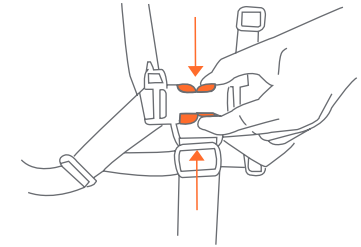

Fig. 14

TRAVEL SYSTEM - Safety Belt

POSICIÓN DEL RESPALDO - Cinturón de Seguridad

POSITION DU DOSSIER - Ceinture de sécurité

- 15) Strap the safety belt over the infant car seat through the seat belt slots on the infant car seat, connect the buckles together (Fig. 15). The safety belts for the infant car seat is located in small pockets on outer sides of seat pads. Tighten the strap so the infant car seat fits snug and can't move.

IT IS VERY IMPORTANT THAT THE INFANT CAR SEAT STRAP IS ALWAYS TIGHTLY FASTENED AROUND THE INFANT CAR SEAT.

NOTE: When the stand feature safety belt is not used, you must store the stand feature safety belt back to its storage.

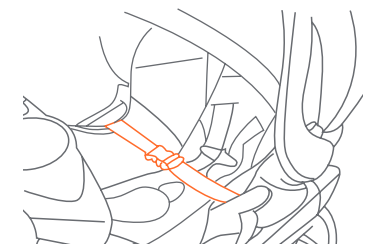

Fig. 15

- Amarre el cinturón de seguridad a la sillita para el automóvil por las ranuras para el cinturón que están en la sillita, y prenda las hebillas (Fig. 15). Los cinturones de seguridad para la sillita están ubicados en pequeños bolsillos a los lados externos de las almohadillas del asiento. Ajuste la correa de modo que la sillita para el automóvil encaje bien y no se pueda mover. **ES MUY IMPORTANTE QUE LA CORREA DE LA SILLITA PARA EL AUTOMÓVIL SIEMPRE ESTÉ BIEN AJUSTADA ALREDEDOR DE LA SILLITA.**
NOTA: cuando el cinturón de seguridad para la función erguida no se use, debe almacenarse.

- Attachez la ceinture de sécurité par-dessus le siège d'auto pour bébé, à travers les fentes pour la ceinture de sécurité, puis attachez les boucles ensemble (Fig. 15). Les ceintures de sécurité destinées au siège d'auto pour bébé se trouvent dans les pochettes sur les côtés externes des garnitures de siège. Serrez la sangle afin que le siège d'auto pour bébé soit bien ajusté et ne puisse pas bouger. **IL EST TRÈS IMPORTANT QUE LA SANGLE DU SIÈGE D'AUTO POUR BÉBÉ SOIT TOUJOURS SOLIDEMENT FIXÉE AUTOUR DU SIÈGE D'AUTO POUR BÉBÉ.**
REMARQUE: Lorsque la ceinture de sécurité avec accessoire de support n'est pas utilisée, vous devez la ranger à l'endroit prévu.

JUMP SEAT - 3 Point Harness ASIENTO ADICIONAL - Arnés de 3 puntas SIÈGE ARRIÈRE - Harnais de sécurité 3 points

- 16)** • Secure the child with the jump seat 3-point harness (Fig. 16) when child is sitting on the jump seat.
- Sujete al niño con el arnés de 3 puntas del asiento adicional (Fig. 16) cuando no esté sentado en el mismo.
 - Attachez l'enfant avec le harnais de sécurité 3 points (Fig. 16) lorsque l'enfant est assis sur le siège arrière.

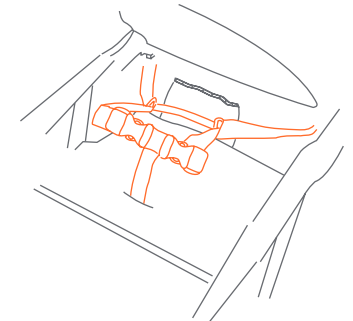

Fig. 16

PLATFORM - Safety Belt PLATAFORMA - Cinturón de Seguridad PLATE-FORME - Ceinture de Sécurité

- 17)** • Secure the stand feature safety belt behind child and engage buckle (Fig. 17). This is the same safety belt you use to secure the rear infant car seat.
- Amarre el cinturón de seguridad para la función erguida detrás del niño y abroche la hebilla (Fig. 17). Es el mismo cinturón de seguridad que se usa para sujetar la sillita trasera para el automóvil.
 - Fixez la ceinture de sécurité avec accessoire de support derrière l'enfant et insérez la boucle (Fig. 17). Il s'agit de la même ceinture de sécurité que vous utilisez pour fixer le siège d'auto pour bébé destiné à la banquette arrière.

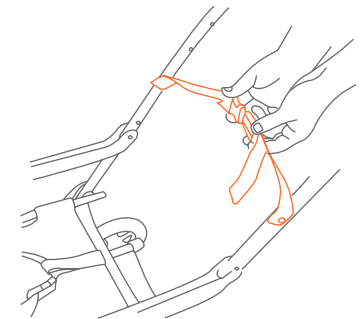

Fig. 17

TO RECLINE FRONT SEAT PARA RECLINAR LO ASIENTO DELANTERO POUR REPOSER SIÈGE AVANT

- ⚠ WARNING:** The upright position should be used only for a child that is at least 6 months old.
- ⚠ WARNING:** Avoid serious injury from falling, ALWAYS use the safety belt to secure the infant car seat.
- ⚠ ADVERTENCIA:** La posición erguida se debe usar únicamente para un niño de al menos 6 meses.
- ⚠ ADVERTENCIA:** Evite lesiones graves por caídas, SIEMPRE use el cinturón de seguridad para sujetar la sillita.
- ⚠ AVERTISSEMENT:** La position redressée ne doit être utilisée que pour un enfant d'au moins 6 mois.
- ⚠ AVERTISSEMENT:** Afin d'éviter les blessures graves dues à une chute, utilisez TOUJOURS la ceinture de sécurité pour fixer le siège d'auto pour bébé.

- 18) •** The front seat has a two position recline. To recline the seat, rotate the recline bar and press backward on the seat back (Fig. 18). To place the seat in the upright position, press upward on the seat back while rotating the recline bar.

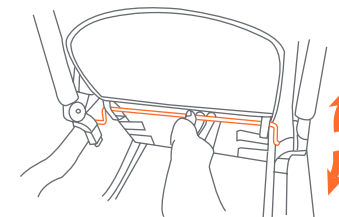

Fig. 18

- El asiento delantero tiene dos posiciones de inclinación. Para reclinar el asiento, rote la barra de inclinación y presione hacia atrás el respaldo del asiento (Fig. 18). Para colocar el asiento en la posición erguida, presione hacia arriba el respaldo del asiento mientras gira la barra de inclinación.

- Le siège est inclinable à deux positions. Pour incliner le siège, tourner la barre et tirer vers l'arrière sur le siège (Fig. 18). Pour placer le siège en position verticale, pousser sur le haut du siège arrière tout en tournant la barre.

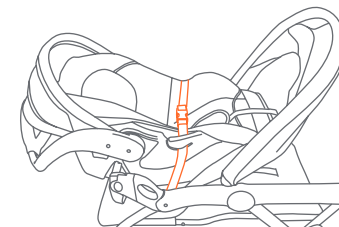

Fig. 19

TO ATTACH INFANT CAR SEAT ADJUNTO DE LA SILLITA PARA EL AUTOMÓVIL POUR FIXER LE SIÈGE D'AUTO POUR BÉBÉ

- 19) •** To attach Baby Trend infant car seats (Fig. 19), rotate child trays to the vertical position first. See rotate child tray for more details.
 - Para colocar las sillitas Baby Trend (Fig. 19) para el automóvil, primero gire las bandejas para niños hacia la posición vertical. Consulte la sección sobre la bandeja para niños para conocer más detalles.
 - Pour fixer les sièges d'auto pour bébé Baby Trend (Fig. 19), faites d'abord tourner les plateaux pour enfant en position verticale. Pour plus de détails, reportez-vous à Rotation du plateau.
- 20) • Attach the front infant car seat:** Recline the front seat back. Position the infant car seat, facing toward the rear of the stroller, so the seat shell goes into the front child tray and latches into place (Fig. 20a).
 - **Coloque la sillita delantera para el automóvil:** Recline el asiento delantero hacia atrás. Coloque la Sillita para el Automóvil en dirección a la parte trasera del carrito, de modo que el armazón de la sillita se incorpore a la bandeja delantera y se sujete bien (Fig. 20a).

- **Fixation du siège d'auto avant pour bébé :** Inclinez le dossier du siège avant. Positionnez le siège d'auto pour bébé face vers l'arrière de la poussette, afin que la coque du siège d'auto soit placée dans le plateau pour enfant avant et se verrouille en place (Fig. 20a).

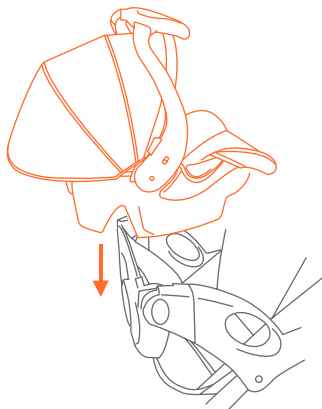

Fig. 20a

Check that the infant car seat is firmly locked onto the child tray then **STRAP THE SAFETY BELT OVER THE CAR SEAT** through the seat belt slots on the infant car seat, connect the buckles together (Fig. 20b). Tighten the strap so the infant car seat fits snug and can't move.

IT IS VERY IMPORTANT THAT THE INFANT CAR SEAT STRAP IS ALWAYS TIGHTLY FASTENED AROUND THE INFANT CAR SEAT.

Verifique que la sillita para el automóvil esté firmemente trabada en la bandeja para niños, luego **AMARRE EL CINTURÓN DE SEGURIDAD POR ENCIMA DE LA SILLITA** a través de las ranuras para el cinturón de seguridad que están en la sillita, y abroche las hebillas (Fig. 20b). Ajuste la correa de modo que la sillita para el automóvil encaje bien y no se pueda mover. **ES MUY IMPORTANTE QUE LA CORREA DE LA SILLITA PARA EL AUTOMÓVIL SIEMPRE ESTÉ BIEN AJUSTADA ALREDEDOR DE LA SILLITA.**

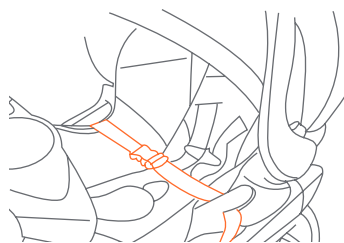

Fig. 20b

Vérifier que le siège d'auto pour bébé est solidement verrouillé sur le plateau pour enfant et

FIXER LA CEINTURE DE SÉCURITÉ PAR-DESSUS LE SIÈGE D'AUTO à travers les fentes pour la ceinture de sécurité du siège d'auto pour bébé, puis attachez les boucles ensemble (Fig. 20b). Serrez la sangle afin que le siège d'auto pour bébé soit bien ajusté et ne puisse pas bouger. **IL EST TRÈS IMPORTANT QUE LA SANGLE DU SIÈGE D'AUTO POUR BÉBÉ SOIT TOUJOURS SOLIDEMENT FIXÉE AUTOUR DU SIÈGE D'AUTO POUR BÉBÉ.**

DO NOT USE INFANT CAR SEAT WITHOUT THE SAFETY BELT.

NO USE LA SILLITA PARA EL AUTOMÓVIL SIN EL CINTURÓN DE SEGURIDAD.

NE PAS UTILISER LE SIÈGE D'AUTO POUR BÉBÉ SANS LA CEINTURE DE SÉCURITÉ.

- 21) • **To remove the Infant Car Seat,** squeeze the release handle located at the foot-end of the seat and carefully lift upward on the seat (Fig. 21).

- **Para retirar la Sillita para el Automóvil,** apriete la manija de liberación ubicada en el extremo inferior del asiento y levante cuidadosamente la silla (Fig. 21).

- **Pour démonter le siège d'auto pour bébé,** pressez la poignée de dégagement située à l'extrémité inférieure du siège d'auto, puis soulevez avec soin (Fig. 21).

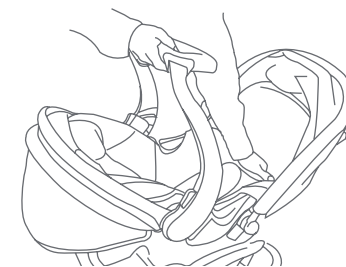

Fig. 21

JUMP SEAT ASIENTO ADICIONAL SIÈGE ARRIÈRE

SIT ON JUMP SEAT SIENTE AL NIÑO EN EL ASIENTO ADICIONAL UTILISATION DU SIÈGE ARRIÈRE

- 22) • Have the child sit on the jump seat facing backwards. Secure the child with the jump seat 3-point harness. Part of the 3-point harness is stored in the pocket on the back of the front seat. Put the seat belt around the child's waist, and buckle to the crotch strap (Fig. 22). Adjust the seat belt to be snug around the child's waist.

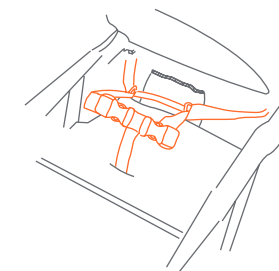

Fig. 22

- Siente al niño en el asiento adicional mirando hacia atrás. Sujete al niño con el arnés de 3 puntas del asiento adicional. Parte del arnés de 3 puntas se guarda en el bolsillo de la parte trasera del asiento delantero. Coloque el cinturón de seguridad alrededor de la cintura del niño y abroche la correa de la entrepierna (Fig. 22). Ajuste el cinturón de seguridad ceñidamente alrededor de la cintura del niño.
- Faites asseoir l'enfant sur le siège rabattable face vers l'arrière. Attachez l'enfant avec le harnais de sécurité 3 points du siège rabattable. Une partie du harnais de sécurité 3 points est rangée dans la poche située au dos du siège avant. Placez la ceinture de sécurité autour de la taille de l'enfant, puis bouclez-la à la sangle d'entrejambe (Fig. 22). Réglez la ceinture de sécurité pour qu'elle soit bien ajustée autour de la taille de l'enfant.

STAND ON THE PLATFORM PARE AL NIÑO EN LA PLATAFORMA POSITION SUR LA PLATE-FORME

- 23) • Position the child on the platform on the back of the stroller. Be sure child is standing facing forward and hands are holding frame. Secure the stand feature safety belt behind child and engage buckle (Fig. 23).

NOTE: Be sure that the child's feet are fully on the platform at all times.

- Coloque al niño sobre la plataforma de la parte trasera del carrito. Asegúrese de que el niño esté mirando hacia delante y que sus manos estén sosteniendo el armazón. Amarre el cinturón de seguridad para la función erguida detrás del niño y abroche la hebilla (Fig. 23).

NOTA: Asegúrese de que los pies del niño estén totalmente apoyados en la plataforma en todo momento.

- Mettre l'enfant sur la plate-forme à l'arrière de la poussette. Assurez-vous que l'enfant fait face à l'avant et qu'il tient le cadre avec ses mains. Attacher la ceinture de sécurité de l'enfant en derrière (Fig 23).

REMARQUE: Assurez-vous que l'enfant les pieds sont entièrement sur la plate-forme à tout temps.

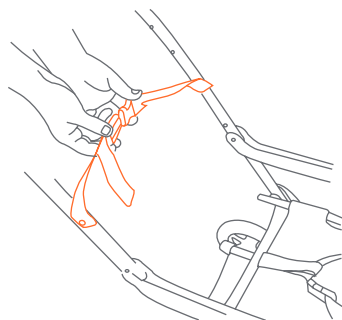

Fig. 23

TO FOLD STROLLER PARA PLEGAR EL CARRITO POUR PLIER LA POUSSETTE

CAUTION: Read the following section completely before folding your stroller!

WARNING: Care must be taken when folding and unfolding the stroller to prevent finger entrapment.

PRECAUCIÓN: ¡Lea la siguiente sección por completo antes de plegar su carrito!

ADVERTENCIA: Se debe ser prudente al plegar y desplegar el carrito para evitar que queden dedos atrapados.

MISE EN GARDE: Lire la section suivante en entier avant de plier votre poussette !

MISE EN GARDE: Faire attention à ne pas vous pincer les doigts en pliant et dépliant la poussette.

- 24) • Close the canopy as described in the canopy section.
- Pull stroller backward several inches to rotate the front wheels to the front (Fig. 24a).
 - To fold the stroller slide the thumb trigger to the left and squeezing the pull trigger while pushing forward on the handle (Fig. 24b).
 - Once the stroller begins to fold, release the red handle and push forward on the handle until the stroller is folded. Lock the release lever and the stroller will stand freely in the folded position (Fig. 24c).
- Cierre la cubierta como se describe en la sección de la cubierta.
- Tire del carrito hacia atrás varias pulgadas para girar las ruedas delanteras hacia el frente (Fig. 24a).
 - Para plegar el carrito deslice el gatillo manual hacia la izquierda y apriete el gatillo mientras empuja el manubrio hacia delante (Fig 24b).
 - Una vez que el carrito comience a plegarse, suelte la manija roja y empuje el manubrio hacia delante hasta que el carrito esté plegado. Trabe la palanca roja de liberación para sujetar el carrito (Fig. 24c).
- Fermez l'auvent tel qu'expliqué dans la section Auvent.
- Tirez la poussette vers l'arrière de plusieurs centimètres pour faire tourner les roues avant vers l'avant (Fig. 24a).
 - Pour plier la poussette, faites glisser la gâchette de pouce vers la gauche et pressez la détente tout en poussant vers l'avant sur la poignée (Fig. 24b).
 - Lorsque la poussette commence à se plier, dégagez la poignée rouge et poussez vers l'avant sur la poignée jusqu'à ce que la poussette soit pliée. Verrouillez le levier de dégagement, puis la poussette se tient librement debout en position pliée (Fig. 24c).

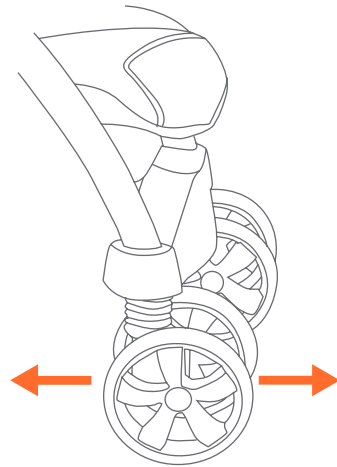

Fig. 24a

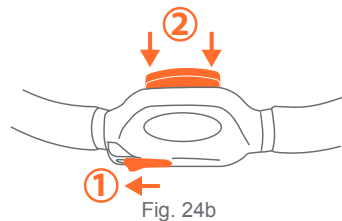

Fig. 24b

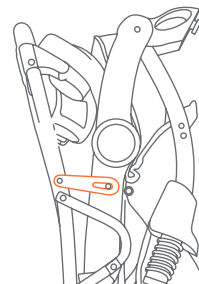

Fig. 24c

CARE AND MAINTENANCE CUIDADO Y MANTENIMIENTO SOIN D'ENTRETIEN

SEAT PAD ALMOHADILLA DEL ASIENTO GARNITURE DE SIÈGE

- To clean the seat pad, use only mild household soap or detergent and warm water on a sponge or clean cloth.
- Para limpiar la almohadilla del asiento, use solamente jabón doméstico o detergente suaves y agua tibia en una esponja o trapo limpio.
- Pour nettoyer la garniture de siège, n'utilisez que du savon ou détergent doux et de l'eau chaude à l'aide d'une éponge ou d'un chiffon propre.

OTHER OTROS AUTRES

- Check your stroller for loose screws, worn parts, torn material or stitching on a regular basis. Replace or repair parts as needed.
- Verifique con frecuencia que su carrito no tenga tornillos sueltos, piezas gastadas, materiales o costuras rasgados. Reemplace o repare las piezas conforme sea necesario.
- Vérifiez régulièrement la poussette pour détecter la présence de vis desserrées, de pièces usées, de tissu déchiré ou décousu. Remplacez ou réparez les pièces au besoin.

CUSTOMER SERVICE SERVICIO AL CLIENTE SERVICES À LA CLIENTÈLE

*If you experience any difficulty with assembly, missing parts or use, please **DO NOT** return this item to the store. Retail stores are unable to properly assist you. Contact our Customer Service Department directly for assistance. Call toll-free 1-800-328-7363, Monday - Friday, between the hours of 8:00 a.m. and 4:30 p.m. (PST).*

*Si experimenta alguna dificultad relacionada con el montaje, las piezas faltantes o el uso, **NO** regrese este artículo a la tienda. Las tiendas minoristas no pueden asistirlo correctamente. Comuníquese con nuestro Departamento de Servicio al Cliente directamente para obtener ayuda. Llame sin cargo al 1-800-328-7363, de lunes a viernes, en el horario de 8:00 a.m. a 4:30 p.m. (Hora Estándar del Pacífico).*

*Si vous éprouvez des problèmes concernant l'assemblage, les pièces manquantes, ou l'utilisation, **NE RETOURNEZ PAS** l'article au magasin. Les magasins ne peuvent pas vous rendre l'information concernant l'assemblage, des pièces manquantes, ou l'utilisation du produit. Contactez notre département services à la clientèle pour vous aider à 1-800-328-7363 Lundi – Vendredi entre 8h00 et 16h30 (HNP).*