

WARRANTY

DO NOT RETURN YOUR PRODUCT TO THE STORE. PLEASE CONTACT BABY TREND FOR REPLACEMENT PARTS, SERVICE AND REPAIR.

The Baby Trend® warranty covers workmanship defects within the first 180 days of purchase.

Any product which has been subjected to misuse, abuse, abnormal use, excessive wear and tear, improper assembly, negligence, environmental exposure, alteration or accident, or has had its serial number altered or removed invalidates all claims against the manufacturer.

Any damage to property during installation is the sole responsibility of the end user. The Customer Service Department can be contacted at 1 (800) 328-7363 Monday through Friday between 8:00am and 4:30 pm (PST). Return Authorizations are required prior to returning product(s) to Baby Trend®. Warranty only valid in North America.

GARANTIA

NO DEVUELVA SU PRODUCTO A LA TIENDA. POR FAVOR CONTACTE A BABY TREND PARA PIEZAS DE REPUESTO, SERVICIO Y REPARACION.

La garantía de Baby Trend® cubre defectos de fábrica dentro de los primeros 180 días de la compra. Cualquier producto que haya sido sometido a uso indebido, abuso, uso anormal, desgaste excesivo, montaje incorrecto, negligencia, exposición ambiental, alteración o accidente, o que ha tenido su número de serie alterado o removido anula todos los reclamos contra el fabricante. Cualquier daño a la propiedad durante la instalación es de la exclusiva responsabilidad del usuario final. El Departamento de Servicio al Cliente puede ser contactado a 1 (800) 328-7363 Lunes a viernes entre 8:00 am y 4:30 pm (PST). Un número de autorización es requerido antes de la devolución de los producto(s) a Baby Trend®.

Garantía válida sólo en América del Norte.

GARANTIE

NE PAS RETOURNER VOTRE PRODUIT AU MAGASIN. VEUILLEZ CONTACTER BABY TREND POUR DES PIÈCES DE RECHANGE, ENTRETIEN ET RÉPARATION.

La garantie Baby Trend® couvre les vices de fabrication dans les 180 jours suivant l'achat du produit. Tout produit qui a été soumis à un usage abusif, une utilisation anormale, une usure excessive, un montage incorrect, de la négligence, de l'exposition environnementale, de la modification ou un accident, ou a eu son numéro de série modifié ou supprimé annule toutes les réclamations contre le fabricant. Tout dommage à la propriété lors de l'installation est de la seule responsabilité de l'utilisateur final. Le service client peut être contacté au 1 (800) 328-7363 du lundi au vendredi 8 h – 16 h 30 (PST). Une autorisation sera nécessaire avant de retourner le produit à Baby Trend®. Garantie valable uniquement en Amérique du Nord.



www.babytrend.com

Baby Trend, Inc.
1607 S. Campus Ave.,
Ontario, CA 91761

1-800-328-7363
(8:00am ~ 4:30pm PST)
www.babytrend.com

Read all instructions BEFORE assembly and USE of product.
KEEP INSTRUCTIONS FOR FUTURE USE.

Lea todas las instrucciones ANTES de armar y USAR el producto.
CONSERVE LAS INSTRUCCIONES PARA USO FUTURO.

Lisez toutes les instructions du manuel AVANT l'assemblage
ou L'UTILISATION de ce produit. CONSERVEZ CES
INSTRUCTIONS POUR RÉFÉRENCE ULTÉRIEURE.

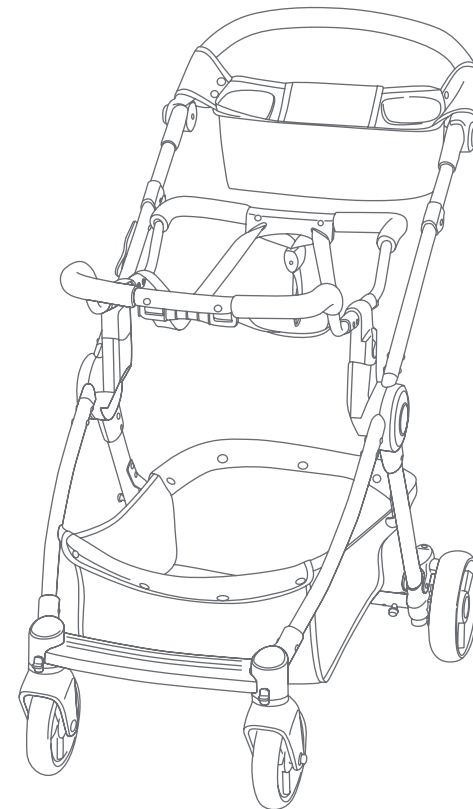

SG88A

Snap-N-Go® GX Universal Infant Car Seat Carrier
Instruction Manual
Manual de Instrucciones
Manuel d'instruction



www.babytrend.com

English 2

- Parts 2
- Warning 3
- Assembly 4
- Infant Car Seat 7
- Safety 9
- Fold / Unfold 10
- Maintenance 30

Espanol 11

- Piezas 11
- Advertencia 12
- Montaje 13
- Sillita Para El Automóvil 16
- Seguridad 18
- Plegar / Desplegar 19
- Mantenimiento 30

Français 20

- Pièces 20
- Avertissement 21
- Assemblage 22
- Siège d'auto 25
- Sécurité 28
- Plier / Déplier 29
- Entretien 30

Check that you have all the parts for this model before assembling the stroller.

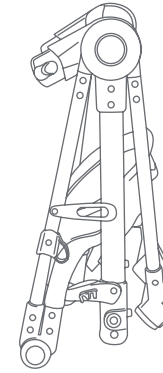

Stroller

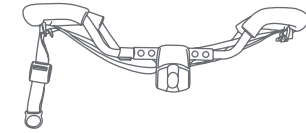

Universal Car Seat Adapter

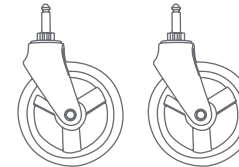

Front Wheels

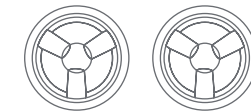

Rear Wheels



Parent Tray



Basket Tube

⚠️ **WARNING:** Please follow all of these instructions to ensure the safety of your child. Keep these instructions for future reference.

⚠️ **WARNING:** Failure to follow these instructions could result in serious injury or death. Avoid serious injury from falling or sliding out, always use the safety harness and ensure that the children are properly positioned according to these instructions.

⚠️ **WARNING:** Never leave children unattended.

⚠️ **WARNING:** Care must be taken when folding and unfolding the stroller to prevent finger entrapment.

- **ONLY** approved Snap Tech™ products can be used on the frame.
- **CAUTION:** This single stroller is designed for one child only. Use with more than one child may cause an unbalance condition which can injure or harm your child.
- Purses, shopping bags, parcels, diaper bags or accessory items may change the balance of the stroller and cause a hazardous, unstable condition.
- The maximum weight that can be carried in the storage basket is 10 pounds (5.54 kg). The maximum weight that can be carried in the parent tray is 3 pounds (1.36 kg). Excessive weight may cause a hazardous unstable condition to exist.
- Be certain the stroller is completely opened and locked in place before allowing a child near the stroller.
- Use of the stroller with a total weight more than 65 lbs (29.48 kg) will cause excessive wear and stress on the stroller and may cause a hazardous unstable condition to exist.
- **NEVER** use the stroller on stairways or escalators.
- **NEVER** use the stroller with roller skates, in-line skates, skateboards or bicycles.
- **NEVER** allow your stroller to be used as a toy.
- To clean use only mild household soap or detergent and warm water on a sponge or clean cloth.
- Check your stroller for loose screws, worn parts, torn material or stitching on a regular basis. Replace or repair parts as needed.
- Discontinue use of stroller should it malfunction or become damaged. Please contact our customer service department to arrange for repair or obtain replacement parts.

IMPORTANT! To ensure safe operation of your stroller, please follow these instructions carefully. Please keep these instructions for future reference.

IMPORTANT! Before assembly and each use, inspect this product for damaged hardware, loose joints, missing parts or sharp edges. **NEVER** use if any parts are missing or broken.

IMPORTANT! Adult assembly is required.

Remove stroller from box. The front and rear wheels **MUST** be installed prior to use.

FRONT WHEELS

To attach the front wheels, unfold stroller as described in the following section:

- 1) • Unlock the release lever (Fig. 1a) and unfold stroller frame by pulling upward on the stroller handle until the frame locks (Fig. 1b).
 - Lean the stroller backwards and push each front wheel assembly into the front wheel housing until they lock into place (Fig. 1c).
- NOTE:** Pull on the wheel assembly to ensure that it is securely attached to the stroller.

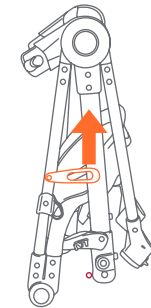

Fig. 1a

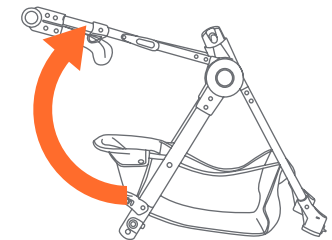

Fig. 1b

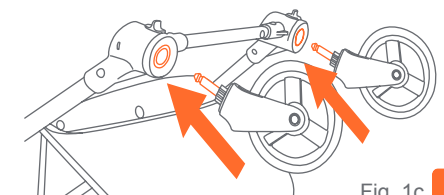

Fig. 1c

- Remove Front Wheels: Push release button on the side of the wheel hub and pull wheel assembly from hub (Fig. 1d).

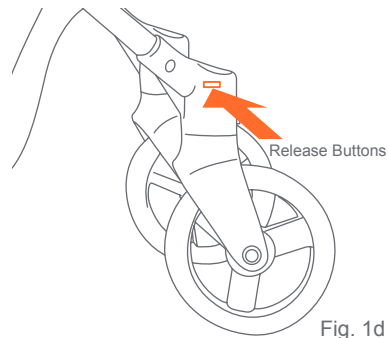

Fig. 1d

REAR WHEELS

- 2) • Lean the stroller forward and press the rear wheel post into the rear frame hub until it clicks into place (Fig. 2a).
NOTE: Pull on the rear wheel to ensure that it is securely attached to the stroller.

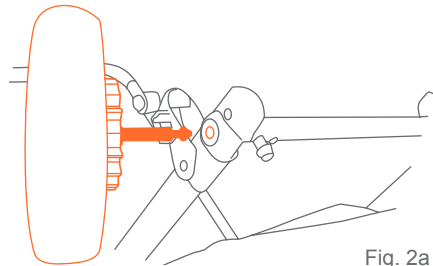

Fig. 2a

- Remove Rear Wheels: Push tab outward and pull wheel from hub (Fig. 2b).

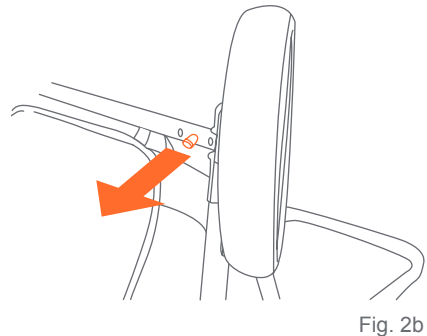

Fig. 2b

BASKET

- 3) • The basket needs to be installed prior to use. Insert the ends of the Basket Tube into the basket frame until it locks into place (Fig. 3a).

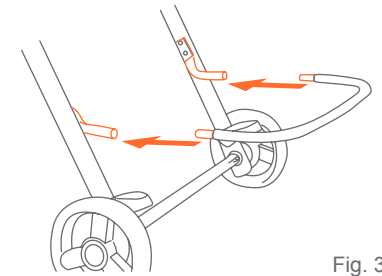

Fig. 3a

- Snap the buttons of the basket flap over the Basket Tube (Fig. 3b).

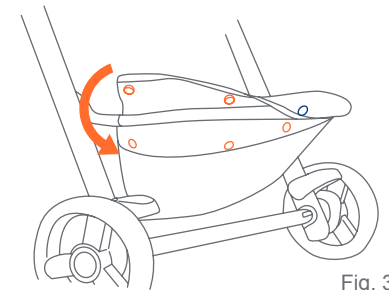

Fig. 3b

MULTI-POSITION HANDLE

- 4) • To adjust the handle, press the release buttons to move it up or down into a comfortable position for the user (Fig. 4).
NOTE: Make sure the handle clicks into place before using.



Fig. 4

PARENT TRAY

- ⚠ WARNING:** To avoid burns, never put hot liquids in cup holder. Avoid possible tipping, do not place more than 1 lb. (0.45kg) in cup holder.

- 5) • Attach the parent tray to the frame by wrapping the ends of the parent tray over the handles of the frame and snapping the strap buttons closed (Fig. 5).

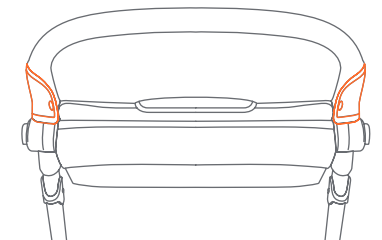

Fig. 5

ATTACHING UNIVERSAL CAR SEAT ADAPTER

⚠ WARNING: Avoid serious injury from falling or sliding out, always use the Infant Car Seat harness.
CAUTION: Avoid serious injury from falling, always use the safety belt to secure car seat to stroller.

- Only approved Snap Tech™ products can be used on the stroller frame.

6) • Attach the Universal Car Seat Adapter by lining up the anchors on the side of the car seat adapter with the anchors on the stroller frame and pushing them together until they click securely (Fig. 6a).

- Place car seat onto the adapter frame. The car seat can face in either direction, forward or backward (Fig 6b).

- Strap the Safety Belts through the Belt Path on the Car Seat and connect the buckles together (Fig 6c). Tighten the strap so it fits snugly and the car seat is secured to the frame. Tighten the bottom support straps, located on the back of the upper frame, by pulling back on the loop and sliding the adjuster forward for a snug fit (Fig 6d).

NOTE: The Safety Belt must be installed through the Car Seat Belt Path before using this product.

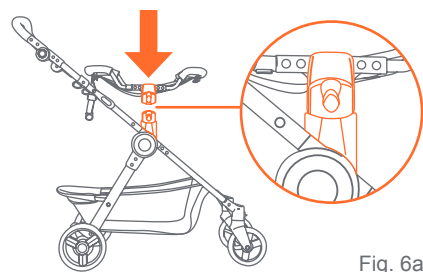

Fig. 6a



Fig. 6b

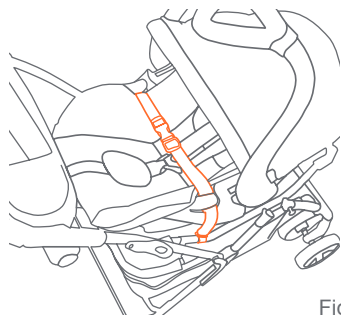

Fig. 6c

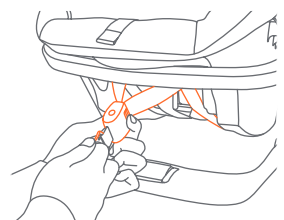

Fig. 6d

ATTACHING SNAP TECH™ INFANT CAR SEAT

⚠ WARNING: Avoid serious injury from falling or sliding out, always use the Infant Car Seat harness.

- Only approved Snap Tech™ products can be used on the frame.

7) • Attach the car seat by lining up the seat anchors on the side of the car seat with the anchors on the stroller frame and push them together until they lock securely (Fig. 7).

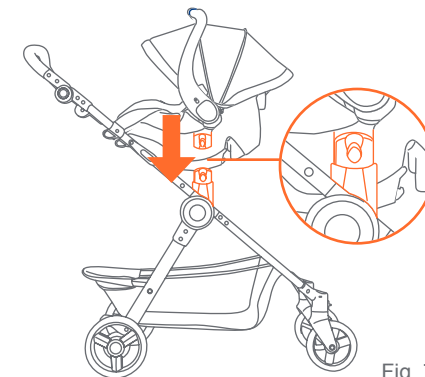

Fig. 7

TO REMOVE INFANT CAR SEAT/ADAPTER

8) • To take off the infant car seat or adapter, push both center buttons on each side of the seat and lift the seat upwards (Fig.8). **DO NOT** remove with child in the seat.

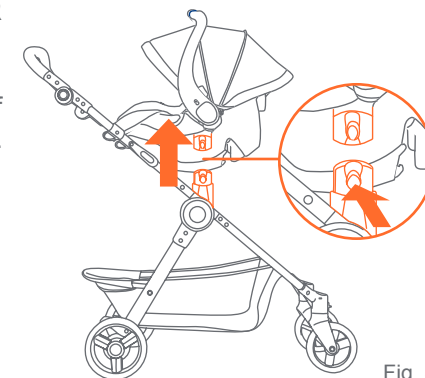

Fig. 8

BRAKES

⚠ WARNING: Always set brakes when the stroller is not being pushed so that the stroller will not roll away. NEVER leave stroller unattended on a hill or incline as the stroller may slide down the hill.

- 9) • To engage brakes, apply downward pressure to the brake lever located on the rear axle. The stroller might have to be rolled back and forth to fully engage the brake (Fig. 9).
NOTE: Check that the stroller will not move once the brakes are properly applied.
- To release, gently lift up on the brake lever.

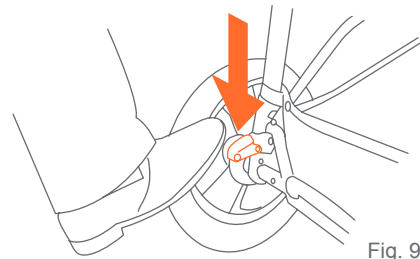

Fig. 9

FRONT WHEEL LOCK

- 10) • The front wheels are equipped with a swivel locking device. Push the button on each wheel up to release the lock and push downward to engage the lock (Fig. 10).

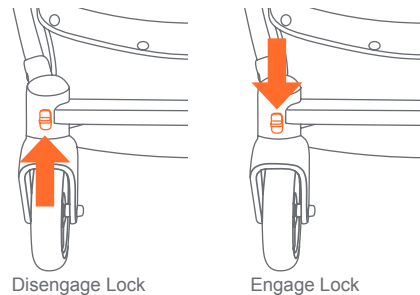

Fig. 10

TO FOLD STROLLER

⚠ WARNING: Care must be taken when folding and unfolding the stroller to prevent finger entrapment.

CAUTION: Do not allow children near stroller while folding.

- 11) • Pull the stroller backward several inches to adjust the front wheels to the front.
- Fold the stroller by pulling both release triggers (Fig. 11a) and push handle toward the floor. Make sure the front wheels lie flat, then secure the stroller in the folded position by locking the fold latch, located on the right side of the stroller, over the rivet (Fig. 11b).

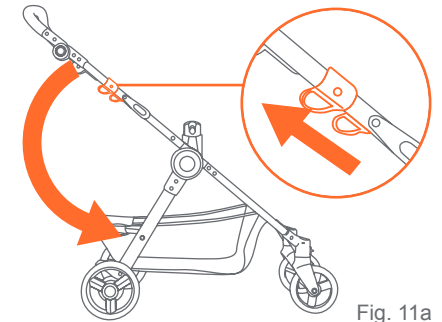

Fig. 11a

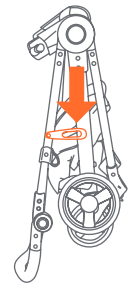

Fig. 11b

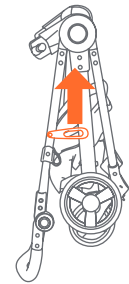

Fig. 12a

TO UNFOLD STROLLER

CAUTION: Do not allow children near stroller while unfolding.

- 12) • Unlock the release lever (Fig. 12a) and unfold stroller frame by pulling upward on the stroller handle until the frame locks (Fig. 12b).

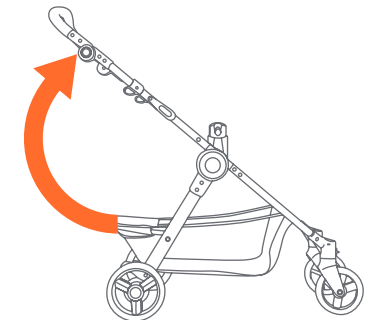
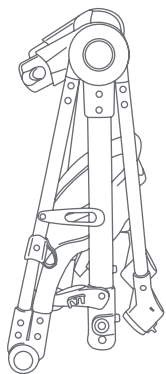
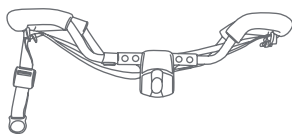

Fig. 12b

Verifique que tenga todas las piezas para este modelo antes de montar el carrito.



Carrito



Adaptador universal automóvil sillita

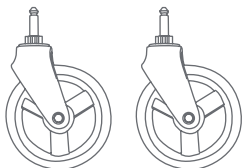

Rueda delantera

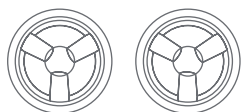

Ruedas traseras



Bandeja para padres



Canasta Tube

⚠️ ADVERTENCIA: Por favor, siga todas estas instrucciones para garantizar la seguridad de su hijo. Conserve estas instrucciones para referencia futura.

⚠️ ADVERTENCIA: El incumplimiento de estas instrucciones podría ocasionar una lesión grave o la muerte. Evite lesiones graves por caídas o resbalones. Siempre use el arnés de seguridad y asegúrese de que los niños estén ubicados correctamente de acuerdo a estas instrucciones.

⚠️ ADVERTENCIA: Nunca pierda de vista a los niños.

⚠️ ADVERTENCIA: Se debe ser prudente al plegar y desplegar el carrito para evitar que queden dedos atrapados.

- Aprobado **SOLAMENTE** Snap Tech™ productos pueden ser utilizados en el armazón.
- **PRECAUCIÓN:** Este carrito está diseñado para un niño solamente. El uso con más de un niño podría provocar inestabilidad y lesionar o dañar a su hijo.
- Los bolsos, bolsas de compras, paquetes, bolsas de pañales o artículos accesorios podrían cambiar el equilibrio del carrito y una condición de inestabilidad peligrosa.
- El peso máximo que se puede llevar en la canasta de almacenamiento es de 10 libras (5.54 kg). El peso máximo que se puede llevar en la bandeja para padres es de 3 libras (1.36 kg). El exceso de peso podría ocasionar una inestabilidad peligrosa.
- Procure que el carrito esté completamente abierto y bien trabado antes de permitir que un niño se acerque al mismo.
- El uso del carrito con un peso total superior de 65 libras (29.48 kg) causará un desgaste y tensión excesivos en el carrito y podría provocar una inestabilidad peligrosa.
- **NUNCA** use el carrito en escaleras mecánicas o comunes.
- **NUNCA** use el carrito con patines de ruedas, patines en línea, monopatines o bicicletas.
- **NUNCA** permita el uso de su carrito como un juguete.
- Para limpiarlo, use solamente jabón doméstico o detergente suaves y agua tibia en una esponja o trapo limpio.
- Verifique con frecuencia que su carrito no tenga tornillos sueltos, piezas gastadas, materiales o costuras rasgados. Reemplace o repare las piezas conforme sea necesario.
- Deje de usar el carrito si presenta fallas o daños. Por favor, comuníquese con nuestro departamento de servicio al cliente para gestionar la reparación u obtención de piezas de reemplazo.

¡IMPORTANTE! Para asegurar el funcionamiento seguro de su carrito, siga estas instrucciones cuidadosamente. Por favor, conserve estas instrucciones para referencia futura.

¡IMPORTANTE! Antes del montaje y de cada uso, inspeccione el producto para detectar daños en el equipo, uniones sueltas, piezas faltantes o bordes filosos. **NUNCA** use el carrito con piezas faltantes o rotas.

¡IMPORTANTE! Se requiere el montaje por parte de un adulto.

Retire el carrito de la caja. Antes del uso **SE DEBEN** instalar las ruedas delanteras, las ruedas traseras.

RUEDAS DELANTERAS

Para colocar las Ruedas Delanteras, despliegue el carrito como se describe en la siguiente sección:

1) • Destrabe la palanca de liberación (Fig. 1a). Despliegue el armazón del cochecito tirando hacia arriba del manubrio (Fig. 1b). La barra se trabará cuando las patas estén completamente extendidas.

• Incline el carrito hacia atrás y empuje cada montaje de la rueda delantera hacia la arandela de la rueda delantera hasta que se traben (Fig. 1c).

NOTA: Tire del montaje de la rueda para cerciorarse de que esté sujeto de manera segura al carrito.

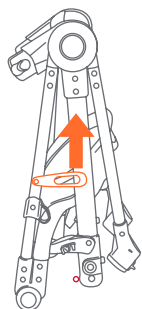

Fig. 1a

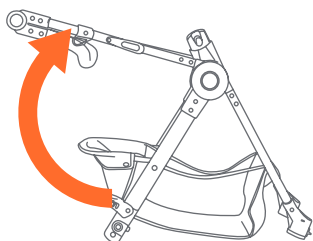

Fig. 1b

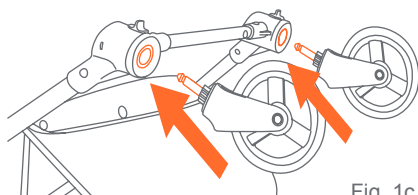

Fig. 1c

• Oprima el botón de liberación al costado del cubo de la rueda y tire del montaje de la rueda desde el cubo (Fig. 1d).

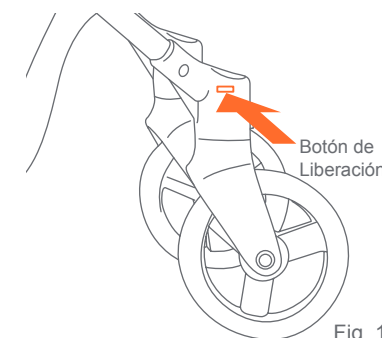

Fig. 1d

RUEDAS TRASERAS

2) • Incline el carrito hacia delante y presione el poste de la rueda trasera dentro del cubo del armazón trasero hasta que se trabe y haga clic (Fig. 2a).

NOTA: Tire de la rueda trasera para cerciorarse de que esté sujeta de manera segura al carrito.

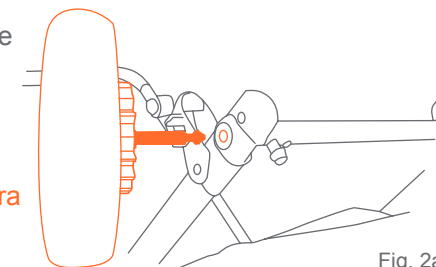

Fig. 2a

• Para retirar, empuje la lengüeta hacia fuera y quite la rueda del cubo (Fig. 2b).

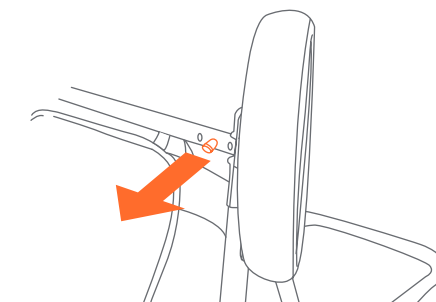

Fig. 2b

CANASTA

- Se debe instalar el tubo de la canasta antes de su uso. Introduzca el tubo de la canasta en los extremos canasta situados en el armazón de la canasta hasta que se trabe correctamente (Fig. 3a).
- Conectar los botones de la cubierta a la parte posterior del canasta (Fig. 3b).

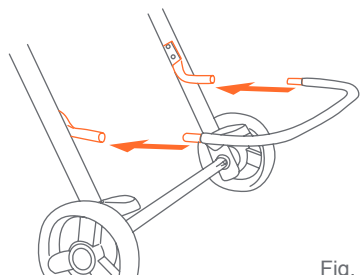

Fig. 3a

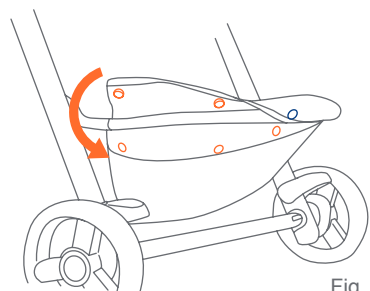

Fig. 3b

MANIJA AJUSTABLE

- Para ajustar la manija, aprieta los dos botón de Liberación a la misma vez para ajustar a un nivel cómodo (Fig. 4).
NOTA: asegúrese de que el manubrio se ajuste bien antes de usarlo.

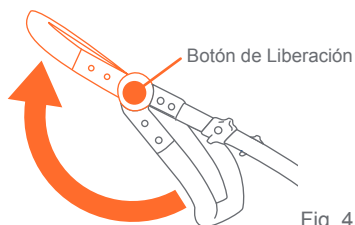

Fig. 4

BANDEJA PARA PADRES

- ⚠️ ADVERTENCIA:**
Para evitar quemaduras, nunca coloque líquidos calientes en el portavasos. Evite posibles vuelcos, no coloque más de 1 lb. (0.45kg) en el portavasos.

- Ajunte la bandeja para padres al marco. Envuelva los extremos de la bandeja de los padres sobre las manijas de la carriolla, y abroche los botones del marco y bandeja para padres juntos (Fig. 5).

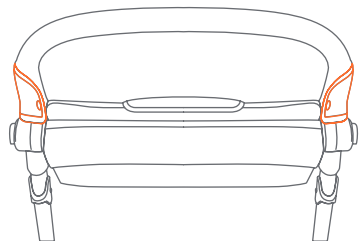

Fig. 5

CÓMO ENCAJAR LA ADAPTADOR UNIVERSAL AUTOMÓVIL SILLITA

- ⚠️ ADVERTENCIA:**
Evite lesiones graves por caídas o resbalones, siempre use el arnés de la sillita para el automóvil.

- PRECAUCIÓN:**
Evite lesiones graves por caídas, siempre use el cinturón de seguridad para sujetar la sillita para el automóvil.

- Aprobado **SOLAMENTE** Snap Tech™ productos pueden ser utilizados en el armazón.

- Instale la adaptador universal automóvil sillita alineando las anclas que están a los lados de la adaptador sillita con las anclas del armazón del carrito y empújelas hasta que se encajen de forma segura (Fig. 6a).

- Coloque la sillita para el automóvil en el armazón superior. La sillita puede quedar mirando hacia cualquiera de las direcciones, ya sea hacia adelante o hacia atrás (Fig. 6b).

- Amarre los cinturones de seguridad por la apertura de la ruta del cinturón de la sillita para automóvil y abroche las hebillas (Fig. 6c). Ajuste la correa de modo que encaje bien y que la sillita para el automóvil esté sujeta al armazón. Ajuste las correas de apoyo inferior, ubicadas en la parte trasera del armazón superior, tirando hacia atrás de la arandela y deslizando el ajuste hacia adelante para que estén ceñidas (Fig. 6d).
NOTA: el cinturón de seguridad deberá instalarse por la apertura de la ruta del cinturón antes de poder usar este producto.

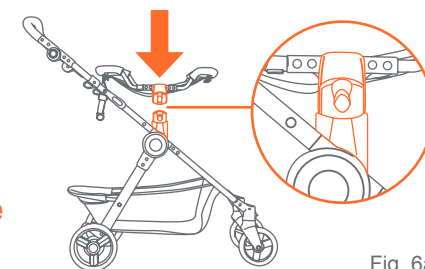

Fig. 6a



Fig. 6b

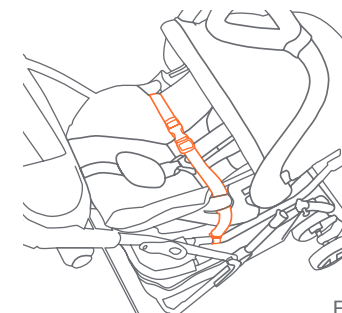

Fig. 6c

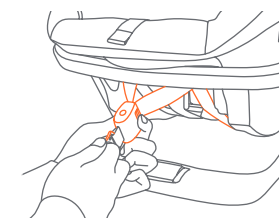

Fig. 6d

CÓMO ENCAJAR LA SNAP TECH™ SILLITA PARA EL AUTOMÓVIL

⚠️ ADVERTENCIA:
Evite lesiones graves por caídas o resbalones, siempre use el arnés de la sillita para el automóvil.

• Aprobado solamente Snap Tech™ productos pueden ser utilizados en el armazón.

7) • Coloque la sillita para el automóvil alineando los anclajes del asiento que están al costado de la sillita con los anclajes del armazón del carrito y presionándolos hasta que se traben correctamente (Fig. 7).

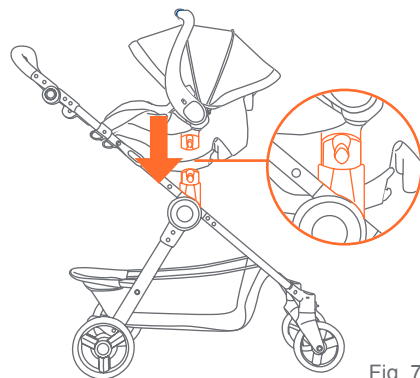

Fig. 7

PARA QUITAR EL ASIENTO INFANTIL/ ADAPTADOR

8) • Para sacar el adaptador universal automóvil sillita o el asiento infantil, apretón las dos palancas de liberación y jale hacia arriba (Fig. 8).
NO la retire con el niño en la sillita.

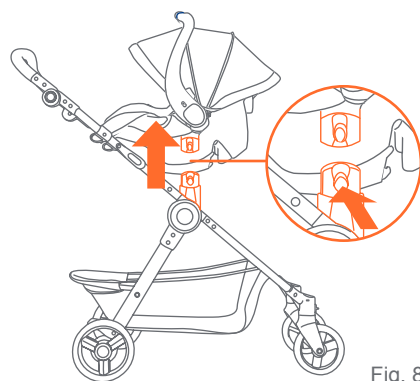

Fig. 8

FRENOS

⚠️ ADVERTENCIA:
Siempre aplique los frenos cuando el carrito no esté siendo empujado, para impedir que ruede fuera de su alcance. **NUNCA** deje el carrito desatendido en una colina o pendiente, ya que podría deslizarse pendiente abajo.

9) • Para aplicar los frenos, ejerza una presión hacia abajo a la palanca del freno situada en el eje trasero. Es posible que deba empujar el carrito hacia delante y hacia atrás para aplicar el freno completamente (Fig. 9).

NOTE: Verifique que el carrito no se mueva una vez que ambos frenos estén aplicados correctamente.

• Para soltarlo, levante suavemente la palanca del freno.

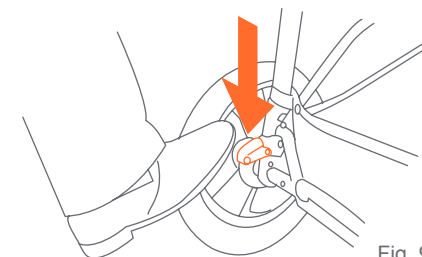

Fig. 9

TRABA DE LA RUEDA DELANTERA

10) • Las ruedas delanteras están equipadas con un mecanismo de bloqueo de giro. Empuje la palanca en cada rueda hacia arriba para desenganchar el pestillo y empuje hacia abajo para enganchar el mecanismo de bloqueo (Fig. 10).

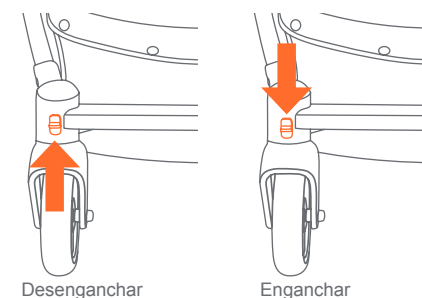

Fig. 10

PARA PLEGAR EL CARRITO

⚠️ ADVERTENCIA:
Se debe ser prudente al plegar y desplegar el carrito para evitar que queden dedos atrapados.

PRECAUCIÓN:
No permita que los niños se acerquen al carrito mientras lo pliega.

- 11) • Tire del carrito hacia atrás varias pulgadas para ajustar las ruedas delanteras hacia el frente.
- Pliegue el carrito tirando de ambos gatillos de liberación (Fig. 11a) y empuje el manubrio hacia el suelo. Asegúrese de que las ruedas delanteras estén extendidas, y luego fije el carrito en la posición plegada trabando el pestillo de pliegue ubicado en el lado derecho del carrito, por encima del remache (Fig. 11b).

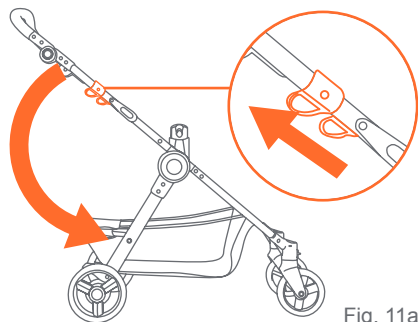

Fig. 11a

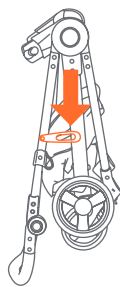

Fig. 11b

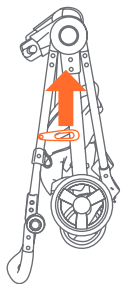

Fig. 12a

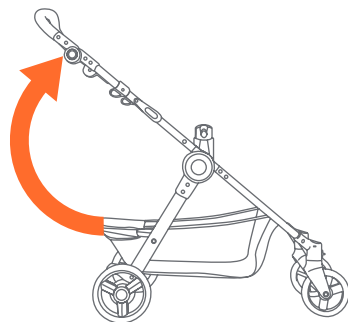
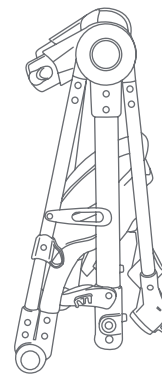
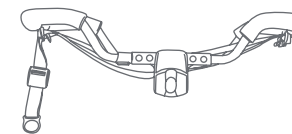

Fig. 12b

Vérifiez que vous avez bien toutes les pièces pour ce modèle avant de monter la poussette.



Poussette



Universal Adaptateur du Siège d'auto

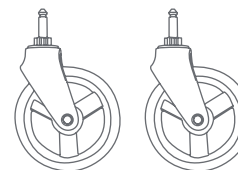

Roue Avant

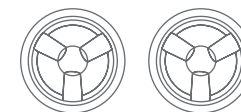

Roue arrière

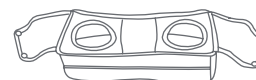

Plateau pour adulte



Panier Tube

PARA DESPLEGAR EL CARRITO

PRECAUCIÓN:
No permita que los niños se acerquen al carrito mientras lo despliega.

- 12) • Destrabe la palanca de liberación (Fig. 12a). Despliegue el armazón del cochecito tirando hacia arriba del manubrio (Fig. 12b). La barra se trabará cuando las patas estén completamente extendidas.

⚠️ **AVERTISSEMENT** : Prière de suivre toutes ces instructions afin d'assurer la sécurité de votre enfant. Conserver ces instructions pour consultation future.

⚠️ **AVERTISSEMENT** : Négliger d'observer ces directives pourrait entraîner de sérieuses blessures ou même la mort. Afin d'éviter les blessures graves dues à une chute ou une glissade, toujours utiliser le harnais de sécurité et vous assurer que les enfants sont placés de façon appropriée, selon les présentes instructions.

⚠️ **AVERTISSEMENT** : Ne jamais laisser un enfant sans surveillance.

⚠️ **AVERTISSEMENT** : Faire attention à ne pas vous pincer les doigts en pliant et dépliant la poussette.

- Produits Snap Tech™ **SEULEMENT** approuvés peuvent être utilisés sur le cadre.
- **ATTENTION** : cette poussette est conçue pour un enfant seulement. L'utiliser avec plus d'un enfant peut provoquer un état de déséquilibre et blesser votre enfant.
- Les sacs à main, sacs à provisions, colis, sacs à couches ou accessoires peuvent modifier l'équilibre de la poussette et causer des conditions instables et dangereuses.
- Le poids maximum pouvant être porté dans le panier est de 5,54 kg (10 livres) et sur le plateau parents est 1,36 kg (3 livres). L'excès de poids peut affecter l'équilibre de la poussette et la rendre instable ou dangereuse.
- Assurez-vous que la poussette est entièrement déployée et bloquée en position stable avant de laisser votre enfant s'en approcher.
- L'utilisation de la poussette avec un poids total de plus de 29,48 kg (65 livres) soumettra la poussette à l'usure et des contraintes excessives, pouvant entraîner un état instable dangereux.
- N'utilisez **JAMAIS** la poussette dans des escaliers ou des ascenseurs.
- N'utilisez **JAMAIS** la poussette avec des patins à roulettes, des patins à roues alignées, une planche à roulettes ou une bicyclette.
- Ne laissez **JAMAIS** un enfant utiliser la poussette comme un jouet.
- Pour nettoyer utiliser uniquement un savon doux ou des détergents ménagers avec de l'eau chaude et une éponge ou un chiffon propre.
- Régulièrement vérifier votre poussette pour des vis desserrées, des pièces usées, du matériel usé ou une couture déchirée. Remplacer ou réparer les pièces.
- Cesser d'utiliser la poussette s'il y a un mauvais fonctionnement ou elle est endommagée. Veuillez contacter notre service à la clientèle Parts Hotline afin de prendre des dispositions pour la réparation ou le remplacement des pièces.

IMPORTANT ! Afin d'assurer l'utilisation sécuritaire de votre poussette suivre ces instructions soigneusement. Conservez ces instructions pour référence ultérieure.

IMPORTANT ! Avant chaque assemblage et utilisation, inspecter ce produit pour du matériel endommagé, les joints lâches, des pièces manquantes ou des rebords coupants. **NE JAMAIS** utiliser si des pièces sont manquantes ou brisées.

IMPORTANT ! L'assemblage par un adulte est nécessaire.

Retirez la poussette de l'emballage. Les roues avant, les roues arrière pour adulte **DOIVENT** être installés avant l'utilisation.

ROUES AVANT

Pour fixer Les Roues Avant, déployez la poussette tel que décrit dans la section suivante :

- 1) Déverrouillez le levier de desserrage (Fig. 1a). Déployez le châssis de la poussette en tirant sur la poignée de la poussette vers l'arrière (Fig. 1b). Le bar se verrouille lorsque les jambes le complètement tendues.
- Penchez la poussette vers l'arrière et poussez chaque assemblage de roues avant dans le logement de roues avant jusqu'à ce que les roues soient bloquées en place (Fig. 1c).
- REMARQUE** : Tirez sur l'assemblage de roues afin de vous assurer qu'il est solidement fixé à la poussette.

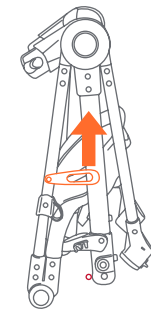

Fig. 1a

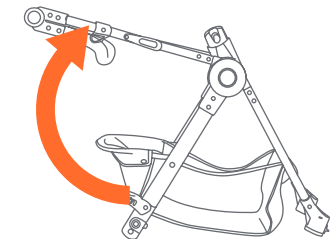

Fig. 1b

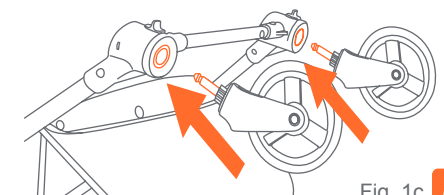

Fig. 1c

- Appuyez sur le bouton de verrouillage situé sur le côté du moyeu de roue avant et tirez sur l'assemblage de roues pour le retirer du moyeu (Fig. 1d).

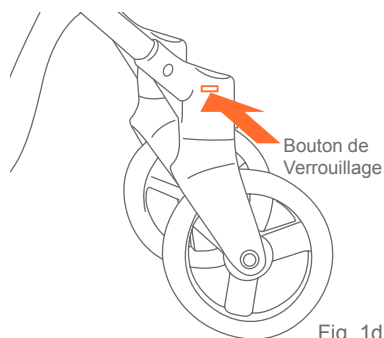

Fig. 1d

ROUES ARRIÈRE

- 2) • Penchez la poussette vers l'avant et insérez le crochet des roues arrière dans le moyeu du cadre arrière jusqu'à ce qu'elles s'enclenchent en bonne position (Fig. 2a).

REMARQUE : Tirez sur la roue arrière afin de vous assurer qu'elle est solidement fixée à la poussette.

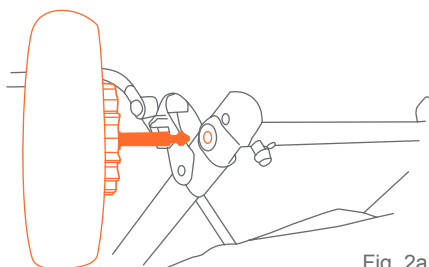

Fig. 2a

- Pour retirer la roue, tirez la languette vers l'extérieur et retirez la roue du moyeu (Fig. 2b).

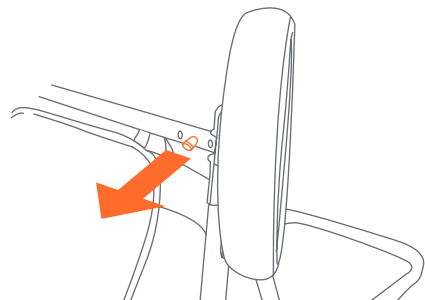

Fig. 2b

PANIER

- 3) • Le tube du panier doit être installé avant l'utilisation. Insérer les raccords du tube panier les raccords sur le châssis du panier jusqu'à ce qu'ils soient bloqués en position stable (Fig. 3a).

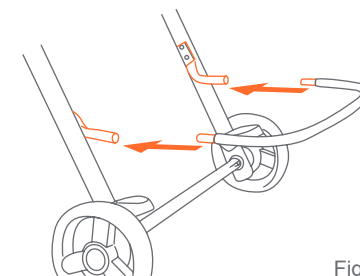

Fig. 3a

- Fixez les boutons sur le couvercle à l'arrière du panier (Fig. 3b).

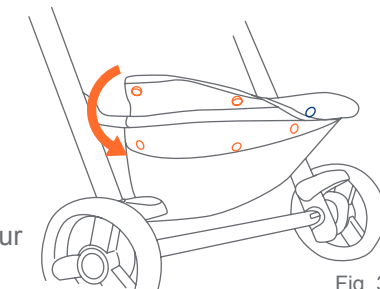

Fig. 3b

POIGNEE RÉGLABLE

- 4) • Pour ajuster la poignée, pressez sur les deux Bouton de Verrouillage déplacer la poignée jusqu'à une position confortable pour l'utilisateur (Fig. 4).

REMARQUE : Avant d'utiliser la poussette, assurez-vous que la poignée se mette en place avec un clic.

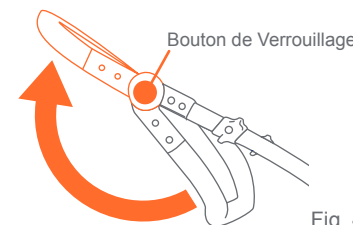

Fig. 4

PLATEAU PARENT

⚠ AVERTISSEMENT : Afin d'éviter les brûlures, ne mettez jamais de liquide chaud dans le porte-gobelet. Pour éviter tout basculement, la charge dans le porte-gobelet ne doit pas dépasser 0,45 kg (1 lb).

- 5) • Attachez le plateau parent au cadre de la poussette en enveloppant les extrémités autour des poignées du cadre. Fixez les fermoirs du cadre avec les fermoirs du plateau parent (Fig. 5).

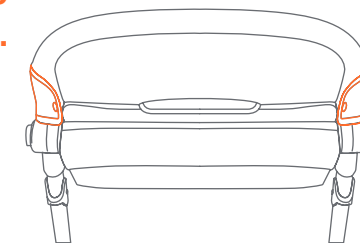

Fig. 5

POUR FIXER LE UNIVERSAL ADAPTATEUR SIÈGE D'AUTO

⚠ AVERTISSEMENT : Afin d'éviter des blessures graves causées par une glisse ou une chute toujours utiliser le harnais de sécurité.

MISE EN GARDE : Afin d'éviter des blessures graves causées par une chute toujours utiliser le harnais de sécurité pour attacher le siège d'auto à la poussette.

- Produits Snap Tech™ seulement approuvés peuvent être utilisés sur le cadre.

6) • Fixez le Universal Adaptateur du Siège d'auto en alignant les dispositifs d'ancrage sur le côté du Universal Adaptateur du Siège d'auto avec les dispositifs d'ancrage sur le cadre de la poussette et poussez-les ensemble jusqu'à ce qu'ils se mettent en place solidement avec un clic (Fig. 6a).

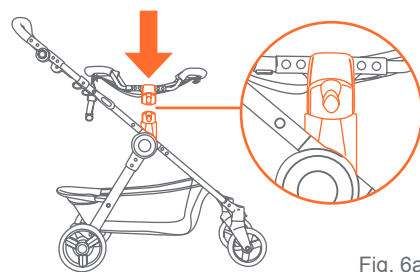

Fig. 6a

- Placez le siège d'auto sur le cadre supérieur. Le siège d'auto peut être orienté vers l'avant ou vers l'arrière (Fig. 6b).



Fig. 6b

- Attachez les ceintures de sécurité en les insérant dans le passage de la ceinture sur le siège d'auto, puis insérez les boucles l'une dans l'autre (Fig. 6c). Serrez la courroie afin qu'elle soit bien ajustée et que le siège d'auto ne puisse pas bouger sur le cadre. Serrez les courroies de soutien inférieures, situées à l'arrière du cadre supérieur, en tirant la boucle vers l'arrière et en faisant glisser le dispositif de réglage vers l'avant pour un ajustement serré (Fig. 6d).

REMARQUE : Avant d'utiliser ce produit, la ceinture de sécurité doit être insérée dans le passage de la ceinture.

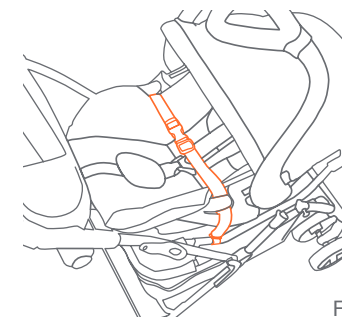

Fig. 6c

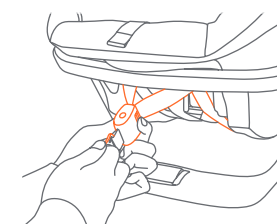

Fig. 6d

FIXATION DU SNAP TECH™ SIÈGE D'AUTO

⚠ AVERTISSEMENT : Afin d'éviter des blessures graves causées par une glisse ou une chute toujours utiliser siège d'auto pour bébé le harnais de sécurité.

- Produits Snap Tech™ seulement approuvés peuvent être utilisés sur le cadre.

7) • Fixez le siège d'auto alignant les dispositifs d'ancrage situés sur les côtés du siège d'auto avec les dispositifs d'ancrage sur le cadre de la poussette, et poussez-les ensemble jusqu'à ce qu'ils se mettent en place solidement à l'aide d'un clic (Fig. 7).

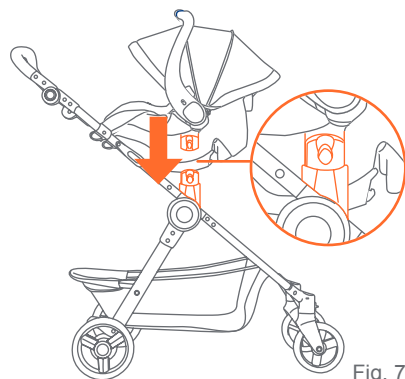

Fig. 7

POUR RETIRER LE UNIVERSAL ADAPTATEUR DU SIÈGE D'AUTO OU LA DU SIÈGE D'AUTO

8) • Pour retirer le Universal Adaptateur du Siège d'auto ou la siège d'auto, appuyer les deux leviers de dégagement, puis tirer le siège vers le haut (Fig. 8).
NE PAS retirer le siège lorsqu'un enfant y est assis.

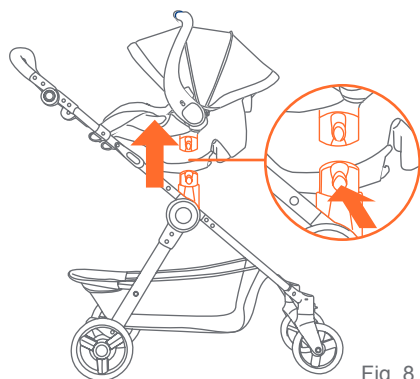

Fig. 8

FREINS

⚠ AVERTISSEMENT : Actionner toujours les freins lorsque vous ne poussez pas la poussette, afin de vous assurer qu'elle ne roule pas. Ne JAMAIS laisser une poussette sans surveillance lorsqu'elle est sur un terrain en pente puisque celle-ci pourrait dévaler la pente.

9) • Pour enclencher les freins, poussez le levier de frein situé sur le train arrière. Vous pourriez avoir à pousser la poussette vers l'avant et vers l'arrière à quelques reprises afin de vous assurer que le frein est correctement enclenché (Fig. 9).

REMARQUE : Vérifiez que la poussette ne bouge plus lorsque les freins sont bien bloqués.

- Pour le dégager, soulevez doucement le levier du frein.

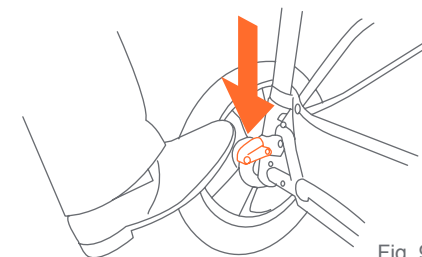

Fig. 9

BLOCAGE DES ROUES AVANT

10) • Les roues avant sont équipées d'un dispositif de verrouillage pour les bloquer de pivoter. Levez le levier sur chaque roue pour dégager le verrou et poussez le levier vers le bas pour engager le dispositif de verrouillage (Fig. 10).

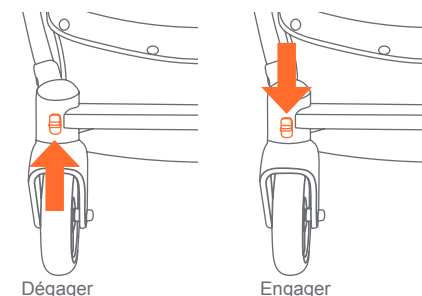

Fig. 10

REPLIER LA POUSSETTE

⚠ AVERTISSEMENT:
Faire attention à ne pas vous pincer les doigts en pliant et dépliant la poussette.

ATTENTION : Ne pas laisser les enfants à proximité de la poussette lorsque vous la pliez.

- 11) • Tirez la poussette de plusieurs centimètres vers l'arrière pour faire tourner les roues avant vers l'avant.
 - Pliez la poussette en tirant les deux leviers de dégagement (Fig. 11a) et poussez la poignée vers le sol. Assurez-vous que les roues avant sont positionnées à plat et pliez ensuite la poussette en bloquant le dispositif de verrouillage situé sur le côté droit de la poussette, sur le rivet (Fig. 11b).

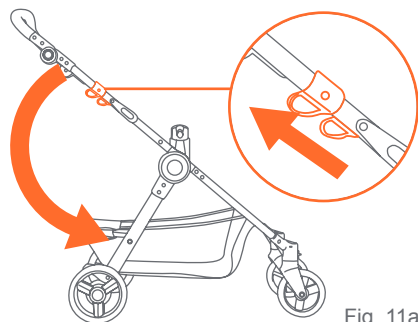

Fig. 11a

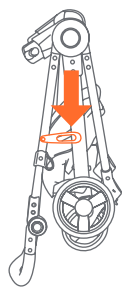

Fig. 11b

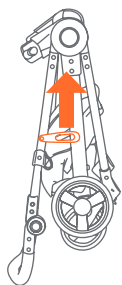

Fig. 12a

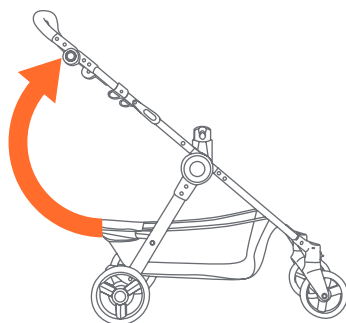

Fig. 12b

POUR DÉPLIER LA POUSSETTE

ATTENTION : Ne jamais laisser les enfants à proximité de la poussette lors de son dépliage.

- 12) • Déverrouiller le levier de déverrouillage (Fig. 12a). Déplier cadre de la poussette en tirant la poignée (Fig. 12b). Le bar se verrouille lorsque les jambes le complètement tendues.

CARE AND MAINTENANCE

OTHER

- Check your stroller for loose screws, worn parts, torn material or stitching on a regular basis. Replace or repair parts as needed.

CUIDADO Y MANTENIMIENTO

OTROS

- Verifique con frecuencia que su carrito no tenga tornillos sueltos, piezas gastadas, materiales o costuras rasgados. Reemplace o repare las piezas conforme sea necesario.

SOIN D'ENTRETIEN

AUTRES

- Vérifiez régulièrement la poussette pour détecter la présence de vis desserrées, de pièces usées, de tissu déchiré ou décousu. Remplacez ou réparez les pièces au besoin.