

Check that you have all the below parts for this model before assembling the playard.
Antes de armar el corralito, verifique que tenga todas las piezas siguientes de este modelo.
Vérifiez que vous avez toutes les pièces de ce modèle avant d'assembler le parc de bébé.

Item#: / Art. N.º: / Nombre D' article : PY86A86K

- | | |
|---|---|
| 1 Playard (fully assemble)
Corralito (armado completo)
Parc (entièrement assemblé) | 2 Short Bar with Connector Knob
Barras cortas con Perillas conectora
Barre courte avec connecteur boutons |
| 1 Mattress
Colchón
Matelas | 1 Music Center (with vibration)
Centro Musical (con vibración)
Centre Musical (avec vibration) |
| 1 Bassinet with metal support tubes
Cuna con tubos metálicos de soporte
Couchette avec le support métallique tubes | 1 Travel / Storage Bag
Bolsa de Viaje y Portaobjetos
Sac de Transport ou de Rangement |
| 1 Canopy
Cubierta
Auvent | 1 Parent Organizer*
Organizador para Padres*
Organisateur pour Parent* |
| 1 Changing table
El Cambiador
Table à langer | 0 Diaper Stacker
Portapañales
Pochette de diaper |
| 2 Long Curved Bar
Barras curvadas largas
Longue barre courbe | 1 Toy Bar with plush toys
Barra de juguetes con
Juguetes de peluche
Barre à jouets avec
jouets peluche |

**Read all instructions BEFORE assembly and USE of product.
KEEP INSTRUCTIONS FOR FUTURE USE.**
**Lea todas las instrucciones ANTES de armar y USAR el producto.
CONSERVE LAS INSTRUCCIONES PARA USO FUTURO.**
**Lisez toutes les instructions du manuel AVANT l'assemblage
ou L'UTILISATION de ce produit. CONSERVEZ CES
INSTRUCTIONS POUR RÉFÉRENCE ULTÉRIURE.**

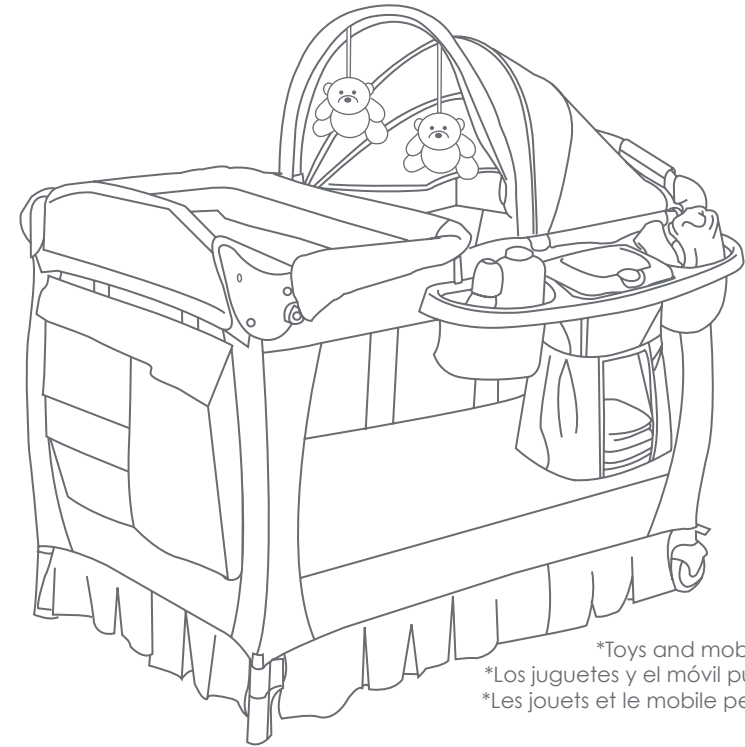

*Toys and mobile may vary
*Los juguetes y el móvil pueden variar
*Les jouets et le mobile peuvent varier

PY86A86K
Nursery Center
Instruction Manual
Manual de Instrucciones
Manuel d'instruction



www.babytrend.com

Baby Trend, Inc.
1607 S. Campus Ave.,
Ontario, CA 91761

1-800-328-7363
(8:00am ~ 4:30pm PST)
www.babytrend.com



www.babytrend.com

⚠️ **WARNING: NEVER LEAVE INFANT IN PRODUCT WITH SIDES DOWN.**

Infant may roll into space between pad and loose mesh side causing suffocation

⚠️ **WARNING: INFANTS CAN SUFFOCATE:**

- In gaps between a mattress too small or too thick and product sides

- On soft bedding

Never add a mattress, pillow, comforter, or padding.

Use only the mattress provided by manufacturer.

Never use a water mattress with this product.

⚠️ **WARNING:** See playard floor and side rails for warning.

⚠️ **WARNING:** Failure to follow these warning and the instructions could result in serious injury or death.

- The playard, including side rails, must be fully erected prior to use.
MAKE SURE LATCHES ARE SECURE.
- Strings can cause strangulation! **NEVER** place items with a string around a child's neck such as hood strings or pacifier cords. **NEVER** suspend strings over playard or attach strings to toys.
- Discontinue use of the product when child is able to climb out or has reached the height of 35 in. (890 mm) or weight of 30 lbs. (13.6 kgs), whichever comes first.
- When child is able to pull to standing position, remove bumper pads, large toys and other objects that could serve as steps for climbing out.
- **NEVER** place product near a window where cords from blinds or drapes can strangle a child.

- Always provide the supervision necessary for the continued safety of your child. When used for playing, **NEVER** leave child unattended.
- To reduce the risk of SIDS, pediatricians recommend healthy infants be placed on their back to sleep, unless otherwise advised by your physician.
- Child can become entrapped and die when improvised netting or covers are placed on top of a play yard. Never add such items to confine child in play yard.
- **NEVER** leave child in product with sides lowered. Be sure sides are in raised and locked position whenever child is in product.
- **NEVER** use plastic shipping bags or other plastic film as mattress covers not sold and intended for that purpose. They can cause suffocation.
- This product is not intended for commercial use.
- If a sheet is used with the pad, use only the one provided by the bassinet or cradle manufacturer or one specifically designed to fit the dimension of the bassinet or cradle mattress.
- Always ensure that the playard and changing table are safe by checking regularly, before placing the child in it, that every part is properly and securely in place.
- **NEVER** use this product if there are any loose or missing fasteners, loose joints, broken parts, or torn mesh/fabric. Check before assembly and periodically during use. Contact Baby Trend Customer Service at 1-800-328-7363 for replacement parts, repair or instructions. **NEVER** substitute parts.

MAINTENANCE AND CLEANING INSTRUCTIONS:

Use only household mild soap and warm water.

DO NOT USE BLEACH.

DO NOT MACHINE WASH.

⚠️ ADVERTENCIA: NUNCA DEJE AL NIÑO EN EL PRODUCTO CON LOS COSTADOS BAJOS.

El niño podría desplazarse hasta el espacio entre la almohadilla y el lado de la malla suelta, y sufrir asfixia.

⚠️ ADVERTENCIA: LOS NIÑOS PUEDEN SUFRIR ASFIXIA:

- En los espacios entre colchones muy pequeños o muy altos y los costados del producto

- En colchones blandos

Nunca agregue colchones, almohadas, colchas ni rellenos.

Utilice sólo el colchón suministrado por el fabricante.

Nunca utilice un colchón de agua con este producto.

⚠️ ADVERTENCIA: Voir le plancher du parc de bébé et les barres latérales pour les messages de mise en garde.

⚠️ ADVERTENCIA: La inobservancia de las advertencias e instrucciones podría causar lesiones graves o la muerte.

- El corralito, junto con las barandas laterales, deberán estar totalmente erguidos antes de usar. **ASEGÚRESE DE QUE LAS TRABAS ESTÉN FIRMES.**
- ¡Los cordones pueden causar estrangulamiento! **NUNCA** coloque elementos con cordones alrededor del cuello del niño, tales como cordones de capuchas o de chupetes. **NUNCA** cuelgue cordones sobre el corralito ni ate cuerdas a los juguetes.
- El producto deberá dejar de usarse cuando el niño sea capaz de trepar y salir, o alcance una altura de 35 pulg. (890 mm) o un peso de 30 lb. (13.6 kgs), lo que ocurra primero.

- Cuando el niño sea capaz de levantarse agarrándose a objetos, quite las almohadillas protectoras, los juguetes grandes y demás objetos que puedan servirle de escalones para trepar y salir.
- **NUNCA** coloque el producto cerca de ventanas donde el niño se pueda estrangular con cordones de persianas o cortinas.
- Proporcione siempre la supervisión necesaria para la seguridad continua de su niño. Cuando se use para jugar, **NUNCA** deje al niño solo.
- Para reducir el riesgo de SMIS, los pediatras recomiendan acostar a los niños sanos boca arriba para dormir, a menos que el médico indique lo contrario.
- El niño puede quedar atrapado y morir cuando se colocan redes o cubiertas improvisadas encima del corralito. Nunca coloque estos artículos para recluir al niño dentro del corralito.
- **NUNCA** deje al niño en el producto con los costados bajos. Asegúrese de que los costados estén levantados y trabados toda vez que el niño esté en el producto.
- **NUNCA** use bolsas de plástico para transporte u otras envolturas plásticas para cubrir el colchón no diseñadas o comercializadas para ese fin. Pueden causar asfixia.
- Este producto no está diseñado para uso comercial.
- Si utiliza una sábana con la almohadilla, sólo use la suministrada por el fabricante de la cuna o una especialmente diseñada para ajustarse al tamaño del colchón de la cuna.
- **SIEMPRE** asegúrese de que el corralito y el cambiador sean seguros controlando habitualmente, antes de colocar al niño, que cada pieza esté puesta de manera correcta y segura.
- **NUNCA** utilice este producto si hay sujeciones sueltas o ausentes, uniones flojas, piezas rotas o si la tela o la malla están rasgadas. Revise antes de armar y en forma periódica durante el uso. Si necesita repuestos, reparación o instrucciones, llame al servicio de atención al cliente de Baby Trend al 1-800-328-7363. **NUNCA** reemplace piezas.

INSTRUCCIONES DE LIMPIEZA Y MANTENIMIENTO:

Utilice sólo jabón suave y agua tibia.

NO USE BLANQUEADOR.

NO LAVE A MÁQUINA.

⚠️ AVERTISSEMENT : NE JAMAIS LAISSER LE BÉBÉ DANS LE PARC LORSQUE LES CÔTÉS SONT ABAISSÉS.

Le bébé peut suffoquer en tombant dans l'espace entre le matelas et le grillage du côté.

⚠️ AVERTISSEMENT : LES BÉBÉS PEUVENT SUFFOQUER :

- Dans les espaces entre un matelas trop petit ou trop épais et les côtés du produit
- Sur une douillette molle

NE JAMAIS ajouter un matelas, oreiller, édredon ou du rembourrage. Utilisez **SEULEMENT** un matelas fourni par Baby Trend. **NE PAS** utiliser un matelas à eau avec ce produit.

⚠️ AVERTISSEMENT : Voir le plancher du parc de bébé et les barres latérales pour les messages de mise en garde.

⚠️ AVERTISSEMENT : Manquer de suivre ces avertissements et les instructions peut entraîner de sérieuses blessures ou un décès.

- Le parc, y compris les barres de côté, doit être totalement assemblé avant son utilisation. **ASSUREZ-VOUS QUE LES VERROUS SONT BIEN FERMÉS.**
- Les ficelles peuvent causer un risque d'étranglement! **NE PAS** placer d'objets avec une corde autour du cou de l'enfant, tels des cordons de capuchon ou de suce. **NE PAS** suspendre de ficelles au-dessus d'un parc/lit d'enfant afin d'y attacher des jouets.
- Pour prévenir les risques de chute, **NE PAS** utiliser ce produit lorsque le bébé commence à ramper sur les mains et genoux, mesure plus de 890 mm (35 po) ou pèse plus de 13,6 kg (30 lb), peut importe quel arrive en premier.

- Quand l'enfant est capable de se tirer à une position debout, enlever les bordures de protection, les gros jouets et les divers autres objets qui pourraient servir comme marches au bébé pour sortir.
- **NE PAS** placer le parc près d'une fenêtre où les cordons de rideaux ou autres cordes pourraient étrangler l'enfant.
- Toujours prendre toutes les mesures nécessaires pour assurer la sécurité de votre enfant. **NE JAMAIS** laisser un enfant sans surveillance.
- Pour réduire le risque du syndrome de la mort subite du nourrisson en couchant, les pédiatres recommandent que les enfants en bonne santé soient placés sur leur dos pour dormir, sauf avis contraire du médecin.
- L'enfant peut rester coincé jusqu'à en étouffer mortellement lorsqu'un grillage ou un couvercle improvisé est placé par-dessus un parc. Ne jamais ajouter de telles installations dans le but de confiner votre enfant dans le parc.
- **NE PAS** laisser un enfant seul dans le produit quand un côté est rabaisé. Soyez certain que les côtés sont relevés et en position verrouillé chaque fois qu'un enfant est placé dans le produit.
- **NE PAS** utiliser comme couvre-matelas de sac à provisions ou autre pellicule plastique qui ne sont pas conçus pour cet usage. Ils peuvent causer la suffocation.
- Ce produit n'est pas conçu pour une utilisation commerciale.
- Pour l'utilisation de draps pour couvrir le coussin matelassé, utiliser celui fourni par le fabricant de la bassinet ou du parc, sinon s'assurer d'utiliser ceux conçus spécifiquement pour s'adapter aux dimensions du matelas de la bassinet ou du parc.
- **TOUJOURS** s'assurer que le parc de bébé et la table à langer sont sécuritaires en vérifiant régulièrement, avant d'y coucher l'enfant, que chaque pièce est correctement et solidement en place.
- Avant chaque utilisation ou assemblage inspecter le parc, le berceau à roulettes et la table à langer pour vérifier s'il y a de bris, des joints lâches, des pièces manquantes ou des bords pointus. **NE PAS** utiliser le parc ou le berceau à roulettes si une pièce manque ou est brisée. Communiquer avec le service à la clientèle de Baby Trend au 1-800-328-7363 pour des pièces de rechange. **NE PAS** substituer pour des pièces qui ne sont pas d'origine.

INSTRUCTIONS D'ENTRETIEN ET DE NETTOYAGE :

Utiliser seulement un savon ou détergent doux et de l'eau chaude.
NE PAS UTILISER DE JAVELLISANT.
NE PAS LAVER À LA MACHINE.

This model may not include some features shown below. Check the parts list on the back cover to make sure you have all the parts for this model before assembling the playard.

Revise la lista de piezas en la contraportada para asegurarse de que tiene todas las piezas para este modelo antes de armar el corralito.

Ce modèle peut ne pas comporter certains éléments indiqués ci-dessous. Vérifiez que vous avez toutes les pièces de ce modèle avant d'assembler le parc de bébé.

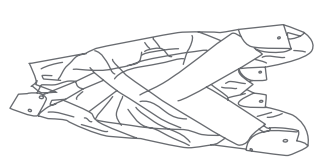

Playard
Corralito
Parc



Mattress
Colchón
Matelas

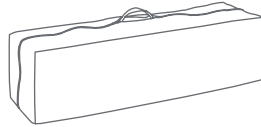

Travel / Storage Bag
Bolsa de viaje y portaobjetos
Sac de transport ou de rangement

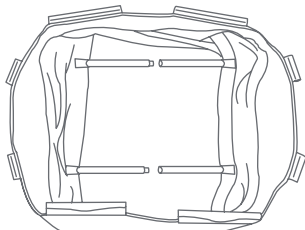

Bassinet with metal support tubes
Cuna con tubos metálicos
de soporte
Couchette avec le support
métallique tubes

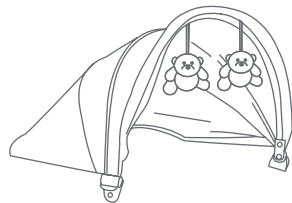

Canopy / Toy Bar with plush toys*
Cubierta / Barra de juguetes
con juguetes de peluche*
Auvent / Barre à jouets
avec jouets peluche*

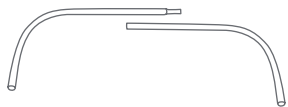

Long Curved Bar (2)
Barras curvadas largas (2)
Longue barre courbe (2)



Short Bar with Connector
Knob (2)
Barras cortas con Perillas
conectora (2)
Barre courte avec connecteur
boutons (2)

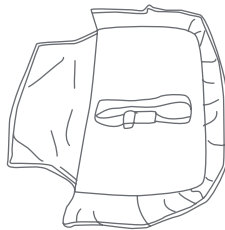

Changing Table
El Cambiador
Table à langer



With Vibration
Con Vibración
Avec Vibration

or
o
ou



Without Vibration
Sin Vibración
Sans Vibration

Music Center
Centro Musical
Centre Musical

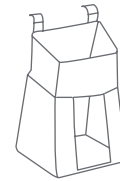

Diaper Stacker*
Portapañales*
Pochette de diaper*

or
o
ou

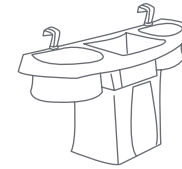

Parent Organizer*
Organizador para Padres*
Organisateur pour Parent*

*Type may vary *El tipo puede variar *Peut varier selon le modèle

IMPORTANT! To ensure safe operation of your playard, please follow these instructions carefully. Please keep these instructions for future reference.

IMPORTANT! Before assembly and each use, inspect this product for damaged hardware, loose joints, missing parts or sharp edges. NEVER use if any parts are missing or broken.

IMPORTANT! Adult assembly is required.

¡IMPORTANTE! Para asegurar el funcionamiento seguro de su carrito, siga estas instrucciones cuidadosamente. Por favor, conserve estas instrucciones para referencia futura.

¡IMPORTANTE! Antes de armar y cada vez que vaya a usar este producto, revise que no tenga piezas de metal dañadas, uniones flojas, piezas ausentes o bordes puntiagudos. NUNCA utilice la silla con piezas ausentes o rotas.

¡IMPORTANTE! Se requiere el montaje por parte de un adulto.

IMPORTANT ! Afin d'assurer l'utilisation sécuritaire de votre parc de bébé suivre ces instructions soigneusement. Conservez ces instructions pour référence ultérieure.

IMPORTANT ! Avant chaque utilisation ou assemblage inspecter le parc, le berceau à roulettes et la table à langer pour vérifier s'il y a de bris, des joints lâches, des pièces manquantes ou des bords pointus. NE PAS utiliser le parc ou le berceau à roulettes si une pièce manque ou est brisée.

IMPORTANT ! L'assemblage par un adulte est nécessaire.

TO ASSEMBLE PLAYARD ARMADO DEL CORRALITO ASSEMBLAGE DU PARC DE BÉBÉ



Playard
Corralito
Parc

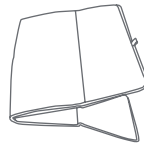

Mattress
Colchón
Matelas

ATTENTION: Playard must be fully assembled and securely locked before installing or using other accessories.

ATENCIÓN: El corralito debe estar totalmente armado y trabado de manera segura antes de instalar o usar otros accesorios.

ATTENTION : Le parc de bébé doit être totalement monté et verrouillé avant d'installer ou d'utiliser d'autres accessoires.

- 1) • Unzip bag and remove Playard frame (Fig. 1). Undo the Fasten straps and set the Mattress aside.

DO NOT push center down yet.

- Abra la bolsa y saque el armazón del corralito (Fig. 1). Desabroche las correas de sujeción y ponga el colchón a un lado.

Todavía **NO** empuje el centro hacia abajo.

- Ouvrez le sac et enlevez le cadre (Fig. 1). Desserrer les bandes en crochet et boucle fermeture et mettre le matelas de côté.

NE PAS pousser le centre du parc vers le bas.

- 2) • Top rails must be fully erected before lowering center. Pull up one rail at a time, hold one hand on each side of the rail and pull up sharply, do not pull from the middle where the center latch release is located, make sure both tubes latch in place and each rail is rigid (Fig. 2).



Fig. 1

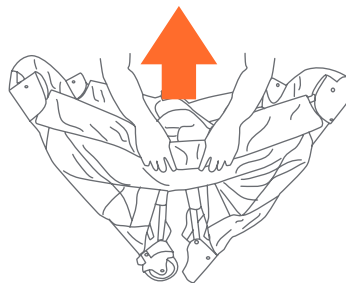

Fig. 2

IMPORTANT: The center must be raised while locking the rails. If one rail will lock but the other side will not then, unlock the rail by squeezing the release in the center and try again.

- Las barandillas superiores deben estar completamente erguidas antes de bajar el centro. Levante una barandilla por vez, coloque una mano a cada lado de la barandilla y levante fuertemente. No jale del medio, donde se ubica el mecanismo de liberación del sujetador central. Asegúrese de que ambos tubos estén asegurados en su lugar y que todas las barandillas estén rígidas (Fig. 2).

IMPORTANTE: El centro debe estar elevado mientras se aseguran las barandillas. Si una barandilla queda asegurada, pero la otra no, destrabe la barandilla presionando el mecanismo de liberación ubicado en el centro e intente nuevamente.

- Les barrières supérieures doivent être complètement relevées et bloquées avant d'abaisser le centre du parc. Tirez sur une seule barrière à la fois; placez une main sur chaque tube formant la barrière et tirez fermement vers le haut; évitez de tirer en tenant la barrière au centre, puisque c'est là que se trouve le mécanisme de blocage du verrou. Assurez-vous que les deux tubes sont bien verrouillés et que toutes les barrières sont solides. (Fig. 2)

IMPORTANT : Le centre du parc doit être complètement relevé lors du verrouillage des barrières. Si une seule barrière est verrouillée, débloquez le verrou en appuyant sur le mécanisme de déblocage du verrou puis recommencez.

- 3) • Once all four (4) top rails are locked in place, push down on the center handle (Fig. 3a). The center mechanism will rotate clockwise 90 degrees and automatically lock in place (Fig. 3b).

IMPORTANT: Test each top rail by pushing down slightly to confirm each is rigid and securely in place before use.

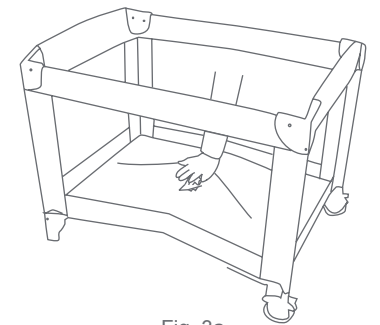

Fig. 3a

- Una vez que las cuatro (4) barandillas superiores estén aseguradas en su lugar, empuje el asa central hacia abajo (Fig. 3a). El mecanismo central girará 90 grados hacia la derecha y quedará automáticamente asegurado en su lugar (Fig. 3b).

IMPORTANTE: Pruebe todas las barandillas superiores empujándolas suavemente hacia abajo para confirmar que estén rígidas y aseguradas en su lugar antes de usar el producto.

- Lorsque les quatre (4) barrières auront été montées et bloquées, abaissez le centre du parc (Fig. 3a). Le mécanisme central fera une rotation d'un quart de tour vers la droite avant d'être automatiquement verrouillé en place (Fig. 3b).

IMPORTANT : Vérifiez chaque barrière en appuyant légèrement dessus pour confirmer qu'elles sont rigides et bien verrouillées avant chaque utilisation.

- 4) Place the Mattress on the floor of the Playard with the padded side facing up (Fig. 4).

- Coloque el colchón en el piso del corralito de juegos con el lado acolchado hacia arriba (Fig. 4).

- Placez le matelas au fond du parc, côté matelassé vers le haut (Fig. 4).

- 5) Insert the hook and loop fastener located on the underside of the Mattress through the slots in the floor of each end of the Playard (Fig. 5a). Fasten the hook and loop straps to the underside of the Playard floor to prevent the Mattress from moving (Fig. 5b).

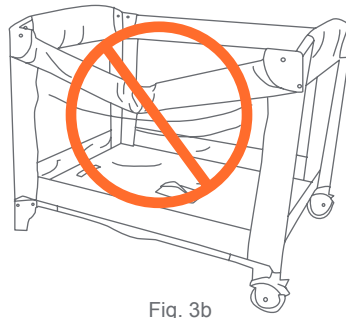

Fig. 3b

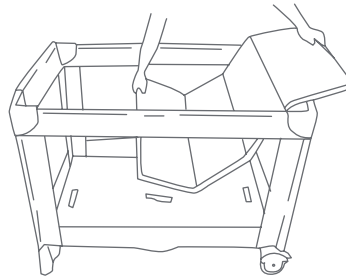

Fig. 4

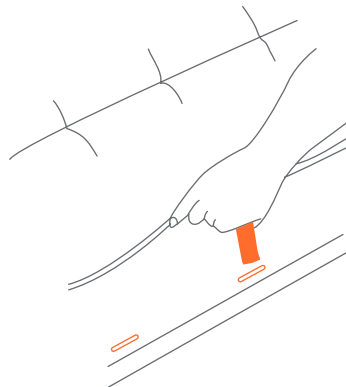

Fig. 5a

IMPORTANT: The handle located in the center of the Playard floor **MUST** remain raised (Approx. 45.7 cm or 18 inches) while locking the side rails in place. If the center is not raised the rails will **NOT** lock. If you experience difficulty and one side of the rail will lock but the other side will not then, unlock the rail by squeezing the release in the center and try again. If you still have difficulty, contact our Customer Service Center at 1-800-328-7363 or visit us online at www.babytrend.com.

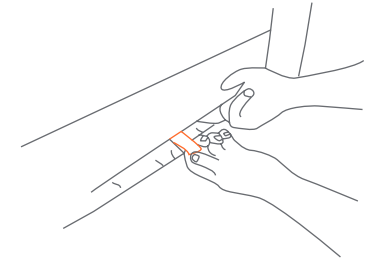

Fig. 5b

- Introduzca las correas de gancho y bucle ubicadas en la parte inferior del colchón a través de las ranuras del piso en cada extremo del corralito de juegos (Fig. 5a). Trabe el gancho y pase las correas por la parte inferior del piso del corralito de juegos para evitar que el colchón se mueva (Fig. 5b).

IMPORTANTE: La manija ubicada en el centro del piso del corralito **DEBE** permanecer levantada (aprox. 45.7 cm o 18 pulg.) mientras se traban en su lugar las barandas laterales. Si el centro no está levantado, las barandas **NO** se trabarán. Si tiene dificultades y se traba sólo un lado de la baranda pero el otro no, destrabe la baranda apretando el botón de liberación que se encuentra en el centro e intente nuevamente. Si continúa teniendo dificultades, llame al centro de atención al cliente al 1-800-328-7363 o visítenos en www.babytrend.com.

- Localisez les courroies crochet et boucle fermeture situées sous le matelas puis insérez-les dans les fentes situées à chacune des extrémités du plancher du parc (Fig. 5a). Attachez les courroies sous le plancher du parc pour empêcher le matelas de glisser (Fig. 5b).

IMPORTANT : La poignée située au centre du parc de bébé **DOIT** rester en position relevée (Environ 45,7 cm ou 18 pouces), lors du verrouillage des barres de côté. Si le centre n'est pas soulevé les barres se verrouilleront **PAS**. Si vous éprouvez des difficultés et qu'un côté des barres se verrouille mais l'autre partie non, déverrouiller les barres en serrant la poignée située au centre du parc de bébé et essayez à nouveau. Si vous avez encore des difficultés, communiquez avec notre Centre de Service à la clientèle au 1-800-328-7363 ou visiter notre site Internet www.babytrend.com.

- 6) • To operate the brakes on the Wheels, press downward on the brake levers. To release, lift upward on the lever (Fig. 6).
- Para operar los frenos en las rueditas, presione las palancas de freno hacia abajo. Para liberar, levante la palanca (Fig. 6).
- Pour actionner les freins, appuyez vers le bas sur les leviers de frein. Pour libérer, soulevez le levier vers le haut (Fig. 6).

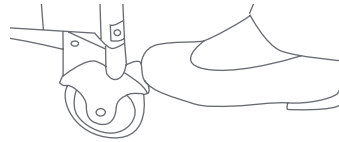

Fig. 6

ATTENTION: To use as a bassinets, skip to page 16 for bassinets installation instructions.

ATENCIÓN: Para utilizar como cuna, vaya a la página 16 para ver las instrucciones de instalación de la cuna.

ATTENTION : Pour l'utiliser comme nacelle, passez à la page 16 pour les instructions d'installation de la nacelle.

FOLDING THE PLAYARD CÓMO PLEGAR EL CORRALITO REPLIER LE PARC A BEBE

- 7) • Release the hook and loop fastener holding the Mattress from underneath the Playard floor or the Bassinet and set the mattress aside.
- Do not unlock top rails yet, center of floor must be raised before top rails will unlock.
- Rotate the center handle counter-clockwise 90 degrees and raise the center as high as the top rails (Fig. 7). Gather the Legs and Wheels together towards the center as close as possible so that they nearly touch.
- Suelte las correas de gancho y bucle cierre que sostienen el colchón desde debajo del piso del corralito de juegos o el moisés y déjelas a un lado.

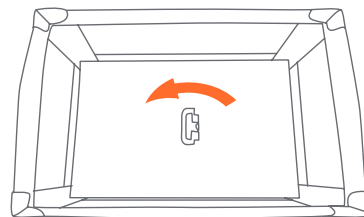

Rotate before lifting
Girar antes de levantar
Rotation avant la levée

Fig. 7

- Todavía no destrabe las barandillas superiores. El centro del piso debe estar elevado antes de destrabar las barandillas superiores.
- Gire el asa central 90 grados en sentido antihorario y levante el centro a la altura de las barandillas superiores (Fig. 7). Junte las patas y las ruedas hacia el centro tan cerca como sea posible, de manera que prácticamente se toquen.
- Détachez les courroies crochet et boucle fermeture situées sous le plancher du parc ou de la bassinette pour maintenir le matelas en place, puis retirez le matelas.
- Ne déverrouillez pas les barrières immédiatement. Le plancher du parc doit d'abord être relevé avant de pouvoir débloquer les barrières.
- Saisissez la poignée située au centre du plancher du parc puis effectuez un quart de tour vers la gauche et relevez le centre à la hauteur de la barrière supérieure (Fig. 7). Ramenez les montants et les roues vers le centre du parc aussi près que possible les uns des autres.

- 8) • Locate the rail latch release in the center and bottom side of each rail. Squeeze the lever with two hands until the rail releases the two tubes (Fig. 8a), then push down (Fig. 8b).

NOTE: If the top rail(s) do not release completely, **DO NOT FORCE!** Lift the center of floor higher. Both tubes must be released for the top rail to fold.

- Ubique el mecanismo de liberación del sujetador de las barandillas en el centro y la parte inferior de cada barandilla. Presione la palanca con ambas manos hasta que la barandilla suelte los dos tubos (Fig. 8a), luego empuje hacia abajo (Fig. 8b).
- NOTA:** Si las barandillas superiores no se sueltan completamente, **¡NO LAS FUERCE!** Levante el centro del piso más alto. Se deben soltar ambos tubos para que la barandilla superior se pliegue.

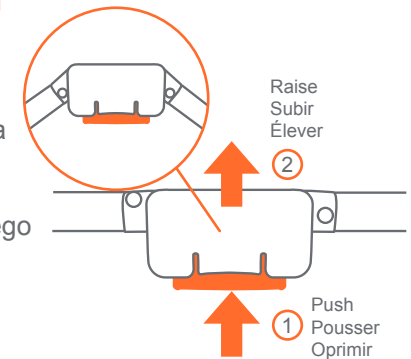
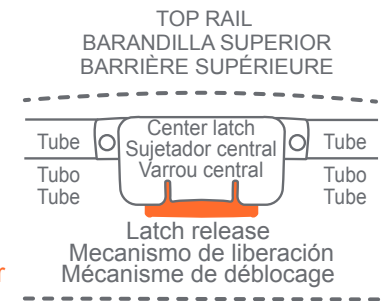

Fig. 8a

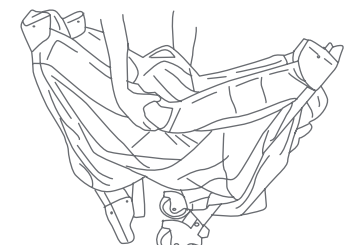

Fig. 8b

- Localisez le mécanisme de déblocage du verrou situé au centre et au bas de chaque barrière. Comprimez le levier à deux mains jusqu'à ce que la barrière libère les deux tubes (Fig. 8a), puis poussez le mécanisme vers le bas (Fig. 8b).

REMARQUE : Si une ou les deux barrières ne sont pas complètement libérées, **NE FORCEZ PAS!** Relevez le centre du plancher encore plus haut. Pour plier la barrière supérieure, les deux tubes doivent être libérés.

- 9) • Gather four (4) corners and center all together tightly (Fig. 9). Wrap Mattress around Playard frame with padded side facing inward.



Fig. 9

- Junte las cuatro (4) esquinas y el centro con firmeza (Fig. 9). Envuelva el colchón alrededor de la estructura del corralito de juegos con el lado acolchado hacia adentro.

- Ramenez les quatre (4) coins vers le centre (Fig. 9). Enroulez le matelas autour du cadre du parc, côté matelassé vers l'intérieur.

- 10) • Secure the hooks and loop fastener by feeding them through the loops on the end of the Mattress and folding them back onto themselves (Fig. 10).

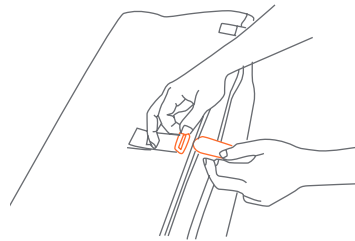

Fig. 10

- Place folded Playard into carry bag so that the handle comes through the opening between each side of the zipper.

- Asegure las cintas de gancho y bucle cierre pasándolas por las presillas en el extremo del colchón y plegándolas sobre sí (Fig. 10).

- Coloque el corralito plegado en la bolsa de transporte de modo tal que la manija sobresalga de la abertura entre cada lado de la cremallera.

- Sécuriser les crochets et sangles en les passant à travers les boucles à l'extrémité du matelas et en les repliant sur eux-mêmes (Fig. 10).

- Placer le parc de bébé replié dans le sac de rangement, de sorte que la poignée dépasse des ouvertures de chaque côté de la fermeture éclair.

ACCESSORIES

⚠️ WARNING: Failure to follow these warning and the instructions could result in serious injury or death.

FALL HAZARD: To help prevent falls, do not use this product when the infant begins to push up on hands and knees or has reached the height of 25 in. (635 mm), weight of 15 lbs. (6.8 kgs) or 4 months old, whichever comes first.

SUFFOCATION HAZARD

Infants have suffocated:

- In gaps between extra padding and side of the bassinet/ cradle, and
- On soft bedding

Use only the pad provided by manufacturer. NEVER add a pillow, comforter, or another mattress for padding.

- To reduce the risk of SIDS, pediatricians recommend healthy infants be placed on their back to sleep, unless otherwise advised by your physician.

- **FALL HAZARD** - Always check that the bassinet is securely locked on the base/stand by pulling upwards on the bassinet bed.

- The playard, including side rails, must be fully erected prior to use. **MAKE SURE EACH LATCH IS SECURE.**

- Strings can cause strangulation! **NEVER** place items with a string around a child's neck such as hood strings or pacifier cords. **NEVER** suspend strings over bassinet or attach strings to toys.

- Discontinue use of the bassinet or the changing table when child begins to push up on hands and knees or has reached the height of 25 in. (635 mm), weight of 15 lbs. (6.8 kgs) or 4 months old, whichever comes first.

- **NEVER** place product near a window where cords from blinds or drapes can strangle a child.

- Always provide the supervision necessary for the continued safety of your child. **NEVER** leave child unattended.
- **NEVER** use plastic shipping bags or other plastic film as mattress covers not sold and intended for that purpose. They can cause suffocation.
- Use bassinet with only one child at a time.
- **NEVER** place a child under the bassinet.
- **NEVER** store any parts in the playard while in use.
- The bassinet must be fully assembled and installed before using.
- **STRANGULATION HAZARD - NEVER** leave the changing table in place when the child is in the bassinet or the playard. Always flip changing table down while not in use.
- To prevent your child from falls and other injuries, always use safety belt when child is on the changing table, always stay within arm's reach of your child when using the changing table.
- To help prevent heat build-up inside the playard and to avoid overheating your child, when using the bassinet **NEVER** use an outdoor canopy.
- Always ensure that the playard and changing table are safe by checking regularly, before placing the child in it, that every part is properly and securely in place.
- **NEVER** use this product if there are any loose or missing fasteners, loose joints, broken parts, or torn mesh/fabric. Check before assembly and periodically during use. Contact Baby Trend Customer Service at 1-800-328-7363 for replacement parts, repair or instructions. **NEVER** substitute parts.

Accesorios

⚠️ **ADVERTENCIA:** La inobservancia de las advertencias e instrucciones podría causar lesiones graves o la muerte.

PELIGRO DE CAÍDA: Para evitar caídas, el producto deberá dejar de usarse cuando el niño comience a levantarse apoyándose en sus manos y rodillas o alcance una altura de 25 pulgadas (635 mm), un peso de 15 libras (6.8 kg) o tenga 4 meses de edad, lo que ocurra primero.

PELIGRO DE ASFIXIA
Los niños se han asfixiado:

- En los espacios entre acolchado adicional y el lado de la cuna, y
- En colchones blandos

Utilice **SÓLO** la almohadilla suministrada de fábrica. **NUNCA** agregue colchones, almohadas, edredones ni rellenos.

- Para reducir el riesgo de SMIS, los pediatras recomiendan acostar a los niños sanos boca arriba para dormir, a menos que el médico indique lo contrario.
- **PELIGRO DE CAÍDAS** - Compruebe siempre que la cuna este bien encajado en la base / soporte; comprueba jalando hacia arriba en la cuna.
- El corralito, junto con las barandas laterales, deberán estar totalmente erguidos antes de usar. **ASEGÚRESE DE QUE LAS TRABAS ESTÉN FIRMES.**
- ¡Los cordones pueden causar estrangulamiento! **NUNCA** coloque elementos con cordones alrededor del cuello del niño, tales como cordones de capuchas o de chupetes. **NUNCA** cuelgue cordones sobre el corralito ni ate cuerdas a los juguetes.

- La cuna deberá dejar de usarse cuando el niño comience a levantarse apoyándose en sus manos y rodillas o alcance una altura de 25 pulgadas (635 mm), un peso de 15 libras (6.8 kg) o tenga 4 meses de edad, lo que ocurra primero.
- **NUNCA** coloque el producto cerca de ventanas donde el niño se pueda estrangular con cordones de persianas o cortinas.
- Cuando se use para jugar, **NUNCA** deje al niño solo.
- **NUNCA** use bolsas de plástico para transporte u otras envolturas plásticas para cubrir el colchón no diseñadas o comercializadas para ese fin. Pueden causar asfixia.
- Coloque a un solo niño por vez en la cuna.
- **NUNCA** coloque al niño debajo de la cuna.
- **NUNCA** guarde las piezas en el corralito mientras está en uso.
- La cuna deberá estar totalmente armada e instalada antes de usar.
- **PELIGRO DE ESTRANGULAMIENTO - NUNCA** deje el cambiador en su lugar cuando el niño se encuentre en la cuna o en el corralito. Siempre repliegue el cambiador hacia abajo mientras no se usa.
- Para evitar caídas y otras lesiones, utilice siempre el cinturón de seguridad cuando el niño esté en el cambiador. Siempre mantenga al niño al alcance de su mano cuando use el cambiador.
- Para prevenir la acumulación de calor dentro del corralito y evitar que su hijo sufra calor en exceso, cuando utilice la cuna **NUNCA** utilice un dosel para la intemperie.
- **SIEMPRE** asegúrese de que el corralito y el cambiador sean seguros controlando habitualmente, antes de colocar al niño, que cada pieza esté puesta de manera correcta y segura.
- **NUNCA** utilice este producto si hay sujeciones sueltas o ausentes, uniones flojas, piezas rotas o si la tela o la malla están rasgadas. Revise antes de armar y en forma periódica durante el uso. Si necesita repuestos, reparación o instrucciones, llame al servicio de atención al cliente de Baby Trend al 1-800-328-7363. **NUNCA** reemplace piezas.

ACCESSOIRES

⚠️ **MISE EN GARDE** : Manquer de suivre ces avertissements et les instructions peut entraîner de sérieuses blessures ou un décès.

DANGER DE CHUTE : Pour prévenir les risques de chute, ne pas utiliser ce produit lorsque le bébé commence à ramper sur les mains et genoux, mesure plus de 635mm (25 po), pèse plus de 6,8 kg (15 lb) ou est âgé de plus de 4 mois, peut importe quel arrive en premier.

DANGER DE SUFFOCATION
Des bébés ont étouffé :

- Dans les espaces entre supplément de rembourrage et le côté de la nacelle / berceau, et
- Sur une douillette molle

Utilisez SEULEMENT un matelas fournit par Baby Trend. **NE JAMAIS** ajouter un matelas, oreiller, édredon ou du rembourrage.

- Pour réduire le risque du syndrome de la mort subite du nourrisson en couchant, les pédiatres recommandent que les enfants en bonne santé soient placés sur leur dos pour dormir, sauf avis contraire du médecin.
- **RISQUE DE CHUTE** - Vérifiez toujours que le berceau est bien verrouillé sur la base / le support en tirant vers le haut sur le berceau.
- Le parc, y compris les barres de côté, doit être totalement assemblé avant son utilisation. **ASSUREZ-VOUS QUE LES VEROUS SONT BIEN FERMÉS.**
- Les ficelles peuvent étrangler! **NE PAS** placer d'objets avec une corde autour du cou de l'enfant, tels des cordons de capuchon ou de suce. **NE PAS** suspendre de ficelles au-dessus d'un parc/lit d'enfant afin d'y attacher des jouets.

- **NE PAS** utiliser ce produit lorsque le bébé commence à ramper sur les mains et genoux, mesure plus de 635 mm (25 po), pèse plus de 6,8 kg (15 lb) ou est âgé de plus de 4 mois, peut importe quel arrive en premier.
- **NE PAS** placer le parc près d'une fenêtre où les cordons de rideaux ou autres cordes pourraient étrangler l'enfant.
- Toujours prendre toutes les mesures nécessaires pour assurer la sécurité de votre enfant. **NE JAMAIS** laisser un enfant sans surveillance.
- **NE PAS** utiliser comme couvre-matelas de sac à provisions ou autre pellicule plastique qui ne sont pas conçus pour cet usage. Ils peuvent causer la suffocation.
- Ne s'utilise qu'avec un enfant à la fois.
- **NE JAMAIS** placer un enfant sous la couchette.
- **NE PAS** ranger les pièces dans le parc.
- La couchette doit être complètement assemblée et installée avant d'être utilisée.
- **DANGER D'ÉTRANGLEMENT - NE JAMAIS** laisser la table à langer sur le dessus du parc lorsqu'un enfant se trouve dans le parc. Toujours placer la table à langer sur l'extérieur lorsqu'elle n'est pas en train d'être utilisée.
- Pour prévenir les risques de chute et autres blessures : toujours utiliser la ceinture de sécurité lorsque l'enfant est sur la table à langer. Toujours rester à la portée de main de votre enfant lorsque vous utilisez la table à langer, ne jamais y laisser un enfant sans surveillance.
- Pour éviter que la température devienne trop élevée à l'intérieur du parc et pour éviter de donner à votre enfant un coup de chaleur, quand vous utiliser la couchette n'utilisez pas l'auvent d'extérieur.
- **TOUJOURS** s'assurer que le parc de bébé et la table à langer sont sécuritaires en vérifiant régulièrement, avant d'y coucher l'enfant, que chaque pièce est correctement et solidement en place.
- Avant chaque utilisation ou assemblage inspecter le parc, le berceau à roulettes et la table à langer pour vérifier s'il y a de bris, des joints lâches, des pièces manquantes ou des bords pointus. **NE PAS** utiliser le parc ou le berceau à roulettes si une pièce manque ou est brisée. Communiquer avec le service à la clientèle de Baby Trend au 1-800-328-7363 pour des pièces de rechange. **NE PAS** substituer pour des pièces qui ne sont pas d'origine.

TO ASSEMBLE BASSINET CÓMO ARMAR LA CUNA POUR ASSEMBLER LA COUCHETTE

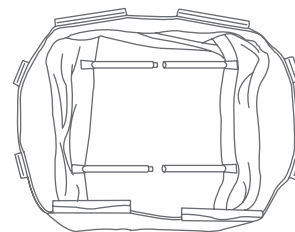

Bassinets with metal support tubes
Cuna con tubos metálicos de soporte
Couchette avec le support métallique tubes

ATTENTION: Playard must be fully assembled and securely locked before installing or using the bassinet feature. (See To Assemble Playard section). You will need to remove the mattress from the bottom of the Playard to use inside your Bassinet.

ATENCIÓN: El corralito debe estar totalmente armado y trabado antes de instalar o utilizar la función de cuna. (Consulte la sección Cómo armar el corralito). Deberá quitar el colchón de la parte inferior del corralito para utilizar dentro de su cuna.

ATTENTION : Le parc de bébé doit être totalement monté et verrouillé avant d'installer ou de l'utiliser en tant que couchette. (Voir la section Assemblage du Parc de Bébé). Vous devrez enlever le matelas du parc et l'utiliser à l'intérieur de votre couchette.

11) • Connect opposing Mattress Support Tubes that are attached to the bottom of the Bassinet (Fig. 11a).

• Before placing the Mattress into the Bassinet, make sure Mattress Support tubes are connected (Fig. 11b).

• Conecte los Tubos de Apoyo de Colchón, conectados al inferior de la Cuna (Fig. 11a).

• Antes de colocar el colchón en la cuna, asegúrese de que los tubos de soporte del colchón se conectan (Fig. 11b).

• Connectez le tuyaux matelas de soutien, relié au fond du lit (Fig.11a).

• Avant de placer le matelas dans le lit, assurez-vous que les tubes de support le matelas sont connectés (Fig. 11b).

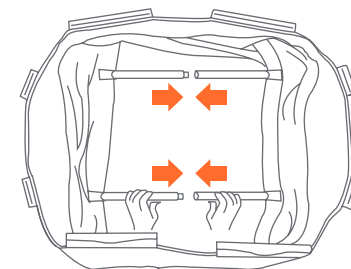

Fig. 11a

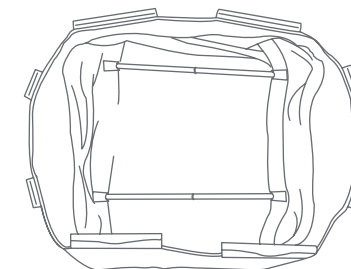

Fig. 11b

12) • Position the Bassinet over and down into the fully assembled Playard. Secure in place by pushing down firmly on each plastic support clip until all are snapped into place (Fig. 12).

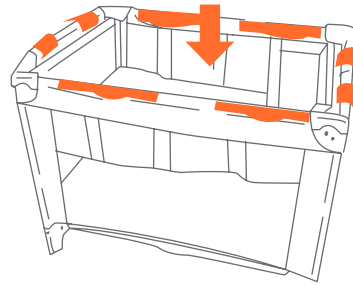

Fig. 12

• Coloque la cuna dentro del corralito totalmente armado. Asegúrela presionando firmemente sobre cada gancho de soporte de plástico hasta que todo esté encastrado en su lugar (Fig. 12).

• Mettre la couchette par dessus les rebords du haut du parc lorsqu'il est entièrement assemblé. Fixer en appuyant fermement sur chaque attache en plastique jusqu'à ce que toutes soient bien enclenchée (Fig. 12).

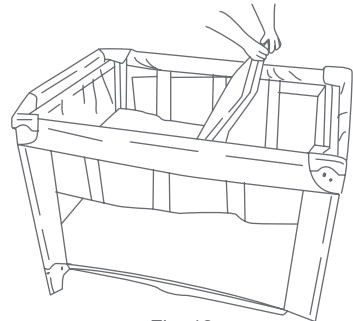

Fig. 13

13) • Place the Mattress into the Bassinet with the padded side facing upward (Fig. 13).

• Coloque el colchón dentro de la cuna con el lado acolchado hacia arriba (Fig. 13).

• Insérer les deux tubes assemblés dans les boucles fournies sur le bas de la couchette (Fig. 13).

TO REMOVE BASSINET PARA QUITAR LA CUNA POUR RETIRER LA COUCHETTE

• Remove Mattress from Bassinet. Remove Canopy. Disconnect opposing Mattress Support Tubes. Unsnap all clips and lift Bassinet.

• Quite el colchón de la Cuna. Quite el dosel. Desconecte los Tubos de Apoyo de Colchón. Suelte todos los ganchos y levante la cuna.

• Retirez le matelas de la couchette. Enlevez l'auvent. Débranchez le tuyaux matelas de soutien. Détachez les attaches en plastique et soulevez la couchette.

TO ASSEMBLE CANOPY CÓMO MONTAR LA CUBIERTA POUR ASSEMBLER L'AUVENT

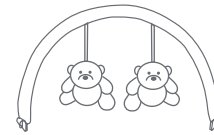

Toy bar
Barra de juguetes
Barre à jouets

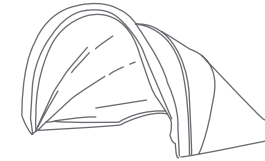

Canopy
Cubierta
L'auvent

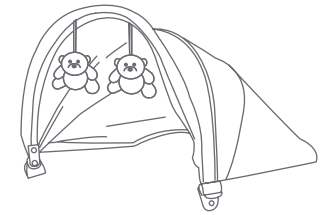

Pre-Assembled Canopy
Cubierta Pre-Ensamblada
Pré-Assemblé L'auvent

NOTE: If the pieces are not Assembled Skip to Step 16.

NOTA: Si las piezas no están unidas vaya al paso 16

REMARQUE : Si les pièces ne sont pas connectés passez à l'étape 16

14) • To attach the canopy to the Playard snap the (2) buttons to secure the canopy onto the Playard (Fig. 14a). Gently stretch the canopy over the Playard (Fig. 14b). The long end of the clips go on the inside of the Playard. Push both clips of the Canopy onto the Playard rails (Fig. 14b).

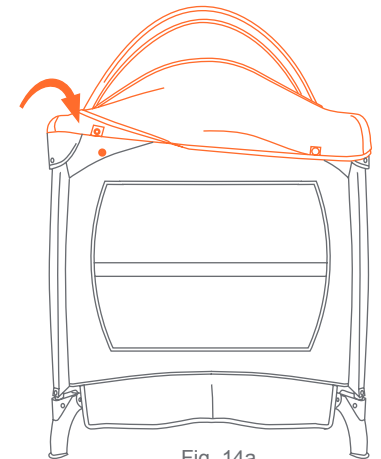

Fig. 14a

• Para sujetar la cubierta al Corralito, abroche los (2) botones para fijar la cubierta al Corralito (Fig. 14a). Estire suavemente la cubierta por encima del Corralito (Fig. 14b). El extremo largo de los ganchos va en el interior del Corralito. Presione ambos ganchos de la Cubierta a las barandas del Corralito (Fig. 14b).

• Pour fixer l'auvent au parc de bébé, enclenchez les boutons (2) Étirez délicatement l'auvent au-dessus du parc de bébé (Fig. 14a). La plus longue extrémité des attaches doit se trouver à l'intérieur du parc (Fig. 14b). Appuyez sur les deux attaches de l'auvent pour les fixer aux barrières du parc (Fig. 14b).

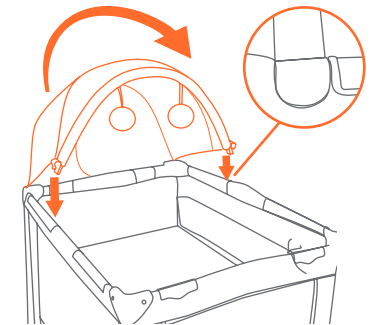

Fig. 14b

15) • To open the canopy: push forward on the front edge of the canopy while holding the rear of canopy in place (Fig. 15a).

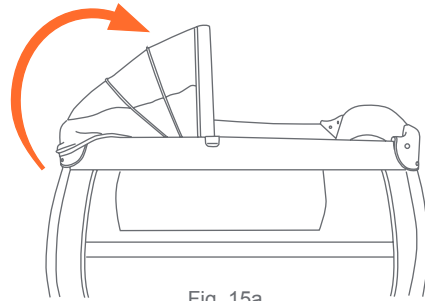

Fig. 15a

• To fold the canopy: pull backwards on the front edge (Fig. 15b).

• Para abrir la cubierta: empuje hacia delante el borde delantero de la cubierta mientras sostiene la parte trasera de la misma en su sitio (Fig. 15a).

• Para plegar la cubierta: empuje hacia atrás el borde delantero (Fig. 15b).

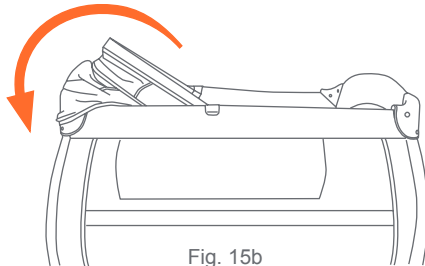

Fig. 15b

• Pour ouvrir l'auvent : poussez vers l'avant sur le bord avant de l'auvent, tout en maintenant le bord arrière en position stable (Fig. 15a).

• Pour plier l'auvent : tirez vers l'arrière sur le bord avant (Fig. 15b).

16) • To convert the Canopy into a Toy bar, unzip the Canopy to remove it from the bar (Fig. 16a). Unsnap the (2) buttons from the Playard (Fig. 14a). Simply collapse and store away (Fig. 16b).

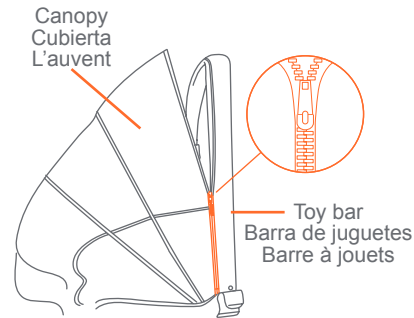

Fig. 16a

• Para convertir la Cubierta a una barra de Juguetes, abra el cierre de la Cubierta y quítela de la barra (Fig. 16a). Desabroche los (2) botones del Corralito (Fig. 14a). Simplemente pliéguela y guárdela (Fig. 16b).

NOTA: To reattach reverse Step 16.

• Pour convertir l'auvent en barre à jouets, retirez l'auvent de la barre à l'aide de la fermeture à glissière (Fig. 16a). Détachez les (2) boutons du parc (Fig. 14a). Vous n'avez ensuite qu'à le plier et le ranger (Fig. 16b).

REMARQUE : Pour assembler inverse l'étape 16

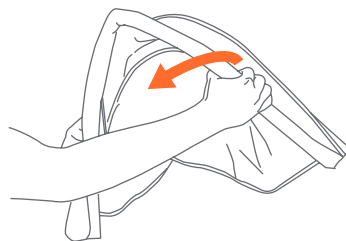

Fig. 16b

TO REMOVE CANOPY PARA QUITAR LA CUBIERTA RETIRE L'AUVENT

**REFER TO THE CANOPY ⚠ WARNING ON PAGE 27.
CONSULTE LA CUBIERTA ⚠ ADVERTENCIA EN LA PÁGINA 27.
VOIR LA L'AUVENT ⚠ AVERTISSEMENT À LA PAGE 27.**

17) • Unsnap the Canopy and pull upward on the ends of the Canopy from the side of the Playard (Fig. 17a). Unsnap the (2) buttons from the Playard (Fig. 17b). Simply collapse and store away (Fig. 17c).

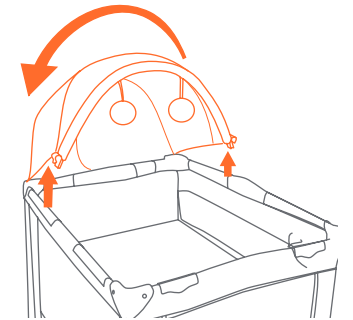

Fig. 17a

• Desabroche la Cubierta y tire hacia arriba en los extremos de la Cubierta desde el costado del Corralito (Fig. 17a). Desabroche los (2) botones del Corralito (Fig. 17b). Simplemente pliéguela y guárdela (Fig. 17c).

• Détachez l'auvent du parc de bébé et tirez vers le haut en tenant les extrémités inférieures de l'auvent (Fig. 17a). Détachez les (2) boutons du parc (Fig. 17b). Vous n'avez ensuite qu'à le plier et le ranger (Fig. 17c).

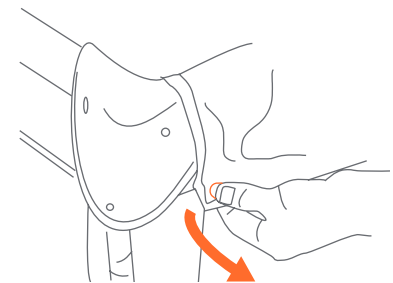

Fig. 17b

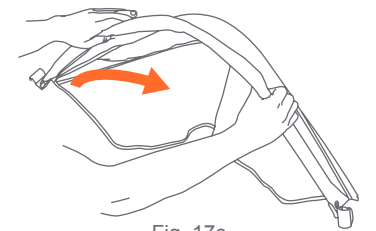

Fig. 17c

TOY BAR ASSEMBLY ARMADO BARRA DE JUGUETES ASSEMBLAGE BARRE À JOUETS



Toy Bar with plush toys*
Barra de juguetes con juguetes de peluche*
Barre à jouets avec jouets peluche*

*Type may vary *El tipo puede variar *Peut varier selon le modèle

⚠️ WARNING:

Possible entanglement or strangulation injury. Remove mobile from crib or playpen when baby begins to push up on hands and knees. A crib mobile/ toy bar/ canopy is intended for visual stimulation and not to be grasped by the child. Keep out of reach from children. Always attach all provided fasteners (strings, straps, clamps, etc.) tightly to a crib or playpen according to the instructions. Check frequently.

Recommended use from birth to 5 months.

DO NOT add additional strings and straps to a crib or playpen.
DO NOT allow baby to reach and place toys near face or in mouth.
Never place detached accessories inside the Playard.

⚠️ ADVERTENCIAS:

Posibilidad de lesiones por enredo o estrangulación. Quite el móvil de la cuna o corralito cuando el bebé comience a levantarse apoyándose en manos y rodillas. Un móvil/ barra de juguetes/ cubierta de cuna está diseñado para estimulación visual y no para que el niño se sostenga de él. Mantenga fuera del alcance del bebé. Siempre ate todas las sujeciones suministradas (cuerdas, cintas, abrazaderas) con firmeza a la cuna o corralito siguiendo las instrucciones. Verifique con frecuencia.

Recomienda el uso desde el nacimiento hasta los 5 meses.

NO agregue cuerdas y cintas adicionales a la cuna o corralito.
NUNCA permita que el bebé toque los juguetes o usar juguetes cerca de la cara o en la boca.

Nunca coloque accesorios independientes adentro del Corralito

⚠️ AVERTISSEMENT :

Danger possible de blessure par emmêlement ou d'étranglement. Enlevez le jouet quand bébé commence à se soulever sur ses mains et ses genoux. Un mobile/ barre à jouets/ l'auvent pour berceau est destiné à la stimuler visuellement et n'est pas destiné à être agrippée par l'enfant. Tenir hors de la portée de bébé. Attachez toujours tous les éléments de fixation fournis (cordes, sangles, pinces, etc) solidement au parc ou berceau en suivant les instructions. Vérifiez fréquemment.

Recommande l'utilisation de la naissance à 5 mois.

NE PAS ajouter d'autres cordes ou sangles à un parc ou berceau.
NE PAS laissez le bébé attendre et placer jouet près du visage ou dans la bouche. Ne jamais placer les accessoires détachés à l'intérieur du parc.

18) • To install Toy Bar; push each clip of the Toy Bar on the Playard Rails. The long end of the clip goes on the inside of the Playard (Fig. 18).

• Para instalar la barra de juguetes; empuje las pinzas de la barra de juguetes sobre las barandillas del corralito. Asegúrese de que la punta larga de la pinza quede dentro del corralito (Fig. 18).

• Pour installer la barre à jouets; fixez chaque pince de la barre à jouets sur les barrières du parc. Assurez-vous que le bout long de la pince fait face à l'intérieur du parc (Fig. 18).

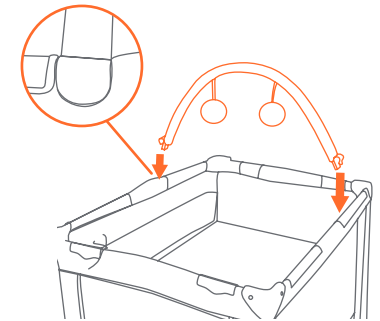
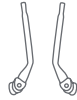

Fig. 18

TO ASSEMBLE CHANGING TABLE ARMADO DEL ORGANIZADOR PARA PADRES ASSEMBLAGE DE LA TABLE À LANGER



2 Long Curved Bars
2 Barras curvadas largas
2 longues barres courbes



2 Short Bar with Connector Knobs
2 Barras cortas con
Perillas conectoras
2 barres courtes avec
boutons connecteurs

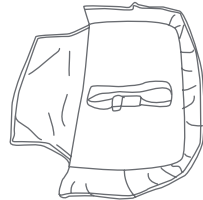

1 Changing Table
1 Cambiador
1 table à langer

⚠ WARNING FALL HAZARD: To prevent death or serious injury, always keep child within arm's reach. Always use restraint belt to prevent falls, see page 32 for details.

⚠ WARNING: Never leave the changing table in place when child is in playard.

⚠ PELIGRO DE CAÍDA: Para evitar la muerte o una lesión grave, siempre mantenga al niño al alcance de su brazo. Siempre use el cinturón de restricción para evitar caídas, consulte la página 32 para conocer los detalles.

⚠ ADVERTENCIA: Nunca deje la mesa de cambio en lugar cuando el niño está en el corralito.

⚠ MISE EN GARDE DANGER DE CHUTE : Pour prévenir le risque de blessures graves ou de mort toujours rester à la portée de main de votre enfant. Toujours utiliser la ceinture de sécurité pour prévenir le risque de chute, voir la page 32 pour les détails.

⚠ AVERTISSEMENT : Ne laissez jamais une table à langer en place lorsque l'enfant est dans le parc.

ATTENTION: Playard must be fully assembled and securely locked before installing or using the changing table feature. (See To Assemble Playard section).

ATENCIÓN: El corralito debe estar montado por completo y trabado en forma segura antes de instalar o usar la función del cambiador. (Consulte la sección Cómo montar el corralito).

ATTENTION : Le parc de bébé doit être totalement monté et verrouillé avant d'installer ou d'utiliser la table à langer (Voir section sur l'assemblage du parc).

19) • Connect the two (2) Long Curved Bars together (Fig. 19a).

- Insert the assembled curved bars into the Changing Table fabric (Fig. 19b). Slide the Curved Bars around inside sleeve of the Changing Table.

- Connect the two (2) Short Bars to each end of the Long Curved Bar (Fig. 19c). Make sure that the knobs are both facing down and the same direction on each end (Fig. 19d).

- Conecte las dos (2) Barras curvadas largas juntas (Fig. 19a).

- Introduzca las barras curvadas montadas en la tela del Cambiador

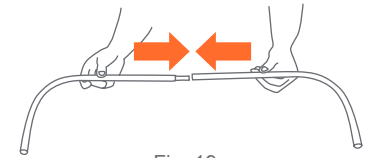

Fig. 19a

(Fig. 19b). Deslice las Barras curvadas que están alrededor dentro de la manga del Cambiador.

- Conecte las dos (2) Barras cortas a cada extremo de la Barra curvada larga (Fig. 19c). Asegúrese de que ambas perillas estén apuntando hacia abajo y a la misma dirección en cada extremo (Fig. 19d).
- Raccorder ensemble les deux (2) longues barres courbes (Fig. 19a).
- Insérez les longues barres courbes assemblées dans le tissu de la table à langer (Fig. 19b). Glisser les barres autour du bord intérieur du tissu de la table.
- Attacher les deux (2) barres courtes à chaque extrémité de la longue barre courbe (Fig. 6c). Assurez-vous que les boutons sont tous deux tournés dans la même direction et vers le bas sur chaque extrémité (Fig. 19d).



Fig. 19b

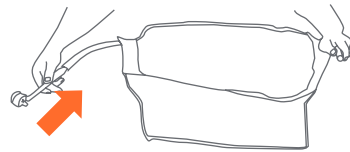

Fig. 19c

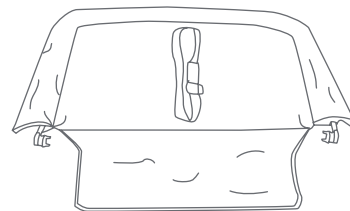

Fig. 19d

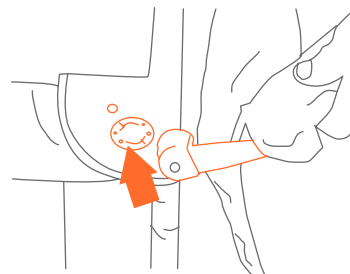

Fig. 20a

- 20)**
- Insert Connector Knob Prongs into holes located on both corners of the Playard (Fig. 20a).
 - Turn the Connector Knobs counter clockwise to lock into place (Fig. 20b).
 - Flip Changing Table over onto Playard (Fig. 20c).
 - Snap the two (2) buttons on the flap down onto the PI—(Fig. 20d).
 - Introduzca los Dientes de la Perilla conectora en los agujeros situados en ambas esquinas del Corralito (Fig. 20a).
 - Gire las Perillas conectoras en el sentido contrario a las agujas del reloj para trabarlos bien (Fig. 20b).

• Volteé el Cambiador sobre el corralito (Fig. 20c).

• Cierre a presión los dos (2) botones de la solapa en el Corralito (Fig. 20d).

• Insérez les broches des boutons connecteurs dans les trous situés sur les deux coins du parc (Fig. 20a).

• Tournez les boutons connecteurs dans le sens inverse des aiguilles d'une montre pour les verrouiller (Fig. 20b).

• Basculer la table à langer pour qu'elle repose sur le parc (Fig. 20c).

• Attacher les deux (2) boutons sur le rebord fermement sur le parc (Fig. 20d).

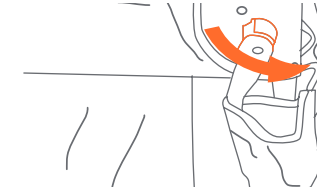

Fig. 20b



Fig. 20c



Fig. 20d

TO SECURE THE CHANGING TABLE TO THE PLAYARD PARA ASEGURAR LA MESA CAMBIADORA A EL CORRALITO POUR ASSURER LA TABLE À LANGER A LE PARC DE BÉBÉ

IMPORTANT! When the changing table is flipped up into the upper position the changing table must be secured to the playard frame using the hook and loop fastener provided.

¡IMPORTANTE! Par cuando la mesa cambiadora esta echada hacia arriba debe estar asegurada a el armazon del corralito usando la cinta de gancho y bucle cierre proveida.

IMPORTANT ! Lorsque la table à langer est placée au-dessus du parc, la table à langer doit être attachée au cadre du parc à l'aide des courroies crochet et boucle fermeture fournies.

21) • Locate the hook and loop fastener on the bottom of the changing table and on inside of the side rails of the playard (Fig. 21).

- Localize la cinta de gancho y bucle cierre debajo de la mesa cambiadora y del lado de adentro de los rieles de los lados (Fig. 21).
- Repérer les courroies crochet et boucle en dessous de la table à langer et à l'intérieur des côtés latéraux du parc (Fig. 21).

22) • Flip the changing table into its upper position (Fig. 22).

- Lanzar la mesa cambiadora en la posición de arriba (Fig. 22).
- Renverser la table à langer au-dessus (Fig. 22).

23) • Secure the changing table to the playard frame by fastening the hook and loop fasteners on the underside of the changing table to the side rails of the playard frame (Fig. 23).

- Asegure la mesa cambiadora a el armazon del corralito fijando las tiras de gancho y bucle cierre en la parte de abajo de la mesa cambiadora a los rieles de lado del armazon del corralito (Fig. 23).
- Sécuriser la table à langer au cadre du parc en attachant les courroies velcro en dessous de la table à langer aux côtés latéraux du parc (Fig. 23).

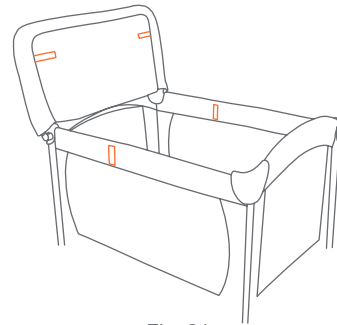

Fig. 21

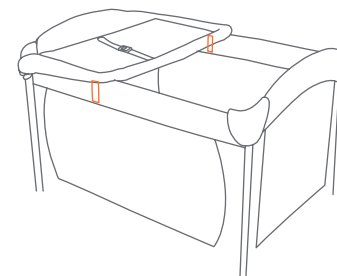

Fig. 22

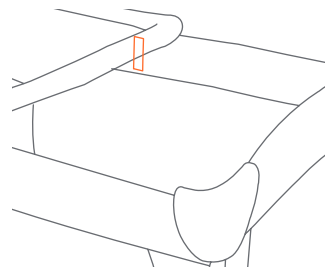

Fig. 23

TO USE CHANGING TABLE RESTRAINT SYSTEM PARA USAR EL SISTEMA DE RESTRICCIÓN DEL CAMBIADOR POUR UTILISER LE SYSTÈME DE RETENUE DE LA TABLE À LANGER

24) • Place child on changing table, make sure hand and arms are clear of the restraint. Bring the restraint around the child's waist and clip the male and female ends of the buckle together (Fig. 24a).



Fig. 24a

- Tighten strap until fits snug around child's waist (Fig. 24b).

DO NOT OVER TIGHTEN.

- To remove, unsnap the buckle.

ATTENTION: NEVER use changing table if it is damaged or broken.

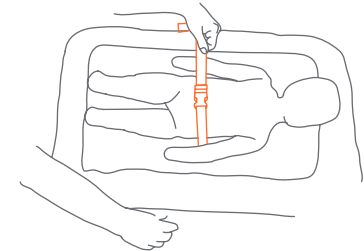

Fig. 24b

- Coloque al niño sobre el cambiador y asegúrese de que las manos y brazos no estén restringidos. Pase el dispositivo de restricción por la cintura del niño y enganche los extremos hembra y macho de la hebilla (Fig. 24a).

- Ajuste la correa hasta que esté ceñida alrededor de la cintura del niño (Fig. 24b).

NO AJUSTE DE MÁS.

- Para retirarlo, desabroche la hebilla.

ATENCIÓN: NUNCA use el cambiador si está dañado o roto.

- Placez l'enfant sur la table, assurez-vous que les main et les bras sont hors du système de retenue. Attachez l'enfant par la taille en attachant ensemble les extrémités masculin et féminin de la boucle (Fig. 24a).

- Serrer la sangle autour de la taille de l'enfant jusqu'à ce qu'elle soit bien serrée mais confortable (Fig. 24b).

NE PAS TROP SERRER.

- Pour détacher, déboucler la ceinture.

ATTENTION : NE JAMAIS utiliser table à langer si elle est endommagée ou brisée.

TO REMOVE CHANGING TABLE PARA RETIRAR EL CAMBIADOR POUR ENLEVER LA TABLE À LANGER

25) • Flip Changing Table to the outside of the Playard. Unsnap fabric flap of Changing Table from Playard. Twist Connector Knobs clockwise to unlock (Fig. 25a). Remove Changing Table from Playard (Fig. 25b) and disconnect the Short Bars from the Curved Bar by pressing on the snap buttons and pulling apart. Remove Curved Bar from Changing Table sleeve.

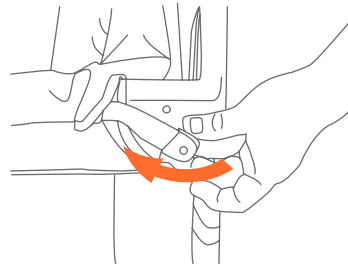

Fig. 25a

• Voltee el Cambiador afuera del Corralito. Desabroche del Corralito la solapa de tela del Cambiador. Gire las Perillas conectoras en el sentido de las agujas del reloj para destrabarlo (Fig. 25a). Retire el Cambiador del Corralito (Fig. 25b) y desconecte las Barras cortas de la Barra curvada oprimiendo los botones a presión y desmontándolas. Retire la Barra curvada de la manga del Cambiador.

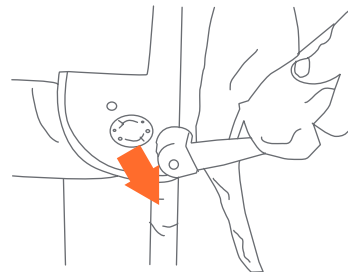
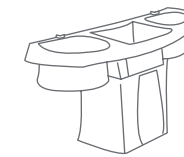

Fig. 25b

• Basculer la table pour être à l'extérieur du parc. Détacher le tissu de table du parc de bébé. Tournez les boutons connecteurs dans le sens des aiguilles d'une montre pour déverrouiller les boutons (Fig. 25a). Retirez la table du parc (Fig. 25b) et débranchez les barres courtes des longues barres courbe en appuyant sur les boutons et tirant. Retirez les longues barres courbes du tissu de la table à langer.

PARENT ORGANIZER ASSEMBLY ARMADO DEL ORGANIZADOR PARA PADRES ASSEMBLAGE DE L'ORGANISATEUR POUR PARENT



Parent Organizer
Organizador para padres
Organisateur pour parent

or
o
ou



Diaper Stacker
Portapañales
Pochette de diaper

26) • Parent Organizer: Position each hook so that the hooked end is facing the rear side of the organizer (Fig 26a). Press the hook down firmly into the slot until it snaps into place (Fig. 26b). Diaper Stacker: Skip to (Fig 26c).

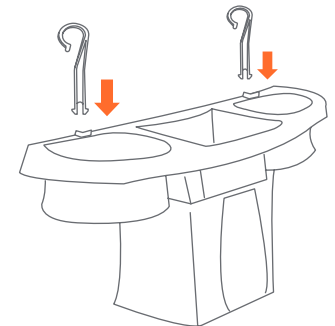
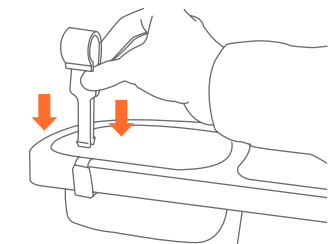

Fig. 26a

• Connect the Parent Organizer/Diaper Stacker to the Playard by sliding the two (2) connecting clips over an open portion of the top rail of the Playard (Fig. 26c).

NOTE: The Parent Organizer/Diaper Stacker can only be installed on open sides of the Playard where the connecting clips can easily be attached without interfering with other features.



Parent Organizer
Organizador para padres
Organisateur pour parent

Fig. 26b

- Organizador para los padres: Ponga cada gancho en posición cual este alado de la parte posterior del organizador (Fig. 26a). Precione firmamente el gancho asia abajo dentro de la renura asta que se encaje en su lugar (Fig. 26b). Portapañales: pase al segundo paso (Fig. 26c).
- Conecte el organizador para padres/portapañales al corralito deslizando los dos (2) ganchos de conexión sobre una parte abierta de la baranda superior del corralito (Fig. 26c).
NOTA: El organizador para padres/portapañales solamente puede instalarse sobre lados abiertos del Corralito donde se pueden colocar fácilmente los ganchos de conexión sin interferir con otras funciones.
- Organisateur pour parent: Chaque position de sorte que le crochet accroché fin est confrontée à l'arrière de l'organisateur (Fig. 26a). Appuyez sur le crochet fermement dans la fente jusqu'à ce qu'elle s'enclenche en place (Fig. 26b). Pochette de diaper : Passer à l'étape (Fig. 26c)..
- Connectez l'organisateur pour parent / pochette de diaper au parc en fixant les deux (2) attaches en plastique sur les barres d'une partie du dessus du parc (Fig. 26c).
REMARQUE : L'organisateur pour parent / pochette de diaper ne doit être installé que sur les côtés ouverts du parc où il peut facilement être attaché sans interférer avec les autres éléments du parc.

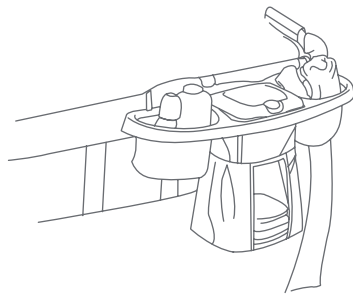

Fig. 26c

Diaper Stacker
Portapañales
Pochette de diaper

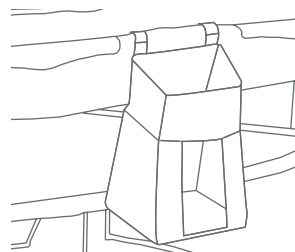

Fig. 26c

DELUXE SIDE POCKET ORGANIZER ORGANIZADOR DE BOLSILLOS LATERALES DE LUJO POCHE DE RANGEMENT LATÉRALE DE LUXE

- ⚠ **WARNING:** Do not place hot liquids or more than 2 pounds in the Deluxe Side Pocket Organizer. Serious burns or unstable conditions could result. For your safety, do not allow children to hang or play with side pockets.
- ⚠ **ADVERTENCIA:** No coloque líquidos calientes ni más de 2 libras sobre Organizador de bolsillos laterales de lujo, Podría causar quemaduras graves o inestabilidad. Para su seguridad, no permiten niños se cuelguen o que jueguen con bolsillos laterales.
- ⚠ **MISE EN GARDE :** Ne pas placer de liquides chauds ou d'objets pesant plus de 2 lb dans Poche de rangement latérale de luxe. Il pourrait en résulter des brûlures graves ou des conditions instables. Pour votre sécurité, ne laissez pas les enfants jouer avec poche de rangement latérale.

- 27) • The Deluxe Side Pocket Organizer is conveniently located on the side of your Playard, it is equipped with multiple pockets to fit a variety of baby essentials (Fig 27).

- El Organizador de bolsillos laterales de lujo se encuentra convenientemente ubicado al costado de su Corralito, y está equipado con múltiples bolsillos para guardar diversos productos esenciales del bebé (Fig 27).
- La poche de rangement latérale de luxe est située sur le côté du parc. Elle comporte plusieurs pochettes pour y ranger tous les articles de bébé (Fig 27).

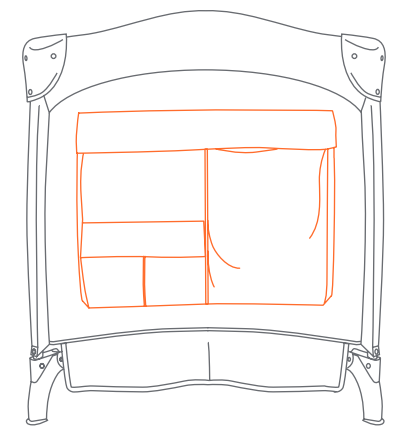

Fig.27

MUSIC CENTER CENTRO MUSICAL CENTRE MUSICAL



With Vibration
Con Vibración
Avec Vibration

or
o
ou

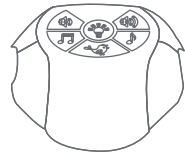

Without Vibration
Sin Vibración
Sans Vibration

⚠ WARNING: Keep batteries out of children's reach. Old and new batteries should not be mixed. Alkaline, standard carbon-zinc, and rechargeable nickel-cadium batteries should not be mixed. Remove batteries before storing music center for a long period of time.

⚠ ADVERTENCIA: Mantenga las pilas fuera del alcance de los niños. Las pilas viejas y nuevas no deben mezclarse. Las pilas alcalinas, estándar de carbón y zinc, y las recargables de níquel-cadmio no deben mezclarse. Retire las pilas antes de guardar el centro musical por un largo período.

⚠ MISE EN GARDE : Garder les piles hors de la portée des enfants. Les vieilles piles ne doivent pas être mélangées avec les piles neuves. Les piles standard alcalines et au carbone/zinc, et les piles rechargeables au nickel-cadmium ne doivent pas être mélangées. Retirez les piles avant d'entreposer le centre musical pour une longue période.

- 28)** • The Music Center is designed to be attached to the playard's long rail (Fig. 28).
- El Centro musical está diseñado para sujetarse a banda larga del corralito (Fig. 28).
 - Le centre musical est conçu pour être attaché au parc tel que montré à la (Fig. 28).

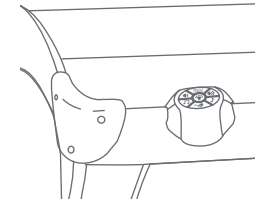

Fig. 28

Music Operation

Funcionamiento de la Música

Fonctionnement Du Centre Musical

- 29)** • The Music Center requires 4 AA batteries. For battery installation. Unscrew the battery door screws and pull outward on the battery door. Install batteries as shown. Re-install battery door and secure with screws (Fig 29).

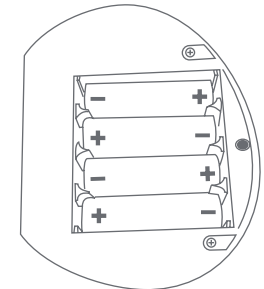



Fig. 29

- El Centro musical requiere 4 pilas AA. Para instalarlas pilas. Desenrosque los tornillos de la puerta de las pilas y ábrala hacia afuera. Instale las pilas como se indica. Instale nuevamente la puerta de las pilas y ciérrela con los tornillos (Fig 29).
- Le centre musical nécessite 4 piles de taille AA. Pour l'installation des piles. Desserrer les vis qui retiennent la porte du compartiment pour piles et tirer sur la porte pour l'ouvrir vers l'extérieur. Installer les piles tel que montré. Replacer la porte du compartiment pour piles et la fixer avec les vis (Fig 29).

 To listen to MUSIC, press the MUSIC button. Press the button to change the song.

Para escuchar sonidos de la MELODÍA, oprima el botón MUSIC (MELODÍA). Puede usar el botón para cambiar de canción.

Pour écouter les chansons de la MÉLODIE, appuyez sur le bouton MÉLODIE. Vous pouvez utiliser le bouton pour changer de chanson.

 To listen to NATURE sounds, press the NATURE button. Press the button to change the sound.

Para escuchar sonidos de la NATURALEZA, oprima el botón NATURE (NATURALEZA). Puede usar el botón para cambiar de sonido. Pour écouter les sons de la NATURE, appuyez sur le bouton NATURE. Vous pouvez utiliser le bouton pour changer de son.

 To listen to SLEEP music, press the SLEEP button. Press the button to change the song.

Para escuchar sonidos de la DORMIR, oprima el botón SLEEP (DORMIR). Puede usar el botón para cambiar de canción.

Pour écouter les chansons de la REPOS, appuyez sur le bouton REPOS. Vous pouvez utiliser le bouton pour changer de chanson.

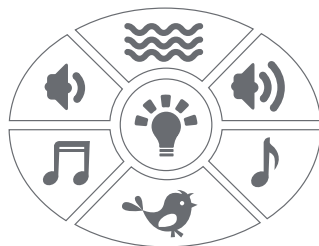

 MUSIC
MELODÍA
MÉLODIE

 NATURE SOUNDS
SONIDOS DE LA
NATURALEZA
SONS DE LA NATURE

 SLEEP MUSIC
SONIDOS DE LA
DORMIR
SONS DE LA REPOS

 These 2 buttons control the unit's volume.

 Estos 2 botones de control de volumen de la unidad.

Ces 2 boutons contrôlent le volume de l'appareil.

 VOLUME CONTROL
CONTROL DE
VOLUMEN
 CONTRÔLE DU
VOLUME

 VIBRATION: To use the VIBRATION, press down VIBRATION button once to active the speed, press again for faster speed. Press it again to reduce the speed.

 VIBRATION
VIBRACIÓN
VIBRATION

VIBRACIONES: Para usar el botón de VIBRACIÓN, pulse el botón una vez para ajustar la velocidad, pulse de nuevo para una mayor velocidad. Pulse de nuevo para reducir la velocidad.

VIBRATIONS: Pour utiliser le bouton de VIBRATION, appuyez le bouton une fois pour activé, la vitesse, appuyez à nouveau pour une plus grande vitesse. Appuyez à nouveau pour réduire la vitesse.

 NIGHT LIGHT: To use the night light, press the NIGHT LIGHT button.

 NIGHT LIGHT
LUZ NOCTURNA
VEILLEUSE

LUZ NOCTURNA: Para usar la luz nocturna, oprima el LUZ NOCTURNA botón.

VEILLEUSE: Pour utiliser la veilleuse, appuyez sur le bouton de la VEILLEUSE.

FCC Statement

This device complies with Part 15 of the FCC rules. Operation is subject to the following two conditions:

- 1 this device may not cause harmful interference, and
- 2 this device must accept any interference received, including interference that may cause undesired operation.

⚠ WARNING: Changes or modifications to this unit not expressly approved by the party responsible for compliance could void the user's authority to operate the equipment.

NOTE: This equipment has been tested and found to comply with the limits for a Class B digital device, pursuant to Part 15 of the FCC Rules. These limits are designed to provide reasonable protection against harmful interference in a residential installation. This equipment generates, uses and can radiate radio frequency energy and, if not installed and used in accordance with the instructions, may cause harmful interference to radio communications.

However, there is no guarantee that interference will not occur in a particular installation. If this equipment does cause harmful interference to radio or television reception, which can be determined by turning the equipment off and on, the user is encouraged to try to correct the interference by one or more of the following measures:

- Reorient or relocate the receiving antenna.
- Increase the separation between the equipment and receiver.
- Connect the equipment into an outlet on a circuit different from that to which the receiver is connected.
- Consult the dealer or an experienced radio/TV technician for help.

Canada ICES-003 Statement

This Class B digital apparatus complies with Industry Canada Standard ICES-003. Operation is subject to the following two conditions:

- 1 this device may not cause harmful interference, and
- 2 this device must accept any interference received, including interference that may cause undesired operation.

Declaración de la FCC

Este dispositivo cumple con las normas de la Parte 15 de la Comisión Federal de Comunicaciones (FCC). El funcionamiento está sujeto a las siguientes dos condiciones:

- 1 este dispositivo no puede producir interferencias perjudiciales y
- 2 este dispositivo debe aceptar cualquier interferencia que reciba, incluyendo las que puedan provocar un funcionamiento no deseado.

⚠ ADVERTENCIA: Los cambios o modificaciones realizados a esta unidad, sin la aprobación expresa de la parte responsable del cumplimiento, podrían invalidar la autorización del usuario para operar el equipo.

NOTA: este equipo ha sido probado y se ha encontrado que cumple con los límites de dispositivos digitales de Clase B, de conformidad con las Normas de la Parte 15 de la FCC. Estos límites han sido establecidos para brindar una protección razonable contra interferencias perjudiciales en una instalación residencial. Este equipo genera, utiliza y puede irradiar frecuencias de radio y, de no instalarse y utilizarse de conformidad con las instrucciones, podría causar interferencias perjudiciales en las comunicaciones de radio.

Sin embargo, no es posible garantizar que en una determinada instalación no se producirán interferencias. Si este dispositivo provoca interferencias dañinas a la recepción de radio o televisión, cuestión que puede determinarse encendiendo y apagando el dispositivo, se insta al usuario a que intente corregir la interferencia realizando uno o más de los procedimientos siguientes:

- Vuelva a orientar o colocar la antena de recepción.
- Aumente la separación entre el dispositivo y el receptor.
- Conecte el dispositivo a una toma de corriente diferente a la que se encuentra conectado el receptor.
- Consulte al distribuidor o a un técnico de radio o TV experimentado para pedirle ayuda.

Declaración ICES-003 de Canadá

Este dispositivos digitales de Clase B cumple con Norma ICES-003 de la Industria de Canadá. El funcionamiento está sujeto a las siguientes dos condiciones:

- 1 este dispositivo no puede producir interferencias perjudiciales y
- 2 este dispositivo debe aceptar cualquier interferencia que reciba, incluyendo las que puedan provocar un funcionamiento no deseado.

Déclaration FCC

Cet appareil est conforme à la Partie 15 des règles de la FCC. L'utilisation est sujette aux deux conditions suivantes :

- 1 ce dispositif ne peut causer d'interférences nuisibles, et
- 2 ce dispositif doit accepter toute interférence reçue, y compris les interférences pouvant causer un fonctionnement indésirable.

⚠️ AVERTISSEMENT: Tout changement ou modification apporté à cet appareil qui n'a pas été explicitement approuvé par la partie responsable de l'observance pourrait annuler l'autorité de l'utilisateur d'utiliser le matériel.

REMARQUE : Ce matériel a été testé et il a été jugé conforme aux limites applicables à un appareil numérique de classe B conformément à la Partie 15 des Règles de la FCC. Ces limites sont conçues de manière à assurer une protection raisonnable contre les interférences nuisibles dans une installation résidentielle. Ce matériel produit, utilise et peut irradier une énergie de radiofréquences et, s'il n'est pas installé et utilisé conformément aux instructions, il peut causer des interférences nuisibles aux communications radio.

Il n'existe toutefois aucune garantie qu'il ne se produira aucune interférence dans une installation donnée. Si cet équipement provoque effectivement des parasites nuisibles à une bonne réception radio ou télévisuelle (ce qu'il est possible de déterminer en éteignant l'appareil avant de le remettre en marche immédiatement), l'utilisateur est invité à essayer de corriger ces interférences par une ou plusieurs des mesures suivantes :

- réorienter ou repositionner l'antenne de réception ;
- augmenter la distance entre l'appareil et le récepteur ;
- brancher l'appareil sur une prise, sur un circuit autre que celui sur lequel le récepteur est branché ;
- pour obtenir une assistance, consulter le revendeur ou un technicien radio/télé qualifié.

Déclaration NMB-003 Canada

Ce dispositif numérique de classe B respecte la norme NMB-003 d'Industrie Canada.

L'utilisation est sujette aux deux conditions suivantes :

- 1 ce dispositif ne peut causer d'interférences nuisibles, et
- 2 ce dispositif doit accepter toute interférence reçue, y compris les interférences pouvant causer un fonctionnement indésirable.

WARRANTY

DO NOT RETURN YOUR PRODUCT TO THE STORE. PLEASE CONTACT BABY TREND FOR REPLACEMENT PARTS, SERVICE AND REPAIR.

The Baby Trend® warranty covers workmanship defects within the first 180 days of purchase. Any product which has been subjected to misuse, abuse, abnormal use, excessive wear and tear, improper assembly, negligence, environmental exposure, alteration or accident, or has had its serial number altered or removed invalidates all claims against the manufacturer. Any damage to property during installation is the sole responsibility of the end user. The Customer Service Department can be contacted at 1 (800) 328-7363 Monday through Friday between 8:00am and 4:30pm (PST). Return Authorizations are required prior to returning product(s) to Baby Trend®. Warranty only valid in North America.

GARANTIA

NO DEVUELVA SU PRODUCTO A LA TIENDA. POR FAVOR CONTACTE A BABY TREND PARA PIEZAS DE REPUESTO, SERVICIO Y REPARACION.

La garantía de Baby Trend® cubre defectos de fábrica dentro de los primeros 180 días de la compra. Cualquier producto que haya sido sometido a uso indebido, abuso, uso anormal, desgaste excesivo, montaje incorrecto, negligencia, exposición ambiental, alteración o accidente, o que ha tenido su número de serie alterado o removido anula todos los reclamos contra el fabricante. Cualquier daño a la propiedad durante la instalación es de la exclusiva responsabilidad del usuario final. El Departamento de Servicio al Cliente puede ser contactado a 1 (800) 328-7363 Lunes a viernes entre 8:00am y 4:30pm (PST). Un número de autorización es requerido antes de la devolución de los producto(s) a Baby Trend®. Garantía válida sólo en América del Norte.

GARANTIE

NE PAS RETOURNER VOTRE PRODUIT AU MAGASIN. VEUILLEZ CONTACTER BABY TREND POUR DES PIÈCES DE RECHANGE, ENTRETIEN ET RÉPARATION.

La garantie Baby Trend® couvre les vices de fabrication dans les 180 jours suivant l'achat du produit. Tout produit qui a été soumis à un usage abusif, une utilisation anormale, une usure excessive, un montage incorrect, de la négligence, de l'exposition environnementale, de la modification ou un accident, ou a eu son numéro de série modifié ou supprimé annule toutes les réclamations contre le fabricant. Tout dommage à la propriété lors de l'installation est de la seule responsabilité de l'utilisateur final. Le service client peut être contacté au 1 (800) 328-7363 du lundi au vendredi 8 h – 16 h 30 (PST). Une autorisation sera nécessaire avant de retourner le produit à Baby Trend®.

Garantie valable uniquement en Amérique du Nord.