

Check that you have all the below parts for this model before assembling the playard.
Antes de armar el corralito, verifique que tenga todas las piezas siguientes de este modelo.
Vérifiez que vous avez toutes les pièces de ce modèle avant d'assembler le parc de bébé.

Item#: / ART. N.º: / Nombre D' article : PY86443

- | | | | |
|---|--|---|---|
| 1 | Playard (fully assemble)
Corralito (armado completo)
Parc (entièrement assemblé) | 2 | Short Bar with Connector Knob
Barras cortas con Perillas conectora
Barre courte avec connecteur boutons |
| 1 | Mattress
Colchón
Matelas | 1 | Music Center
Centro Musical
Centre Musical |
| 1 | Bassinet
Cuna
Couchette | 1 | Travel / Storage Bag
Bolsa de Viaje y Portaobjetos
Sac de Transport ou de Rangement |
| 4 | Metal Support Tubes
(2 male, 2 female)
Tubos metálicos de soporte
(2 machos, 2 hembras)
Tubes
(2 mâle, 2 femelle) | 1 | Parent Organizer
Organizador para Padres
Organisateur pour Parent |
| 1 | Changing table
El Cambiador
Table à langer | 3 | Toy Animal
Animalitos de Juguete
Jouet |
| 2 | Long Curved Bar
Barras curvadas largas
Longue barre courbe | 0 | Wind Up
Móvil Mecánico
Mobile Mécanique |

**Read all instructions BEFORE assembly and USE of product.
KEEP INSTRUCTIONS FOR FUTURE USE.**

**Lea todas las instrucciones ANTES de armar y USAR el producto.
CONSERVE LAS INSTRUCCIONES PARA USO FUTURO.**

**Lisez toutes les instructions du manuel AVANT l'assemblage
ou L'UTILISATION de ce produit. CONSERVEZ CES
INSTRUCTIONS POUR RÉFÉRENCE ULTÉRIEURE.**

Nursery  **Center**

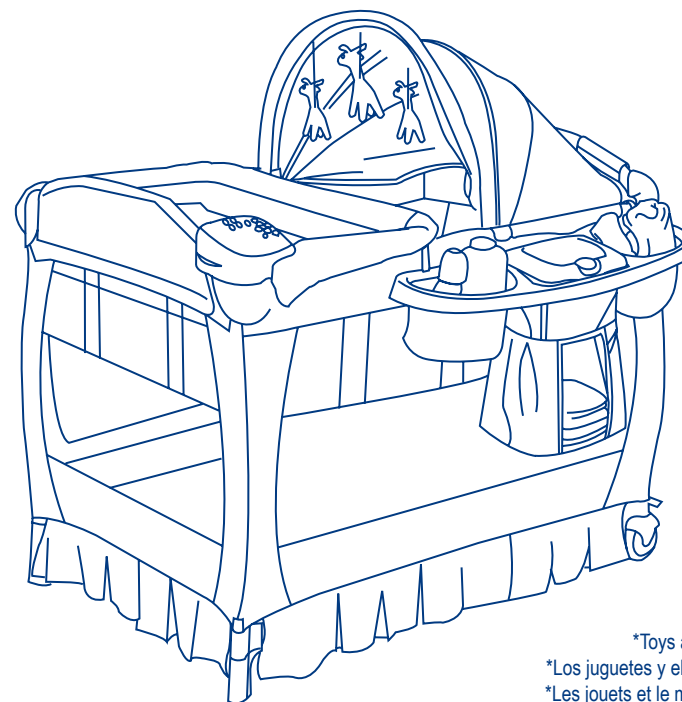

*Toys and mobile may vary
*Los juguetes y el móvil pueden variar
*Les jouets et le mobile peuvent varier

**Instruction Manual
Manual de Instrucciones
Manuel d'instruction**

baby trend
Convenience through innovation and thoughtful design

Baby Trend, Inc.
1607 S. Campus Ave., Ontario, CA 91761

1-800-328-7363 (8:00am ~ 4:30pm PST)
www.babytrend.com

baby trend
www.babytrend.com

07.12

⚠️ **WARNING: NEVER LEAVE INFANT IN PRODUCT WITH SIDES DOWN.**

Infant may roll into space between pad and loose mesh side causing suffocation

⚠️ **WARNING: INFANTS CAN SUFFOCATE:**

- In gaps between a mattress too small or too thick and product sides
- On soft bedding

Never add a mattress, pillow, comforter, or padding. Use only the mattress provided by manufacturer. Never use a water mattress with this product.

⚠️ **WARNING: See playard floor and side rails for warning.**

⚠️ **WARNING: Failure to follow these warning and the instructions could result in serious injury or death.**

- The playard, including side rails, must be fully erected prior to use. **Make sure latches are secure.**
- Strings can cause strangulation! **NEVER** place items with a string around a child's neck such as hood strings or pacifier cords. **NEVER** suspend strings over playard or attach strings to toys.
- Discontinue use of the product when child is able to climb out or has reached the height of 35 in. (890 mm) or weight of 30 lbs. (14 kgs), whichever comes first.
- When child is able to pull to standing position, remove bumper pads, large toys and other objects that could serve as steps for climbing out.
- **NEVER** place product near a window where cords from blinds or drapes can strangle a child.
- Always provide the supervision necessary for the continued safety of your child. When used for playing, **NEVER** leave child unattended.
- To reduce the risk of SIDS, pediatricians recommend healthy infants be placed on their back to sleep, unless otherwise advised by your physician.
- Child can become entrapped and die when improvised netting or covers are placed on top of a play yard. Never add such items to confine child in play yard.
- **NEVER** use this product if there are any loose or missing fasteners, loose joints, broken parts, or torn mesh/fabric. Check before assembly and periodically during use. Contact Baby Trend Customer Service at 1-800-328-7363 for replacement parts, repair or instructions. **NEVER** substitute parts.
- **NEVER** leave child in product with sides lowered. Be sure sides are in raised and locked position whenever child is in product.
- **NEVER** use plastic shipping bags or other plastic film as mattress covers not sold and intended for that purpose. They can cause suffocation.
- This product is not intended for commercial use.

⚠️ **ADVERTENCIA: NUNCA DEJE AL NIÑO EN EL PRODUCTO CON LOS COSTADOS BAJOS.**

El niño podría desplazarse hasta el espacio entre la almohadilla y el lado de la malla suelta, y sufrir asfixia.

⚠️ **ADVERTENCIA: LOS NIÑOS PUEDEN SUFRIR ASFIXIA:**

- En los espacios entre colchones muy pequeños o muy altos y los costados del producto
- En colchones blandos

Nunca agregue colchones, almohadas, colchas ni rellenos. Utilice sólo el colchón suministrado por el fabricante. Nunca utilice un colchón de agua con este producto.

⚠️ **ADVERTENCIA: Consulte las advertencias en el piso y las barandas laterales del corralito.**

⚠️ **ADVERTENCIA: La inobservancia de las advertencias e instrucciones podría causar lesiones graves o la muerte.**

- El corralito, junto con las barandas laterales, deberán estar totalmente erguidos antes de usar. **Asegúrese de que las trabas estén firmes.**
- ¡Los cordones pueden causar estrangulamiento! **NUNCA** coloque elementos con cordones alrededor del cuello del niño, tales como cordones de capuchas o de chupetes. **NUNCA** cuelgue cordones sobre el corralito ni ate cuerdas a los juguetes.
- El producto deberá dejar de usarse cuando el niño sea capaz de trepar y salir, o alcance una altura de 35 pulg. (890 mm) o un peso de 30 lb. (14 kgs), lo que ocurra primero.
- Cuando el niño sea capaz de levantarse agarrándose a objetos, quite las almohadillas protectoras, los juguetes grandes y demás objetos que puedan servirle de escalones para trepar y salir.
- **NUNCA** coloque el producto cerca de ventanas donde el niño se pueda estrangular con cordones de persianas o cortinas.
- Proporcione siempre la supervisión necesaria para la seguridad continua de su niño. Cuando se use para jugar, **NUNCA** deje al niño solo.
- Para reducir el riesgo de SMIS, los pediatras recomiendan acostar a los niños sanos boca arriba para dormir, a menos que el médico indique lo contrario.
- El niño puede quedar atrapado y morir cuando se colocan redes o cubiertas improvisadas encima del corralito. Nunca coloque estos artículos para recluir al niño dentro del corralito.
- **NUNCA** utilice este producto si hay sujeciones sueltas o ausentes, uniones flojas, piezas rotas o si la tela o la malla están rasgadas. Revise antes de armar y en forma periódica durante el uso. Si necesita repuestos, reparación o instrucciones, llame al servicio de atención al cliente de Baby Trend al 1-800-328-7363. **NUNCA** reemplace piezas.
- **NUNCA** deje al niño en el producto con los costados bajos. Asegúrese de que los costados estén levantados y trabados toda vez que el niño esté en el producto.
- **NUNCA** use bolsas de plástico para transporte u otras envolturas plásticas para cubrir el colchón no diseñadas o comercializadas para ese fin. Pueden causar asfixia.
- Este producto no está diseñado para uso comercial.

⚠️ AVERTISSEMENT : NE JAMAIS LAISSER LE BÉBÉ DANS LE PARC LORSQUE LES CÔTÉS SONT ABAISSÉS.

Le bébé peut suffoquer en tombant dans l'espace entre le matelas et le grillage du côté.

⚠️ AVERTISSEMENT : LES BÉBÉS PEUVENT SUFFOQUER :

• Dans les espaces entre un matelas trop petit ou trop épais et les côtés du produit

• Sur une douillette molle

NE JAMAIS ajouter un matelas, oreiller, édredon ou du rembourrage. Utilisez SEULEMENT un matelas fourni par Baby Trend. NE PAS utiliser un matelas à eau avec ce produit.

⚠️ AVERTISSEMENT : Voir le plancher du parc de bébé et les barres latérales pour les messages de mise en garde.

⚠️ AVERTISSEMENT : Manquer de suivre ces avertissements et les instructions peut entraîner de sérieuses blessures ou un décès.

- Le parc, y compris les barres de côté, doit être totalement assemblé avant son utilisation. Assurez-vous que les verrous sont bien fermés.
- Les ficelles peuvent causer un risque d'étranglement! NE PAS placer d'objets avec une corde autour du cou de l'enfant, tels des cordons de capuchon ou de suce. NE PAS suspendre de ficelles au-dessus d'un parc/lit d'enfant afin d'y attacher des jouets.
- Pour prévenir les risques de chute, NE PAS utiliser ce produit lorsque le bébé commence à ramper sur les mains et genoux, mesure plus de 890 mm (35 po) ou pèse plus de 14 kg (30 lb), peut importe quel arrive en premier.
- Quand l'enfant est capable de se tirer à une position debout, enlever les bordures de protection, les gros jouets et les divers autres objets qui pourraient servir comme marches au bébé pour sortir.
- NE PAS placer le parc près d'une fenêtre où les cordons de rideaux ou autres cordes pourraient étrangler l'enfant.
- Toujours prendre toutes les mesures nécessaires pour assurer la sécurité de votre enfant. NE JAMAIS laisser un enfant sans surveillance.
- Pour réduire le risque du syndrome de la mort subite du nourrisson en couchant, les pédiatres recommandent que les enfants en bonne santé soient placés sur leur dos pour dormir, sauf avis contraire du médecin.
- L'enfant peut rester coincé jusqu'à en étouffer mortellement lorsqu'un grillage ou un couvercle improvisé est placé par-dessus un parc. Ne jamais ajouter de telles installations dans le but de confiner votre enfant dans le parc.
- Avant chaque utilisation ou assemblage inspecter le parc, le berceau à roulettes et la table à langer pour vérifier s'il y a de bris, des joints lâches, des pièces manquantes ou des bords pointus. NE PAS utiliser le parc ou le berceau à

roulettes si une pièce manque ou est brisée. Communiquer avec le service à la clientèle de Baby Trend au 1-800-328-7363 pour des pièces de rechange. NE PAS substituer pour des pièces qui ne sont pas d'origine.

- NE PAS laisser un enfant seul dans le produit quant un côté est rabaisé. Soyez certain que les côtés sont relevés et en position verrouillé chaque fois qu'un enfant est placé dans le produit.
- NE PAS utiliser comme couvre-matelas de sac à provisions ou autre pellicule plastique qui ne sont pas conçus pour cet usage. Ils peuvent causer la suffocation.
- Ce produit n'est pas conçu pour une utilisation commerciale.

MAINTENANCE AND CLEANING INSTRUCTIONS:

Use only household mild soap and warm water.

DO NOT USE BLEACH.

DO NOT MACHINE WASH.

INSTRUCCIONES DE LIMPIEZA Y MANTENIMIENTO:

Utilice sólo jabón suave y agua tibia.

NO USE BLANQUEADOR.

NO LAVE A MÁQUINA.

INSTRUCTIONS D'ENTRETIEN ET DE NETTOYAGE :

Utiliser seulement un savon ou détergent doux et de l'eau chaude.

NE PAS UTILISER DE JAVELLISANT.

NE PAS LAVER À LA MACHINE.

If you experience any difficulty with assembly, missing parts or use, please DO NOT return this item to the store. Retail stores are unable to properly assist you. Contact our Customer Service Department directly for assistance. Call toll-free 1-800-328-7363, Monday - Friday, between the hours of 8:00 a.m. and 4:30 p.m. (PST).

Si experimenta alguna dificultad relacionada con el montaje, las piezas faltantes o el uso, NO regrese este artículo a la tienda. Las tiendas minoristas no pueden asistirlo correctamente. Comuníquese con nuestro Departamento de Servicio al Cliente directamente para obtener ayuda. Llame sin cargo al 1-800-328-7363, de lunes a viernes, en el horario de 8:00 a.m. a 4:30 p.m. (Hora Estándar del Pacífico).

Si vous éprouvez des problèmes concernant l'assemblage, les pièces manquantes, ou l'utilisation, NE RETOURNEZ PAS l'article au magasin. Les magasins ne peuvent pas vous rendre l'information concernant l'assemblage, des pièces manquantes, ou l'utilisation du produit. Contactez notre département services à la clientèle pour vous aider à 1-800-328-7363 Lundi - Vendredi entre 8h00 et 16h30 (HNP).

This model may not include some features shown below. Check the parts list on the back cover to make sure you have all the parts for this model before assembling the playard.

Revise la lista de piezas en la contraportada para asegurarse de que tiene todas las piezas para este modelo antes de armar el corralito.

Ce modèle peut ne pas comporter certains éléments indiqués ci-dessous. Vérifiez que vous avez toutes les pièces de ce modèle avant d'assembler le parc de bébé.

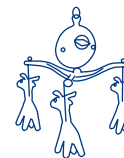

Wind Up Mobile*
Móvil Mecánico*
Mobile Mécanique*



Music Center
Centro Musical
Centre Musical

*Type may vary *El tipo puede variar *Peut varier selon le modèle

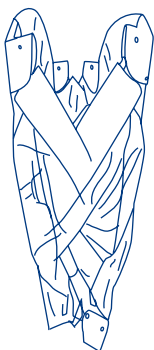

Playard
Corralito
Parc

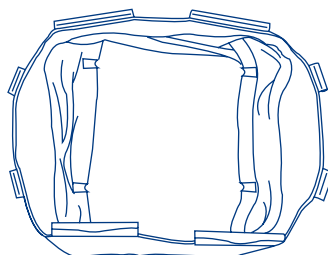

Bassinet
Cuna
Couchette

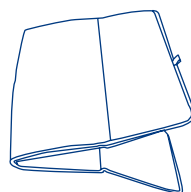

Mattress
Colchón
Matelas

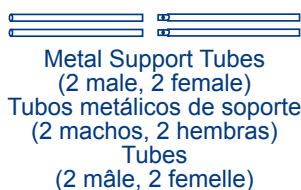

Metal Support Tubes
(2 male, 2 female)
Tubos metálicos de soporte
(2 machos, 2 hembras)
Tubes
(2 mâle, 2 femelle)

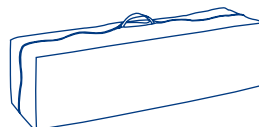

Travel / Storage Bag
Bolsa de viaje y portaobjetos
Sac de transport ou de rangement

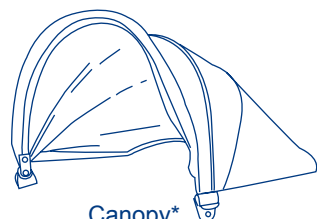

Canopy*
Cubierta*
Auvent*

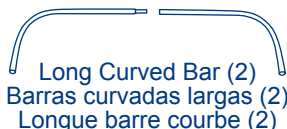

Long Curved Bar (2)
Barras curvadas largas (2)
Longue barre courbe (2)

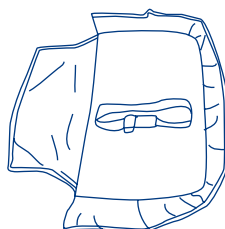

Changing Table
El Cambiador
Table à langer

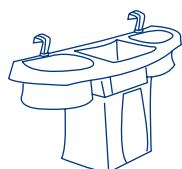

Parent Organizer*
Organizador para Padres*
Organisateur pour Parent*



Short Bar with Connector Knob (2)
Barras cortas con Perillas conectora (2)
Barre courte avec connecteur boutons (2)

IMPORTANT! To ensure safe operation of your playard, please follow these instructions carefully. Please keep these instructions for future reference.

IMPORTANT! Before assembly and each use, inspect this product for damaged hardware, loose joints, missing parts or sharp edges. NEVER use if any parts are missing or broken.

IMPORTANT! Adult assembly is required.

¡IMPORTANTE! Para asegurar el funcionamiento seguro de su carrito, siga estas instrucciones cuidadosamente. Por favor, conserve estas instrucciones para referencia futura.

¡IMPORTANTE! Antes de armar y cada vez que vaya a usar este producto, revise que no tenga piezas de metal dañadas, uniones flojas, piezas ausentes o bordes puntiagudos. NUNCA utilice la silla con piezas ausentes o rotas.

¡IMPORTANTE! Se requiere el montaje por parte de un adulto.

IMPORTANT ! Afin d'assurer l'utilisation sécuritaire de votre parc de bébé suivre ces instructions soigneusement. Conservez ces instructions pour référence ultérieure.

IMPORTANT ! Avant chaque utilisation ou assemblage inspecter le parc, le berceau à roulettes et la table à langer pour vérifier s'il y a de bris, des joints lâches, des pièces manquantes ou des bords pointus. NE PAS utiliser le parc ou le berceau à roulettes si une pièce manque ou est brisée.

IMPORTANT ! L'assemblage par un adulte est nécessaire.

TO ASSEMBLE PLAYARD ARMADO DEL CORRALITO ASSEMBLAGE DU PARC DE BÉBÉ



Playard
Corralito
Parc

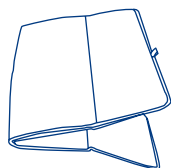

Mattress
Colchón
Matelas

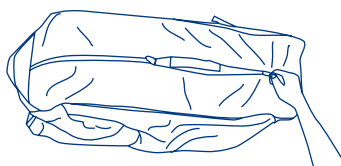

Fig. 1

ATTENTION: Playard must be fully assembled and securely locked before installing or using other accessories.

ATENCIÓN: El corralito debe estar totalmente armado y trabado de manera segura antes de instalar o usar otros accesorios.

ATTENTION : Le parc de bébé doit être totalement monté et verrouillé avant d'installer ou d'utiliser d'autres accessoires.

- 1) • Unzip bag and remove Playard frame. (Fig. 1) Undo the Fasten straps and set the Mattress aside.

• **DO NOT** push center down yet.

- Abra la bolsa y saque el armazón del corralito. (Fig. 1) Desabroche las correas de sujeción y ponga el colchón a un lado.

• Todavía **NO** empuje el centro hacia abajo.

- Ouvrez le sac et enlevez le cadre. (Fig. 1) Desserrer les bandes et mettre le matelas de côté.

• **NE PAS** pousser le centre du parc vers le bas.

- 2) • Top rails must be fully erected before lowering center. Pull up one rail at a time, hold one hand on each side of the rail and pull up sharply, do not pull from the middle where the center latch release is located, make sure both tubes are in place and each rail is rigid. (Fig. 2) **IMPORTANT:** The center must be raised while locking the rails. If one rail will lock but the other

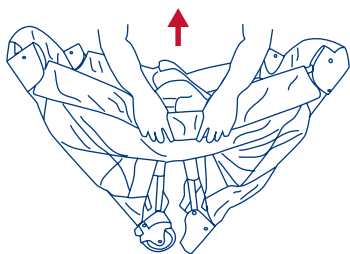

Fig. 2

side will not then, unlock the rail by squeezing the release in the center and try again.

- Las barandillas superiores deben estar completamente erguidas antes de bajar el centro. Levante una barandilla por vez, coloque una mano a cada lado de la barandilla y levante fuertemente. No jale del medio, donde se ubica el mecanismo de liberación del sujetador central. Asegúrese de que ambos tubos estén asegurados en su lugar y que todas las barandillas estén rígidas. (Fig. 2)

IMPORTANT: El centro debe estar elevado mientras se aseguran las barandillas. Si una barandilla queda asegurada, pero la otra no, destrabe la barandilla presionando el mecanismo de liberación ubicado en el centro e intente nuevamente.

- Les barrières supérieures doivent être complètement relevées et bloquées avant d'abaisser le centre du parc. Tirez sur une seule barrière à la fois; placez une main sur chaque tube formant la barrière et tirez fermement vers le haut; évitez de tirer en tenant la barrière au centre, puisque c'est là que se trouve le mécanisme de blocage du verrou. Assurez-vous que les deux tubes sont bien verrouillés et que toutes les barrières sont solides. (Fig. 2)

IMPORTANT : Le centre du parc doit être complètement relevé lors du verrouillage des barrières. Si une seule barrière est verrouillée, débloquez le verrou en appuyant sur le mécanisme de déblocage du verrou puis recommencez.

- 3) • Once all four (4) top rails are locked in place, push down on the center handle (Fig. 3a). The center mechanism will rotate clockwise 90 degrees and automatically lock in place. **IMPORTANT:** Test each top rail by pushing down slightly to confirm each is rigid and securely in place before use. (Fig. 3b)

- Una vez que las cuatro (4) barandillas superiores estén aseguradas en su lugar, empuje el asa central hacia abajo (Fig. 3a). El mecanismo central girará 90 grados hacia la derecha y quedará automáticamente asegurado en su lugar.

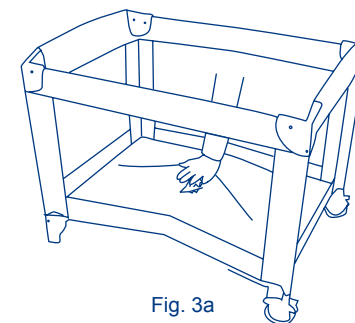

Fig. 3a

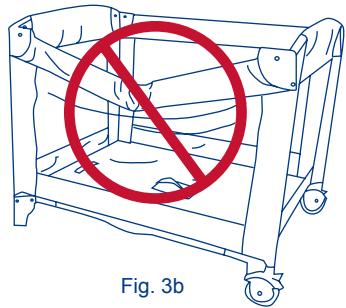

Fig. 3b

IMPORTANTE: Pruebe todas las barandillas superiores empujándolas suavemente hacia abajo para confirmar que estén rígidas y aseguradas en su lugar antes de usar el producto. (Fig. 3b)

• Lorsque les quatre (4) barrières auront été montées et bloquées, abaissez le centre du parc (Fig. 3a). Le mécanisme central fera une rotation d'un quart de tour vers la droite avant d'être automatiquement verrouillé en place.

IMPORTANT : Vérifiez chaque barrière en appuyant légèrement dessus pour confirmer qu'elles sont rigides et bien verrouillées avant chaque utilisation. (Fig. 3b)

4) • Place the Mattress on the floor of the Playard with the padded side facing up. (Fig. 4)

• Coloque el colchón en el piso del corralito de juegos con el lado acolchado hacia arriba. (Fig. 4)

• Placez le matelas au fond du parc, côté matelassé vers le haut. (Fig. 4)

5) • Insert the Velcro® straps located on the underside of the Mattress through the slots in the floor of each end of the Playard. (Fig. 5a) Fasten the hook and loop straps to the underside of the Playard floor to prevent the Mattress from moving. (Fig. 5b)

IMPORTANT: The handle located in the center of the Playard floor MUST remain raised (Approx. 45.7 cm or 18 inches) while locking the side rails in place. If the center is not raised the rails will NOT lock.

If you experience difficulty and one side of the rail will lock but the other side will not then, unlock the rail by squeezing the release in the center and try again. If you still have difficulty, contact our Customer Service Center at 1-800-328-7363 or visit us online at www.babytrend.com

• Introduzca las correas de Velcro® ubicadas en la parte inferior del colchón a través de las ranuras del piso en cada extremo del corralito de juegos. (Fig. 5a) Trabe el gancho y pase las correas por la parte

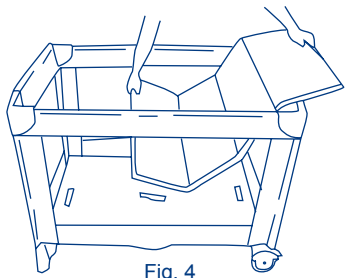

Fig. 4

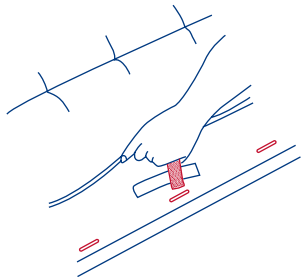

Fig. 5a

inferior del piso del corralito de juegos para evitar que el colchón se mueva. (Fig. 5b)

IMPORTANTE: La manija ubicada en el centro del piso del corralito DEBE permanecer levantada (aprox. 45.7 cm o 18 pulg.) mientras se traban en su lugar las barandas laterales. Si el centro no está levantado, las barandas NO se trabarán.

Si tiene dificultades y se traba sólo un lado de la baranda pero el otro no, destrabe la baranda apretando el botón de liberación que se encuentra en el centro e intente nuevamente. Si continúa teniendo dificultades, llame al centro de atención al cliente al 1-800-328-7363 o visítenos en www.babytrend.com.

• Localisez les courroies Velcro® situées sous le matelas puis insérez-les dans les fentes situées à chacune des extrémités du plancher du parc. (Fig. 5a) Attachez les courroies sous le plancher du parc pour empêcher le matelas de glisser. (Fig. 5b)

IMPORTANT : La poignée située au centre du parc de bébé DOIT rester en position relevée (Environ 45,7 cm ou 18 pouces), lors du verrouillage des barres de côté. Si le centre n'est pas soulevé les barres se verrouilleront PAS.

Si vous éprouvez des difficultés et qu'un côté des barres se verrouille mais l'autre partie non, déverrouiller les barres en serrant la poignée située au centre du parc de bébé et essayez à nouveau. Si vous avez encore des difficultés, communiquez avec notre Centre de Service à la clientèle au 1-800-328-7363 ou visiter notre site Internet www.babytrend.com.

6) • To operate the brakes on the wheels, press downward on the brake levers. To release, lift upward on the lever. (Fig. 6)

• Para operar los frenos en las rueditas, presione las palancas de freno hacia abajo. Para liberar, levante la palanca. (Fig. 6)

• Pour actionner les freins, appuyez vers le bas sur les leviers de frein. Pour libérer, soulevez le levier vers le haut. (Fig. 6)

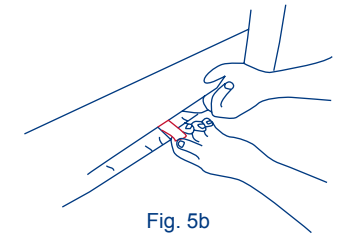

Fig. 5b

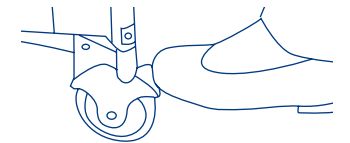

Fig. 6

ATTENTION: To use as a bassinnet, skip to page 18 for bassinnet installation instructions.

ATENCIÓN: Para utilizar como cuna, vaya a la página 18 para ver las instrucciones de instalación de la cuna.

ATTENTION : Pour l'utiliser comme nacelle, passez à la page 18 pour les instructions d'installation de la nacelle.

FOLDING PLAYARD COMO PLEGAR EL CORRALITO REPLIER LE PARC A BEBE

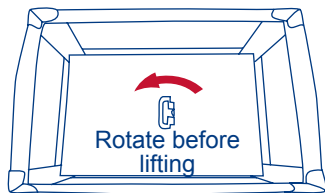

Girar antes de levantar
Rotation avant la levée
Fig. 7

- 7) • Release the Velcro® straps holding the Mattress from underneath the Playard floor or the Bassinet and set the mattress aside.
 - Do not unlock top rails yet, center of floor must be raised before top rails will unlock.
 - Rotate the center handle counter-clockwise 90 degrees and raise the center as high as the top rails. (Fig. 7) Gather the Legs and Wheels together towards the center as close as possible so that they nearly touch.
- Suelte las correas de Velcro® que sostienen el colchón desde debajo del piso del corralito de juegos o el moisés y déjelas a un lado.
- Todavía no destrabe las barandillas superiores. El centro del piso debe estar elevado antes de destrabar las barandillas superiores.
- Gire el asa central 90 grados en sentido antihorario y levante el centro a la altura de las barandillas superiores. (Fig. 7) Junte las patas y las ruedas hacia el centro tan cerca como sea posible, de manera que prácticamente se toquen.
- Détachez les courroies Velcro® situées sous le plancher du parc ou de la bassinette pour maintenir le matelas en place, puis retirez le matelas.
- Ne déverrouillez pas les barrières immédiatement. Le plancher du parc

doit d'abord être relevé avant de pouvoir débloquer les barrières.

- Saisissez la poignée située au centre du plancher du parc puis effectuez un quart de tour vers la gauche et relevez le centre à la hauteur de la barrière supérieure. (Fig. 7) Ramenez les montants et les roues vers le centre du parc aussi près que possible les uns des autres.

- 8) • Locate the rail latch release in the center and bottom side of each rail. Squeeze the lever with two hands until the rail releases the two tubes (Fig. 8a), then push down. (Fig. 8b) NOTE: If the top rail(s) do not release completely, **DO NOT FORCE!** Lift the center of floor higher. Both tubes must be released for the top rail to fold.

- Ubique el mecanismo de liberación del sujetador de las barandillas en el centro y la parte inferior de cada barandilla. Presione la palanca con ambas manos hasta que la barandilla suelte los dos tubos (Fig. 8a), luego empuje hacia abajo. (Fig. 8b) NOTA: Si las barandillas superiores no se sueltan completamente, **¡NO LAS FUERCE!** Levante el centro del piso más alto. Se deben soltar ambos tubos para que la barandilla superior se pliegue.

- Localisez le mécanisme de déblocage du verrou situé au centre et au bas de chaque barrière. Comprimez le levier à deux mains jusqu'à ce que la barrière libère les deux tubes (Fig. 8a), puis poussez le mécanisme vers le bas. (Fig. 8b) REMARQUE : Si une ou les deux barrières ne sont pas complètement libérées, **NE FORCEZ PAS!** Relevez le centre du plancher encore plus haut. Pour plier la barrière supérieure, les deux tubes doivent être libérés.

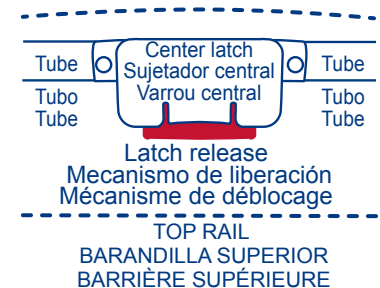

Fig. 8a

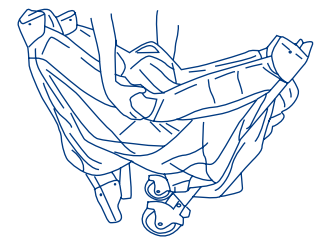

Fig. 8b

ACCESSORIES



Fig. 9

- 9) • Gather four (4) corners and center all together tightly. (Fig. 9) Wrap Mattress around Playard frame with padded side facing inward.
- Junte las cuatro (4) esquinas y el centro con firmeza. (Fig. 9) Envuelva el colchón alrededor de la estructura del corralito de juegos con el lado acolchado hacia adentro.
- Ramenez les quatre (4) coins vers le centre. (Fig. 9) Enroulez le matelas autour du cadre du parc, côté matelassé vers l'intérieur.

- 10) • Secure the hooks and loop straps by feeding them through the loops on the end of the Mattress and folding them back onto themselves. (Fig. 10)
- Place folded Playard into carry bag so that the handle comes through the opening between each side of the zipper.
- Asegure las cintas de velcro pasándolas por las presillas en el extremo del colchón y plegándolas sobre sí. (Fig. 10)
- Coloque el corralito plegado en la bolsa de transporte de modo tal que la manija sobresalga de la abertura entre cada lado de la cremallera.
- Sécuriser les crochets et sangles en les passant à travers les boucles à l'extrémité du matelas et en les repliant sur eux-mêmes. (Fig. 10)
- Placer le parc de bébé replié dans le sac de rangement, de sorte que la poignée dépasse des ouvertures de chaque côté de la fermeture éclair.

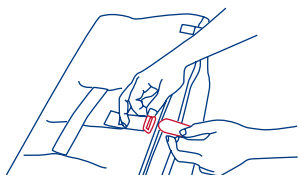

Fig. 10

⚠ WARNING: Failure to follow these warning and the instructions could result in serious injury or death.

⚠ FALL HAZARD: To help prevent falls, do not use this product when the infant begins to push up on hands and knees or has reached the height of 25 in. (635 mm), weight of 15 lbs. (6.8 kgs) or 4 months old, whichever comes first.

⚠ SUFFOCATION HAZARD: INFANTS CAN SUFFOCATE:

- In gaps between an extra pad and sides of the bassinets/crib
- On soft bedding

Never add a mattress, pillow, comforter, or padding. Use only the mattress provided by manufacturer. Never use a water mattress with this product.

-
- To reduce the risk of **SIDS**, pediatricians recommend healthy infants be placed on their back to sleep, unless otherwise advised by your physician.
 - The playard, including side rails, must be fully erected prior to use. **Make sure each latch is secure.**
 - Strings can cause strangulation! **NEVER** place items with a string around a child's neck such as hood strings or pacifier cords. **NEVER** suspend strings over bassinets or attach strings to toys.
 - Discontinue use of the bassinets or the changing table when child begins to push up on hands and knees or has reached the height of 25 in. (635 mm), weight of 15 lbs. (6.8 kgs) or 4 months old, whichever comes first.
 - **NEVER** place product near a window where cords from blinds or drapes can strangle a child.
 - Always provide the supervision necessary for the continued safety of your child. **NEVER** leave child unattended.
 - **NEVER** use plastic shopping bags or other plastic film as mattress covers not sold and intended for that purpose. They can cause suffocation.
 - Use bassinets with only one child at a time.
 - **NEVER** place a child under the bassinets.
 - **NEVER** store the bassinets in the playard while in use.
 - The bassinets must be fully assembled and installed before using.
 - **STRANGULATION HAZARD: NEVER** leave the changing table in place when the child is in the bassinets or the playard. Always flip changing table down while not in use.
 - To prevent your child from falls and other injuries, always use safety belt when child is on the changing table, always stay within arm's reach of your child when using the changing table.
 - To help prevent heat build-up inside the playard and to avoid overheating your child, when using the bassinets **NEVER** use an outdoor canopy.

ACCESORIOS

- ⚠ **ADVERTENCIA:** La inobservancia de las advertencias e instrucciones podría causar lesiones graves o la muerte.
- ⚠ **PELIGRO DE CAÍDA:** Para evitar caídas, el producto deberá dejar de usarse cuando el niño comience a levantarse apoyándose en sus manos y rodillas o alcance una altura de 25 pulgadas (635 mm), un peso de 15 libras (6.8 kg) o tenga 4 meses de edad, lo que ocurra primero.
- ⚠ **PELIGRO DE ASFIXIA:** LOS NIÑOS PUEDEN SUFRIR ASFIXIA:
 - En los espacios entre una almohadilla extra y los costados de la cuna
 - En colchones blandos**Nunca agregue colchones, almohadas, colchas ni rellenos. Utilice sólo el colchón suministrado por el fabricante. Nunca utilice un colchón de agua con este producto.**

- Para reducir el riesgo de **SMIS**, los pediatras recomiendan acostar a los niños sanos boca arriba para dormir, a menos que el médico indique lo contrario.
- El corralito, junto con las barandas laterales, deberán estar totalmente erguidos antes de usar. **Asegúrese de que las trabas estén firmes.**
- ¡Los cordones pueden causar estrangulamiento! **NUNCA** coloque elementos con cordones alrededor del cuello del niño, tales como cordones de capuchas o de chupetes. **NUNCA** cuelgue cordones sobre el corralito ni ate cuerdas a los juguetes.
- La cuna deberá dejar de usarse cuando el niño comience a levantarse apoyándose en sus manos y rodillas o alcance una altura de 25 pulgadas (635 mm), un peso de 15 libras (6.8 kg) o tenga 4 meses de edad, lo que ocurra primero.
- **NUNCA** coloque el producto cerca de ventanas donde el niño se pueda estrangular con cordones de persianas o cortinas.
- Cuando se use para jugar, **NUNCA** deje al niño solo.
- **NUNCA** use bolsas de plástico para transporte u otras envolturas plásticas para cubrir el colchón no diseñadas o comercializadas para ese fin. Pueden causar asfixia.
- Coloque a un solo niño por vez en la cuna.
- **NUNCA** coloque al niño debajo de la cuna.
- **NUNCA** guarde la cuna en el corralito mientras está en uso.
- La cuna deberá estar totalmente armada e instalada antes de usar.
- **PELIGRO DE ESTRANGULAMIENTO:** **NUNCA** deje el cambiador en su lugar cuando el niño se encuentre en la cuna o en el corralito. Siempre repliegue el cambiador hacia abajo mientras no se usa.
- Para evitar caídas y otras lesiones, utilice siempre el cinturón de seguridad cuando el niño esté en el cambiador. Siempre mantenga al niño al alcance de su mano cuando use el cambiador.
- Para prevenir la acumulación de calor dentro del corralito y evitar que su hijo sufra calor en exceso, cuando utilice la cuna **NUNCA** utilice un dosel para la intemperie.

ACCESSORIES

- ⚠ **AVERTISSEMENT :** Manquer de suivre ces avertissements et les instructions peut entraîner de sérieuses blessures ou un décès.
- ⚠ **DANGER DE CHUTE :** Pour prévenir les risques de chute, ne pas utiliser ce produit lorsque le bébé commence à ramper sur les mains et genoux, mesure plus de 25 po (635 mm), pèse plus de 15 lb (6.8 kg) ou est âgé de plus de 4 mois, peut importe quel arrive en premier.
- ⚠ **DANGER DE SUFFOCATION :** LES BÉBÉS PEUVENT SUFFOQUER :
 - Dans les lacunes entre une rampe et aux côtés de la couchette/berceau
 - Sur une douillette molle**NE JAMAIS ajouter un matelas, oreiller, édredon ou du rembourrage. Utilisez SEULEMENT un matelas fournit par Baby Trend. NE PAS utiliser un matelas à eau avec ce produit.**

- Pour réduire le risque du syndrome de la mort subite du nourrisson en couchant, les pédiatres recommandent que les enfants en bonne santé soient placés sur leur dos pour dormir, sauf avis contraire du médecin.
- Le parc, y compris les barres de côté, doit être totalement assemblé avant son utilisation. **Assurez-vous que les verrous sont bien fermés.**
- Les ficelles peuvent étrangler! **NE PAS** placer d'objets avec une corde autour du cou de l'enfant, tels des cordons de capuchon ou de suce. **NE PAS** suspendre de ficelles au-dessus d'un parc/lit d'enfant afin d'y attacher des jouets.
- **NE PAS** utiliser ce produit lorsque le bébé commence à ramper sur les mains et genoux, mesure plus de 25 po (635 mm), pèse plus de 15 lb (6.8 kg) ou est âgé de plus de 4 mois, peut importe quel arrive en premier.
- **NE PAS** placer le parc près d'une fenêtre où les cordons de rideaux ou autres cordes pourraient étrangler l'enfant.
- Toujours prendre toutes les mesures nécessaires pour assurer la sécurité de votre enfant. **NE JAMAIS** laisser un enfant sans surveillance.
- **NE PAS** utiliser comme couvre-matelas de sac à provisions ou autre pellicule plastique qui ne sont pas conçus pour cet usage. Ils peuvent causer la suffocation.
- Ne s'utilise qu'avec un enfant à la fois.
- **NE JAMAIS** placer un enfant sous la couchette.
- **NE PAS** ranger la couchette dans le parc.
- La couchette doit être complètement assemblée et installée avant d'être utilisée.
- **DANGER D'ÉTRANGLEMENT :** **NE JAMAIS** laisser la table à langer sur le dessus du parc lorsqu'un enfant se trouve dans le parc. Toujours placer la table à langer sur l'extérieur lorsqu'elle n'est pas en train d'être utilisée.
- Pour prévenir les risques de chute et autres blessures : toujours utiliser la ceinture de sécurité lorsque l'enfant est sur la table à langer. Toujours rester à la portée de main de votre enfant lorsque vous utilisez la table à langer, ne jamais y laisser un enfant sans surveillance.
- Pour éviter que la température devienne trop élevée à l'intérieur du parc et pour éviter de donner à votre enfant un coup de chaleur, quand vous utiliser la couchette n'utilisez pas l'auvent d'extérieur.

TO ASSEMBLE BASSINET COMO ARMAR LA CUNA POUR ASSEMBLER LA COUCHETTE



Metal Support Tubes
(2 male, 2 female)
Tubos metálicos de soporte
(2 machos, 2 hembras)
Tubes
(2 mâle, 2 femelle)

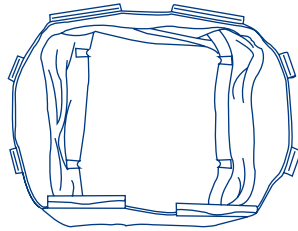

Bassinet
Cuna
Couchette

ATTENTION: Playard must be fully assembled and securely locked before installing or using the bassinet feature. (See To Assemble Playard section).

You will need to remove the mattress from the bottom of the Playard to use inside your Bassinet.

ATENCIÓN: El corralito debe estar totalmente armado y trabado antes de instalar o utilizar la función de cuna. (Consulte la sección Cómo armar el corralito).

Deberá quitar el colchón de la parte inferior del corralito para utilizar dentro de su cuna.

ATTENTION : Le parc de bébé doit être totalement monté et verrouillé avant d'installer ou de l'utiliser en tant que couchette. (Voir la section Assemblage du Parc de Bébé).

Vous devrez enlever le matelas du parc et l'utiliser à l'intérieur de votre couchette.

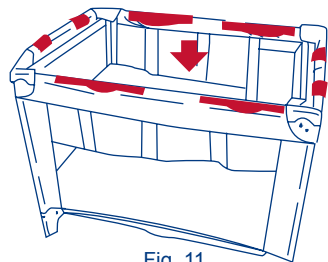

Fig. 11

11) • Position the Bassinet over and down into the fully assembled Playard. Secure in place by pushing down firmly on each plastic support clip until all are snapped into place. (Fig. 11)

• Coloque la cuna dentro del corralito totalmente armado. Asegúrela presionando firmemente sobre cada gancho de soporte de plástico hasta que todo esté encastrado en su lugar. (Fig. 11)

• Mettre la couchette par dessus les rebords du haut du parc lorsqu'il est entièrement assemblé. Fixer en appuyant fermement sur chaque attache en plastique jusqu'à ce que toutes soient bien enclenchée. (Fig. 11)

12) • Assemble Mattress Support Tubes by inserting the two (2) male tubes into the two (2) female tubes. (Fig. 12a)

• Insert both, assembled, Mattress Support Tubes into the loops provided on the bottom of the Bassinet. (Fig. 12b)

• Arme los Tubos de Soporte del Colchón insertando los dos (2) tubos machos en los dos (2) tubos hembras. (Fig. 12a)

• Inserte ambos tubos de soporte del colchón armados en las presillas suministradas en la parte inferior de la cuna. (Fig. 12b)

• Assemblez les Tubes (Si équipé) de support du matelas en insérant les deux (2) tubes mâles dans les deux (2) tubes femelles. (Fig.12a)

• Insérer les deux tubes assemblés dans les boucles fournies sur le bas de la couchette. (Fig. 12b)

13) • Place the Mattress into the Bassinet with the padded side facing upward (Fig. 13)

• Coloque el colchón dentro de la cuna con el lado acolchado hacia arriba (Fig. 13)

• Insérer les deux tubes assemblés dans les boucles fournies sur le bas de la couchette. (Fig. 13)



Fig. 12a

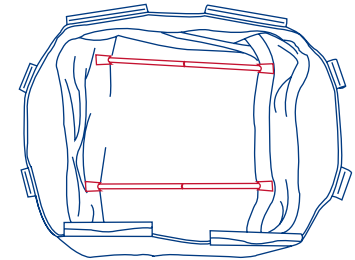

Fig. 12b

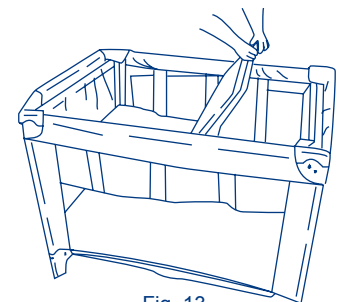
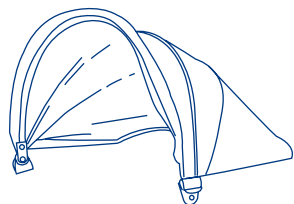

Fig. 13

TO REMOVE BASSINET PARA QUITAR LA CUNA POUR RETIRER LA COUCHETTE

- Remove Mattress from Bassinet.
Remove Canopy.
Unsnap all clips and lift Bassinet.
- Quite el colchón de la Cuna.
Quite el dosel.
Suelte todos los ganchos y levante la cuna.
- Retirez le matelas de la couchette.
Enlevez l'auvent.
Détachez les attaches en plastique et soulevez la couchette.

TO ASSEMBLE CANOPY COMO MONTAR LA CUBIERTA POUR ASSEMBLER L'AUVENT



"C" Shape Canopy
Cubierta en forma de "C"
Forme de "C"

OR



"U" Shape Canopy
Cubierta en forma de "U"
Forme de "U"

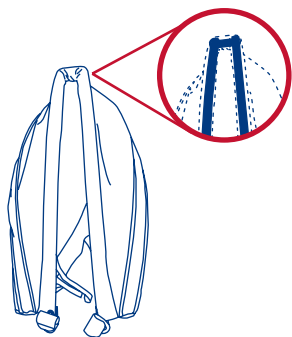

Fig. 14a

NOTE: If the equipped Canopy comes in "U" shape (Fig. 14a), you need to assemble the Canopy before attach to the playard. If the Canopy comes in "C" shape, skip to step 15.

NOTA: Si la Cubierta equipada viene en forma de "U" (Fig. 14a), necesita montar la Cubierta antes de sujetarla al corralito. Si la Cubierta viene en forma de "C", pase al paso 15.

REMARQUE : Si l'auvent est en forme de "U" (fig. 14a), il faudra l'assembler avant de l'attacher au parc de bébé. Si l'auvent vient en forme de "C", sautez à l'étape 15.

14) • Open Canopy as seen in Fig. 14b, make opening adjustments at the top of Canopy by aligning the inner center strap with the two outer straps. (Fig. 14c)

• Open Canopy completely and feel the top center of the Canopy to ensure that the straps are aligned correctly so the Canopy fits on the Playard. (Fig. 14d)

• Abra la Cubierta como se indica en la Fig. 14b, y ajuste la apertura en la parte superior de la Cubierta alineando la correa central interior con las dos correas exteriores. (Fig. 14c)

Abra la Cubierta por completo y pase la mano por el centro superior de la Cubierta para asegurar que las correas estén alineadas correctamente de modo que la Cubierta encaje en el Corralito. (Fig. 14d)

• Ouvrir l'auvent comme vu dans la Fig. 14b, ajuster l'ouverture en alignant le centre de la sangle intérieure avec les deux sangles extérieures. (Fig. 14c)

• Ouvrir l'auvent et se passer la main par dessus le centre de l'habitacle afin de s'assurer que les sangles sont alignées correctement de façon que l'auvent puisse s'attacher au parc. (Fig. 14d)

15) • Position Canopy in the center of Playard.

• Attach each side of Canopy by firmly pressing Canopy clips onto the center of the top rails as close to the center as possible. (Fig. 15a)

• Attach the other end of the Canopy to the Playard by snapping the two (2) buttons or velcro located near each corner of the Playard. (Fig. 15b)

• Ubique la Cubierta en el centro del Corralito.

• Sujete cada lado de la Cubierta presionando firmemente los ganchos de la Cubierta en el centro de las barandas superiores lo más cerca posible del centro. (Fig. 15a)

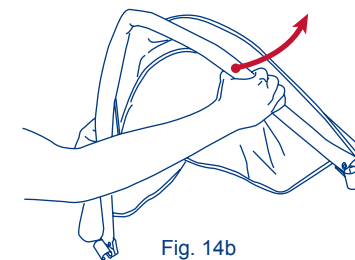
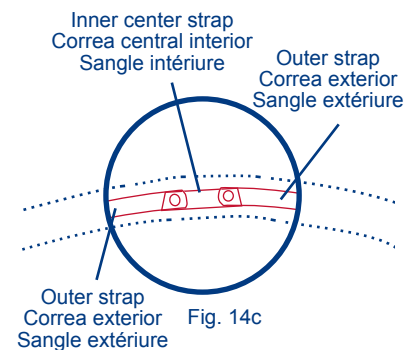

Fig. 14b



Inner center strap
Correa central interior
Sangle intérieure
Outer strap
Correa exterior
Sangle extérieure
Outer strap
Correa exterior
Sangle extérieure
Fig. 14c

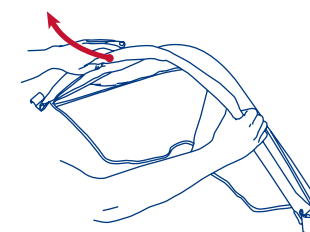

Fig. 14d

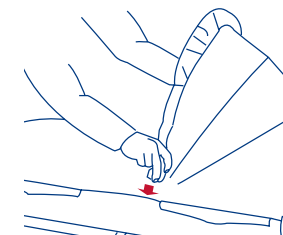

Fig. 15a

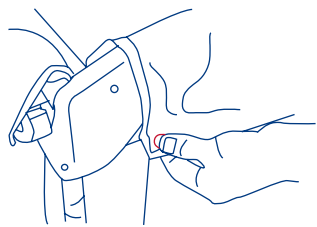

Fig. 15b

- Sujete el otro extremo de la Cubierta al Corralito abrochando los dos (2) botones o el Velcro ubicado cerca de cada esquina del Corralito. (Fig. 15b)
- Positionner l'auvent au centre du parc.
- Attachez chaque côté de l'auvent en appuyant fermement sur les attaches en plastique pour les fixer aussi près que possible du centre des barres supérieure. (Fig. 15a)
- Attachez l'autre extrémité de l'auvent au parc en utilisant les deux (2) velcro ou boutons situés dans chaque coin du parc. (Fig. 15b)

TO REMOVE CANOPY RETIRE L'AUVENT PARA QUITAR LA CUNA

- Unsnap the Canopy and pull upward on the ends of the Canopy from the side of the Playard.
- Desabroche la Cubierta y tire hacia arriba en los extremos de la Cubierta desde el costado del Corralito.
- Détachez l'auvent du parc de bébé et tirez vers le haut en tenant les extrémités inférieures de l'auvent

TO ASSEMBLE CHANGING TABLE ARMADO DEL ORGANIZADOR PARA PADRES ASSEMBLAGE DE LA TABLE A LANGER



2 Long Curved Bars
2 Barras curvadas largas
2 longues barres courbes



2 Short Bar with Connector Knobs
2 Barras cortas con
Perillas conectoras
2 barres courtes avec
boutons connecteurs

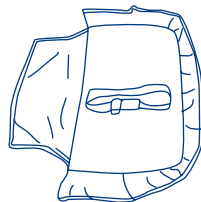

1 Changing Table
1 Cambiador
1 table à langer

⚠ WARNING FALL HAZARD:
To prevent death or serious injury, always keep child within arm's reach. Always use restraint belt to prevent falls, see page 26 for details.

⚠ PELIGRO DE CAÍDA:
Para evitar la muerte o una lesión grave, siempre mantenga al niño al alcance de su brazo. Siempre use el cinturón de restricción para evitar caídas, consulte la página 26 para conocer los detalles.

⚠ MISE EN GARDE DANGER DE CHUTE :
Pour prévenir le risque de blessures graves ou de mort toujours rester à la portée de main de votre enfant. Toujours utiliser la ceinture de sécurité pour prévenir le risque de chute, voir la page 26 pour les détails.

ATTENTION: Playard must be fully assembled and securely locked before installing or using the changing table feature. (See To Assemble Playard section).

ATENCIÓN: El corralito debe estar montado por completo y trabado en forma segura antes de instalar o usar la función del cambiador. (Consulte la sección Cómo montar el corralito)

ATTENTION : Le parc de bébé doit être totalement monté et verrouillé avant d'installer ou d'utiliser la table à langer (Voir section sur l'assemblage du parc).

16) • Connect the two (2) Long Curved Bars together. (Fig. 16a)

• Insert the assembled curved bars into the Changing Table fabric. (Fig. 16b) Slide the Curved Bars around inside sleeve of the Changing Table.

• Connect the two (2) Short Bars to each end of the Long Curved Bar (Fig. 16c) Make sure that the knobs are both facing down and the same direction on each end. (Fig. 16d)

• Conecte las dos (2) Barras curvadas largas juntas. (Fig. 16a)

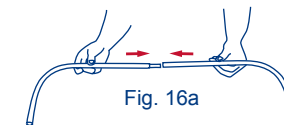

Fig. 16a



Fig. 16b

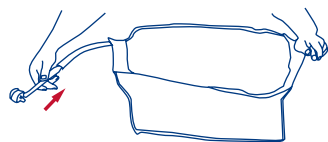

Fig. 16c

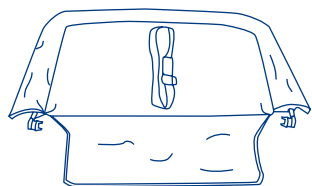

Fig. 16d

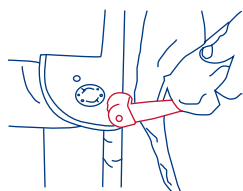

Fig. 17a

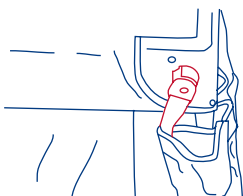

Fig. 17b

• Introduzca las barras curvadas montadas en la tela del Cambiador. (Fig. 16b) Deslice las Barras curvadas que están alrededor dentro de la manga del Cambiador.

• Conecte las dos (2) Barras cortas a cada extremo de la Barra curvada larga. (Fig. 16c) Asegúrese de que ambas perillas estén apuntando hacia abajo y a la misma dirección en cada extremo. (Fig. 16d)

• Raccorder ensemble les deux (2) longues barres courbes. (Fig. 16a)

• Insérez les longues barres courbes assemblées dans le tissu de la table à langer. (Fig. 16b) Glissez les barres autour du bord intérieur du tissu de la table.

• Attacher les deux (2) barres courtes à chaque extrémité de la longue barre courbe. (Fig. 16c) Assurez-vous que les boutons sont tous deux tournés dans la même direction et vers le bas sur chaque extrémité. (Fig. 16d)

17) • Insert Connector Knob Prongs into holes located on both corners of the Playard. (Fig. 17a)

• Turn the Connector Knobs counter clockwise to lock into place. (Fig. 17b)

• Flip Changing Table over onto Playard. (Fig. 17c)

• Introduzca los Dientes de la Perilla conectora en los agujeros situados en ambas esquinas del Corralito. (Fig. 17a)

• Gire las Perillas conectoras en el sentido contrario a las agujas del reloj para trabarlo bien. (Fig. 17b)

• Volteé el Cambiador sobre el corralito. (Fig. 17c)

• Insérez les broches des boutons connecteurs dans les trous situés sur les deux coins du parc (Fig. 17a).

• Tournez les boutons connecteurs dans le sens inverse des aiguilles d'une montre pour les verrouiller (Fig. 17b).

• Basculer la table à langer pour qu'elle repose sur le parc (Fig. 17c).

ATTENTION: When the changing table is flipped up into the upper position the changing table must be secured to the playard frame using the velcro straps provided.

ATENCIÓN: Par cuando la mesa cambiadora esta echada hacia arriba debe estar asegurada a el armazon del corralito usando la cinta de velcro proveida.

ATTENTION: Lorsque la table à langer est placée au-dessus du parc, la table à langer doit être attachée au cadre du parc à l'aide des courroies velcros fournies.

18) • Locate the velcro straps on the bottom of the changing table and on inside of the side rails of the playard. (Fig. 18a)

• Flip the changing table into its upper position. (Fig. 18b)

• Secure the changing table to the playard frame by fastening the velcro straps on the underside of the changing table to the side rails of the playard frame. (Fig. 18c)

• Localize la cinta de velcro debajo de la mesa cambiadora y del lado de adentro de los rieles de los lados. (Fig. 18a)

• Lanzar la mesa cambiadora en la posición de arriba. (Fig. 18b)

• Asegure la mesa cambiadora a el armazon del corralito fijando las tiras

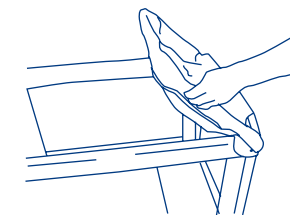

Fig. 17c

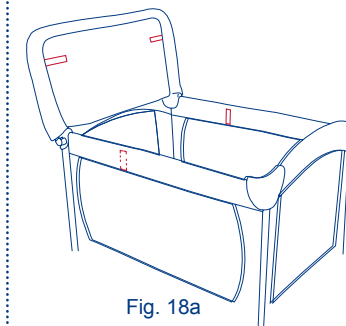

Fig. 18a

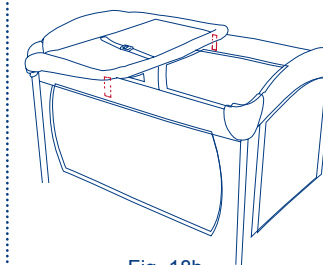

Fig. 18b

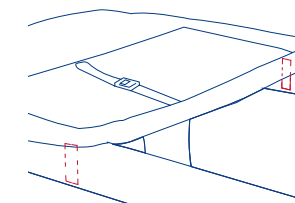

Fig. 18c

de velcro en la parte de abajo de la mesa cambiadora a los rieles de lado del armazon del corralito. (Fig. 18c)

- Repérer les courroies velcros en dessous de la table à langer et à l'intérieur des côtés latéraux du parc. (Fig. 18a)
- Renverser la table à langer au-dessus. (Fig. 18b)
- Sécuriser la table à langer au cadre du parc en attachant les courroies velcro en dessous de la table à langer aux côtés latéraux du parc. (Fig. 18c)

IMPORTANT: Check that the Changing Table is correctly and securely installed BEFORE each use.

IMPORTANTE: Verifique que el Cambiador esté correcta y seguramente instalado ANTES de cada uso.

IMPORTANT: Vérifiez que la table à langer est correctement et solidement installée AVANT chaque utilisation.

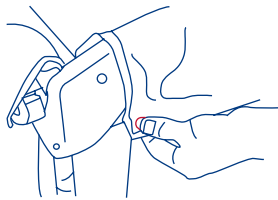

Fig. 19

- 19) • Snap the two (2) buttons on the flap down onto the Playard (Fig. 19).
- Cierre a presión los dos (2) botones de la solapa en el Corralito (Fig. 19).
- Attacher les deux (2) boutons sur le rebord fermement sur le parc (Fig. 19).

TO USE CHANGING TABLE RESTRAINT SYSTEM PARA USAR EL SISTEMA DE RESTRICCIÓN DEL CAMBIADOR POUR UTILISER LE SYSTEME DE RETENUE DE LA TABLE À LANGER

- Place child on changing table, make sure hand and arms are clear of the restraint. Bring the restraint around the child's waist and clip the male and female ends of the buckle together. (Fig. 20a)
- Tighten strap until fits snug around child's waist. **DO NOT OVER TIGHTEN.** (Fig. 20b)
- To remove, unsnap the buckle.

ATTENTION: NEVER use changing table if it is damaged or broken.

• Coloque al niño sobre el cambiador y asegúrese de que las manos y brazos no estén restringidos. Pase el dispositivo de restricción por la cintura del niño y enganche los extremos hembra y macho de la hebilla. (Fig. 20a)

• Ajuste la correa hasta que esté ceñida alrededor de la cintura del niño.
NO AJUSTE DE MÁS. (Fig. 20b)

• Para retirarlo, desabroche la hebilla.
ATENCIÓN: NUNCA use el cambiador si está dañado o roto.

• Placez l'enfant sur la table, assurez-vous que les main et les bras sont hors du système de retenue. Attachez l'enfant par la taille en attachant ensemble les extrémités masculin et féminin de la boucle. (Fig. 20a)

• Serrer la sangle autour de la taille de l'enfant jusqu'à ce qu'elle soit bien serrée mais confortable. **NE PAS TROP SERRER.** (Fig. 20b)

• Pour détacher, déboucler la ceinture.
ATTENTION : NE JAMAIS utiliser table à langer si elle est endommagée ou brisée.

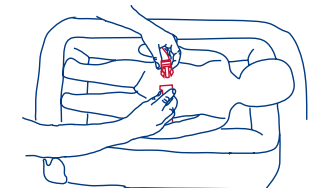

Fig. 20a

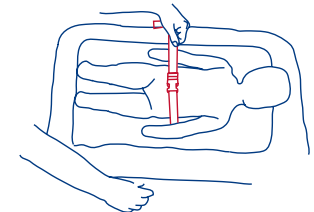

Fig. 20b

TO REMOVE CHANGING TABLE PARA RETIRAR EL CAMBIADOR POUR ENLEVER LA TABLE A LANGER

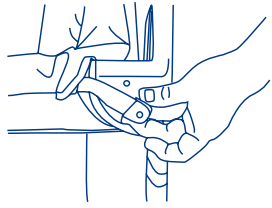

Fig. 21a

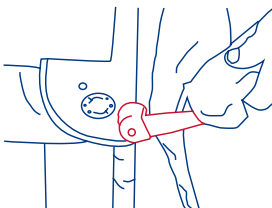
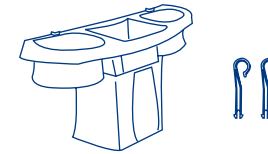

Fig. 21b

- 21) • Flip Changing Table to the outside of the Playard. Unsnap fabric flap of Changing Table from Playard. Twist Connector Knobs clockwise to unlock. (Fig. 21a) Remove Changing Table from Playard (Fig. 21b) and disconnect the Short Bars from the Curved Bar by pressing on the snap buttons and pulling apart. Remove Curved Bar from Changing Table sleeve.
- Voltee el Cambiador afuera del Corralito. Desabroche del Corralito la solapa de tela del Cambiador. Gire las Perillas conectoras en el sentido de las agujas del reloj para destrabarlo. (Fig. 21a) Retire el Cambiador del Corralito (Fig. 21b) y desconecte las Barras cortas de la Barra curvada oprimiendo los botones a presión y desmontándolas. Retire la Barra curvada de la manga del Cambiador.
- Basculer la table pour être à l'extérieur du parc. Détacher le tissu de table du parc de bébé. Tournez les boutons connecteurs dans le sens des aiguilles d'une montre pour déverrouiller les boutons. (Fig. 21a) retirez la table du parc (Fig. 21b) et débranchez les barres courtes des longues barres courbe en appuyant sur les boutons et tirant. Retirez les longues barres courbes du tissu de la table à langer.

PARENT ORGANIZER ASSEMBLY ARMADO DEL ORGANIZADOR PARA PADRES ASSEMBLAGE DE L'ORGANISATEUR POUR PARENT



Parent Organizer
Organizador para padres
Organisateur pour parent

- 22) • Parent Organizer: Position each hook so that the hooked end is facing the rear side of the organizer. Press the hook down firmly into the slot until it snaps into place. (Fig. 22a)
- Connect the Parent Organizer to the Playard by sliding the two (2) connecting clips over an open portion of the top rail of the Playard. (Fig. 22b)
NOTE: The Parent Organizer can only be installed on open sides of the Playard where the connecting clips can easily be attached without interfering with other features.
- Organizador para los padres: Ponga cada gancho en posición cual este alado de la parte posterior del organizador. Precione firmamente el gancho asia abajo dentro de la renura asta que se encaje en su lugar. (Fig. 22a)
- Conecte el organizador para padres al corralito deslizando los dos (2) ganchos de conexión sobre una parte abierta de la baranda superior del corralito. (Fig. 22b)
NOTA: El organizador para padres solamente puede instalarse sobre lados abiertos del Corralito donde se pueden colocar fácilmente los ganchos de conexión sin interferir con otras funciones.

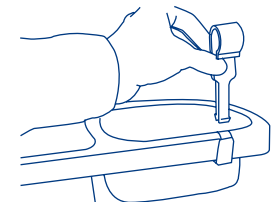

Fig. 22a

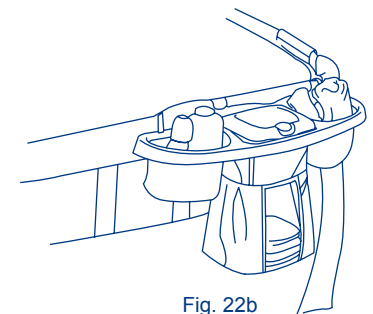

Fig. 22b

- Organisateur pour parent : Chaque position de sorte que le crochet accroché fin est confrontée à l'arrière de l'organisateur. Appuyez sur le crochet fermement dans la fente jusqu'à ce qu'elle s'enclenche en place. (Fig. 22a)
- Connectez l'organisateur pour parent au parc en fixant les deux (2) attaches en plastique sur les barres d'une partie du dessus du parc. (Fig. 22b)
REMARQUE : L'organisateur pour parent ne doit être installé que sur les côtés ouverts du parc où il peut facilement être attaché sans interférer avec les autres éléments du parc.

MOBILE ASSEMBLY (Wind Up) ARMADO DEL MÓVIL (Móvil Mecánico) ASSEMBLAGE DU MOBILE (Mécanique)

ATTENTION:

DO NOT attach Mobile to Canopy until Canopy is correctly installed as noted in the Canopy instructions.

A crib mobile is intended for visual stimulation and not to be grasped by the child. If attached to the crib or playpen, remove when baby begins to push up on hands and knees. If so designed, mount on wall or ceiling clearly out of a standing baby's reach. Always attach all provided fasteners (strings, straps, clamps, etc.) tightly to a crib or playpen according to the instructions. Check frequently.

DO NOT add additional strings and straps to attach to a crib or playpen.

DO NOT attach the Mobile with child in Playard or Bassinet.

DO NOT remove the Mobile before retracting the Canopy or removing the Canopy.

ATENCIÓN:

NO sujete el Móvil a la Cubierta hasta que la Cubierta esté correctamente instalada como se indica en las instrucciones de la Cubierta.

Un móvil de cuna está diseñado para estimulación visual y no para que el niño se sostenga de él. Si está adjunto a la cuna o corralito, quítelo cuando el bebé comience a levantarse apoyándose en manos y rodillas. Si tiene un diseño acorde, colóquelo en la pared o techo, lejos del alcance de un bebé de pie. Siempre ate todas las sujeciones suministradas (cuerdas, cintas, abrazaderas) con firmeza a la cuna o corralito siguiendo las instrucciones. Verifique con frecuencia.

NO agregue cuerdas y cintas adicionales para atar a una cuna o corralito.

NO adjunte el Móvil estando el niño dentro del corralito o cuna.

NO retire el Móvil antes de retraer o retirar la Cubierta.

ATTENTION :

NE PAS attacher le mobile a l'auvent avant que l'auvent ne soit correctement installé comme il est noté dans les instructions.

Un mobile pour berceau est destiné à la stimuler visuellement et n'est pas destiné à être agrippée par l'enfant. Si attaché au parc ou berceau, enlever quand le bébé commence à ramper sur les mains et genoux. Si conçu pour être suspendu, monter le mobile sur le mur ou au plafond hors de la portée d'un bébé se tenant debout. Attachez toujours tous les éléments de fixation fournis (cordes, sangles, pinces, etc) solidement au parc ou berceau en suivant les instructions. Vérifiez fréquemment.

NE PAS ajouter d'autres cordes ou sangles pour attacher à un parc ou berceau.

NE PAS attacher le mobile si un enfant est dans le parc ou couchette.

NE PAS retirer le mobile avant de rétracter l'auvent ou d'enlever l'auvent.

Wind Up Mobile Móvil Mecánico Mobile Mécanique



1 Wind Up Mobile
1 Móvil Mecánico
1 Mobile Mécanique

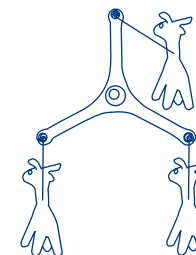

1 Mobile Tri-shaped Arm*
1 Brazo triple de móvil*
1 Bras tri-forme pour mobile*

*Toys may vary *Los juguetes pueden variar *Jouets peuvent varier

- 23) • Attach the Mobile (a) to the Tri-shaped Arm (b), align slots on both pieces then gently press the two pieces together. (Fig. 23)

- Sujetar el Móvil (a) con el brazo triple del móvil (a), alinee las ranuras de ambas piezas y presione las dos piezas juntas suavemente. (Fig. 23)

- Joindre le Mobile (a) a la bras tri-forme (b), alignez les fentes sur les deux pièces puis appuyez doucement sur les deux pièces ensemble. (Fig. 23)

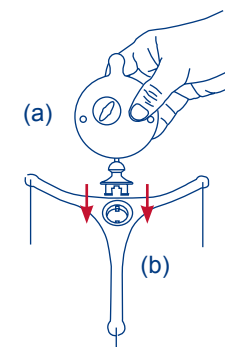

Fig. 23

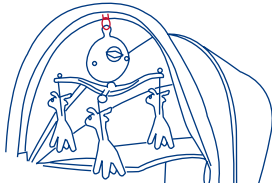

Fig. 24

- 24) • Attach the Mobile to Canopy using the Velcro and connecting the straps together through the hole in the top of the Mobile housing. (Fig. 24)
- Sujete el Móvil a la Cubierta usando el Velcro y conectando las correas por el agujero en la parte superior de la arandela del Móvil. (Fig. 24)
- Fixez le mobile à l'auvent à l'aide des attaches en Velcro® et en attachant les sangles ensemble par le trou dans le haut du bras du mobile. (Fig. 24)

MUSIC CENTER CENTRO MUSICAL CENTRE MUSICAL

⚠ WARNING: Keep batteries out of children's reach. Old and new batteries should not be mixed. Alkaline, standard carbon-zinc, and rechargeable nickel-cadium batteries should not be mixed. Remove batteries before storing music center for a long period of time.

⚠ ADVERTENCIA: Mantenga las pilas fuera del alcance de los niños. Las pilas viejas y nuevas no deben mezclarse. Las pilas alcalinas, estándar de carbón y zinc, y las recargables de níquel-cadmio no deben mezclarse. Retire las pilas antes de guardar el centro musical por un largo período.

⚠ MISE EN GARDE : Garder les piles hors de la portée des enfants. Les vieilles piles ne doivent pas être mélangées avec les piles neuves. Les piles standard alcalines et au carbone/zinc, et les piles rechargeables au nickel-cadmium ne doivent pas être mélangées. Retirez les piles avant d'entreposer le centre musical pour une longue période.

- 25) • The Music Center is designed to be attached to the playard corners. It can be attached on the Changing Table's side or the Canopy's side. See figure 25.

- El Centro musical está diseñado para sujetarse a las esquinas del corralito. Se puede sujetar al costado del Cambiador o al costado de la Cubierta. Vea la figura 25.
- Le centre musical est conçu pour être attaché au parc tel que montré à la figure 25. Le centre musical doit être utilisé conjointement avec la table à langer ou avec l'auvent. Pour de meilleurs résultats, le centre musical doit être placé à l'extrémité du parc, là où se trouve la table à langer.

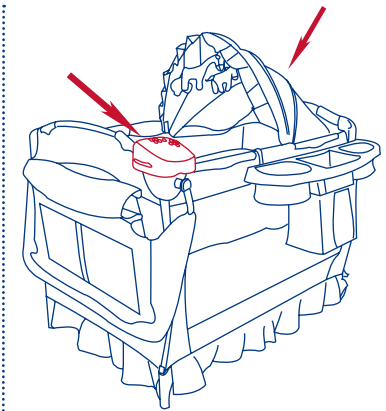

Fig. 25

Music Operation Funcionamiento de la Música Fonctionnement Du Centre Musical

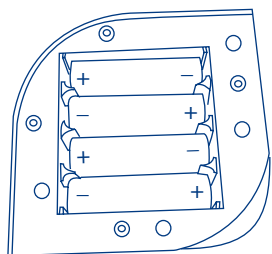

Fig. 26

26) • The Music Center requires 4 AA batteries. Please see figure 26 for battery installation. Unscrew the battery door screws and pull outward on the battery door. Install batteries as shown. Re-install battery door and secure with screws.

• El Centro musical requiere 4 pilas AA. Por favor, vea la figura 26 para instalar las pilas. Desenrosque los tornillos de la puerta de las pilas y ábrala hacia afuera. Instale las pilas como se indica. Instale nuevamente la puerta de las pilas y ciérrela con los tornillos.

• Le centre musical nécessite 4 piles de taille AA. Veuillez vous référer à la figure 26 pour l'installation des piles. Desserrer les vis qui retiennent la porte du compartiment pour piles et tirer sur la porte pour l'ouvrir vers l'extérieur. Installer les piles tel que montré. Replacer la porte du compartiment pour piles et la fixer avec les vis.

ON/OFF To activate the unit, press the on/off button. Press button a second time to switch unit off.

Para activar la unidad, oprima el botón on/off (encendido/apagado). Oprima el botón una segunda vez para apagar la unidad.

Pour activer l'appareil, appuyer sur le bouton marche/arrêt. Appuyer sur le bouton une deuxième fois pour activer la commande par la voix. Appuyer sur le bouton une troisième fois pour arrêter l'appareil.

sleep To listen to SLEEP music, press the SLEEP button. You may use the previous / next button to change the song. The Vol or Vol buttons control the unit's volume.

Para escuchar música para DORMIR, oprima el botón SLEEP (DORMIR). Puede usar el botón previous/next (anterior/siguiente) para cambiar de canción. Los botones Vol o Vol controlan el volumen de la unidad.

Pour écouter de la musique de relaxation, appuyer sur le bouton REPOS. Vous pouvez utiliser les boutons préc/suiv pour changer la chanson qui joue. Les boutons Vol_ ou Vol_ contrôlent le volume de l'appareil.

play To listen to PLAY music, press the PLAY button. You may use the previous / next button to change the song. The Vol or Vol buttons control the unit's volume.

Para escuchar música para JUGAR, oprima el botón PLAY (JUGAR). Puede usar el botón previous/next (anterior/siguiente) para cambiar de canción. Los botones Vol o Vol controlan el volumen de la unidad.



Pour écouter de la musique de jeu, appuyer sur le bouton JEU. Vous pouvez utiliser les boutons préc/suiv pour changer la chanson qui joue. Les boutons Vol_ ou Vol_ contrôlent le volume de l'appareil.



nature To listen to NATURE sounds, press the NATURE button you may use the previous / next button to change the sound. The Vol or Vol buttons control the unit's volume.

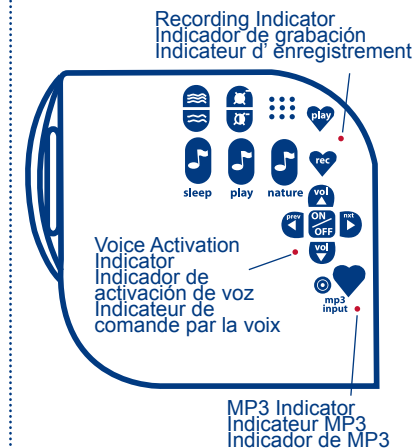

Para escuchar sonidos de la NATURALEZA, oprima el botón NATURE (NATURALEZA). Puede usar el botón previous/next (anterior/siguiente) para cambiar de sonido. Los botones Vol o Vol controlan el volumen de la unidad.



Pour écouter les sons de la Nature, appuyez sur le bouton NATURE. Vous pouvez utiliser le bouton préc/suiv pour changer de son. Les boutons Vol_ ou Vol_ contrôlent le volume de l'appareil.





 **VIBRATION:** To use the vibration button press down  once to active the speed, press again for a Medium speed and once more for the faster speed. Press  to reduce the speed.



VIBRACIÓN: Para usar el botón de vibración, oprima  una vez para activar la velocidad, oprima nuevamente para una velocidad Intermedia, y una vez más para mayor velocidad. Oprima  para reducir la velocidad.



VIBRATION: Pour utiliser le bouton de vibration, appuyez une fois sur  pour activer la vibration du parc, appuyez de nouveau pour augmenter la vitesse et encore une fois pour la vitesse la plus rapide. Appuyez sur  pour réduire la vitesse.

 **NIGHT LIGHT:** To use the night light, press the  button. The light has 3 settings of brightness and is controlled by the  button.



LUZ NOCTURNA: Para usar la luz nocturna, oprima el  botón. La luz tiene 3 posiciones de luminosidad, y se controla con el  botón.



VEILLEUSE: Pour utiliser la veilleuse, appuyez sur le bouton . Il y a 3 réglages d'intensité de la lumière, elles sont contrôlées par le bouton .



 **VOICE RECORDER:** To use the Voice record function press the  button and speak into the microphone to record your 10 second voice message. Press  to hear the message.



GRABADOR DE VOZ: Para usar la función de grabación de Voz, oprima el  botón y hable en el micrófono para grabar su mensaje de voz de 10 segundos. Oprima  para escuchar el mensaje.



ENREGISTREUR VOCAL: Pour utiliser la fonction Enregistrement vocal, appuyez sur le bouton ENR_  et parlez dans le microphone pour enregistrer votre message de 10 secondes. Appuyez sur LECTURE_  pour entendre le message.

 **VOICE ACTIVATION:** To use the Voice Activation function press the  button twice if the unit is power off. If the unit is already power on, press the  button once. The voice activation light will be illuminated when in voice activation mode. If your infant cries his/her voice will activate the sleep music to come on and play. When voice activation is enabled, sleep mode is active for 2 hrs.

ACTIVACIÓN DE VOZ: Para usar la función de Activación de voz oprima el  botón dos veces si la unidad está apagada. Si la unidad ya está encendida, oprima el  botón una vez. La luz de activación de voz se encenderá cuando esté en el modo de activación de voz. Si su bebé llora, su voz activará la reproducción de la música para dormir. Cuando se habilita la activación de voz, el modo para dormir permanece activo 2 horas.

COMMANDE PAR LA VOIX: Pour utiliser la fonction Commande par la voix, appuyez sur le bouton MARCHE/ARRÊT  deux fois lorsque l'appareil est éteint. Si l'appareil est déjà allumé, appuyez une fois sur le bouton MARCHE/ARRÊT . La lumière de Commande par la voix s'allumera lorsque l'appareil est en mode Commande par la voix. Si votre bébé pleure, sa voix déclenchera la mise en marche de la musique de REPOS. Lorsque la commande par la voix est activée, le déclenchement du mode REPOS reste actif durant 2 heures.

 **MP3 FUNCTION:** Use the input jack to attach your MP3 player into the unit . Press the button to select the MP3 input. Your MP3 music will then be played through the unit and will over-ride the unit's music. To listen to the unit's music, depress the  button. Volume will be controlled by the MP3 player.

FUNCIÓN MP3: Use el toma de entrada para conectar su reproductor de MP3 a la unidad . Oprima el  botón para seleccionar la entrada del MP3. Luego se reproducirá la música de su MP3 por la unidad y anulará la música de la unidad. Para escuchar la música de la unidad, pulse

el ♥ botón. El volumen se controlará desde el reproductor de MP3.

FONCTION MP3: Utilisez le connecteur d'entrée MP3_Ⓞ pour connecter votre lecteur MP3 à l'appareil. Appuyez sur le bouton_♥ pour sélectionner l'entrée MP3. La musique de votre appareil MP3 sera ensuite jouée par l'appareil et remplacera la musique de l'appareil. Pour entendre de nouveau la musique de l'appareil, appuyez une fois de plus sur le bouton_♥. Le volume sera contrôlé par le lecteur MP3.

⚠ WARNING: Strangulation Hazard. Use MP3 cable that is 6 inches long or less only.

⚠ ADVERTENCIA: Riesgo de Estrangulación. Solamente use el cable del MP3 6 pulgadas de largo o menos.

⚠ MISE EN GARDE : Danger d'étranglement. N'utiliser pas un câble plus de 6 pouces de longueur.



If you experience any difficulty in using this product, please contact our customer service department at 1-800-328-7363 Between the hours of 8:00 A.M. and 4:30 P.M. Pacific standard time for assistance. Please have your model number and manufacturing date available when you call. This information can be found on a small sticker on the bottom of the playard.

Si experimenta alguna dificultad al usar este producto, solicite ayuda llamando a nuestro departamento de servicio al cliente al 1-800-328-7363 en el horario de 8:00 a.M. A 4:30 p.M., Hora estándar del pacífico. Por favor, tenga a mano su número de modelo y la fecha de fabricación al llamar. Puede encontrar esta información en una pequeña calcomanía que se encuentra en la parte inferior del corralito.

Si vous éprouvez des difficultés avec l'utilisation de ce produit contactez notre département de service à la clientèle au 1-800-328-7363 entre 8h00 et 16h30 heure côte pacifique. Veuillez avoir votre numéro de modèle et la date de fabrication disponibles lorsque vous appelez. Cette information peut être trouvée sur un petit autocollant sur le fond du parc de bébé.

baby trend
Convenience through innovation and thoughtful design

Baby Trend, Inc.
1607 S. Campus Ave., Ontario, CA 91761

1-800-328-7363 (8:00am ~ 4:30pm PST)
www.babytrend.com