

WARRANTY

DO NOT RETURN YOUR PRODUCT TO THE STORE. PLEASE CONTACT BABY TREND FOR REPLACEMENT PARTS, SERVICE AND REPAIR.

The Baby Trend® warranty covers workmanship defects within the first 180 days of purchase. Any product which has been subjected to misuse, abuse, abnormal use, excessive wear and tear, improper assembly, negligence, environmental exposure, alteration or accident, or has had its serial number altered or removed invalidates all claims against the manufacturer. Any damage to property during installation is the sole responsibility of the end user. The Customer Service Department can be contacted at 1 (800) 328-7363 Monday through Friday between 8:00am and 4:30pm (PST). Return Authorizations are required prior to returning product(s) to Baby Trend®. Warranty only valid in North America.

GARANTIA

NO DEVUELVA SU PRODUCTO A LA TIENDA. POR FAVOR CONTACTE A BABY TREND PARA PIEZAS DE REPUESTO, SERVICIO Y REPARACION.

La garantía de Baby Trend® cubre defectos de fábrica dentro de los primeros 180 días de la compra. Cualquier producto que haya sido sometido a uso indebido, abuso, uso anormal, desgaste excesivo, montaje incorrecto, negligencia, exposición ambiental, alteración o accidente, o que ha tenido su número de serie alterado o removido anula todos los reclamos contra el fabricante. Cualquier daño a la propiedad durante la instalación es de la exclusiva responsabilidad del usuario final. El Departamento de Servicio al Cliente puede ser contactado a 1 (800) 328-7363 Lunes a viernes entre 8:00am y 4:30pm (PST). Un numero de autorizacion es requerido antes de la devolución de los producto(s) a Baby Trend®. Garantía válida sólo en América del Norte.

GARANTIE

NE PAS RETOURNER VOTRE PRODUIT AU MAGASIN. VEUILLEZ CONTACTER BABY TREND POUR DES PIÈCES DE RECHANGE, ENTRETIEN ET RÉPARATION.

La garantie Baby Trend® couvre les vices de fabrication dans les 180 jours suivant l'achat du produit. Tout produit qui a été soumis à un usage abusif, une utilisation anormale, une usure excessive, un montage incorrect, de la négligence, de l'exposition environnementale, de la modification ou un accident, ou a eu son numéro de série modifié ou supprimé annule toutes les réclamations contre le fabricant. Tout dommage à la propriété lors de l'installation est de la seule responsabilité de l'utilisateur final. Le service client peut être contacté au 1 (800) 328-7363 du lundi au vendredi 8 h – 16 h 30 (PST). Une autorisation sera nécessaire avant de retourner le produit à Baby Trend®. Garantie valable uniquement en Amérique du Nord.



www.babytrend.com

Baby Trend, Inc.
1607 S. Campus Ave.,
Ontario, CA 91761

1-800-328-7363
(8:00am ~ 4:30pm PST)
www.babytrend.com

Read all instructions BEFORE assembly and USE of product.
KEEP INSTRUCTIONS FOR FUTURE USE.

Lea todas las instrucciones ANTES de armar y USAR el producto.
CONSERVE LAS INSTRUCCIONES PARA USO FUTURO.

Lisez toutes les instructions du manuel AVANT l'assemblage
ou L'UTILISATION de ce produit. CONSERVEZ CES
INSTRUCTIONS POUR RÉFÉRENCE ULTÉRIURE.

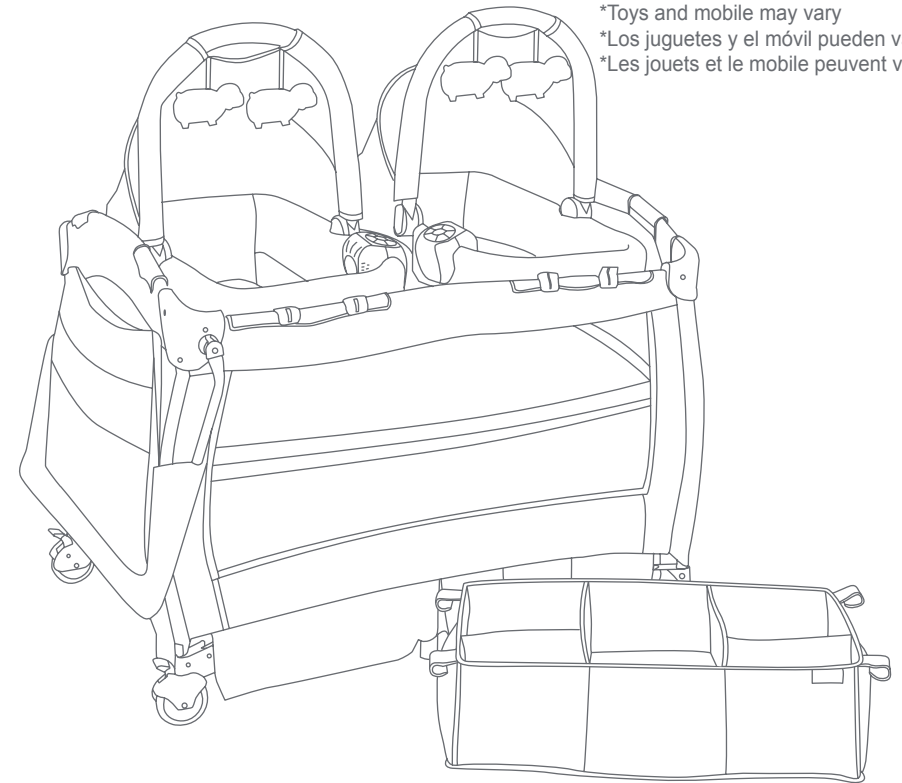

*Toys and mobile may vary

*Los juguetes y el móvil pueden variar

*Les jouets et le mobile peuvent varier

PY66
Twins Nursery Center
Instruction Manual
Manual de Instrucciones
Manuel d'instruction



www.babytrend.com

⚠️ WARNING: NEVER LEAVE INFANT IN PRODUCT WITH SIDES DOWN. Infant may roll into space between pad and loose mesh side causing suffocation

⚠️ WARNING: INFANTS CAN SUFFOCATE:

- In gaps between a mattress too small or too thick and product sides
- On soft bedding

Never add a mattress, pillow, comforter, or padding.
Use only the mattress provided by manufacturer.
Never use a water mattress with this product.

⚠️ WARNING: See playard floor and side rails for warning.

⚠️ WARNING: Failure to follow these warning and the instructions could result in serious injury or death.

- The playard, including side rails, must be fully erected prior to use.
Make sure latches are secure.
- Strings can cause strangulation! **NEVER** place items with a string around a child's neck such as hood strings or pacifier cords.
NEVER suspend strings over playard or attach strings to toys.
- Discontinue use of the Playard when child is able to climb out or has reached the height of 35 in. (890 mm) or weight of 30 lbs. (13.6 kgs), whichever comes first.
- When child is able to pull to standing position, remove bumper pads, large toys and other objects that could serve as steps for climbing out.
- **NEVER** place product near a window where cords from blinds or drapes can strangle a child.
- Always provide the supervision necessary for the continued safety of your child. When used for playing, **NEVER** leave child unattended.

- To reduce the risk of SIDS, pediatricians recommend healthy infants be placed on their back to sleep, unless otherwise advised by your physician.
- Child can become entrapped and die when improvised netting or covers are placed on top of a play yard. Never add such items to confine child in play yard.
- **NEVER** leave child in product with sides lowered. Be sure sides are in raised and locked position whenever child is in product.
- **NEVER** use plastic shipping bags or other plastic film as mattress covers not sold and intended for that purpose. They can cause suffocation.
- This product is not intended for commercial use.
- If a sheet is used with the pad, use only the one provided by the bassinet or cradle manufacturer or one specifically designed to fit the dimension of the bassinet or cradle mattress.
- **NEVER** leave Bassinet in place when child is in the playard. Only one child can use the Nursery Center at any time.
- **ALWAYS** remove Parent Organizer and all Bassinets and Changing Table when a child is in the Playard. **NEVER** use any accessories that entrap the child within the Playard.
- **ALWAYS** ensure that the playard, changing table, and Bassinet are safe by checking regularly, before placing the child in it, that every part is properly and securely in place.
- **NEVER** use this product if there are any loose or missing fasteners, loose joints, broken parts, or torn mesh/fabric. Check before assembly and periodically during use. Contact Baby Trend Customer Service at 1-800-328-7363 for replacement parts, repair or instructions. **NEVER** substitute parts.

MAINTENANCE AND CLEANING INSTRUCTIONS:

Use only household mild soap and warm water.

DO NOT USE BLEACH.

DO NOT MACHINE WASH.

⚠️ **ADVERTENCIA:** NUNCA DEJE AL NIÑO EN EL PRODUCTO CON LOS COSTADOS BAJOS. El niño podría desplazarse hasta el espacio entre la almohadilla y el lado de la malla suelta, y sufrir asfixia.

⚠️ **ADVERTENCIA:** LOS NIÑOS PUEDEN SUFRIR ASFIXIA:

- En los espacios entre colchones muy pequeños o muy altos y los costados del producto
- En colchones blandos

Nunca agregue colchones, almohadas, colchas ni rellenos.
Utilice sólo el colchón suministrado por el fabricante.
Nunca utilice un colchón de agua con este producto.

⚠️ **ADVERTENCIA:** Voir le plancher du parc de bébé et les barres latérales pour les messages de mise en garde.

⚠️ **ADVERTENCIA:** La inobservancia de las advertencias e instrucciones podría causar lesiones graves o la muerte.

- El corralito, junto con las barandas laterales, deberán estar totalmente erguidos antes de usar. **Asegúrese de que las trabas estén firmes.**
- ¡Los cordones pueden causar estrangulamiento! **NUNCA** coloque elementos con cordones alrededor del cuello del niño, tales como cordones de capuchas o de chupetes. **NUNCA** cuelgue cordones sobre el corralito ni ate cuerdas a los juguetes.
- El Corralito deberá dejar de usarse cuando el niño sea capaz de trepar y salir, o alcance una altura de 35 pulg. (890 mm) o un peso de 30 lb. (13.6 kgs), lo que ocurra primero.
- Cuando el niño sea capaz de levantarse agarrándose a objetos, quite las almohadillas protectoras, los juguetes grandes y demás objetos que puedan servirle de escalones para trepar y salir.
- **NUNCA** coloque el producto cerca de ventanas donde el niño se pueda estrangular con cordones de persianas o cortinas.

- Proporcione siempre la supervisión necesaria para la seguridad continua de su niño. Cuando se use para jugar, **NUNCA** deje al niño solo.
- Para reducir el riesgo de SMIS, los pediatras recomiendan acostar a los niños sanos boca arriba para dormir, a menos que el médico indique lo contrario.
- El niño puede quedar atrapado y morir cuando se colocan redes o cubiertas improvisadas encima del corralito. Nunca coloque estos artículos para recluir al niño dentro del corralito.
- **SIEMPRE** asegúrese de que el corralito, el cambiador y la cuna sean seguros controlando habitualmente, antes de colocar al niño, que cada pieza esté puesta de manera correcta y segura.
- **NUNCA** deje al niño en el producto con los costados bajos. Asegúrese de que los costados estén levantados y trabados toda vez que el niño esté en el producto.
- **NUNCA** use bolsas de plástico para transporte u otras envolturas plásticas para cubrir el colchón no diseñadas o comercializadas para ese fin. Pueden causar asfixia.
- Este producto no está diseñado para uso comercial.
- Si utiliza una sábana con la almohadilla, sólo use la suministrada por el fabricante de la cuna o una especialmente diseñada para ajustarse al tamaño del colchón de la cuna.
- **NUNCA** deje la Camita armada cuando el niño esté dentro del corralito. Sólo un niño a la vez puede usar el Centro de juegos.
- **SIEMPRE** retire el Organizador para padres y todas las Cunas y Cambiadores cuando el niño esté dentro del Corralito. **NUNCA** use ningún accesorio que atrape al niño dentro del Corralito.
- **SIEMPRE** asegúrese de que el corralito, el cambiador y la Cuna desmontable Rock-A-Bye sean seguros controlando habitualmente, antes de colocar al niño, que cada pieza esté puesta de manera correcta y segura.
- **NUNCA** utilice este producto si hay sujeciones sueltas o ausentes, uniones flojas, piezas rotas o si la tela o la malla están rasgadas. Revise antes de armar y en forma periódica durante el uso. Si necesita repuestos, reparación o instrucciones, llame al servicio de atención al cliente de Baby Trend al 1-800-328-7363. **NUNCA** reemplace piezas.

INSTRUCCIONES DE LIMPIEZA Y MANTENIMIENTO:

Utilice sólo jabón suave y agua tibia.

NO USE BLANQUEADOR.

NO LAVE A MÁQUINA.

⚠️ **AVERTISSEMENT : NE JAMAIS LAISSER LE BÉBÉ DANS LE PARC LORSQUE LES CÔTÉS SONT ABAISSÉS.** Le bébé peut suffoquer en tombant dans l'espace entre le matelas et le grillage du côté.

⚠️ **AVERTISSEMENT : LES BÉBÉS PEUVENT SUFFOQUER :**

- Dans les espaces entre un matelas trop petit ou trop épais et les côtés du produit
- Sur une douillette molle

NE JAMAIS ajouter un matelas, oreiller, édredon ou du rembourrage. Utilisez **SEULEMENT** un matelas fourni par Baby Trend. **NE PAS** utiliser un matelas à eau avec ce produit.

⚠️ **AVERTISSEMENT : Voir le plancher du parc de bébé et les barres latérales pour les messages de mise en garde.**

⚠️ **AVERTISSEMENT : Manquer de suivre ces avertissements et les instructions peut entraîner de sérieuses blessures ou un décès.**

- Le parc, y compris les barres de côté, doit être totalement assemblé avant son utilisation. **Assurez-vous que les verrous sont bien fermés.**
- Les ficelles peuvent causer un risque d'étranglement! **NE PAS** placer d'objets avec une corde autour du cou de l'enfant, tels des cordons de capuchon ou de suce. **NE PAS** suspendre de ficelles au-dessus d'un parc/lit d'enfant afin d'y attacher des jouets.
- Pour prévenir les risques de chute, **NE PAS** utiliser le Parc lorsque le bébé commence à ramper sur les mains et genoux, mesure plus de 890 mm (35 po) ou pèse plus de 13.6 kg (30 lb), peut importe quel arrive en premier.
- Quand l'enfant est capable de se tirer à une position debout, enlever les bordures de protection, les gros jouets et les divers autres objets qui pourraient servir comme marches au bébé pour sortir.
- **NE PAS** placer le parc près d'une fenêtre où les cordons de rideaux ou autres cordes pourraient étrangler l'enfant.
- Toujours prendre toutes les mesures nécessaires pour assurer la sécurité

de votre enfant. **NE JAMAIS** laisser un enfant sans surveillance.

- Pour réduire le risque du syndrome de la mort subite du nourrisson en couchant, les pédiatres recommandent que les enfants en bonne santé soient placés sur leur dos pour dormir, sauf avis contraire du médecin.
- L'enfant peut rester coincé jusqu'à en étouffer mortellement lorsqu'un grillage ou un couvercle improvisé est placé par-dessus un parc. Ne jamais ajouter de telles installations dans le but de confiner votre enfant dans le parc.
- **NE PAS** laisser un enfant seul dans le produit quand un côté est abaissé. Soyez certain que les côtés sont relevés et en position verrouillé chaque fois qu'un enfant est placé dans le produit.
- **NE PAS** utiliser comme couvre-matelas de sac à provisions ou autre pellicule plastique qui ne sont pas conçus pour cet usage. Ils peuvent causer la suffocation.
- **TOUJOURS** s'assurer que le parc de bébé, la table à langer et le moïse sont sécuritaires en vérifiant régulièrement, avant d'y coucher l'enfant, que chaque pièce est correctement et solidement en place
- Ce produit n'est pas conçu pour une utilisation commerciale.
- Pour l'utilisation de draps pour couvrir le coussin matelassé, utiliser celui fourni par le fabricant de la bassinette ou du parc, sinon s'assurer d'utiliser ceux conçus spécifiquement pour s'adapter aux dimensions du matelas de la bassinette ou du parc.
- **NE JAMAIS** laisser la couchette en place lorsque l'enfant se trouve dans le parc de bébé. Le parc de bébé peut accueillir un seul enfant à la fois.
- **TOUJOURS** retirer le panier de rangement pour parent, les couchettes et la table à langer lorsque l'enfant est dans le parc. **NE JAMAIS** utiliser des accessoires qui retiennent l'enfant dans le parc.
- **TOUJOURS** s'assurer que le parc de bébé, la table à langer et le moïse Rock-A-Bye amovible sont sécuritaires en vérifiant régulièrement, avant d'y coucher l'enfant, que chaque pièce est correctement et solidement en place.
- Avant chaque utilisation ou assemblage inspecter le parc, le berceau à roulettes et la table à langer pour vérifier s'il y a de bris, des joints lâches, des pièces manquantes ou des bords pointus. **NE PAS** utiliser le parc ou le berceau à roulettes si une pièce manque ou est brisée. Communiquer avec le service à la clientèle de Baby Trend au 1-800-328-7363 pour des pièces de rechange. **NE PAS** substituer pour des pièces qui ne sont pas d'origine.

INSTRUCTIONS D'ENTRETIEN ET DE NETTOYAGE :

Utiliser seulement un savon ou détergent doux et de l'eau chaude.

NE PAS UTILISER DE JAVELLISANT.

NE PAS LAVER À LA MACHINE.

Check the parts list on the back cover to make sure you have all the parts for this model before assembling the playard.

Revisa la lista de piezas en la contraportada para asegurarse de que tiene todas las piezas para este modelo antes de armar el corralito.

Vérifiez que vous avez toutes les pièces de ce modèle avant d'assembler le parc de bébé.



Playard
Corralito
Parc

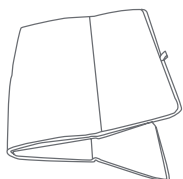

Mattress
Colchón
Matelas

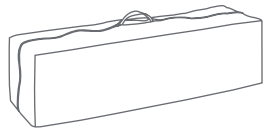

Travel / Storage Bag
Bolsa de viaje y portaobjetos
Sac de transport ou de rangement



Short Bar with Connector Knob (2)
Barras cortas con Perillas conectora (2)
Barre courte avec connecteur boutons (2)

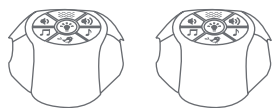

Music Center With Vibration (2)*
Centro Musical Con Vibración (2)*
Centre Musical Avec Vibration (2)*



Long Curved Bar (2)
Barras curvadas largas (2)
Longue barre courbe (2)

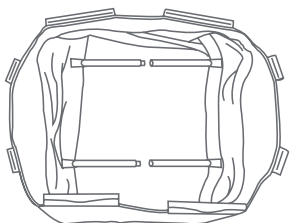

Bassinet with metal support tubes
Cuna con tubos metálicos de soporte
Couchette avec le support métallique tubes

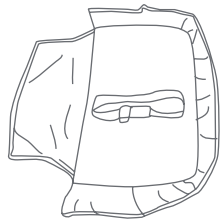

Changing Table
El Cambiador
Table à langer

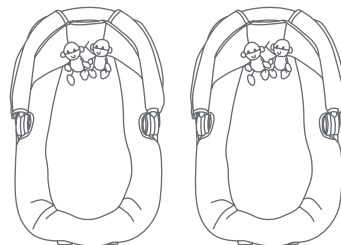

Portable Rock-a-Bye bassinet (2)**
La Cuna Desmontable Rock-A-Bye (2)**
Le Moïse Rock-A-Bye Amovible (2)**



Parent Organizer*
Organizador para Padres*
Organisateur pour Parent*

*Type may vary
*El tipo puede variar
*Peut varier selon le modèle

**Type and quantity may vary
**Tipo y la cantidad puede variar
**Type et quantité peut varier selon le modèle

IMPORTANT! To ensure safe operation of your playard, please follow these instructions carefully. Please keep these instructions for future reference.

IMPORTANT! Before assembly and each use, inspect this product for damaged hardware, loose joints, missing parts or sharp edges. NEVER use if any parts are missing or broken.

IMPORTANT! Adult assembly is required.

¡IMPORTANTE! Para asegurar el funcionamiento seguro de su carrito, siga estas instrucciones cuidadosamente. Por favor, conserve estas instrucciones para referencia futura.

¡IMPORTANTE! Antes de armar y cada vez que vaya a usar este producto, revise que no tenga piezas de metal dañadas, uniones flojas, piezas ausentes o bordes puntiagudos. NUNCA utilice la silla con piezas ausentes o rotas.

¡IMPORTANTE! Se requiere asamblea por parte de un adulto.

IMPORTANT ! Afin d'assurer l'utilisation sécuritaire de votre parc de bébé suivre ces instructions soigneusement. Conservez ces instructions pour référence ultérieure.

IMPORTANT ! Avant chaque utilisation ou assemblage inspecter le parc, le berceau à roulettes et la table à langer pour vérifier s'il y a de bris, des joints lâches, des pièces manquantes ou des bords pointus. NE PAS utiliser le parc ou le berceau à roulettes si une pièce manque ou est brisée.

IMPORTANT ! L'assemblage par un adulte est nécessaire.

TO ASSEMBLE PLAYARD ARMADO DEL CORRALITO ASSEMBLAGE DU PARC DE BÉBÉ



Playard
Corralito
Parc



Mattress
Colchón
Matelas

ATTENTION: Playard must be fully assembled and securely locked before installing or using other accessories.

ATENCIÓN: El corralito debe estar totalmente armado y trabado de manera segura antes de instalar o usar otros accesorios.

ATTENTION : Le parc de bébé doit être totalement monté et verrouillé avant d'installer ou d'utiliser d'autres accessoires.

- 1)** • Unzip bag and remove Playard frame (Fig. 1). Undo the Fasten straps and set the Mattress aside.

DO NOT push center down yet.

- Abra la bolsa y saque el armazón del corralito (Fig. 1). Desabroche las correas de sujeción y ponga el colchón a un lado.

Todavía NO empuje el centro hacia abajo.

- Ouvrez le sac et enlevez le cadre (Fig. 1). Détacher les sangles et mettre le matelas de côté.

NE PAS pousser le centre du parc vers le bas.

- 2)** • Top rails must be fully locked before lowering center. Pull up one rail at a time, hold one hand on each side of the rail and pull up sharply, do not pull from the middle where the center latch release is located, make sure both tubes latch in place and each rail is rigid (Fig. 2).

IMPORTANT: The center must be raised while locking the rails. If one rail will lock but the other side will not then, unlock the rail by squeezing the release in the center and try again.



Fig. 1

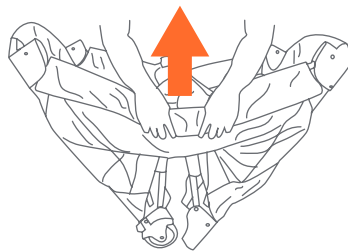

Fig. 2

- Las barandillas superiores deben estar completamente erguidas antes de bajar el centro. Levante una barandilla por vez, coloque una mano a cada lado de la barandilla y levante fuertemente. No jale del medio, donde se ubica el mecanismo de liberación del sujetador central. Asegúrese de que ambos tubos estén asegurados en su lugar y que todas las barandillas estén rígidas (Fig. 2).

IMPORTANT: El centro debe estar elevado mientras se aseguran las barandillas. Si una barandilla queda asegurada, pero la otra no, destrabe la barandilla presionando el mecanismo de liberación ubicado en el centro e intente nuevamente.

- Les barrières supérieures doivent être complètement relevées et bloquées avant d'abaisser le centre du parc. Tirez sur une seule barrière à la fois; placez une main sur chaque tube formant la barrière et tirez fermement vers le haut; évitez de tirer en tenant la barrière au centre, puisque c'est là que se trouve le mécanisme de blocage du verrou. Assurez-vous que les deux tubes sont bien verrouillés et que toutes les barrières sont solides (Fig. 2).

IMPORTANT : Le centre du parc doit être complètement relevé lors du verrouillage des barrières. Si une seule barrière est verrouillée, débloquez le verrou en appuyant sur le mécanisme de déblocage du verrou puis recommencez.

- 3)** • Once all four (4) top rails are locked in place, push down on the center handle (Fig. 3a). The center mechanism automatically locks in place.

IMPORTANT: Test each top rail by pushing down slightly to confirm each is rigid and securely in place before use (Fig. 3b).

- Una vez que las cuatro (4) barandillas superiores estén aseguradas en su lugar, empuje el asa central hacia abajo (Fig. 3a). El mecanismo central automáticamente se asegura en su lugar.

IMPORTANT: Pruebe todas las barandillas superiores empujándolas suavemente hacia abajo para confirmar que estén rígidas y aseguradas en su lugar antes de usar el producto (Fig. 3b).

- Lorsque les quatre (4) barrières auront été montées et bloquées, abaissez le centre du parc (Fig. 3a). Le mécanisme central fera automatiquement verrouillé en place.

IMPORTANT : Vérifiez chaque barrière en appuyant légèrement dessus pour confirmer qu'elles sont rigides et bien verrouillées avant chaque utilisation (Fig. 3b).

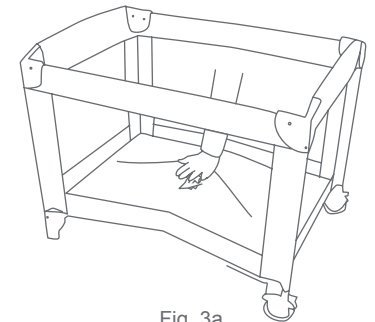

Fig. 3a

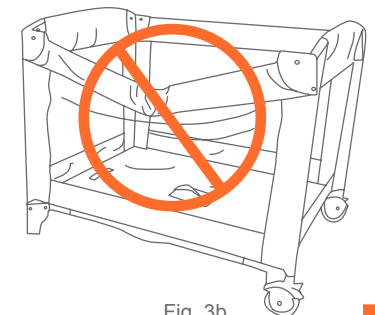

Fig. 3b

To set up nursery with accessories skip to page 15. To install mattress into the playard proceed to Step 4.

Para armar el centro de juegos con accesorios, pase a la página 15. Para instalar el colchón dentro del corralito proceda al Paso 4.

Pour installer le lit pour bébé avec des accessoires passez à la page 15. Pour installer le matelas dans le parc passez à l'étape 4.

- 4) • Place the Mattress on the floor of the Playard with the padded side facing up (Fig. 4).
- Coloque el colchón en el piso del corralito de juegos con el lado acolchado hacia arriba (Fig. 4).
- Placez le matelas au fond du parc, côté matelassé vers le haut (Fig. 4).

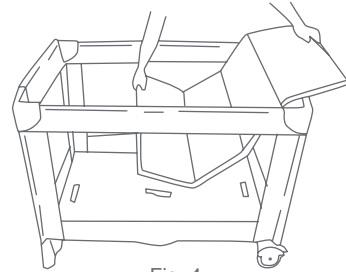

Fig. 4

- 5) • Insert the hook & loop fasteners located on the underside of the mattress through the slots in the floor of each end of the playard (Fig. 5a). Fasten the hook and loop fasteners to the underside of the playard floor to prevent the mattress from moving (Fig. 5b).

IMPORTANT: The handle located in the center of the Playard floor MUST remain raised (Approx. 45.7 cm or 18 inches) while locking the side rails in place. If the center is not raised the rails will **NOT** lock.

If you experience difficulty and one side of the rail will lock but the other side will not then, unlock the rail by squeezing the release in the center and try again. If you still have difficulty, contact our Customer Service Center at 1-800-328-7363 or visit us online at www.babytrend.com.

- Introduzca las correas de gancho y bucle ubicadas en la parte inferior del colchón a través de las ranuras del piso en cada extremo del corralito de juegos (Fig. 5a). Trabe el gancho y pase las correas por la parte inferior del piso del corralito de juegos para evitar que el colchón se mueva (Fig. 5b).

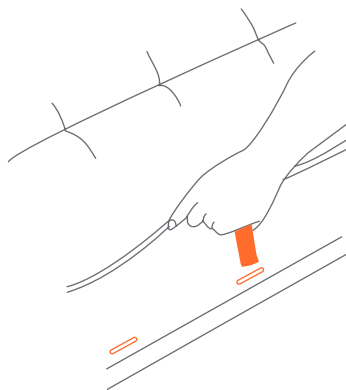

Fig. 5a

IMPORTANT: La manija ubicada en el centro del piso del corralito DEBE permanecer levantada (aprox. 45.7 cm o 18 pulg.) mientras se traban en su lugar las barandas laterales. Si el centro no está levantado, las barandas **NO** se trabarán.

Si tiene dificultades y se traba sólo un lado de la baranda pero el otro no, destrabe la baranda apretando el botón de liberación que se encuentra en el centro e intente nuevamente. Si continúa teniendo dificultades, llame al centro de atención al cliente al 1-800-328-7363 o visítenos en www.babytrend.com.

- Localisez les courroies crochet et boucle situées sous le matelas puis insérez-les dans les fentes situées à chacune des extrémités du plancher du parc (Fig. 5a). Attachez les courroies sous le plancher du parc pour empêcher le matelas de glisser (Fig. 5b).

IMPORTANT : La poignée située au centre du parc de bébé DOIT rester en position relevée (Environ 45,7 cm ou 18 pouces), lors du verrouillage des barres de côté. Si le centre n'est pas soulevé les barres se verrouilleront **PAS**.

Si vous éprouvez des difficultés et qu'un côté des barres se verrouille mais l'autre partie non, déverrouiller les barres en serrant la poignée située au centre du parc de bébé et essayez à nouveau. Si vous avez encore des difficultés, communiquez avec notre Centre de Service à la clientèle au 1-800-328-7363 ou visiter notre site Internet www.babytrend.com.

- 6) • To operate the brakes on the wheels, press downward on the brake levers. To release, lift upward on the lever (Fig. 6).
- Para operar los frenos en las rueditas, presione las palancas de freno hacia abajo. Para liberar, levante la palanca (Fig. 6).
- Pour actionner les freins, appuyez vers le bas sur les leviers de frein. Pour libérer, soulevez le levier vers le haut (Fig. 6).

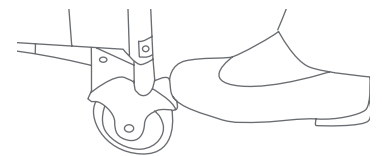

Fig. 6

ATTENTION: To use as a bassinets, skip to page 15 for bassinets installation instructions.

ATENCIÓN: Para utilizar como cuna, vaya a la página 15 para ver las instrucciones de instalación de la cuna.

ATTENTION : Pour l'utiliser comme nacelle, passez à la page 15 pour les instructions d'installation de la nacelle.

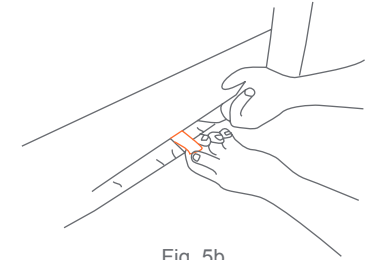
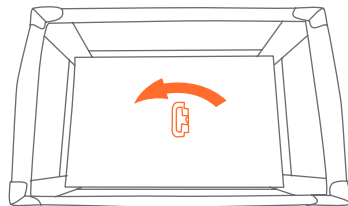

Fig. 5b

FOLDING PLAYARD CÓMO PLEGAR EL CORRALITO REPLIER LE PARC A BEBE

- 7) • Release the hook and loop fastener holding the Mattress from underneath the Playard floor or the Bassinet and set the mattress aside.
DO NOT unlock top rails yet, center of floor handle must be raised before top rails will unlock.



Rotate before lifting
Girar antes de levantar
Rotation avant la levée
Fig. 7

- Rotate the center handle counter-clockwise 90 degrees and raise the center as high as the top rails (Fig. 7). Gather the Legs and Wheels together towards the center as close as possible so that they nearly touch.
- Suelte las correas de gancho y bucle cierre que sostienen el colchón desde debajo del piso del corralito de juegos o el moisés y déjelas a un lado.
Todavía NO destrabe las barandillas superiores. El centro del piso debe estar elevado antes de destrabar las barandillas superiores.
- Gire el asa central 90 grados en sentido antihorario y levante el centro a la altura de las barandillas superiores (Fig. 7). Junte las patas y las ruedas hacia el centro tan cerca como sea posible, de manera que prácticamente se toquen.
- Détachez les courroies crochet et boucle fermeture situées sous le plancher du parc ou de la bassinette pour maintenir le matelas en place, puis retirez le matelas.
Ne déverrouillez pas les barrières immédiatement. Le plancher du parc doit d'abord être relevé avant de pouvoir débloquent les barrières.
- Saisissez la poignée située au centre du plancher du parc puis effectuez un quart de tour vers la gauche et relevez le centre à la hauteur de la barrière supérieure (Fig. 7). Ramenez les montants et les roues vers le centre du parc aussi près que possible les uns des autres.

- 8) • Locate the rail latch release in the center and bottom side of each rail. Squeeze the lever with two hands until the rail releases the two tubes (Fig. 8a), then push down (Fig. 8b).
NOTE: If the top rail(s) do not release completely, DO NOT FORCE! Lift the center of floor higher. Both tubes must be released for the top rail to fold.

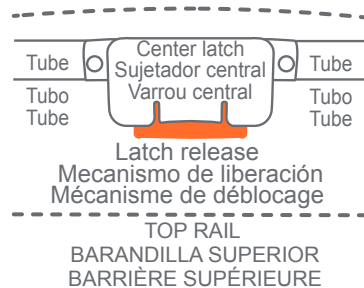

Fig. 8a

- Ubique el mecanismo de liberación del sujetador de las barandillas en el centro y la parte inferior de cada barandilla. Presione la palanca con ambas manos hasta que la barandilla suelte los dos tubos (Fig. 8a), luego empuje hacia abajo (Fig. 8b).

NOTA: Si las barandillas superiores no se sueltan completamente, ¡NO LAS FUERCE! Levante el centro del piso más alto. Se deben soltar ambos tubos para que la barandilla superior se pliegue.

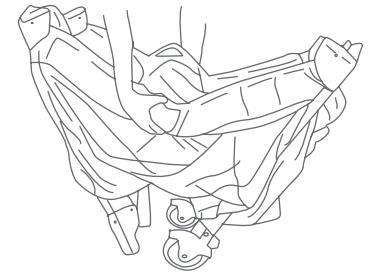

Fig. 8b

- Localisez le mécanisme de déblocage du verrou situé au centre et au bas de chaque barrière. Comprimez le levier à deux mains jusqu'à ce que la barrière libère les deux tubes (Fig. 8a), puis poussez le mécanisme vers le bas (Fig. 8b).
REMARQUE : Si une ou les deux barrières ne sont pas complètement libérées, NE FORCEZ PAS! RELEVEZ le centre du plancher encore plus haut. Pour plier la barrière supérieure, les deux tubes doivent être libérés.
- 9) • Gather all four (4) corners and the center together tightly (Fig. 9). Wrap Mattress around Playard frame with padded side facing inward.
- Junte las cuatro (4) esquinas y el centro con firmeza (Fig. 9). Envuelva el colchón alrededor de la estructura del corralito de juegos con el lado acolchado hacia adentro.
- Ramenez les quatre (4) coins vers le centre (Fig. 9). Enroulez le matelas autour du cadre du parc, côté matelassé vers l'intérieur.
- 10) • Secure the hooks and loop fasteners by feeding them through the loops on the end of the mattress then fold them back onto themselves (Fig. 10).



Fig. 9

- Place folded Playard into carry bag so that the handle comes through the opening between each side of the zipper.

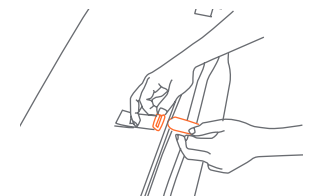



Fig. 10

- Asegure gancho y pase las correas pasándolas por las presillas en el extremo del colchón y plegándolas sobre sí (Fig. 10).
- Coloque el corralito plegado en la bolsa de transporte de modo tal que la manija sobresalga de la abertura entre cada lado de la cremallera.
- Sécuriser les crochets et sangles en les passant à travers les boucles à l'extrémité du matelas et en les repliant sur eux-mêmes (Fig. 10).
- Placer le parc de bébé replié dans le sac de rangement, de sorte que la poignée dépasse des ouvertures de chaque côté de la fermeture éclair.

ACCESSORIES

 **WARNING:** Failure to follow these warning and the instructions could result in serious injury or death.

FALL HAZARD: To help prevent falls, do not use this product when the infant begins to push up on hands and knees or has reached the height of 25 in. (635 mm), weight of 15 lbs. (6.8 kgs) or 4 months old, whichever comes first.

SUFFOCATION HAZARD

Infants have suffocated

- In gaps between extra padding and side of the bassinet/crib, and
 - On soft bedding
- Use only the pad provided by manufacturer. **NEVER** add a pillow, comforter, or another mattress for padding.
- To reduce the risk of SIDS, pediatricians recommend healthy infants be placed on their back to sleep, unless otherwise advised by your physician.
 - **FALL HAZARD** - Always check that the bassinet is securely locked on the base/stand by pulling upwards on the bassinet bed.
 - The playard, including side rails, must be fully erected prior to use. **MAKE SURE EACH LATCH IS SECURE.**
 - Strings can cause strangulation! **NEVER** place items with a string around a child's neck such as hood strings or pacifier cords. **NEVER** suspend strings over bassinet or attach strings to toys.
 - Discontinue use of the bassinet and changing table when child begins to push up on hands and knees or has reached the height of 25 in. (635 mm), weight of 15 lbs. (6.8 kgs) or 4 months old, whichever comes first.
 - **NEVER** place product near a window where cords from blinds or drapes can strangle a child.
 - Always provide the supervision necessary for the continued safety of your

child. **NEVER** leave child unattended.

- **NEVER** use plastic shipping bags or other plastic film as mattress covers not sold and intended for that purpose. They can cause suffocation.
- Use bassinet with only one child at a time.
- **NEVER** place a child under the bassinet.
- **NEVER** store the bassinet in the playard while in use.
- The bassinet must be fully assembled and installed before using.
- **STRANGULATION HAZARD - NEVER** leave the changing table in place when the child is in the bassinet or the playard. Always flip changing table down while not in use.
- To prevent your child from falls and other injuries, always use safety belt when child is on the changing table, always stay within arm's reach of your child when using the changing table.
- To help prevent heat build-up inside the playard and to avoid overheating your child, when using the bassinet **NEVER** use an outdoor canopy.
- **NEVER** leave Bassinet in place when child is in the playard. Only one child can use the Nursery Center at any time.
- **ALWAYS** ensure that the playard, changing table, and Bassinet are safe by checking regularly, before placing the child in it, that every part is properly and securely in place.
- **NEVER** use this product if there are any loose or missing fasteners, loose joints, broken parts, or torn mesh/fabric. Check before assembly and periodically during use. Contact Baby Trend Customer Service at 1-800-328-7363 for replacement parts, repair or instructions. **NEVER** substitute parts.

Accesorios

⚠️ **ADVERTENCIA:** La inobservancia de las advertencias e instrucciones podría causar lesiones graves o la muerte.

PELIGRO DE CAÍDA: Para evitar caídas, el producto deberá dejar de usarse cuando el niño comience a levantarse apoyándose en sus manos y rodillas o alcance una altura de 25 pulgadas (635 mm), un peso de 15 libras (6.8 kg) o tenga 4 meses de edad, lo que ocurra primero.

PELIGRO DE ASFIXIA
Los niños se han asfixiado:

- En los espacios entre acolchado adicional y el lado de la cuna, y
- En colchones blandos Utilice **SÓLO** la almohadilla suministrada de fábrica. **NUNCA** agregue colchones, almohadas, edredones ni rellenos.
- Para reducir el riesgo de SMIS, los pediatras recomiendan acostar a los niños sanos boca arriba para dormir, a menos que el médico indique lo contrario.
- **PELIGRO DE CAÍDAS** - Compruebe siempre que la cuna este bien encajado en la base / soporte; comprueba jalando hacia arriba en la cuna.
- El corralito, junto con las barandas laterales, deberán estar totalmente erguidos antes de usar. **ASEGÚRESE DE QUE LAS TRABAS ESTÉN FIRMES.**
- ¡Los cordones pueden causar estrangulamiento! **NUNCA** coloque elementos con cordones alrededor del cuello del niño, tales como cordones de capuchas o de chupetes. **NUNCA** cuelgue cordones sobre el corralito ni ate cuerdas a los juguetes.

- La cuna y cambiador deberá dejar de usarse cuando el niño comience a levantarse apoyándose en sus manos y rodillas o alcance una altura de 25 pulgadas (635 mm), un peso de 15 libras (6.8 kg) o tenga 4 meses de edad, lo que ocurra primero.
- **NUNCA** coloque el producto cerca de ventanas donde el niño se pueda estrangular con cordones de persianas o cortinas.
- Cuando se use para jugar, **NUNCA** deje al niño solo.
- **NUNCA** use bolsas de plástico para transporte u otras envolturas plásticas para cubrir el colchón no diseñadas o comercializadas para ese fin. Pueden causar asfixia.
- Coloque a un solo niño por vez en la cuna.
- **NUNCA** coloque al niño debajo de la cuna.
- **NUNCA** guarde la cuna en el corralito mientras está en uso.
- La cuna deberá estar totalmente armada e instalada antes de usar.
- **PELIGRO DE ESTRANGULAMIENTO - NUNCA** deje el cambiador en su lugar cuando el niño se encuentre en la cuna o en el corralito. Siempre repliegue el cambiador hacia abajo mientras no se usa.
- Para evitar caídas y otras lesiones, utilice siempre el cinturón de seguridad cuando el niño esté en el cambiador. Siempre mantenga al niño al alcance de su mano cuando use el cambiador.
- Para prevenir la acumulación de calor dentro del corralito y evitar que su hijo sufra calor en exceso, cuando utilice la cuna **NUNCA** utilice un dosel para la intemperie.
- **NUNCA** deje la Camita armada cuando el niño esté dentro del corralito. Sólo un niño a la vez puede usar el Centro de juegos.
- **SIEMPRE** asegúrese de que el corralito, el cambiador y la Cuna desmontable Rock-A-Bye sean seguros controlando habitualmente, antes de colocar al niño, que cada pieza esté puesta de manera correcta y segura.
- **NUNCA** utilice este producto si hay sujeciones sueltas o ausentes, uniones flojas, piezas rotas o si la tela o la malla están rasgadas. Revise antes de armar y en forma periódica durante el uso. Si necesita repuestos, reparación o instrucciones, llame al servicio de atención al cliente de Baby Trend al 1-800-328-7363. **NUNCA** reemplace piezas.

ACCESSOIRES

⚠️ **MISE EN GARDE** : Manquer de suivre ces avertissements et les instructions peut entraîner de sérieuses blessures ou un décès.

DANGER DE CHUTE : Pour prévenir les risques de chute, ne pas utiliser ce produit lorsque le bébé commence à ramper sur les mains et genoux, mesure plus de 635mm (25 po), pèse plus de 6,8 kg (15 lb) ou est âgé de plus de 4 mois, peut importe quel arrive en premier.

DANGER DE SUFFOCATION

Des bébés ont étouffé :

- Dans les espaces entre supplément de rembourrage et le côté de la nacelle / berceau, et
 - Sur une douillette molle
- Utilisez **SEULEMENT** un matelas fournit par Baby Trend. **NE JAMAIS** ajouter un matelas, oreiller, édredon ou du rembourrage.
- Pour réduire le risque du syndrome de la mort subite du nourrisson en couchant, les pédiatres recommandent que les enfants en bonne santé soient placés sur leur dos pour dormir, sauf avis contraire du médecin.
 - **RISQUE DE CHUTE** - Vérifiez toujours que le berceau est bien verrouillé sur la base / le support en tirant vers le haut sur le berceau.
 - Le parc, y compris les barres de côté, doit être totalement assemblé avant son utilisation. **ASSUREZ-VOUS QUE LES VEROUS SONT BIEN FERMÉS.**
 - Les ficelles peuvent étrangler! **NE PAS** placer d'objets avec une corde autour du cou de l'enfant, tels des cordons de capuchon ou de suce. **NE PAS** suspendre de ficelles au-dessus d'un parc/lit d'enfant afin d'y attacher des jouets.

- **NE PAS** utiliser couchette et table à langer lorsque le bébé commence à ramper sur les mains et genoux, mesure plus de 635 mm (25 po), pèse plus de 6,8 kg (15 lb) ou est âgé de plus de 4 mois, peut importe quel arrive en premier.
- **NE PAS** placer le parc près d'une fenêtre où les cordons de rideaux ou autres cordes pourraient étrangler l'enfant.
- Toujours prendre toutes les mesures nécessaires pour assurer la sécurité de votre enfant. **NE JAMAIS** laisser un enfant sans surveillance.
- **NE PAS** utiliser comme couvre-matelas de sac à provisions ou autre pellicule plastique qui ne sont pas conçus pour cet usage. Ils peuvent causer la suffocation.
- Ne s'utilise qu'avec un enfant à la fois.
- **NE JAMAIS** placer un enfant sous la couchette.
- **NE PAS** ranger la couchette dans le parc.
- La couchette doit être complètement assemblée et installée avant d'être utilisée.
- **DANGER D'ÉTRANGLEMENT - NE JAMAIS** laisser la table à langer sur le dessus du parc lorsqu'un enfant se trouve dans le parc. Toujours placer la table à langer sur l'extérieur lorsqu'elle n'est pas en train d'être utilisée.
- Pour prévenir les risques de chute et autres blessures : toujours utiliser la ceinture de sécurité lorsque l'enfant est sur la table à langer. Toujours rester à la portée de main de votre enfant lorsque vous utilisez la table à langer, ne jamais y laisser un enfant sans surveillance.
- Pour éviter que la température devienne trop élevée à l'intérieur du parc et pour éviter de donner à votre enfant un coup de chaleur, quand vous utiliser la couchette n'utilisez pas l'auvent d'extérieur.
- **NE JAMAIS** laisser la couchette en place lorsque l'enfant se trouve dans le parc de bébé. Le parc de bébé peut accueillir un seul enfant à la fois.
- **TOUJOURS** s'assurer que le parc de bébé, la table à langer et le moïse Rock-A-Bye amovible sont sécuritaires en vérifiant régulièrement, avant d'y coucher l'enfant, que chaque pièce est correctement et solidement en place.
- Avant chaque utilisation ou assemblage inspecter le parc, le berceau à roulettes et la table à langer pour vérifier s'il y a de bris, des joints lâches, des pièces manquantes ou des bords pointus. **NE PAS** utiliser le parc ou le berceau à roulettes si une pièce manque ou est brisée. Communiquer avec le service à la clientèle de Baby Trend au 1-800-328-7363 pour des pièces de rechange. **NE PAS** substituer pour des pièces qui ne sont pas d'origine.

TO ASSEMBLE BASSINET CÓMO ARMAR LA CUNA POUR ASSEMBLER LA COUCHETTE

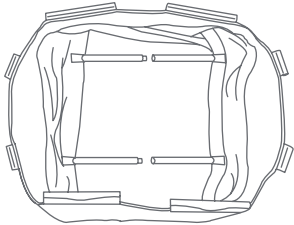

Bassinet with metal support tubes
Cuna con tubos metálicos de soporte
Couchette avec le support métallique tubes

ATTENTION: Playard must be fully assembled and securely locked before installing or using the bassinet feature (See To Assemble Playard section). You will need to remove the mattress from the bottom of the Playard to use inside your Bassinet.

ATENCIÓN: El corralito debe estar totalmente armado y trabado antes de instalar o utilizar la función de cuna (Consulte la sección Cómo armar el corralito). Deberá quitar el colchón de la parte inferior del corralito para utilizar dentro de su cuna.

ATTENTION : Le parc de bébé doit être totalement monté et verrouillé avant d'installer ou de l'utiliser en tant que couchette (Voir la section Assemblage du Parc de Bébé). Vous devrez enlever le matelas du parc et l'utiliser à l'intérieur de votre couchette.

11) • Connect opposing Mattress Support Tubes that are attached to the bottom of the Bassinet (Fig. 11a).

• Before placing the Mattress into the Bassinet, make sure Mattress Support tubes are connected (Fig. 11b).

• Conecte los Tubos de Apoyo de Colchón, conectados al inferior de la Cuna (Fig. 11a).

• Antes de colocar el colchón en la cuna, asegúrese de que los tubos de soporte del colchón se conectan (Fig. 11b).

• Connectez le tuyaux matelas de soutien, relié au fond du lit (Fig.11a).

• Avant de placer le matelas dans le lit, assurez-vous que les tubes de support le matelas sont connectés (Fig. 11b).

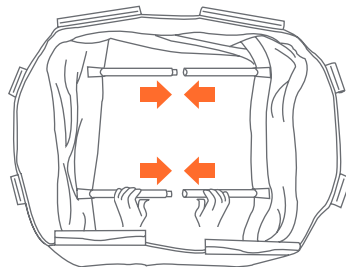

Fig. 11a

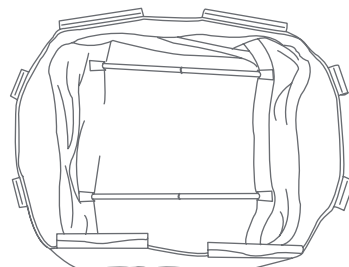

Fig. 11b

12) • Position the Bassinet over and down into the fully assembled Playard. Secure in place by pushing down firmly on each plastic support clip until all are snapped into place (Fig. 12).

• Coloque la cuna dentro del corralito totalmente armado. Asegúrela presionando firmemente sobre cada gancho de soporte de plástico hasta que todo esté encastrado en su lugar (Fig. 12).

• Mettre la couchette par dessus les rebords du haut du parc lorsqu'il est entièrement assemblé. Fixer en appuyant fermement sur chaque attache en plastique jusqu'à ce que toutes soient bien enclenchée (Fig. 12).

13) • Place the Mattress into the Bassinet with the padded side facing upward (Fig. 13).

• Coloque el colchón dentro de la cuna con el lado acolchado hacia arriba (Fig. 13).

• Insérer les deux tubes assemblés dans les boucles fournies sur le bas de la couchette (Fig. 13).

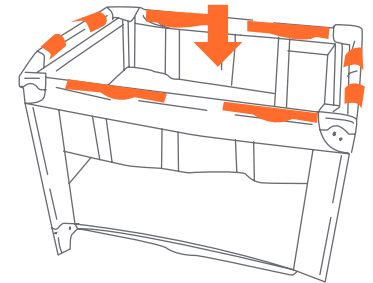

Fig. 12

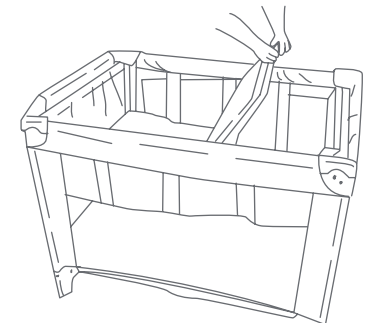

Fig. 13

TO REMOVE BASSINET PARA QUITAR LA CUNA POUR RETIRER LA COUCHETTE

• Remove Mattress from Bassinet. Disconnect opposing Mattress Support Tubes. Unsnap all clips and lift Bassinet.

• Quite el colchón de la Cuna. Desconectar los Tubos de Apoyo de Colchón. Suelte todos los ganchos y levante la cuna.

• Retirez le matelas de la couchette. Débranchez le tuyaux matelas de soutien. Détachez les attaches en plastique et soulevez la couchette.

TO ASSEMBLE CHANGING TABLE ARMADO DEL ORGANIZADOR PARA PADRES ASSEMBLAGE DE LA TABLE À LANGER



2 Long Curved Bars
2 Barras curvadas largas
2 longues barres courbes

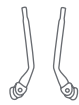

2 Short Bar with Connector Knobs
2 Barras cortas con
Perillas conectoras
2 barres courtes avec
boutons connecteurs

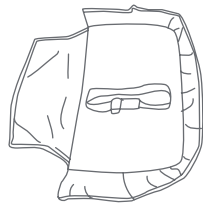

1 Changing Table
1 Cambiador
1 table à langer

⚠ WARNING FALL HAZARD:
To prevent death or serious injury, always keep child within arm's reach. Always use restraint belt to prevent falls, see page 27 for details.

⚠ WARNING: Never leave the change table in place when child is in playard.

⚠ PELIGRO DE CAÍDA:
Para evitar la muerte o una lesión grave, siempre mantenga al niño al alcance de su brazo. Siempre use el cinturón de restricción para evitar caídas, consulte la página 27 para conocer los detalles.

⚠ ADVERTENCIA: Nunca deje la mesa de cambio en lugar cuando el niño está en el corralito.

⚠ MISE EN GARDE DANGER DE CHUTE : Pour prévenir le risque de blessures graves ou de mort toujours rester à la portée de main de votre enfant. Toujours utiliser la ceinture de sécurité pour prévenir le risque de chute, voir la page 27 pour les détails.

⚠ AVERTISSEMENT : Ne laissez jamais une table à langer en place lorsque l'enfant est dans le parc.

ATTENTION: Playard must be fully assembled and securely locked before installing or using the changing table feature. (See To Assemble Playard section, page 9).

ATENCIÓN: El corralito debe estar montado por completo y trabado en forma segura antes de instalar o usar la función del cambiador. (Consulte la sección Cómo montar el corralito, página 9).

ATTENTION : Le parc de bébé doit être totalement monté et verrouillé avant d'installer ou d'utiliser la table à langer (Voir section sur l'assemblage du parc, page 9).

14) • Connect the two (2) Long Curved Bars together (Fig. 14a).

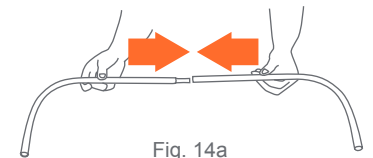

• Insert the assembled curved bars into the Changing Table fabric (Fig. 14b). Slide the Curved Bars around inside sleeve of the Changing Table.

• Connect the two (2) Short Bars to each end of the Long Curved Bar (Fig. 14c). Make sure that the knobs are both facing down and the same direction on each end (Fig. 14d).



• Conecte las dos (2) Barras curvadas largas juntas (Fig. 14a).

• Introduzca las barras curvadas montadas en la tela del Cambiador (Fig. 14b). Deslice las Barras curvadas que están alrededor dentro de la manga del Cambiador.

• Conecte las dos (2) Barras cortas a cada extremo de la Barra curvada larga (Fig. 14c). Asegúrese de que ambas perillas estén apuntando hacia abajo y a la misma dirección en cada extremo (Fig. 14d).

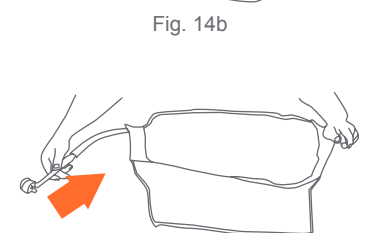

• Raccorder ensemble les deux (2) longues barres courbes (Fig. 14a).

• Insérez les longues barres courbes assemblées dans le tissu de la table à langer (Fig. 14b). Glisser les barres autour du bord intérieur du tissu de la table.

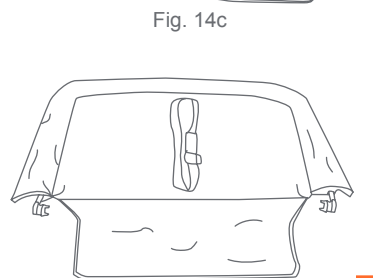

• Attacher les deux (2) barres courtes à chaque extrémité de la longue barre courbe (Fig. 14c). Assurez-vous que les boutons sont tous deux tournés dans la même direction et vers le bas sur chaque extrémité (Fig. 14d).

Fig. 14d

- 15)** • Insert Connector Knob Prongs into holes located on both corners of the Playard (Fig. 15a).
- Turn the Connector Knobs counter clockwise to lock into place (Fig. 15b).
 - Flip Changing Table over onto Playard (Fig. 15c).
 - Snap the two (2) buttons on the flap down onto the Playard (Fig. 15d).
 - Introduzca los Dientes de la Perilla conectora en los agujeros situados en ambas esquinas del Corralito (Fig. 15a).
 - Gire las Perillas conectoras en el sentido contrario a las agujas del reloj para trabarlas bien (Fig. 15b).
 - Volteé el Cambiador sobre el corralito (Fig. 15c).
 - Cierre a presión los dos (2) botones de la solapa en el Corralito (Fig. 15d).
 - Insérez les broches des boutons connecteurs dans les trous situés sur les deux coins du parc (Fig. 15a).
 - Tournez les boutons connecteurs dans le sens inverse des aiguilles d'une montre pour les verrouiller (Fig. 15b).
 - Basculer la table à langer pour qu'elle repose sur le parc (Fig. 15c).
 - Attacher les deux (2) boutons sur le rebord fermement sur le parc (Fig. 15d).

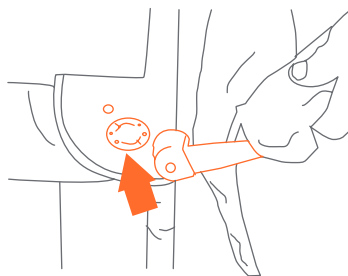

Fig. 15a

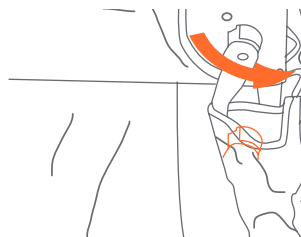

Fig. 15b

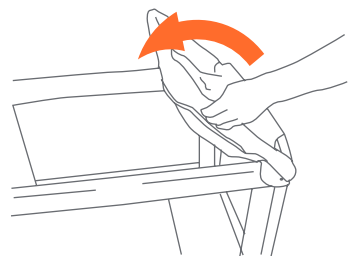

Fig. 15c

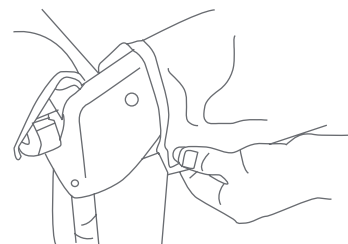

Fig. 15d

**TO SECURE THE CHANGING TABLE TO THE PLAYARD
PARA SUJETAR EL CAMBIADOR AL CORRALITO
POUR FIXER LA TABLE À LANGER AU PARC**

IMPORTANT! When the changing table is flipped up into the upper position the changing table must be secured to the playard frame using the hook and loop fasteners provided.

¡IMPORTANTE! Par cuando la mesa cambiadora esta echada hacia arriba debe estar asegurada a el amazon del corralito usando la cinta de gancho y bucle proveida.

IMPORTANT ! Lorsque la table à langer est placée au-dessus du parc, la table à langer doit être attachée au cadre du parc à l'aide des courroies crochet et boucle fournies.

- 16)** • Locate the hook and loop fasteners on the bottom of the changing table and on inside of the side rails of the playard (Fig. 16).
- Localize la cinta de gancho y bucle debajo de la mesa cambiadora y del lado de adentro de los rieles de los lados (Fig.16).
 - Repérer les courroies crochet et boucle en dessous de la table à langer et a l'intérieur des côtés latéraux du parc (Fig. 16).

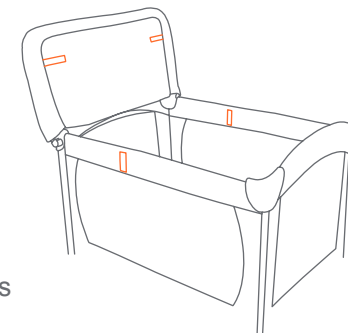

Fig. 16

- 17)** • Flip the changing table into its upper position (Fig. 17).
- Lanzar la mesa cambiadora en la posicion de arriba (Fig. 17).
 - Renverser la table à langer au-dessus (Fig. 17).

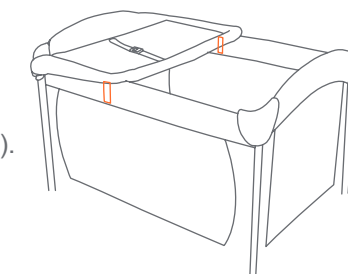

Fig. 17

- 18)** • Secure the changing table to the playard frame by fastening the hook and loop fasteners on the underside of the changing table to the side rails of the playard frame (Fig. 18).

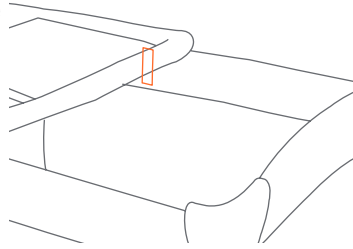

Fig. 18

- Asegure la mesa cambiadora a el armazon del corralito fijando las tiras de gancho y bucle en la parte de abajo de la mesa cambiadora a los rieles de lado del armazon del corralito (Fig. 18).
- Sécuriser la table à langer au cadre du parc en attachant les courroies crochet et boucle en dessous de la table à langer aux côtés latéraux du parc (Fig. 18).

TO USE CHANGING TABLE RESTRAINT SYSTEM PARA USAR EL SISTEMA DE RESTRICCIÓN DEL CAMBIADOR POUR UTILISER LE SYSTÈME DE RETENUE DE LA TABLE À LANGER

- 19)** • Place child on changing table, make sure hand and arms are clear of the restraint. Bring the restraint around the child's waist and clip the male and female ends of the buckle together (Fig. 19a).

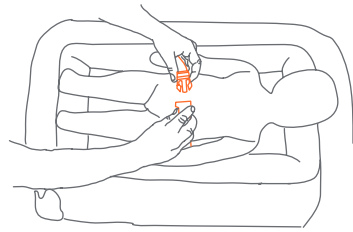

Fig. 19a

- Tighten strap until fits snug around child's waist (Fig. 19b).
DO NOT OVER TIGHTEN.

- To remove, unsnap the buckle.
ATTENTION: NEVER use changing table if it is damaged or broken.

- Coloque al niño sobre el cambiador y asegúrese de que las manos y brazos no estén restringidos. Pase el dispositivo de restricción por la cintura del niño y enganche los extremos hembra y macho de la hebilla (Fig. 19a).

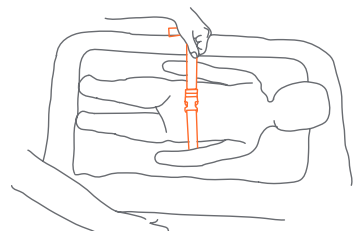

Fig. 19b

- Ajuste la correa hasta que esté ceñida alrededor de la cintura del niño (Fig. 19b).
NO AJUSTE DE MÁS.

- Para retirarlo, desabroche la hebilla.
ATENCIÓN: Nunca use el cambiador si está dañado o roto.

- Placez l'enfant sur la table, assurez-vous que les main et les bras sont hors du système de retenue. Attachez l'enfant par la taille en attachant ensemble les extrémités masculin et féminin de la boucle (Fig. 19a).

- Serrer la sangle autour de la taille de l'enfant jusqu'à ce qu'elle soit bien serrée mais confortable (Fig. 19b).
NE PAS TROP SERRER.

- Pour détacher, déboutonner la ceinture.
ATTENTION : NE JAMAIS utiliser table à langer si elle est endommagée ou brisée.

TO REMOVE CHANGING TABLE PARA RETIRAR EL CAMBIADOR POUR ENLEVER LA TABLE À LANGER

- 20)** • Flip Changing Table to the outside of the Playard. Unsnap fabric flap of Changing Table from Playard. Twist Connector Knobs clockwise to unlock (Fig. 20a). Remove Changing Table from Playard (Fig. 20b) and disconnect the Short Bars from the Curved Bar by pressing on the snap buttons and pulling apart. Remove Curved Bar from Changing Table sleeve.

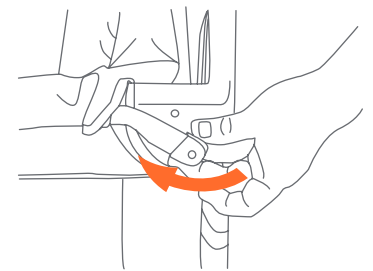

Fig. 20a

- Voltee el Cambiador afuera del Corralito. Desabroche del Corralito la solapa de tela del Cambiador. Gire las Perillas conectoras en el sentido de las agujas del reloj para destrabarlo (Fig. 20a). Retire el Cambiador del Corralito (Fig. 20b) y desconecte las Barras cortas de la Barra curvada oprimiendo los botones a presión y desmontándolas. Retire la Barra curvada de la manga del Cambiador.

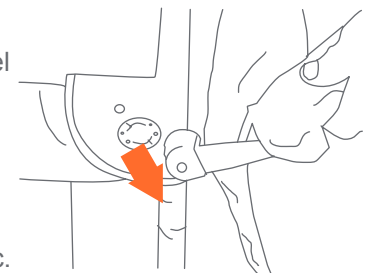
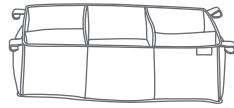

Fig. 20b

- Basculer la table pour être à l'extérieur du parc. Détacher le tissu de table du parc de bébé. Tournez les boutons connecteurs dans le sens des aiguilles d'une montre pour déverrouiller les boutons (Fig. 20a). Retirez la table du parc (Fig. 20b) et débranchez les barres courtes des longues barres courbe en appuyant sur les boutons et tirant. Retirez les longues barres courbes du tissu de la table à langer.

PARENT ORGANIZER ASSEMBLY ARMADO DEL ORGANIZADOR PARA PADRES ASSEMBLAGE DE L'ORGANISATEUR POUR PARENT



Parent Organizer*
Organizador para Padres*
Organisateur pour Parent*

*Type may vary *El tipo puede variar *Peut varier selon le modèle

- ⚠ WARNING:** Never leave parent organizer in place when child is in non-full size crib/play yard.
- NEVER use on inside of play yard when child is present. Child may use as a step to climb out of play yard or reach items in parent organizer.
 - Always keep objects out of child's reach.
 - DO NOT overload organizer, weight should not exceed 15 lb (6.8 kg).

- ⚠ ADVERTENCIA:** Nunca deje el organizador para padres en su lugar cuando el niño se encuentre en el corral.
- NUNCA lo utilice en el interior del corral cuando el niño esté presente. El niño puede utilizarlo como escalón para salir del corral o alcanzar objetos dentro del organizador para padres.
 - Siempre mantenga los objetos fuera del alcance de los niños.
 - NO sobrecargue el organizador, el peso no debe superar las 15 libras (6,8 kg).

- ⚠ AVERTISSEMENT :** Ne jamais laisser le panier de rangement pour parent en place lorsque l'enfant se trouve dans un lit ou un parc de bébé dont les dimensions ne sont pas celles d'un lit pleine grandeur.
- NE JAMAIS utiliser le panier de rangement pour parent à l'intérieur du parc de bébé lorsque l'enfant s'y trouve. Ce dernier pourrait l'utiliser comme marche pour se hisser hors du parc pour bébé ou attraper des objets qui y sont rangés.

- Toujours garder les objets hors de la portée des enfants.
- NE PAS surcharger le panier de rangement; son poids ne devrait pas dépasser 6,8 kg (15 lb).

- 21)** • To use the Parent Organizer in the Playard, lower Parent Organizer into the large bassinet. Push down on the front and rear of the Parent Organizer to secure the hooks onto the Playard railing (Fig. 21).

ATTENTION: Bassinet must be fully assembled and securely locked before installing or using the Parent Organizer feature (See page 22 step 12).

- Para usar el Organizador para padres dentro del Corralito, baje el Organizador para padres al interior de la cuna grande. Empuje la parte delantera y trasera del Organizador para padres hacia abajo para sujetar los ganchos a la baranda del Corralito (Fig. 21).

ATENCIÓN: La cuna debe estar completamente armada y bien trabada antes de instalar o usar la función del Organizador para padres (Consulte el paso 12 en la página 22).

- Pour utiliser le panier de rangement pour parent dans le parc, abaissez le panier dans la grande couchette. Poussez l'avant et l'arrière du panier de rangement pour parent vers le bas pour fixer les crochets sur le garde-corps (Fig. 21).

ATTENTION : La couchette doit être complètement assemblée et bien verrouillée avant d'installer ou d'utiliser le panier de rangement pour parent (voir la page 22, étape 12).

Parent Organizer
Portapañales
Pochette de diaper

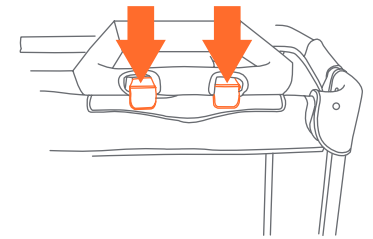
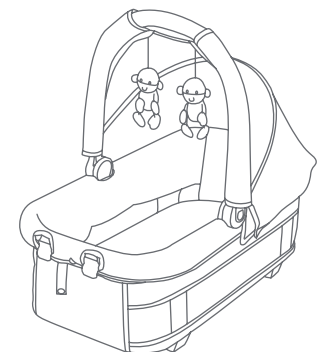

Fig. 21

TO ASSEMBLE PORTABLE ROCK-A-BYE BASSINET ARMADO DEL PORTÁTIL ROCK-A-BYE CAMITA ASSEMBLAGE DE PORTABLE ROCK-A-BYE MOÏSE



 **WARNING:** Failure to follow these warning and the instructions could result in serious injury or death.

FALL HAZARD: To help prevent falls, do not use this product when the infant begins to push up on their hands and knees or has reached the height of 22 in. (559 mm), weight of 12 lbs. (5.5 kgs) or 3 months old, whichever comes first.

SUFFOCATION HAZARD

Infants have suffocated:

- In gaps between extra padding and side of the bassinet/cradle, and
 - On soft bedding
- Use only the pad provided by manufacturer. **NEVER** add a pillow, comforter, or another mattress for padding.

 **WARNING:** Never leave child unattended.

SUFFOCATION HAZARD: Infant carrier can roll over on soft surfaces and suffocate child. **NEVER** place carrier on beds, sofas, or other soft surfaces.

FALL HAZARD: Child's activity can move carrier. **NEVER** place carrier on counter tops, tables, or any other elevated surface. **NEVER** use this carrier as a means to transport an infant in a motor vehicle.

- To reduce the risk of SIDS, pediatricians recommend healthy infants be placed on their back to sleep, unless otherwise advised by your physician.
- **FALL HAZARD** - Always check that the bassinet is securely locked on the base/stand by pulling upwards on the bassinet bed.
- The playard, including side rails, must be fully erected prior to use. **MAKE SURE EACH LATCH IS SECURE.**
- Strings can cause strangulation! **NEVER** place items with a string around a child's neck such as hood strings or pacifier cords. **NEVER** suspend strings over bassinet or attach strings to toys.

- Discontinue use of the Portable Rock-a-Bye bassinet when child begins to push up on hands and knees or has reached the height of 22 in. (559 mm), weight of 12 lbs. (5.5 kgs) or 3 months old, whichever comes first.
- **NEVER** place product near a window where cords from blinds or drapes can strangle a child.
- **NEVER** place more than one child in the Nursery Center or Playard.
- **ALWAYS** remove Parent Organizer and all Bassinets and Changing Table when a child is in the Playard. **NEVER** use any accessories that entrap the child within the Playard.
- Always provide the supervision necessary for the continued safety of your child. **NEVER** leave child unattended.
- **NEVER** use plastic shipping bags or other plastic film as mattress covers not sold and intended for that purpose. They can cause suffocation.
- Use bassinet with only one child at a time.
- Do not use full-size bassinet when using bassinet.
- **NEVER** place a child under the bassinet.
- **NEVER** store the bassinet in the playard while in use.
- The bassinet must be fully assembled and installed before using.
- **STRANGULATION HAZARD - NEVER** leave the changing table in place when the child is in the bassinet or the playard. Always flip changing table down while not in use.
- To prevent your child from falls and other injuries, always use safety belt when child is on the changing table, always stay within arm's reach of your child when using the changing table.
- To help prevent heat build-up inside the playard and to avoid overheating your child, when using the bassinet **NEVER** use an outdoor canopy.

⚠️ **ADVERTENCIA:** La inobservancia de las advertencias e instrucciones podría causar lesiones graves o la muerte.

PELIGRO DE CAÍDA: Para evitar caídas, el producto deberá dejar de usarse cuando el niño comience a levantarse apoyándose en sus manos y rodillas o alcance una altura de 22 pulgadas (559 mm), un peso de 12 libras (5.5 kg) o tenga 3 meses de edad, lo que ocurra primero.

PELIGRO DE ASFIXIA

Los niños se han asfixiado:

- En los espacios entre acolchado adicional y el lado de la cuna, y
- En colchones blandos
Utilice **SÓLO** la almohadilla suministrada de fábrica. **NUNCA** agregue colchones, almohadas, edredones ni rellenos.

⚠️ **ADVERTENCIA:** **NUNCA** deje al niño solo.

PELIGRO DE ASFIXIA: Portador puede volcarse en superficies blandas y asfixiarse. **NUNCA** colocar portador en camas, sofás, o en otras superficies blandas.

PELIGRO DE CAÍDA: Actividad del niño puede mover portador. **NUNCA** colocar portador en la parte superior de los mostradores, mesas, o cualquier otra superficie elevada. **NUNCA** utilice este portador como medio de transporte un bebé en un vehículo de motor.

- Para reducir el riesgo de SMIS, los pediatras recomiendan acostar a los niños sanos boca arriba para dormir, a menos que el médico indique lo contrario.

- **PELIGRO DE CAÍDAS** - Compruebe siempre que la cuna este bien encajado en la base / soporte; comprueba jalando hacia arriba en la cuna.
- El corralito, junto con las barandas laterales, deberán estar totalmente erguidos antes de usar. **ASEGÚRESE DE QUE LAS TRABAS ESTÉN FIRMES.**
- ¡Los cordones pueden causar estrangulamiento! **NUNCA** coloque elementos con cordones alrededor del cuello del niño, tales como cordones de capuchas o de chupetes. **NUNCA** cuelgue cordones sobre el corralito ni ate cuerdas a los juguetes.
- La Cuna Desmontable Rock-A-Bye deberá dejar de usarse cuando el niño comience a levantarse apoyándose en sus manos y rodillas o alcance una altura de 22 pulgadas (559 mm), un peso de 12 libras (5.5 kg) o tenga 3 meses de edad, lo que ocurra primero.
- **NUNCA** coloque el producto cerca de ventanas donde el niño se pueda estrangular con cordones de persianas o cortinas.
- **NUNCA** coloque a más de un niño dentro del Centro de juegos o el Corralito.
- **SIEMPRE** retire el Organizador para padres y todas las Cunas y Cambiadores cuando el niño esté dentro del Corralito. **NUNCA** use ningún accesorio que atrape al niño dentro del Corralito.
- Cuando se use para jugar, **NUNCA** deje al niño solo.
- No utilice la cuna superior usar Moisés de tamaño completo.
- **NUNCA** use bolsas de plástico para transporte u otras envolturas plásticas para cubrir el colchón no diseñadas o comercializadas para ese fin. Pueden causar asfixia.
- Coloque a un solo niño por vez en la cuna.
- **NUNCA** coloque al niño debajo de la cuna.
- **NUNCA** guarde la cuna en el corralito mientras está en uso.
- La cuna deberá estar totalmente armada e instalada antes de usar.
- **PELIGRO DE ESTRANGULAMIENTO** - **NUNCA** deje el cambiador en su lugar cuando el niño se encuentre en la cuna o en el corralito. Siempre repliegue el cambiador hacia abajo mientras no se usa.
- Para evitar caídas y otras lesiones, utilice siempre el cinturón de seguridad cuando el niño esté en el cambiador. Siempre mantenga al niño al alcance de su mano cuando use el cambiador.
- Para prevenir la acumulación de calor dentro del corralito y evitar que su hijo sufra calor en exceso, cuando utilice la cuna **NUNCA** utilice un dosel para la intemperie.

⚠️ **MISE EN GARDE** : Manquer de suivre ces avertissements et les instructions peut entraîner de sérieuses blessures ou un décès.

DANGER DE CHUTE : Pour prévenir les risques de chute, ne pas utiliser ce produit lorsque le bébé commence à ramper sur les mains et genoux, mesure plus de 559 mm (22 po), pèse plus de 5,5 kg (12 lb) ou est âgé de plus de 3 mois, peut importe quel arrive en premier.

DANGER DE SUFFOCATION

Des bébés ont étouffé :

- Dans les espaces entre supplément de rembourrage et le côté de la nacelle / berceau, et
 - Sur une douillette molle
- Utilisez SEULEMENT un matelas fournit par Baby Trend. NE JAMAIS ajouter un matelas, oreiller, édredon ou du rembourrage.

⚠️ **MISE EN GARDE** : NE JAMAIS laissée un enfant sans surveillance.

DANGER DE SUFFOCATION :

Transporteur infantile peut renverser sur des superficies molles et étouffer. Jamais placer le transporteur infantile sur lits, canapés, ou dans d'autres superficies douces.

DANGER DE CHUTE : Enfant activité peut déplacer le transporteur infantile. NE JAMAIS placer le transporteur infantile sur counter tops, tables, ou toute autre surface en hauteur. NE JAMAIS utilisée ce transporteur infantile, comme un moyen de transport un bébé dans un véhicule à moteur.

- Pour réduire le risque du syndrome de la mort subite du nourrisson en couchant, les pédiatres recommandent que les enfants en bonne santé soient placés sur leur dos pour dormir, sauf avis contraire du médecin.

- **RISQUE DE CHUTE** - Vérifiez toujours que le berceau est bien verrouillé sur la base / le support en tirant vers le haut sur le berceau.
- Le parc, y compris les barres de côté, doit être totalement assemblé avant son utilisation. **ASSUREZ-VOUS QUE LES VEROUS SONT BIEN FERMÉS.**
- Les ficelles peuvent étrangler! **NE PAS** placer d'objets avec une corde autour du cou de l'enfant, tels des cordons de capuchon ou de suce. **NE PAS** suspendre de ficelles au-dessus d'un parc/lit d'enfant afin d'y attacher des jouets.
- **NE PAS** utiliser Le Moïse Rock-A-Bye Amovible lorsque le bébé commence à ramper sur les mains et genoux, mesure plus de 559 mm (22 po), pèse plus de 5,5 kg (12 lb) ou est âgé de plus de 3 mois, peut importe quel arrive en premier.
- **NE PAS** utiliser la couchette supérieure avec couchette pleine grandeur.
- **NE PAS** placer le parc près d'une fenêtre où les cordons de rideaux ou autres cordes pourraient étrangler l'enfant.
- **NE JAMAIS** placer plus d'un enfant dans le lit ou le parc.
- **TOUJOURS** retirer le panier de rangement pour parent, les couchettes et la table à langer lorsque l'enfant est dans le parc. **NE JAMAIS** utiliser des accessoires qui retiennent l'enfant dans le parc.
- Toujours prendre toutes les mesures nécessaire pour assurer la sécurité de votre enfant.
- **NE JAMAIS** laisser un enfant sans surveillance.
- **NE PAS** utiliser comme couvre-matelas de sac à provisions ou autre pellicule plastique qui ne sont pas conçus pour cet usage. Ils peuvent causer la suffocation.
- Ne s'utilise qu'avec un enfant à la fois.
- **NE JAMAIS** placer un enfant sous la couchette.
- **NE PAS** ranger la couchette dans le parc.
- La couchette doit être complètement assemblée et installée avant d'être utilisée.
- **DANGER D'ÉTRANGLEMENT - NE JAMAIS** laisser la table à langer sur le dessus du parc lorsqu'un enfant se trouve dans le parc. Toujours placer la table à langer sur l'extérieur lorsqu'elle n'est pas en train d'être utilisée.
- Pour prévenir les risques de chute et autres blessures : toujours utiliser la ceinture de sécurité lorsque l'enfant est sur la table à langer. Toujours rester à la portée de main de votre enfant lorsque vous utilisez la table à langer, ne jamais y laisser un enfant sans surveillance.
- Pour éviter que la température devienne trop élevée à l'intérieur du parc et pour éviter de donner a votre enfant un coup de chaleur, quand vous utiliser la couchette n'utilisez pas l'auvent d'extérieur.
- **NE JAMAIS** laisser la couchette en place lorsque l'enfant se trouve dans le parc de bébé. Le parc de bébé peut accueillir un seul enfant à la fois.

ATTENTION: Playard must be fully assembled and securely locked before installing or using the Bassinet feature. (See To Assemble Playard section, page 9).

ATENCIÓN: El corralito debe estar montado por completo y trabado en forma segura antes de instalar o usar la función de la cuna. (Consulte la sección Cómo montar el corralito, página 9).

ATTENTION : Le parc de bébé doit être totalement monté et verrouillé avant d'installer ou d'utiliser le moïse (Voir section sur l'assemblage du parc, page 9).

22) • Pull Bassinet fabric back to access the bottom of the Bassinet. Use the handles to pull the frame supports into the support locks (Fig 22a).

• Make sure the frame supports click and are seated firmly in the support locks (Fig 22b)

NOTE: Use **ONLY** the handles to move Frame supports. Using your fingers may result in getting pinched.

• Jale la tela de la camita para tener acceso a la parte baja de la camita. Use las manijas para jalar los soportes del armazón para que encajen con las trabas de soporte (Fig 22a).

• Asegúrese de que los soportes del armazón hagan clic y que estén sentados firmemente en las trabas de soporte (Fig 22b) .

NOTA: Use **SÓLO** las manijas para mover los soportes del armazón. Si se usan los dedos, pueden salir pellizcados.

• Retirer le tissu du moïse afin d'accéder à la partie inférieure de celui-ci. Utiliser les poignées pour fixer les montants du cadre dans les loquets (Fig. 22a).

• Assurez-vous que les montants du cadre s'enclenchent et sont fermement insérés dans les loquets (Fig. 22b).

REMARQUE : Utiliser **UNIQUEMENT** les poignées pour déplacer les montants du cadre. Si vous utilisez vos doigts, vous pourriez les coincer.

23) • Pull the fabric over the frame and secure fabric with buttons on the sides and front of the frame (Fig. 23).

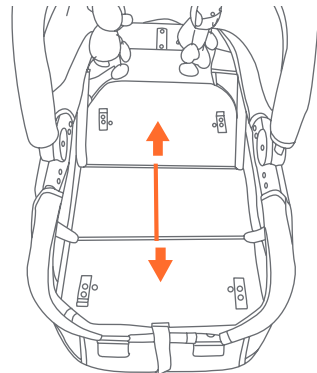

Fig. 22a

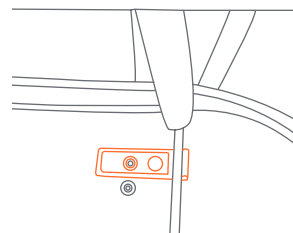

Fig. 22b

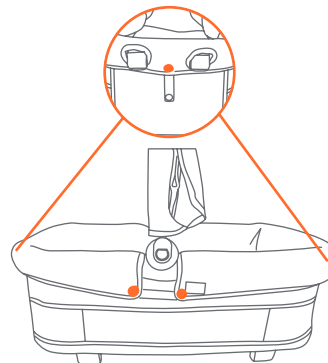

Fig. 23

• Jale la tela por encima del armazón y asegure la tela con los botones en los costados y la parte delantera del armazón (Fig. 23).

• Replacer le tissu sur le cadre et le fixer à l'aide des boutons situés sur les côtés et à l'avant du cadre (Fig. 23).

24) • Use the hook and loop fasteners provided to fix mattress into the Bassinet (Fig. 24). **DO NOT use Bassinet without the provided mattress.**

• Use el cierre gancho y bucle provisto para fijar el colchón en la Camita (Fig. 24). **NO use la Camita sin el colchón provisto.**

• Fixer le matelas à l'intérieur du moïse, à l'aide des courroies en crochets et sangles incluses (Fig. 24).

NE PAS utiliser le moïse sans le matelas fourni à cet effet.

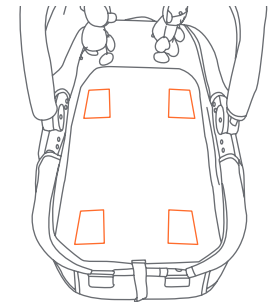

Fig. 24

25) • To raise the handle, push both buttons on each side of the handle with your fingers while pulling it forward (Fig. 25a).

• To lower handle, push both buttons on each side of the handle with your fingers while pushing the handle backwards (Fig. 25b).

• Para elevar la manija, empuje ambos botones a cada lado de la manija con los dedos mientras tira hacia adelante (Fig. 25a).

• Para bajar la manija, abra las dos trabas en la base de la manija al jalar las trabas hacia arriba usando los dedos mientras empuja la manija hacia atrás (Fig. 25b).

• Pour soulever la poignée, poussez les deux boutons de chaque côté de la poignée avec les doigts tout en tirant vers l'avant (Fig. 25a).

• Pour abaisser la poignée, déverrouiller les deux loquets situés sur la base de la poignée en remontant les loquets vers le haut avec vos doigts et en poussant la poignée vers l'arrière (Fig. 25b).

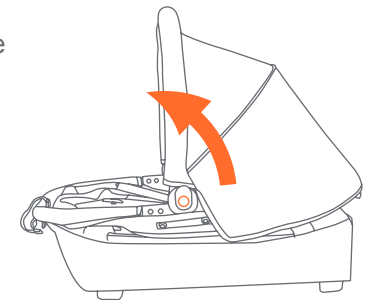

Fig. 25a

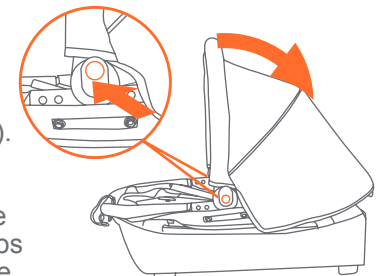

Fig. 25b

- 26)** • To use the Bassinet in the Playard, lower Bassinet into the large bassinet (Fig. 26a). Push down on the front and rear of the Bassinet to secure the hooks onto the Playard railing. Button the front and rear strap from the bassinet onto the playard frame (Fig. 26b).

NOTE: DO NOT use Bassinet on Playard without securing the hooks and straps to playard.

ATTENTION: Bassinet must be fully assembled and securely locked before installing or using the Bassinet feature (See page 22 step 12).

- Para usar la Camita en el Corralito, baje la Camita hacia la cuna (Fig. 26a). Empuje hacia abajo en la parte delantera y trasera de la Camita para asegurar los Ganchos en la barranda del Corralito. Abotone la correa delantera y trasera de la camita en el armazón del corralito (Fig. 26b).

NOTA: NO use la Camita en el Corralito sin asegurar los ganchos y las correas en el corralito.

ATENCIÓN: El cuna debe estar montado por completo y trabado en forma segura antes de instalar o usar la función delcamita (Consulte página 22 paso 12).

- Pour utiliser le moïse dans le parc, placer le moïse sur la couchette (Fig. 26a). Appuyer sur les parties avant et arrière du moïse afin d'enclencher adéquatement les crochets dans les barrières du parc. Attacher les courroies du moïse au cadre du parc à l'aide des boutons (Fig. 26b).

REMARQUE : NE PAS UTILISER le moïse sur le parc sans avoir préalablement fixé les crochets et les courroies au parc.

ATTENTION : Le couchette de bébé doit être totalement monté et verrouillé avant d'installer ou d'utiliser le moïse (Voir page 22 étape 12).

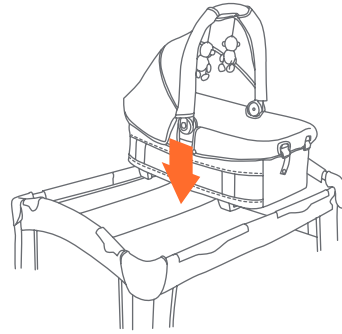

Fig. 26a

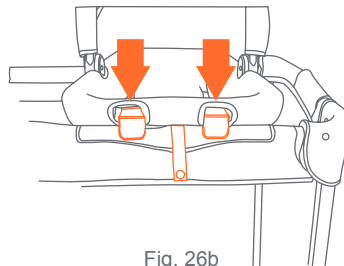

Fig. 26b

ROCKER FUNCTION FUNCIÓN DE MECEDORA FONCTION SIÈGE BERÇANT

- 27)** • Turn Bassinet over and pull rocker feet from the base of Bassinet (Fig. 27a). Set Bassinet on a flat surface (Fig. 27b).

NEVER use Bassinet on raised surface such as Table, Bed or Chair. A fall can occur.

- Ponga la Camita de lado y jale las patas mecedoras de la base de la Camita (Fig. 27a). Ponga la camita en una superficie plana (Fig. 27b).

NUNCA usa la Camita en una superficie elevada tal como una Mesa, Cama o Silla. Se puede ocasionar una caída.

- Retourner le moïse et déplier les pattes du siège berçant, situées sous la base du moïse (Fig. 27a). Installer le moïse sur une surface plate (Fig. 27b).

NE JAMAIS utiliser le moïse sur une surface surélevée telle qu'une table, un lit ou une chaise, car il risquerait de chuter.

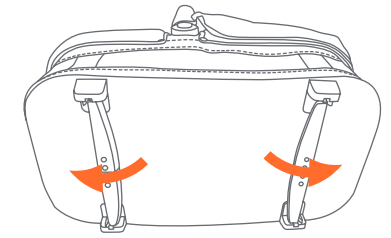

Fig. 27a

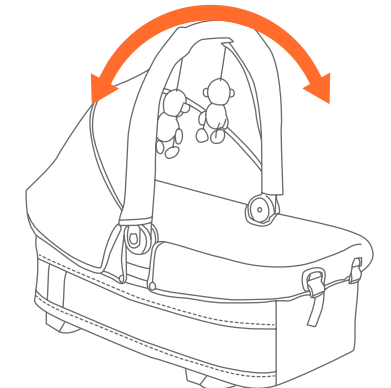

Fig. 27b

TO FOLD REMOVABLE ROCK-A-BYE BASSINET PARA PLEGAR LA CUNA DESMONTABLE ROCK-A-BYE POUR RETIRER LE MOÏSE ROCK-A-BYE AMOVIBLE :

⚠ WARNING: Care must be taken when folding and unfolding to prevent finger entrapment.

CAUTION: Do not allow children near while folding and unfolding.

⚠ ADVERTENCIA: Se debe ser prudente al plegar y desplegar para evitar que queden dedos atrapados.

PRECAUCIÓN: No permita que los niños se acerquen mientras pliega y despliega.

⚠️ AVERTISSEMENT : Prenez garde de ne pas vous coincer les doigts en pliant et en dépliant le moïse.

MISE EN GARDE : Ne laissez pas votre enfant s'approcher du moïse lorsque vous le pliez ou le dépliez.

28) • Remove the Removable Bassinet from the Playard and place on a flat surface.

- Release the canopy fabric and Removable Bassinet fabric from the frame (Fig. 28a).

- Pull Removable Bassinet fabric back to access the bottom of the Removable Bassinet. Press down on the bottom of one end of the Removable Bassinet and pull up on the handle until the support frame release from the support lock (Fig. 28b). Repeat for the other side (Fig. 28c).

- Pull the support frames to the center until the Removable Bassinet fold (Fig. 28d).

- Lower canopy handle, push both button on each side of the handle with your fingers while pushing the handle backwards (Fig. 28e).

- Quite la Cuna desmontable del Corralito y apóyela sobre una superficie plana.

- Suelte la tela de la cubierta y la tela de la Cuna desmontable del armazón (Fig. 28a).

- Tire del respaldo de tela de la Cuna desmontable para acceder a la parte inferior de la Cuna desmontable. Presione el botón de un extremo de la Cuna desmontable y tire hacia arriba del manubrio hasta que se suelte el armazón del soporte de la traba del soporte (Fig. 28b). Repita la acción en el otro lado (Fig. 28c).

- Tire de los armazones del soporte hacia el centro hasta que se pliegue la Cuna desmontable (Fig. 28d).

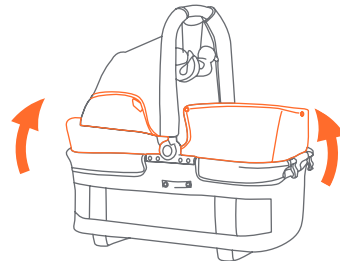

Fig. 28a

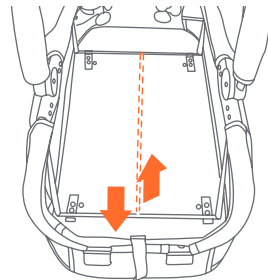

Fig. 28b

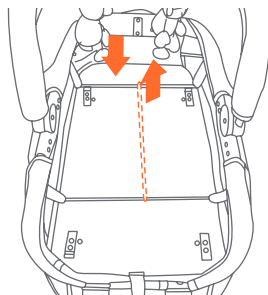

Fig. 28c

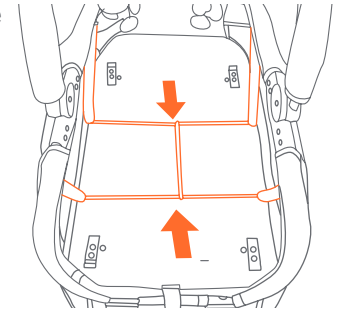

Fig. 28d

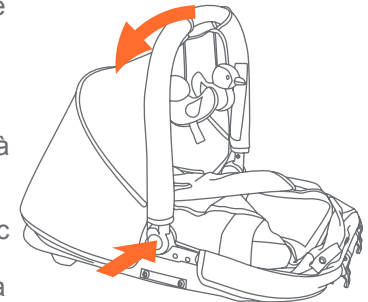

Fig. 28e

- Para bajar el manubrio de la cubierta, presione ambos botones a cada lado del manubrio con sus dedos mientras empuja el manubrio hacia atrás (Fig. 28e).

- Retirez le moïse amovible du parc de bébé et placez-le sur une surface plate.

- Retirez le tissu de l'auvent et du moïse amovible de l'armature (Fig. 28a).

- Repoussez le tissu afin de pouvoir accéder à la partie inférieure du moïse amovible. Appuyez sur la partie inférieure de l'une des extrémités du moïse amovible et tirez la poignée vers le haut jusqu'à ce que l'armature du moïse se détache du verrou de support (Fig. 28b). Répétez ces étapes pour l'autre côté du moïse (Fig. 28c).

- Tirez le cadre de support vers le centre jusqu'à ce que le moïse amovible soit plié (Fig. 28d).

- Abaissez la poignée de l'auvent, appuyez avec vos doigts sur les deux boutons situés de chaque côté de la poignée tout en poussant la poignée vers le bas (Fig. 28e).

MUSIC CENTER CENTRO MUSICAL CENTRE MUSICAL



With Vibration
Con Vibración
Avec Vibration

OR

O

OU

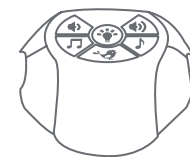

Without Vibration
Sin Vibración
Sans Vibration

⚠ WARNING: Keep batteries out of children's reach. Old and new batteries should not be mixed. Alkaline, standard carbon-zinc, and rechargeable nickel-cadium batteries should not be mixed. Remove batteries before storing music center for a long period of time.

⚠ ADVERTENCIA: Mantenga las pilas fuera del alcance de los niños. Las pilas viejas y nuevas no deben mezclarse. Las pilas alcalinas, estándar de carbón y zinc, y las recargables de níquel-cadmio no deben mezclarse. Retire las pilas antes de guardar el centro musical por un largo período.

⚠ MISE EN GARDE : Garder les piles hors de la portée des enfants. Les vieilles piles ne doivent pas être mélangées avec les piles neuves. Les piles standard alcalines et au carbone/zinc, et les piles rechargeables au nickel-cadmium ne doivent pas être mélangées. Retirez les piles avant d'entreposer le centre musical pour une longue période.

- 29)** • The Music Center is designed to be attached to the playard's/bassinets long rail (Fig 29).
- El Centro musical está diseñado para sujetarse a banda larga del corralito/camita (Fig 29).
 - Le centre musical est conçu pour être attaché au parc/ moïse (Fig 29).

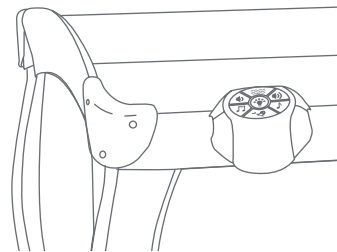

Fig. 29

Music Operation Funcionamiento de la Música Fonctionnement Du Centre Musical

- 30)** • The Music Center requires 4 AA batteries. Please see figure 30 for battery installation. Unscrew the battery door screws and pull outward on the battery door. Install batteries as shown. Re-install battery door and secure with screws.

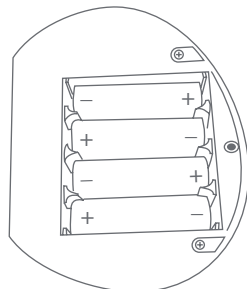



Fig. 30

- El Centro musical requiere 4 pilas AA. Por favor, vea la figura 30 para instalar las pilas. Desenrosque los tornillos de la puerta de las pilas y ábrala hacia afuera. Instale las pilas como se indica. Instale nuevamente la puerta de las pilas y ciérrela con los tornillos.
- Le centre musical nécessite 4 piles de taille AA. Veuillez vous référer à la figure 30 pour l'installation des piles. Desserrer les vis qui retiennent la porte du compartiment pour piles et tirer sur la porte pour l'ouvrir vers l'extérieur. Installer les piles tel que montré. Replacer la porte du compartiment pour piles et la fixer avec les vis.





-  To listen to MUSIC, press the MUSIC button. Press the button to change the song.

 MUSIC
MELODÍA
MÉLODIE

Para escuchar sonidos de la MELODÍA, oprima el botón MUSIC (MELODÍA). Puede usar el botón para cambiar de canción.

Pour écouter les chansons de la MÉLODIE, appuyez sur le bouton MÉLODIE. Vous pouvez utiliser le bouton pour changer de chanson.

-  To listen to NATURE sounds, press the NATURE button. Press the button to change the sound.

 NATURE SOUNDS
SONIDOS DE LA NATURALEZA
SONS DE LA NATURE

Para escuchar sonidos de la NATURALEZA, oprima el botón NATURE (NATURALEZA). Puede usar el botón para cambiar de sonido.

Pour écouter les sons de la NATURE, appuyez sur le bouton NATURE. Vous pouvez utiliser le bouton pour changer de son.



To listen to SLEEP music, press the SLEEP button. Press the button to change the song.

Para escuchar sonidos de la DORMIR, oprima el botón SLEEP (DORMIR). Puede usar el botón para cambiar de canción.

Pour écouter les chansons de la REPOS, appuyez sur le bouton REPOS. Vous pouvez utiliser le bouton pour changer de chanson.



SLEEP MUSIC
SONIDOS DE LA
DORMIR
SONS DE LA REPOS



These 2 buttons control the unit's volume.



Estos 2 botones de control de volumen de la unidad.

Ces 2 boutons contrôlent le volume de l'appareil.



VOLUME CONTROL
CONTROL DE
VOLUMEN
CONTRÔLE DU
VOLUME



VIBRATION: To use the VIBRATION, press down VIBRATION button once to active the speed, press again for faster speed. Press it again to reduce the speed.

VIBRACIONES: Para usar el botón de VIBRACIÓN, pulse el botón una vez para ajustar la velocidad, pulse de nuevo para una mayor velocidad. Pulse de nuevo para reducir la velocidad.

VIBRATIONS: Pour utiliser le bouton de VIBRATION, appuyez le bouton une fois pour activé, la vitesse, appuyez à nouveau pour une plus grande vitesse. Appuyez à nouveau pour réduire la vitesse.



VIBRATION
VIBRACIÓN
VIBRATION



NIGHT LIGHT: To use the night light, press the NIGHT LIGHT button.

LUZ NOCTURNA: Para usar la luz nocturna, oprima el LUZ NOCTURNA botón.

VEILLEUSE: Pour utiliser la veilleuse, appuyez sur le bouton de la VEILLEUSE.



NIGHT LIGHT
LUZ NOCTURNA
VEILLEUSE

FCC Statement

This device complies with Part 15 of the FCC rules. Operation is subject to the following two conditions:

1 this device may not cause harmful interference, and

2 this device must accept any interference received, including interference that may cause undesired operation.

⚠ WARNING: Changes or modifications to this unit not expressly approved by the party responsible for compliance could void the user's authority to operate the equipment.

NOTE: This equipment has been tested and found to comply with the limits for a Class B digital device, pursuant to Part 15 of the FCC Rules. These limits are designed to provide reasonable protection against harmful interference in a residential installation. This equipment generates, uses and can radiate radio frequency energy and, if not installed and used in accordance with the instructions, may cause harmful interference to radio communications.

However, there is no guarantee that interference will not occur in a particular installation. If this equipment does cause harmful interference to radio or television reception, which can be determined by turning the equipment off and on, the user is encouraged to try to correct the interference by one or more of the following measures:

- Reorient or relocate the receiving antenna.
- Increase the separation between the equipment and receiver.
- Connect the equipment into an outlet on a circuit different from that to which the receiver is connected.
- Consult the dealer or an experienced radio/TV technician for help.

Declaración de la FCC

Este dispositivo cumple con las normas de la Parte 15 de la Comisión Federal de Comunicaciones (FCC). El funcionamiento está sujeto a las siguientes dos condiciones:

- 1 este dispositivo no puede producir interferencias perjudiciales y
- 2 este dispositivo debe aceptar cualquier interferencia que reciba, incluyendo las que puedan provocar un funcionamiento no deseado.

⚠️ ADVERTENCIA: Los cambios o modificaciones realizados a esta unidad, sin la aprobación expresa de la parte responsable del cumplimiento, podrían invalidar la autorización del usuario para operar el equipo.

NOTA: Este equipo ha sido probado y se ha encontrado que cumple con los límites de dispositivos digitales de Clase B, de conformidad con las Normas de la Parte 15 de la FCC. Estos límites han sido establecidos para brindar una protección razonable contra interferencias perjudiciales en una instalación residencial. Este equipo genera, utiliza y puede irradiar frecuencias de radio y, de no instalarse y utilizarse de conformidad con las instrucciones, podría causar interferencias perjudiciales en las comunicaciones de radio.

Sin embargo, no es posible garantizar que en una determinada instalación no se producirán interferencias. Si este dispositivo provoca interferencias dañinas a la recepción de radio o televisión, cuestión que puede determinarse encendiendo y apagando el dispositivo, se insta al usuario a que intente corregir la interferencia realizando uno o más de los procedimientos siguientes:

- Vuelva a orientar o colocar la antena de recepción.
- Aumente la separación entre el dispositivo y el receptor.
- Conecte el dispositivo a una toma de corriente diferente a la que se encuentra conectado el receptor.
- Consulte al distribuidor o a un técnico de radio o TV experimentado para pedirle ayuda.

Déclaration FCC

Cet appareil est conforme à la Partie 15 des règles de la FCC. L'utilisation est sujette aux deux conditions suivantes :

- 1 ce dispositif ne peut causer d'interférences nuisibles, et
- 2 ce dispositif doit accepter toute interférence reçue, y compris les interférences pouvant causer un fonctionnement indésirable.

⚠️ AVERTISSEMENT : Tout changement ou modification apporté à cet appareil qui n'a pas été explicitement approuvé par la partie responsable de l'observance pourrait annuler l'autorité de l'utilisateur d'utiliser le matériel.

REMARQUE: Ce matériel a été testé et il a été jugé conforme aux limites applicables à un appareil numérique de classe B conformément à la Partie 15 des Règles de la FCC. Ces limites sont conçues de manière à assurer une protection raisonnable contre les interférences nuisibles dans une installation résidentielle. Ce matériel produit, utilise et peut irradier une énergie de radiofréquences et, s'il n'est pas installé et utilisé conformément aux instructions, il peut causer des interférences nuisibles aux communications radio.

Il n'existe toutefois aucune garantie qu'il ne se produira aucune interférence dans une installation donnée. Si cet équipement provoque effectivement des parasites nuisibles à une bonne réception radio ou télévisuelle (ce qu'il est possible de déterminer en éteignant l'appareil avant de le remettre en marche immédiatement), l'utilisateur est invité à essayer de corriger ces interférences par une ou plusieurs des mesures suivantes :

- réorienter ou repositionner l'antenne de réception ;
- augmenter la distance entre l'appareil et le récepteur ;
- brancher l'appareil sur une prise, sur un circuit autre que celui sur lequel le récepteur est branché ;
- pour obtenir une assistance, consulter le revendeur ou un technicien radio/télé qualifié.

Canada ICES-003 Statement Declaración ICES-003 de Canadá Déclaration NMB-003 Canada

This Class B digital apparatus complies with Industry Canada Standard ICES-003.

Operation is subject to the following two conditions:

- 1 this device may not cause harmful interference, and
- 2 this device must accept any interference received, including interference that may cause undesired operation.

Este dispositivos digitales de Clase B cumple con Norma ICES-003 de la Industria de Canadá. El funcionamiento está sujeto a las siguientes dos condiciones:

- 1 este dispositivo no puede producir interferencias perjudiciales y
- 2 este dispositivo debe aceptar cualquier interferencia que reciba, incluyendo las que puedan provocar un funcionamiento no deseado.

Ce dispositif numérique de classe B respecte la norme NMB-003 d'Industrie Canada.

L'utilisation est sujette aux deux conditions suivantes :

- 1 ce dispositif ne peut causer d'interférences nuisibles, et
- 2 ce dispositif doit accepter toute interférence reçue, y compris les interférences pouvant causer un fonctionnement indésirable.