

WARRANTY

DO NOT RETURN YOUR PRODUCT TO THE STORE. PLEASE CONTACT BABY TREND FOR REPLACEMENT PARTS, SERVICE AND REPAIR.

The Baby Trend® warranty covers workmanship defects within the first 180 days of purchase. Any product which has been subjected to misuse, abuse, abnormal use, excessive wear and tear, improper assembly, negligence, environmental exposure, alteration or accident, or has had its serial number altered or removed invalidates all claims against the manufacturer. Any damage to property during installation is the sole responsibility of the end user. The Customer Service Department can be contacted at 1 (800) 328-7363 Monday through Friday between 8:00am and 4:30pm (PST). Return Authorizations are required prior to returning product(s) to Baby Trend®. Warranty only valid in North America.

GARANTIA

NO DEVUELVA SU PRODUCTO A LA TIENDA. POR FAVOR CONTACTE A BABY TREND PARA PIEZAS DE REPUESTO, SERVICIO Y REPARACION.

La garantía de Baby Trend® cubre defectos de fábrica dentro de los primeros 180 días de la compra. Cualquier producto que haya sido sometido a uso indebido, abuso, uso anormal, desgaste excesivo, montaje incorrecto, negligencia, exposición ambiental, alteración o accidente, o que ha tenido su número de serie alterado o removido anula todos los reclamos contra el fabricante. Cualquier daño a la propiedad durante la instalación es de la exclusiva responsabilidad del usuario final. El Departamento de Servicio al Cliente puede ser contactado a 1 (800) 328-7363 Lunes a viernes entre 8:00am y 4:30pm (PST). Un número de autorización es requerido antes de la devolución de los producto(s) a Baby Trend®. Garantía válida sólo en América del Norte.

GARANTIE

NE PAS RETOURNER VOTRE PRODUIT AU MAGASIN. VEUILLEZ CONTACTER BABY TREND POUR DES PIÈCES DE RECHANGE, ENTRETIEN ET RÉPARATION.

La garantie Baby Trend® couvre les vices de fabrication dans les 180 jours suivant l'achat du produit. Tout produit qui a été soumis à un usage abusif, une utilisation anormale, une usure excessive, un montage incorrect, de la négligence, de l'exposition environnementale, de la modification ou un accident, ou a eu son numéro de série modifié ou supprimé annule toutes les réclamations contre le fabricant. Tout dommage à la propriété lors de l'installation est de la seule responsabilité de l'utilisateur final. Le service client peut être contacté au 1 (800) 328-7363 du lundi au vendredi 8 h – 16 h 30 (PST). Une autorisation sera nécessaire avant de retourner le produit à Baby Trend®. Garantie valable uniquement en Amérique du Nord.



www.babytrend.com

Baby Trend, Inc.
1607 S. Campus Ave.,
Ontario, CA 91761

1-800-328-7363
(8:00am ~ 4:30pm PST)
www.babytrend.com

Read all instructions BEFORE assembly and USE of product.
KEEP INSTRUCTIONS FOR FUTURE USE.

Lea todas las instrucciones ANTES de armar y USAR el producto.
CONSERVE LAS INSTRUCCIONES PARA USO FUTURO.

Lisez toutes les instructions du manuel AVANT l'assemblage
ou L'UTILISATION de ce produit. CONSERVEZ CES
INSTRUCTIONS POUR RÉFÉRENCE ULTÉRIEURE.

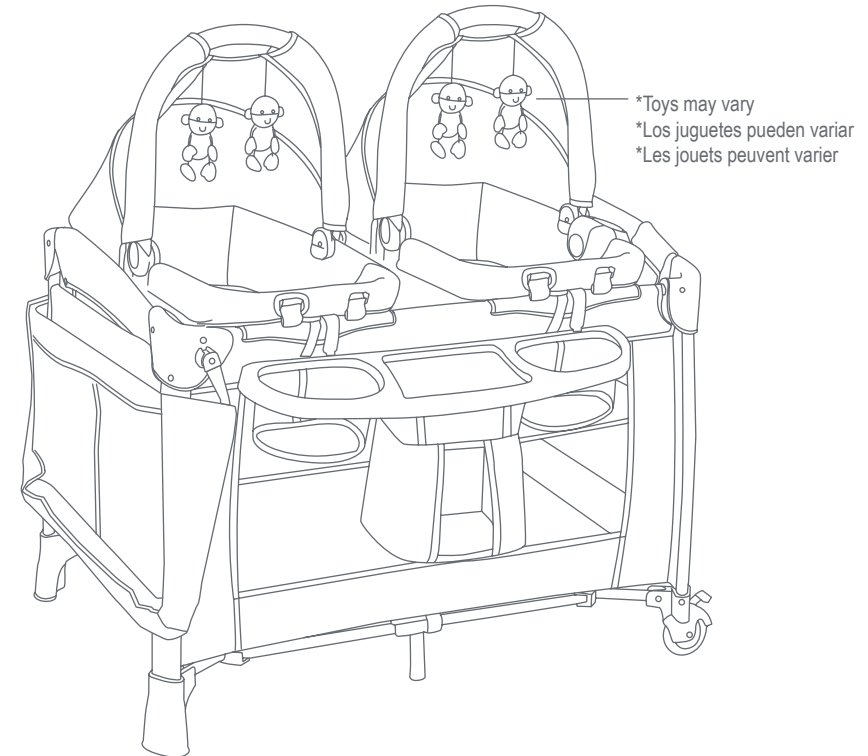

PY47XXXH / PY47XXXJ
Instruction Manual
Manual de Instrucciones
Manuel d'instruction



www.babytrend.com

Playard Warnings

⚠️ **WARNING:** Failure to follow these warnings and the instructions could result in serious injury or death. This product including side rails, must be fully erected prior to use. Make sure latches are secure.

⚠️ SUFFOCATION HAZARD

Infants have suffocated:

- In gaps between extra padding and sides of bassinet/ cradle and
- On soft bedding
- Use only the pad provided by the manufacturer. **NEVER** add a pillow, comforter, or another mattress for padding.
- The playard mattress/pad is specially designed to prevent suffocation. The playard mattress/pad has a solid base, which must be at least 40 in. long and 28 in. wide and not more than 1 in. thick in order to meet safety standards. Using a thicker or a different sized mattress/pad may allow a child's head to get between mattress/pad and the side of the playard causing suffocation.
- To reduce the risk of SIDS, pediatricians recommend healthy infants be placed on their back to sleep, unless otherwise advised by your physician.
- **ALWAYS** place child on back to sleep.
- **NEVER** use plastic shipping bags or other plastic film as mattress covers not sold and intended for that purpose. They can cause suffocation.
- **NEVER** use a water mattress with this product.

FALL HAZARD: Always check that the bassinet is securely locked on the base/stand by pulling upwards on the bassinet.

⚠️ **WARNING: STRANGULATION HAZARD:** **NEVER LEAVE INFANT IN PRODUCT WITH SIDES DOWN.** Infant may roll into space between pad and loose mesh side causing suffocation.

- **Strings can cause strangulation! NEVER** place items with a string around a child's neck such as hood strings or pacifier cords. **NEVER** suspend strings over playard or attach strings to toys.

- **NEVER** place the playard near a window where cords from blinds or drapes can strangle a child.
- Child can become entrapped and die when improvised netting or covers are placed on top of a playard. Never add such items to confine child in playard.
- **NEVER** leave child in product with sides lowered. Be sure sides are in raised and locked position whenever child is in product.

⚠️ **WARNING:** See playard floor and side rails for warnings.

- The playard, including side rails, must be fully erected prior to use.
- Make sure latches are secure.
- Discontinue use of the product when child is able to climb out or has reached the height of 35 in. (890 mm), or 30lbs. (13.6kg)
- When child is able to pull to standing position, remove bumper pads, large toys and other objects that could serve as steps for climbing out.
- **ALWAYS** provide the supervision necessary for the continued safety of your child. When used for playing, never leave child unattended. Child in crib must be under supervision at all times.
- **ALWAYS** ensure that the playard, changing table, and the Rock-A-Bye Bassinet are safe by checking regularly, before placing the child in it, that every part is properly secured in place.
- **NEVER** leave the Bassinet in place when child is in playard.
- **NEVER** leave Changing Table in place when child is in the playard.
- **NEVER** leave Rock-A-Bye Bassinet in place when child is in the playard. Only one child can use the Playard/Nursery Center at any time.
- **NEVER** use this product if there are any loose or missing fasteners, loose joints, broken parts, or torn mesh/fabric. Check before assembly and periodically during use. Contact Baby Trend® Customer Service at 1-800-328-7363 for replacement parts, repair or instructions. **NEVER** substitute parts.
- This product is not intended for commercial use.

Advertencias de Corralito:

⚠️ **ADVERTENCIA:** La inobservancia de las advertencias e instrucciones podría causar lesiones graves o la muerte. El corralito, junto con las barandas laterales, deberán estar totalmente erguidos antes de usar. Asegúrese de que las trabas estén firmes.

⚠️ PELIGRO DE ASFIXIA

Los niños se han asfixiado:

- En los espacios entre colchones muy pequeños o muy altos y los costados del producto
- En colchones blandos
Utilice **SÓLO** la almohadilla suministrada de fábrica. **NUNCA** agregue colchones, almohadas, edredones ni rellenos.
- El colchón/la almohadilla del corralito está específicamente diseñado para evitar la asfixia. El colchón/la almohadilla del corralito tiene una base sólida, que debe ser de, al menos, 40 pulgadas (101.6) cm de largo y 28 pulgadas (71.12) cm de ancho, y de no más de 1 pulgada (2,54 cm) de espesor para cumplir con los estándares de seguridad. Usar un colchón o una almohadilla de mayor espesor o de un tamaño diferente podría permitir que la cabeza del niño se atore entre el colchón o la almohadilla y el lateral del corralito y que el niño se asfixie.
- Para reducir el riesgo de SMIS, los pediatras recomiendan acostar a los niños sanos boca arriba para dormir, a menos que el médico indique lo contrario.
- **SIEMPRE** coloque al niño de espaldas para dormir.
- **NUNCA** use bolsas de plástico para transporte u otras envolturas plásticas para cubrir el colchón no diseñadas o comercializadas para ese fin. Pueden causar asfixia.
- **NUNCA** utilice un colchón de agua con este producto.

PELIGRO DE CAÍDAS: Compruebe siempre que la cuna este bien encajado en la base / soporte; compruebe jalando hacia arriba en la cuna.

- ⚠️ **ADVERTENCIA:** PELIGRO DE ESTRANGULAMIENTO:
- ADVERTENCIA: NUNCA DEJE AL NIÑO EN EL PRODUCTO CON LOS COSTADOS BAJOS.** El niño podría desplazarse hasta el espacio entre la almohadilla y el lado de la malla suelta, y sufrir asfixia.
- ¡Los cordones pueden causar estrangulamiento! **NUNCA** coloque elementos con cordones alrededor del cuello del niño, tales como cordones de capuchas o de chupetes. **NUNCA** cuelgue cordones sobre el corralito ni ate cuerdas a los juguetes.
 - **NUNCA** coloque el producto cerca de ventanas donde el niño se pueda estrangular con cordones de persianas o cortinas
 - El niño puede quedar atrapado y morir cuando se colocan redes o cubiertas improvisadas encima del corralito. Nunca coloque estos artículos para recluir al niño dentro del corralito.
 - **NUNCA** deje al niño en el producto con los costados bajos. Asegúrese de que los costados estén levantados y trabados toda vez que el niño esté en el producto.

⚠️ **ADVERTENCIA:** Vea el piso del parque para bebés y las barras laterales para mensajes de advertencia.

- El corralito, junto con las barandas laterales, deberán estar totalmente erguidos antes de usar.
- Asegúrese de que las trabas estén firmes.
- El producto deberá dejar de usarse cuando el niño sea capaz de trepar y salir, o alcance una altura de 35 pulg. (890 mm) o un peso de 30 lb. (13.6 kg), lo que ocurra primero.

- Cuando el niño sea capaz de levantarse agarrándose a objetos, quite las almohadillas protectoras, los juguetes grandes y demás objetos que puedan servirle de escalones para trepar y salir.
- Proporcione **SIEMPRE** la supervisión necesaria para la seguridad continua de su niño. Cuando se use para jugar, **NUNCA** deje al niño solo. El niño en la cuna debe estar bajo supervisión en todo momento.
- Asegúrese de que el corralito, el cambiador y la mecedora sean seguros, revisándolos regularmente y controlando que cada parte esté bien asegurada en su lugar, antes de colocar al niño.
- **NUNCA** deje la cuna armada cuando el niño esté dentro del corralito.
- **NUNCA** deje la mesa para cambiar al bebé armada cuando el niño está en el corralito.
- **NUNCA** deje la Camita armada cuando el niño esté dentro del corralito. Sólo un niño a la vez puede usar el Centro de juegos.
- **NUNCA** utilice este producto si hay sujeciones sueltas o ausentes, uniones flojas, piezas rotas o si la tela o la malla están rasgadas. Revise antes de armar y en forma periódica durante el uso. Si necesita repuestos, reparación o instrucciones, llame al servicio de atención al cliente de Baby Trend® al 1-800-328-7363. **NUNCA** reemplace piezas.
- Este producto no está diseñado para uso comercial.

Avertissements de berceaux:

⚠️ **MISE EN GARDE** : Manquer de suivre ces avertissements et les instructions peut entraîner de sérieuses blessures ou un décès. Le parc, y compris les barres de côté, doit être totalement assemblé avant son utilisation. Assurez vous que les verrous sont bien fermés.

⚠️ DANGER DE SUFFOCATION

Des bébés ont étouffé :

- Dans les espaces entre un matelas trop petit ou trop épais et les côté du produit
- Sur une douillette molle
Utilisez **SEULEMENT** un matelas fournit par Baby Trend. **NE JAMAIS** ajouter un matelas, oreiller, édredon ou du rembourrage.
- Les ficelles peuvent causer un risque d'étranglement! **NE PAS** placer d'objets avec une corde autour du cou de l'enfant, tels des cordons de capuchon ou de suce. **NE PAS** suspendre de ficelles au-dessus de moïse et de berceaux afin d'y attacher des jouets.
- **NE JAMAIS** ajouter un matelas, oreiller, édredon ou du rembourrage.
- Le matelas/couvre-matelas du parc de bébé a été spécialement conçu pour prévenir les risques de suffocation. Le matelas/couvre-matelas du parc de bébé est doté d'une base solide, dont les dimensions doivent correspondre au moins à 40 po de long (101.6) et 28 po de large (71.12cm); il ne doit pas avoir une épaisseur de plus de 1 po afin de satisfaire aux normes de sécurité. L'utilisation d'un matelas/couvre-matelas plus épais ou de taille différente entraînerait un risque pour l'enfant de coincer sa tête entre le matelas/couvre-matelas et les côté du parc, ce qui provoquerait la suffocation.

- Pour réduire le risque du syndrome de la mort subite du nourrisson en couchant, les pédiatres recommandent que les enfants en bonne santé soient placés sur leur dos pour dormir, sauf avis contraire du médecin.
- **TOUJOURS** placer l'enfant sur le dos pour dormir.
- **NE PAS** utiliser comme couvre-matelas de sac à provisions ou autre pellicule plastique qui ne sont pas conçus pour cet usage. Ils peuvent causer la suffocation.
- **NE PAS** utiliser un matelas à eau avec ce produit.

RISQUE DE CHUTE: Vérifiez toujours que le berceau est bien verrouillé sur la base / le support en tirant vers le haut sur le berceau.

⚠️ MISE EN GARDE : DANGER D'ÉTRANGLEMENT :
AVERTISSEMENT : NE JAMAIS LAISSER LE BÉBÉ DANS LE PARC LORSQUE LES CÔTÉS SONT ABAISSÉS. Le bébé peut suffoquer en tombant dans l'espace entre le matelas et le grillage du côté.

- Les ficelles peuvent causer un risque d'étranglement! **NE PAS** placer d'objets avec une corde autour du cou de l'enfant, tels des cordons de capuchon ou de suce. **NE PAS** suspendre de ficelles au-dessus d'un parc/lit d'enfant afin d'y attacher des jouets.
- Ne jamais ajouter de telles installations dans le but de confiner votre enfant dans le parc.
- L'enfant peut rester coincé jusqu'à en étouffer mortellement lorsqu'un grillage ou un couvercle improvisé est placé par-dessus un parc. Ne jamais ajouter de telles installations dans le but de confiner votre enfant dans le parc.
- **NE PAS** laisser un enfant seul dans le produit quand un côté est abaissé. Soyez certain que les côtés sont relevés et en position verrouillé chaque fois qu'un enfant est placé dans le produit.

⚠️ AVERTISSEMENT : Voir le plancher du parc de bébé et les barres latérales pour les messages de mise en garde.

- Le parc, y compris les barres de côté, doit être totalement assemblé avant son utilisation.
- Assurez-vous que les verrous sont bien fermés.
- Pour prévenir les risques de chute, **NE PAS** utiliser ce produit lorsque le bébé commence à ramper sur les mains et genoux, mesure plus de 890 mm (35 po) ou pèse plus de 13,6 kg (30 lb), peut importe quel arrive en premier.
- Quand l'enfant est capable de se tirer à une position debout, enlever les bordures de protection, les gros jouets et les divers autres objets qui pourraient servir comme marches au bébé pour sortir.
- **TOUJOURS** prendre toutes les mesures nécessaire pour assurer la sécurité de votre enfant. **NE JAMAIS** laisser un enfant sans surveillance.
- **TOUJOURS** veiller à ce que le parc, la table à langer, et le moïse Rock-A-Bye sont surs en vérifiant régulièrement, avant de placer l'enfant, que chaque partie est correctement fixée.
- Ne jamais laisser le moïse amovible en place lorsque l'enfant se trouve dans le parc.
- **NE JAMAIS** laisser la table à langer en place lorsque l'enfant est dans le parc.
- **NE JAMAIS** laisser le moïse en place lorsque l'enfant se trouve dans le parc de bébé. Le parc de bébé peut accueillir un seul enfant à la fois.
- Avant chaque utilisation ou assemblage inspecter le parc, le berceau à roulettes et la table à langer pour vérifier s'il y a de bris, des joints lâches, des pièces manquantes ou des bords pointus. **NE PAS** utiliser le parc ou le berceau à roulettes si une pièce manque ou est brisée. Communiquer avec le service à la clientèle de Baby Trend® au 1-800-328-7363 pour des pièces de rechange. **NE PAS** substituer pour des pièces qui ne sont pas d'origine.
- Ce produit n'est pas conçu pour une utilisation commerciale.

Check the parts list on the back cover to make sure you have all the parts for this model before assembling the playard.

Revise la lista de piezas en la contraportada para asegurarse de que tiene todas las piezas para este modelo antes de armar el corralito.

Vérifiez que vous avez toutes les pièces de ce modèle avant d'assembler le parc de bébé.



Playard
Corralito
Parc



Mattress
Colchón
Matelas

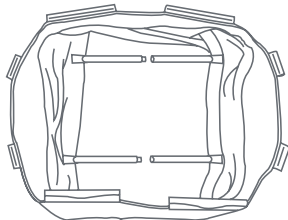

Large bassinet with metal support tubes
La cuna grande con tubos metálicos de soporte
Le grande moïse avec le support métallique tubes



Short Bar with Connector Knob (2)
Barras cortas con Perillas conectora (2)
Barre courte avec connecteur boutons (2)



Long Curved Bar (2)
Barras curvadas largas (2)
Longue barre courbe (2)



With Vibration
Con Vibración
Avec Vibration

Or-O-OU

Music Center
Centro Musical
Centre Musical



Without Vibration
Sin Vibración
Sans Vibration



Or-O-OU

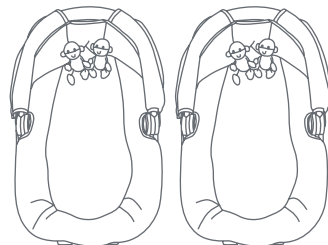

* Portable Rock-a-Bye bassinet
* La cuna Rock-A-Bye portátil
* Le moïse Rock-A-Bye portable

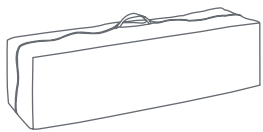

Travel / Storage Bag
Bolsa de viaje y portaobjetos
Sac de transport ou de rangement

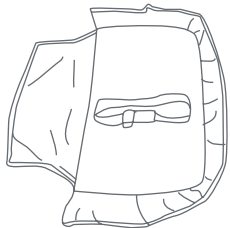

Changing Table
El Cambiador
Table à langer

* Type and quantity may vary
* Tipo y la cantidad puede variar
* Type et quantité peut varier selon le modèle



** Diaper Stacker
** Portapañales
** Pochette de diaper

or
o
ou



** Parent Organizer
** Organizador para Padres
** Organisateur pour Parent

** Type may vary ** El tipo puede variar ** Peut varier selon le modèle

IMPORTANT! To ensure safe operation of your playard, please follow these instructions carefully. Please keep these instructions for future reference.

IMPORTANT! Before assembly and each use, inspect this product for damaged hardware, loose joints, missing parts or sharp edges. NEVER use if any parts are missing or broken.

IMPORTANT! Adult assembly is required.

¡IMPORTANTE! Para asegurar el funcionamiento seguro de su carrito, siga estas instrucciones cuidadosamente. Por favor, conserve estas instrucciones para referencia futura.

¡IMPORTANTE! Antes de armar y cada vez que vaya a usar este producto, revise que no tenga piezas de metal dañadas, uniones flojas, piezas ausentes o bordes puntiagudos. NUNCA utilice la silla con piezas ausentes o rotas.

¡IMPORTANTE! Se requiere el montaje por parte de un adulto.

IMPORTANT ! Afin d'assurer l'utilisation sécuritaire de votre parc de bébé suivre ces instructions soigneusement. Conservez ces instructions pour référence ultérieure.

IMPORTANT ! Avant chaque utilisation ou assemblage inspecter le parc, le berceau à roulettes et la table à langer pour vérifier s'il y a de bris, des joints lâches, des pièces manquantes ou des bords pointus. NE PAS utiliser le parc ou le berceau à roulettes si une pièce manque ou est brisée.

IMPORTANT ! L'assemblage par un adulte est nécessaire.

TO ASSEMBLE PLAYARD ARMADO DEL CORRALITO ASSEMBLAGE DU PARC DE BÉBÉ



Playard
Corralito
Parc



Mattress
Colchón
Matelas

ATTENTION: Playard must be fully assembled and securely locked before installing or using other accessories.

ATENCIÓN: El corralito debe estar totalmente armado y trabado de manera segura antes de instalar o usar otros accesorios.

ATTENTION : Le parc de bébé doit être totalement monté et verrouillé avant d'installer ou d'utiliser d'autres accessoires.

- 1) • Unzip bag and remove Playard frame (Fig. 1). Undo the Fasten straps and set the Mattress aside.

DO NOT push center down yet.

- Abra la bolsa y saque el armazón del corralito (Fig. 1). Desabroche las correas de sujeción y ponga el colchón a un lado.

Todavía **NO** empuje el centro hacia abajo.

- Ouvrez le sac et enlevez le cadre (Fig. 1). Détacher les sangles et mettre le matelas de côté.

NE PAS pousser le centre du parc vers le bas.



Fig. 1

- 2) • Top rails must be fully erected before lowering center. Pull up one rail at a time, hold one hand on each side of the rail and pull up sharply, do not pull from the middle where the center latch release is located, make sure both tubes latch in place and each rail is rigid (Fig. 2).

IMPORTANT: The handle located in the center of the Playard floor **MUST** remain raised (Approx. 45.7 cm or 18 inches) while locking the side rails in place. If the center is not raised the rails will **NOT** lock.

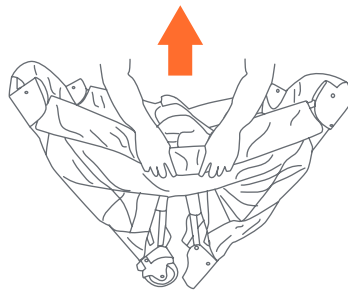

Fig. 2

If you experience difficulty and one side of the rail will lock but the other side will not, unlock the rail by squeezing the release in the center and try again. If you still have difficulty, contact our Customer Service Center at 1-800-328-7363 or visit us online at www.babytrend.com.

- Las barandillas superiores deben estar completamente erguidas antes de bajar el centro. Levante una barandilla por vez, coloque una mano a cada lado de la barandilla y levante fuertemente. No jale del medio, donde se ubica el mecanismo de liberación del sujetador central. Asegúrese de que ambos tubos estén asegurados en su lugar y que todas las barandillas estén rígidas (Fig. 2).

IMPORTANT: La manija ubicada en el centro del piso del corralito **DEBE** permanecer levantada (aprox. 45.7 cm o 18 pulg.) mientras se traban en su lugar las barandas laterales. Si el centro no está levantado, las barandas **NO** se trabarán. Si tiene dificultades y se traba sólo un lado de la baranda pero el otro no, destrabe la baranda apretando el botón de liberación que se encuentra en el centro e intente nuevamente. Si continúa teniendo dificultades, llame al centro de atención al cliente al 1-800-328-7363 o visítenos en www.babytrend.com.

- Les barrières supérieures doivent être complètement relevées et bloquées avant d'abaisser le centre du parc. Tirez sur une seule barrière à la fois; placez une main sur chaque tube formant la barrière et tirez fermement vers le haut; évitez de tirer en tenant la barrière au centre, puisque c'est là que se trouve le mécanisme de blocage du verrou. Assurez-vous que les deux tubes sont bien verrouillés et que toutes les barrières sont solides (Fig. 2).

IMPORTANT : La poignée située au centre du parc de bébé **DOIT** rester en position relevée (Environ 45,7 cm ou 18 pouces), lors du verrouillage des barres de côté. Si le centre n'est pas soulevé les barres se verrouilleront **PAS**. Si vous éprouvez des difficultés et qu'un côté des barres se verrouille mais l'autre partie non, déverrouiller les barres en serrant la poignée située au centre du parc de bébé et essayez à nouveau. Si vous avez encore des difficultés, communiquez avec notre Centre de Service à la clientèle au 1-800-328-7363 ou visiter notre site Internet www.babytrend.com.

- 3) • Once all four (4) top rails are locked in place, push down on the center handle (Fig. 3a). The center mechanism automatically locks in place.

IMPORTANT: Test each top rail by pushing down slightly to confirm each is rigid and securely in place before use (Fig. 3b).

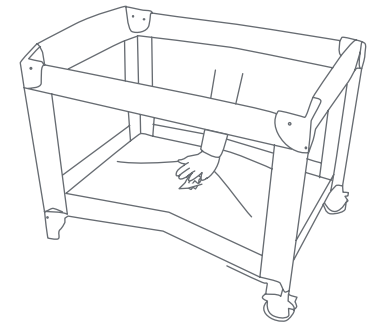

Fig. 3a

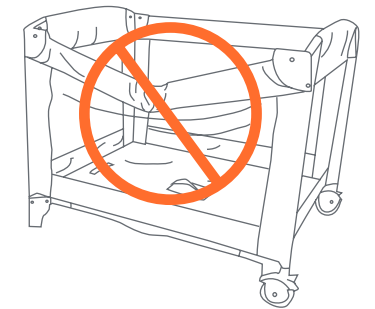

Fig. 3b

- Una vez que las cuatro (4) barandillas superiores estén aseguradas en su lugar, empuje el asa central hacia abajo (Fig. 3a). El mecanismo central automáticamente se asegura en su lugar.

IMPORTANTE: Pruebe todas las barandillas superiores empujándolas suavemente hacia abajo para confirmar que estén rígidas y aseguradas en su lugar antes de usar el producto (Fig. 3b).

- Lorsque les quatre (4) barrières auront été montées et bloquées, abaissez le centre du parc (Fig. 3a). Le mécanisme central fera automatiquement verrouillé en place.

IMPORTANT : Vérifiez chaque barrière en appuyant légèrement dessus pour confirmer qu'elles sont rigides et bien verrouillées avant chaque utilisation (Fig. 3b).

- 4) • Place the Mattress on the floor of the Playard with the padded side facing up (Fig. 4).

- Coloque el colchón en el piso del corralito de juegos con el lado acolchado hacia arriba (Fig. 4).

- Placez le matelas au fond du parc, côté matelassé vers le haut (Fig. 4).

- 5) • Insert the hook & loop fasteners located on the underside of the Mattress through the slots in the floor of each end of the Playard (Fig. 5a). Fasten the hook and loop fasteners to the underside of the Playard floor to prevent the Mattress from moving (Fig. 5b).

- Introduzca las correas de gancho y bucle ubicadas en la parte inferior del colchón a través de las ranuras del piso en cada extremo del corralito de juegos (Fig. 5a). Trabe el gancho y pase las correas por la parte inferior del piso del corralito de juegos para evitar que el colchón se mueva (Fig. 5b).

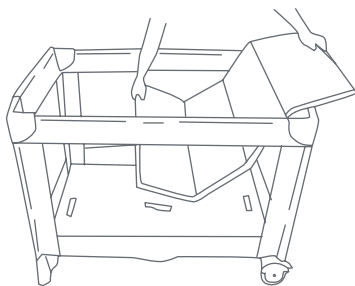

Fig. 4

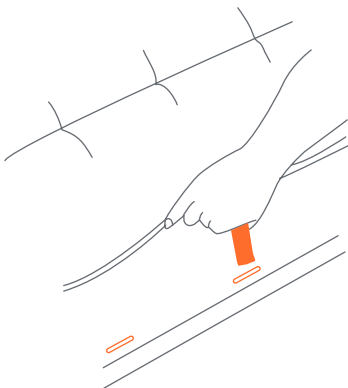

Fig. 5a

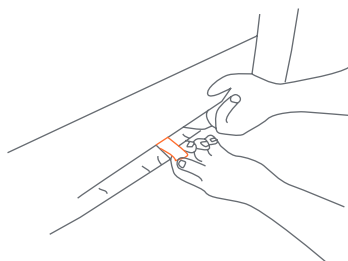

Fig. 5b

- Localisez les courroies crochet et boucle situées sous le matelas puis insérez-les dans les fentes situées à chacune des extrémités du plancher du parc (Fig. 5a). Attachez les courroies sous le plancher du parc pour empêcher le matelas de glisser (Fig. 5b).

- 6) • To operate the brakes on the Wheels, press downward on the brake levers. To release, lift upward on the lever (Fig. 6).

- Para operar los frenos en las rueditas, presione las palancas de freno hacia abajo. Para liberar, levante la palanca (Fig. 6).

- Pour actionner les freins, appuyez vers le bas sur les leviers de frein. Pour libérer, soulevez le levier vers le haut (Fig. 6).

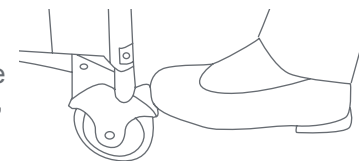

Fig. 6

ATTENTION: To use as a Large bassinet, skip to page 15 for the installation instructions.

ATENCIÓN: Para utilizar como La cuna grande una, vaya a la página 15 para ver las instrucciones.

ATTENTION : Pour l'utiliser comme Le grande moïse, passez à la page 15 pour les instructions.

FOLDING PLAYARD CÓMO PLEGAR EL CORRALITO REPLIER LE PARC A BEBE

- 7) • Release the hook and loop fastener holding the Mattress from underneath the Playard floor or the Bassinet and set the mattress aside.

DO NOT unlock top rails yet, center of floor handle must be raised before top rails will unlock.

- Rotate the center handle counter-clockwise 90 degrees and raise the center as high as the top rails (Fig. 7). Gather the Legs and Wheels together towards the center as close as possible so that they nearly touch.

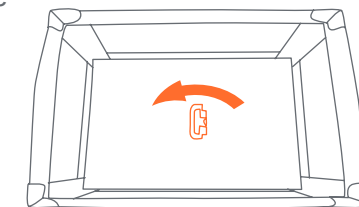

Rotate before lifting
Girar antes de levantar
Rotation avant la levée

Fig. 7

- Suelte las correas de gancho y bucle cierre que sostienen el colchón desde debajo del piso del corralito de juegos o el moisés y déjelas a un lado.
Todavía NO destrabe las barandillas superiores. El centro del piso debe estar elevado antes de destrabar las barandillas superiores.
- Gire el asa central 90 grados en sentido antihorario y levante el centro a la altura de las barandillas superiores (Fig. 7). Junte las patas y las ruedas hacia el centro tan cerca como sea posible, de manera que prácticamente se toquen.
- Détachez les courroies crochet et boucle fermeture situées sous le plancher du parc ou de la bassinette pour maintenir le matelas en place, puis retirez le matelas.
Ne déverrouillez pas les barrières immédiatement. Le plancher du parc doit d'abord être relevé avant de pouvoir débloquer les barrières.
- Saisissez la poignée située au centre du plancher du parc puis effectuez un quart de tour vers la gauche et relevez le centre à la hauteur de la barrière supérieure (Fig. 7). Ramenez les montants et les roues vers le centre du parc aussi près que possible les uns des autres.

- 8) • Locate the rail latch release in the center and bottom side of each rail. Squeeze the lever with two hands until the rail releases the two tubes (Fig. 8a), then push down (Fig. 8b).
NOTE: If the top rail(s) do not release completely, DO NOT FORCE! Lift the center of floor higher. Both tubes must be released for the top rail to fold.
- Ubique el mecanismo de liberación del sujetador de las barandillas en el centro y la parte inferior de cada barandilla. Presione la palanca con ambas manos hasta que la barandilla suelte los dos tubos (Fig. 8a), luego empuje hacia abajo (Fig. 8b).
NOTA: Si las barandillas superiores no se sueltan completamente, ¡NO LAS FUERCE! Levante el centro del piso más alto. Se deben soltar ambos tubos para que la barandilla superior se pliegue.

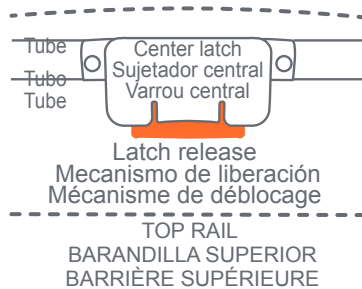

Fig. 8a

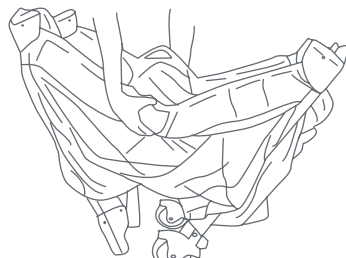

Fig. 8b

- Localisez le mécanisme de déblocage du verrou situé au centre et au bas de chaque barrière. Comprimez le levier à deux mains jusqu'à ce que la barrière libère les deux tubes (Fig. 8a), puis poussez le mécanisme vers le bas (Fig. 8b).
REMARQUE : Si une ou les deux barrières ne sont pas complètement libérées, NE FORCEZ PAS! Relevez le centre du plancher encore plus haut. Pour plier la barrière supérieure, les deux tubes doivent être libérés.
- 9) • Gather four (4) corners and center all together tightly (Fig. 9). Wrap Mattress around Playard frame with padded side facing inward.
- Junte las cuatro (4) esquinas y el centro con firmeza (Fig. 9). Envuelva el colchón alrededor de la estructura del corralito de juegos con el lado acolchado hacia adentro.
 - Ramenez les quatre (4) coins vers le centre (Fig. 9). Enroulez le matelas autour du cadre du parc, côté matelassé vers l'intérieur.
- 10) • Secure the hook and loop fasteners by feeding them through the loops on the end of the Mattress and folding them back onto themselves (Fig. 10).
- Place folded Playard into carry bag so that the handle comes through the opening between each side of the zipper.
 - Asegure gancho y pase las correas pasándolas por las presillas en el extremo del colchón y plegándolas sobre sí (Fig. 10).
 - Coloque el corralito plegado en la bolsa de transporte de modo tal que la manija sobresalga de la abertura entre cada lado de la cremallera.
 - Sécuriser les crochets et sangles en les passant à travers les boucles à l'extrémité du matelas et en les repliant sur eux-mêmes (Fig. 10).
 - Placer le parc de bébé replié dans le sac de rangement, de sorte que la poignée dépasse des ouvertures de chaque côté de la fermeture éclair.



Fig. 9

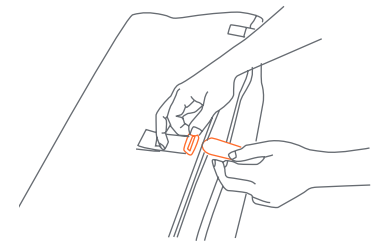

Fig. 10

ACCESSORIES

Bassinet & Cradles Warnings:

⚠️ **WARNING:** Failure to follow these warnings and the instructions could result in serious injury or death.

WARNING FALL HAZARD: To help prevent falls, do not use this product when the infant begins to push up on hands and knees or has reached the height of 25 in. (635 mm), weight of 15 lbs. (6.8 kg), whichever comes first.

- **ALWAYS** check that the large bassinet is securely locked on the base/stand by pulling upwards on the large bassinet bed.

SUFFOCATION HAZARD INFANTS HAVE SUFFOCATED:

- In gaps between extra padding and sides of bassinet/ cradle and
- On soft bedding
Use only the pad provided by the manufacturer.
NEVER add a pillow, comforter, or another mattress for padding.
- Always attach large bassinet securely. If the large bassinet is not secured, at all locations child could get neck trapped between large bassinet and playard frame.
- Do not place items with a string around a child's neck such as hood strings or pacifier cords. Strings can cause strangulation! Do not suspend strings over the large bassinet or attach strings to toys.
- **NEVER** use plastic shipping bags or other plastic film as mattress covers not sold and intended for that purpose. They can cause suffocation.
- Use the large bassinet with only one child at a time.
- **NEVER** place a child under the large bassinet.

- The Playard must be fully assembled and installed before using.
- The playard, including side rails, must be fully erected prior to use. Make sure each latch is secure.
- **NEVER** leave the large bassinet in place when child is in playard.
- **NEVER** place a child under the large bassinet.
- **NEVER** leave Changing Table in place when child is in the playard.
- **NEVER** leave the Rock-A-Bye Bassinet in place when child is in the playard. Only one child can use the Playard at any time.
- To reduce the risk of SIDS, pediatricians recommend healthy infants be placed on their back to sleep, unless otherwise advised by your physician.
- **ALWAYS** place child on back to sleep.
- **ALWAYS** provide the supervision necessary for the continued safety of your child. **NEVER** leave children unattended.
- If a sheet is used with the mattress/pad, use only the one provided by Baby Trend® or one specifically designed to fit the dimension of the playard mattress.
- Discontinue use of the large bassinet and the changing table when child begins to push up on hands and knees or has reached the height of 25 in. (635 mm), weight of 15 lbs. (6.8 kgs) or 3 months old, whichever comes first.
- Child can become entrapped and die when improvised netting or covers are placed on top of a playard. Never add such items to confine child in playard.

SUFFOCATION HAZARD: Infant carrier can roll over on soft surfaces and suffocate child. **NEVER** place carrier on beds, sofas, or other soft surfaces.

FALL HAZARD: **ALWAYS** check that the large bassinet is securely locked on the base/stand by pulling upwards on the large bassinet.

ACCESORIOS

Advertencias de moisés y cuna grande:

⚠️ **ADVERTENCIA:** La inobservancia de las advertencias e instrucciones podría causar lesiones graves o la muerte.

ADVERTENCIA: PELIGRO DE CAÍDA: Para ayudar a prevenir las caídas, no utilice este producto cuando el niño comienza a empujar hacia arriba con las manos y las rodillas o ha llegado a la altura de 25 pulgadas (635 mm), o ha alcanzado un peso de 15 libras, (6,8 kg), lo que ocurra primero.

- Compruebe **SIEMPRE** que la cuna este bien encajado en la base / soporte; comprueba jalando hacia arriba en la cuna.

PELIGRO DE ASFIXIA

Los niños se han asfixiado:

- En los espacios entre colchones muy pequeños o muy altos y los costados del producto
- En colchones blandos
Utilice **SOLO** la almohadilla suministrada de fábrica. **NUNCA** agregue colchones, almohadas, edredones ni rellenos.
- Sujete siempre la cuna grande firmemente. Si la cuna grande no está asegurado, en todas las ubicaciones el niño podría quedar atrapado en el cuello entre el marco grande de la cuna grande y el corralito.
- ¡Los cordones pueden causar estrangulamiento! **NUNCA** coloque elementos con cordones alrededor del cuello del niño, tales como cordones de capuchas o de chupetes. **NUNCA** cuelgue cordones sobre moisés y la cuna grande ni ate cuerdas a los juguetes.
- **NUNCA** use bolsas de plástico para transporte u otras envolturas plásticas para cubrir el colchón no diseñadas o comercializadas para ese fin. Pueden causar asfixia.
- Coloque a un solo niño por vez en la cuna grande.

- **NUNCA** coloque al niño debajo de la cuna grande.
- La cuna grande deberá estar totalmente armada e instalada antes de usar.
- El corralito, junto con las barandas laterales, deberán estar totalmente erguidos antes de usar. Asegúrese de que las trabas estén firmes.
- **NUNCA** deje la cuna grande armada cuando el niño esté dentro del corralito.
- **NUNCA** coloque al niño debajo de la cuna grande.
- **NUNCA** deje la mesa para cambiar al bebé armada cuando el niño está en el corralito.
- **NUNCA** deje la cuna Rock-A-Bye armada cuando el niño esté dentro del corralito. Sólo un niño a la vez puede usar el Centro de juegos.
- Para reducir el riesgo de SMIS, los pediatras recomiendan acostar a los niños sanos boca arriba para dormir, a menos que el médico indique lo contrario.
- **SIEMPRE** coloque al niño de espaldas para dormir.
- Proporcione siempre la supervisión necesaria para la seguridad continua de su niño. Cuando se use para jugar, **NUNCA** deje al niño solo.
- Si utiliza una sábana con el colchón/colchoneta, utilice solamente la proporcionada por Baby Trend® o una diseñada específicamente para adaptarse a la dimensión del colchón.
- La cuna grande y cambiador deberá dejar de usarse cuando el niño comience a levantarse apoyándose en sus manos y rodillas o alcance una altura de 25 pulgadas (635 mm), un peso de 15 libras (6.8 kg) o tenga 3 meses de edad, lo que ocurra primero.
- El niño puede quedar atrapado y morir cuando se colocan redes o cubiertas improvisadas encima del corralito. Nunca coloque estos artículos para recluir al niño dentro del corralito.

PELIGRO DE ASFIXIA: Portador puede volcarse en superficies blandas y asfixiarse. **NUNCA** colocar portador en camas, sofás, o en otras superficies blandas.

PELIGRO DE CAÍDAS: Compruebe **SIEMPRE** que la cuna grande este bien encajado en la base / soporte; comprueba jalando hacia arriba en la cuna grande.

ACCESSORIES

Avertissements de grande moïse et de berceaux:

⚠ MISE EN GARDE : Manquer de suivre ces avertissements et les instructions peut entraîner de sérieuses blessures ou un décès.

MISE EN GARDE : RISQUE DE

CHUTE : Pour aider à prévenir les chutes, ne pas utiliser ce produit lorsque le bébé commence à se pousser sur les mains et les genoux ou a atteint la hauteur de 25 pouces. (635 mm) ou le poids de 15 livres.

- Vérifiez **toujours** que le berceau est bien verrouillé sur la base / le support en tirant vers le haut sur le berceau.

DANGER DE SUFFOCATION

Des bébés ont étouffé :

- Dans les espaces entre un matelas trop petit ou trop épais et les côtés du produit
- Sur une douillette molle
Utilisez **SEULEMENT** un matelas fourni par Baby Trend. **NE JAMAIS** ajouter un matelas, oreiller, édredon ou du rembourrage.
- Fixez toujours la grande moïse en toute sécurité. Si la grande moïse n'est pas fixée, à tous les endroits, l'enfant pourrait se coincer le cou entre la grande moïse et le cadre du parc.
- **NE PAS** placer d'objets avec une corde autour du cou de l'enfant, tels que des cordons de capuchon ou de suce.
- **NE PAS** suspendre de ficelles au-dessus de la grande moïse et de berceaux afin d'y attacher des jouets.
- **NE PAS** utiliser comme couvre-matelas de sac à provisions ou autre pellicule plastique qui ne sont pas conçus pour cet usage. Ils peuvent causer la suffocation.
- Ne s'utilise qu'avec un enfant à la grande moïse.
- **NE JAMAIS** placer un enfant sous la grande moïse.

- La grande moïse doit être complètement assemblée et installée avant d'être utilisée.
- Le parc, y compris les barres de côté, doit être totalement assemblé avant son utilisation. Assurez-vous que les verrous sont bien fermés.
- **NE JAMAIS** laisser la grande moïse amovible en place lorsque l'enfant se trouve dans le parc.
- **NE JAMAIS** placer un enfant sous la moïse.
- **NE JAMAIS** laisser la table à langer en place lorsque l'enfant est dans le parc.
- **NE JAMAIS** laisser la moïse Rock-A-Bye en place lorsque l'enfant se trouve dans le parc de bébé. Le parc de bébé peut accueillir un seul enfant à la fois.
- Pour réduire le risque du syndrome de la mort subite du nourrisson en couchant, les pédiatres recommandent que les enfants en bonne santé soient placés sur leur dos pour dormir, sauf avis contraire du médecin.
- **TOUJOURS** placer l'enfant sur le dos pour dormir.
- Toujours prendre toutes les mesures nécessaires pour assurer la sécurité de votre enfant. **NE JAMAIS** laisser un enfant sans surveillance.
- Si un drap est utilisé avec le matelas/ coussinet, utilisez uniquement celui fourni par Baby Trend® ou un drap spécialement conçu pour s'adapter à la dimension du matelas de parc.
- Ne pas utiliser la grande moïse et table à langer lorsque le bébé commence à ramper sur les mains et genoux, mesure plus de 635 mm (25 po), pèse plus de 6,8 kg (15 lb) ou est âgé de plus de 3 mois, peut importe quel arrive en premier.
- L'enfant peut rester coincé jusqu'à en étouffer mortellement lorsqu'un grillage ou un couvercle improvisé est placé par-dessus un parc. Ne jamais ajouter de telles installations dans le but de confiner votre enfant dans le parc.

DANGER DE SUFFOCATION : Transporteur infantile peut renverser sur des surfaces molles et étouffer. Jamais placer le transporteur infantile sur lits, canapés, ou dans d'autres surfaces douces.

RISQUE DE CHUTE: Vérifiez **toujours** que la grande moïse et le berceau à langer est bien verrouillé sur la base / le support en tirant vers le haut sur la grande moïse et le berceau.

TO ASSEMBLE THE LARGE BASSINET CÓMO ARMAR LA CUNA GRANDE POUR ASSEMBLER LE GRANDE MOÏSE

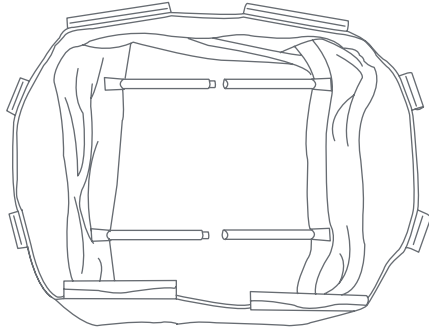

Large bassinet with metal support tubes
La cuna grande con tubos metálicos de soporte
Le grande moïse avec le support métallique tubes

ATTENTION: Playard must be fully assembled and securely locked before installing or using the Large bassinet feature. (See To Assemble Playard section). You will need to remove the mattress from the bottom of the Playard to use inside your Bassinet.

ATENCIÓN: El corralito debe estar totalmente armado y trabado antes de instalar o utilizar la función de La cuna grande. (Consulte la sección Cómo armar el corralito). Deberá quitar el colchón de la parte inferior del corralito para utilizar dentro de su La cuna grande.

ATTENTION : Le parc de bébé doit être totalement monté et verrouillé avant d'installer ou de l'utiliser en tant que Le grande moïse . (Voir la section Assemblage du Parc de Bébé). Vous devrez enlever le matelas du parc et l'utiliser à l'intérieur de votre Le grande moïse.

- 11)** • Connect opposing Mattress Support Tubes that are attached to the bottom of the Large Bassinet (Fig. 11a).
 - Before placing the Mattress into the Large Bassinet, make sure Mattress Support tubes are connected (Fig. 11b).
 - Conecte los Tubos de Apoyo de Colchón, conectados al inferior de La cuna grande (Fig. 11a).
 - Antes de colocar el colchón en La cuna grande, asegúrese de que los tubos de soporte del colchón se conectan (Fig. 11b).
 - Connectez le tuyaux matelas de soutien, relié au fond du lit (Fig.11a).
 - Avant de placer le matelas dans Le grande moïse, assurez-vous que les tubes de support le matelas sont connectés (Fig. 11b).

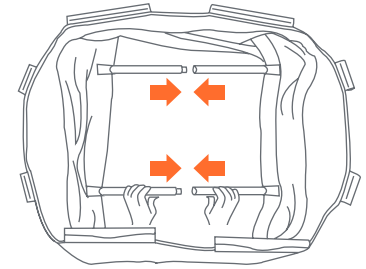

Fig. 11a

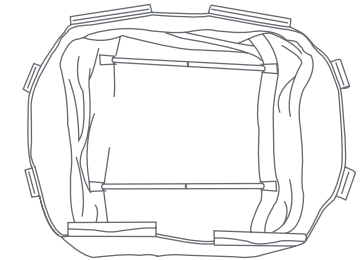

Fig. 11b

- 12)** • Position the Large Bassinet over and lower it down into the fully assembled Playard. Secure in place by pushing down firmly on each plastic support clip until all are snapped into place (Fig. 12).
 - Coloque La cuna grande dentro del corralito totalmente armado. Asegúrela presionando firmemente sobre cada gancho de soporte de plástico hasta que todo esté encastrado en su lugar (Fig. 12).
 - Mettre Le grande moïse par dessus les rebords du haut du parc lorsqu'il est entièrement assemblé. Fixer en appuyant fermement sur chaque attache en plastique jusqu'à ce que toutes soient bien enclenchées (Fig. 12).

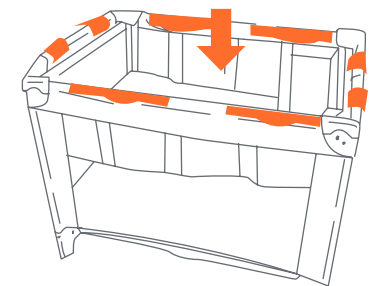

Fig. 12

- 13)** • Place the Mattress into the Large Bassinet with the padded side facing upward (Fig. 13).
- Coloque el colchón dentro de La cuna grande con el lado acolchado hacia arriba (Fig. 13).
 - Insérer les deux tubes assemblés dans les boucles fournies sur le bas de la Le grande moïse (Fig. 13).

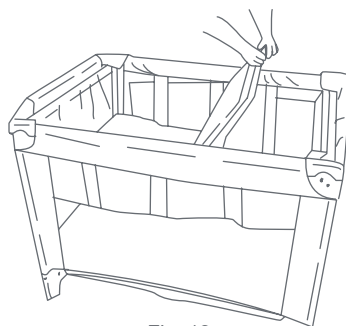

Fig. 13

TO REMOVE LARGE BASSINET PARA QUITAR LA CUNA GRANDE POUR RETIRER LA LE GRANDE MOÏSE

- Remove Mattress from Large Bassinet. Remove Canopy. Disconnect opposing Mattress Support Tubes. Unsnap all clips and lift the Large Bassinet.
- Quite el colchón de La cuna grande. Quite el dosel. Desconectar los Tubos de Apoyo de Colchón. Suelte todos los ganchos y levante La cuna grande.
- Retirez le matelas de la Le grande moïse . Enlevez l'auvent. Débrancher le tuyaux matelas de soutien. Détachez les attaches en plastique et soulevez la Le grande moïse .

TO ASSEMBLE CHANGING TABLE ARMADO DE LA MESA CAMBIADORA ASSEMBLAGE DE LA TABLE À LANGER



2 Long Curved Bars
2 Barras curvadas largas
2 longues barres courbes



2 Short Bar with Connector Knobs
2 Barras cortas con
Perillas conectoras
2 barres courtes avec
boutons connecteurs

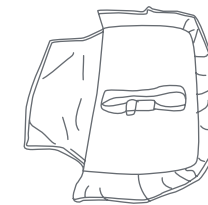

1 Changing Table
1 Cambiador
1 table à langer

ACCESSORIES

Changing Table:

- ⚠ WARNING FALL HAZARD: Children have suffered serious injuries after falling from changing tables. Falls can happen quickly.**
- **STAY** within arm's reach.
 - **ALWAYS** secure the changing table to the playard frame. See instructions, see page 31-32 for details.

- SUFFOCATION HAZARD : Babies have suffocated while sleeping on changing tables. Changing tables are not designed for safe sleep.**
- **NEVER** allow baby to sleep on changing table.
 - **NEVER** leave the changing table in place when the child is in the large bassinet or the playard. Always flip the changing table down while not in use. To prevent your child from falls and other injuries, always use the safety belt when children are on the changing table.
 - Discontinue use of the large bassinet and the changing table when child begins to push up on hands and knees or has reached the height of 22 in. (558.8 mm), weight of 15 lbs. (6.8 kg) or 3 months old, whichever comes first.
 - Do not use changing table if it is damaged or broken.
 - **ALWAYS** use the restraint system. Adjust belt as needed to get a snug fit.

ACCESORIOS

El Cambiador:

ADVERTENCIA: PELIGRO DE

CAÍDA: Los niños han sufrido lesiones graves como consecuencia de haberse caído de mesas para cambiar bebés. Las caídas pueden ocurrir rápidamente.

- **PERMANEZCA** a un brazo de distancia.
- **SIEMPRE** asegure el cambiador al armazón del corralito. Consulte las páginas 31-32 de las instrucciones para conocer los detalles.

PELIGRO DE ASFIXIA : los bebés se han ahogado mientras duermen en las mesas de cambio. Las tablas cambiantes no están diseñadas para un sueño seguro.

- **NUNCA** permita que el bebé se duerma en la mesa para cambiar.
- **NUNCA** deje el cambiador en su lugar cuando el niño se encuentre en la cuna grande o en el corralito. Siempre repliegue el cambiador hacia abajo mientras no se usa. Para evitar caídas y otras lesiones, utilice siempre el cinturón de seguridad cuando el niño esté en el cambiador.
- La cuna grande y cambiador deberá dejar de usarse cuando el niño comience a levantarse apoyándose en sus manos y rodillas o alcance una altura de 22 pulgadas (558.8 mm), un peso de 15 libras (6.8 kg) o tenga 3 meses de edad, lo que ocurra primero.
- No utilice la mesa para cambiar al bebé si está dañada o rota.
- **SIEMPRE** coloque al niño de espaldas para dormir.

ACCESSOIRES:

Table à langer:

MISE EN GARDE : RISQUE DE

CHUTE: Les enfants ont subi des blessures graves après une chute de tables à langer. Les chutes peuvent se produire rapidement.

- **RESTER** à portée de bras.
- **TOUJOURS** fixer la table à langer au cadre du parc de bébé. Consulter les instructions, voir les pages 31 et 32 pour plus de détails.

RISQUE DE SUFFOCATION: les bébés ont suffoqué en dormant sur les tables à langer. Les tables à langer ne sont pas conçues pour un sommeil sûr.

- **NE JAMAIS** permettre au bébé de dormir sur une table à langer.
- **NE JAMAIS** laisser la table à langer sur le dessus du le grande moïse lorsqu'un enfant se trouve dans le parc. Toujours placer la table à langer sur l'extérieur lorsqu'elle n'est pas en train d'être utilisée.
- Ne pas utiliser le grande moïse et table à langer lorsque le bébé commence à ramper sur les mains et genoux, mesure plus de 558,8 mm (22 po), pèse plus de 6,8 kg (15 lb) ou est âgé de plus de 3 mois, peut importe quel arrive en premier.
- Ne pas utiliser la table à langer si elle est endommagée ou brisée.
- **TOUJOURS** utiliser le système de retenue. Ajuster la ceinture au besoin pour obtenir un ajustement serré.

ATTENTION: Playard must be fully assembled and securely locked before installing or using the changing table feature (See To Assemble Playard section, page 9) and **WARNINGS** page 1.

ATENCIÓN: El corralito debe estar montado por completo y trabado en forma segura antes de instalar o usar la función del cambiador (Consulte la sección Cómo montar el corralito, página 9) y **ADVERTENCIAS** pagina 3.

ATTENTION : Le parc de bébé doit être totalement monté et verrouillé avant d'installer ou d'utiliser la table à langer (Voir section sur l'assemblage du parc, page 9) et la page 6 **AVERTISSEMENTS**.

14) • Connect the two (2) Long Curved Bars together (Fig. 14a).

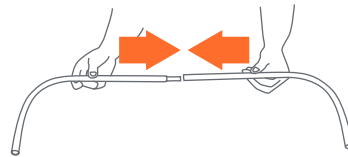

Fig. 14a

• Insert the assembled curved bars into the Changing Table fabric (Fig. 14b). Slide the Curved Bars around inside sleeve of the Changing Table.



Fig. 14b

• Connect the two (2) Short Bars to each end of the Long Curved Bar (Fig. 14c). Make sure that the knobs are both facing down and the same direction on each end (Fig. 14d).

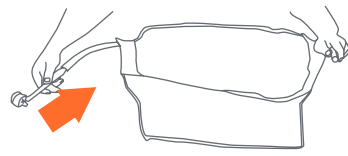

Fig. 14c

• Conecte las dos (2) Barras curvadas largas juntas (Fig. 14a).

• Introduzca las barras curvadas montadas en la tela del Cambiador (Fig. 14b). Deslice las Barras curvadas que están alrededor dentro de la manga del Cambiador.

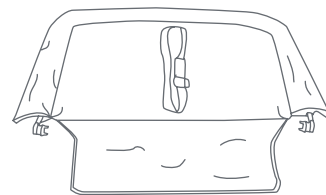

Fig. 14d

• Conecte las dos (2) Barras cortas a cada extremo de la Barra curvada larga (Fig. 14c). Asegúrese de que ambas perillas estén apuntando hacia abajo y a la misma dirección en cada extremo (Fig. 14d).

• Raccorder ensemble les deux (2) longues barres courbes (Fig. 14a).

• Insérez les longues barres courbes assemblées dans le tissu de la table à langer (Fig. 14b). Glissez les barres autour du bord intérieur du tissu de la table.

• Attacher les deux (2) barres courtes à chaque extrémité de la longue barre courbe (Fig. 16c). Assurez-vous que les boutons sont tous deux tournés dans la même direction et vers le bas sur chaque extrémité (Fig. 14d).

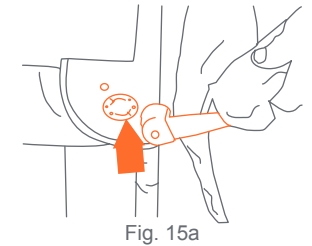

Fig. 15a

15) • Insert Connector Knob Prongs into holes located on both corners of the Playard (Fig. 15a).

• Turn the Connector Knobs counter clockwise to lock into place (Fig. 15b).

• Flip Changing Table over onto Playard (Fig. 15c).

• Snap the two (2) buttons on the flap down onto the Playard (Fig. 15d).

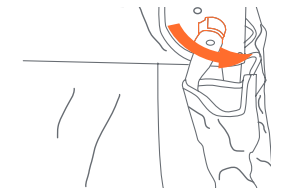

Fig. 15b

• Introduzca los Dientes de la Perilla conectora en los agujeros situados en ambas esquinas del Corralito (Fig. 15a).

• Gire las Perillas conectoras en el sentido contrario a las agujas del reloj para trabarlo bien (Fig. 15b).

• Volteé el Cambiador sobre el corralito (Fig. 15c).

• Cierre a presión los dos (2) botones de la solapa en el Corralito (Fig. 15d).



Fig. 15c

• Insérez les broches des boutons connecteurs dans les trous situés sur les deux coins du parc (Fig. 15a).

• Tournez les boutons connecteurs dans le sens inverse des aiguilles d'une montre pour les verrouiller (Fig. 15b).

• Basculer la table à langer pour qu'elle repose sur le parc (Fig. 15c).

• Attacher les deux (2) boutons sur le rebord fermement sur le parc (Fig. 15d).

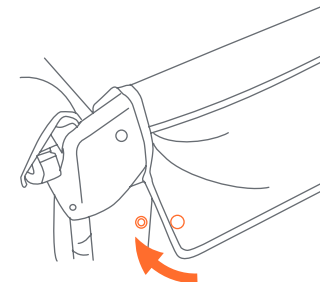

Fig. 15d

**TO SECURE THE CHANGING TABLE TO THE PLAYARD
PARA ASEGURAR LA MESA CAMBIADORA A EL CORRALLITO
POUR FIXER LA TABLE À LANGER AU PARC**

IMPORTANT! When the changing table is flipped up into the upper position the changing table must be secured to the playard frame using the hook and loop fasteners provided.

¡IMPORTANTE! Par cuando la mesa cambiadora esta echada hacia arriba debe estar asegurada a el armazon del corralito usando la cinta de gancho y bucle proveida.

IMPORTANT ! Lorsque la table à langer est placée au-dessus du parc, la table a langer doit être attachée au cadre du parc à l'aide des courroies crochet et boucle fournies.

16) • Locate the hook and loop fasteners on the bottom of the changing table and on the inside of the side rails of the playard (Fig. 16).

• Localize la cinta de gancho y bucle debajo de la mesa cambiadora y del lado de adentro de los rieles de los lados (Fig.16).

• Repérer les courroies crochet et boucle en dessous de la table à langer et à l'intérieur des côtés latéraux du parc (Fig. 16).

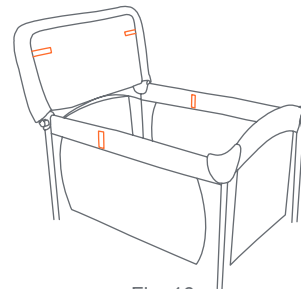

Fig. 16

17) • Flip the changing table into its upper position (Fig. 17).

• Lanzar la mesa cambiadora en la posicion de arriba (Fig. 17).

• Renverser la table à langer au-dessus (Fig. 17).

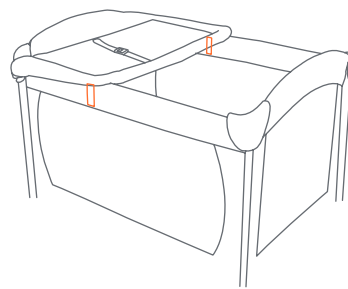

Fig. 17

18) • Secure the changing table to the playard frame by fastening the hook and loop fasteners on the underside of the changing table to the side rails of the playard frame (Fig. 18).

• Asegure la mesa cambiadora a el armazon del corralito fijando las tiras de gancho y bucle en la parte de abajo de la mesa cambiadora a los rieles de lado del armazon del corralito (Fig. 18).

• Sécuriser la table à langer au cadre du parc en attachant les courroies crochet et boucle en dessous de la table à langer aux côtés latéraux du parc (Fig. 18).

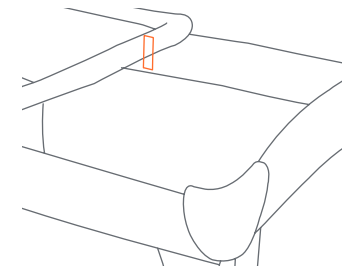

Fig. 18

**TO USE CHANGING TABLE RESTRAINT SYSTEM
PARA USAR EL SISTEMA DE RESTRICCIÓN DEL CAMBIADOR
POUR UTILISER LE SYSTÈME DE RETENUE DE LA TABLE À LANGER**

19) • Place child on changing table, make sure hands and arms are clear of the restraint. Bring the restraint around the child's waist and clip the male and female ends of the buckle together (Fig. 19a).

• Tighten strap until it fits snug around child's waist (Fig. 19b).

DO NOT OVER TIGHTEN.

• To remove, unsnap the buckle.

ATTENTION: NEVER use changing table if it is damaged or broken.

• Coloque al niño sobre el cambiador y asegúrese de que las manos y brazos no estén restringidos. Pase el dispositivo de restricción por la cintura del niño y enganche los extremos hembra y macho de la hebilla (Fig. 19a).

• Ajuste la correa hasta que esté ceñida alrededor de la cintura del niño (Fig. 19b).

NO AJUSTE DE MÁS.

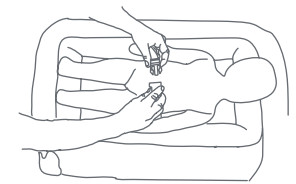

Fig. 19a

- Para retirarlo, desabroche la hebilla.
ATENCIÓN: Nunca use el cambiador si está dañado o roto.

- Placez l'enfant sur la table, assurez-vous que les main et les bras sont hors du système de retenue. Attachez l'enfant par la taille en attachant ensemble les extrémités masculin et féminin de la boucle (Fig. 19a).

- Serrer la sangle autour de la taille de l'enfant jusqu'à ce qu'elle soit bien serrée mais confortable (Fig. 19b).

NE PAS TROP SERRER.

- Pour détacher, déboucler la ceinture.
ATTENTION : NE JAMAIS utiliser table à langer si elle est endommagée ou brisée.

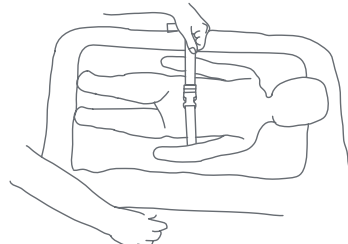

Fig. 19b

TO REMOVE CHANGING TABLE PARA RETIRAR EL CAMBIADOR POUR ENLEVER LA TABLE À LANGER

- 20)** • Reverse (Fig. 18). Flip Changing Table to the outside of the Playard. Unsnap fabric flap of Changing Table from Playard. Twist Connector Knobs clockwise to unlock (Fig. 20a). Remove Changing Table from Playard (Fig. 20b).

- Invierta (Fig. 18). Voltee el Cambiador afuera del Corralito. Desabroche del Corralito la solapa de tela del Cambiador. Gire las Perillas conectoras en el sentido de las agujas del reloj para destrabarlo (Fig. 20a). Retire el Cambiador del Corralito (Fig. 20b).

- Inversées (Fig. 18). Basculer la table pour être à l'extérieur du parc. Détacher le tissu de table du parc de bébé. Tournez les boutons connecteurs dans le sens des aiguilles d'une montre pour déverrouiller les boutons (Fig. 20a). Retirez la table du parc (Fig. 20b).

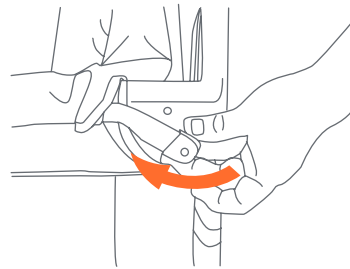

Fig. 20a

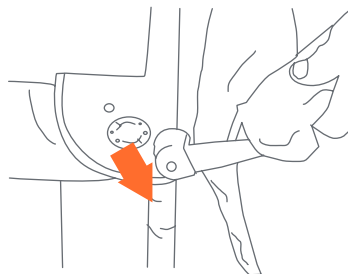
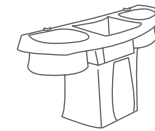

Fig. 20b

PARENT ORGANIZER ASSEMBLY ARMADO DEL ORGANIZADOR PARA PADRES ASSEMBLAGE DE L'ORGANISATEUR POUR PARENT



Parent Organizer
Organizador para padres
Organisateur pour parent

OR



Diaper Stacker
Portapañales
Pochette de diaper

- 21)** • Parent Organizer: Position each hook so that the hooked end is facing the rear side of the organizer. Press the hook down firmly into the slot until it snaps into place (Fig. 21a). Diaper Stacker: Skip to step 2.

- Connect the Parent Organizer/Diaper Stacker to the Playard by sliding the two (2) connecting clips over an open portion of the top rail of the Playard (Fig. 21b).

NOTE: The Parent Organizer/Diaper Stacker can only be installed on open sides of the Playard where the connecting clips can easily be attached without interfering with other features.

- Organizador para los padres: Ponga cada gancho en posición cual este alado de la parte posterior del organizador. Precione firmemente el gancho asia abajo dentro de la renura asta que se encaje en su lugar (Fig. 21a). Portapañales: pase al segundo paso.

- Conecte el organizador para padres/portapañales al corralito deslizando los dos (2) ganchos de conexión sobre una parte abierta de la baranda superior del corralito (Fig. 21b).

NOTA: El organizador para padres/portapañales solamente puede instalarse sobre lados abiertos del Corralito donde se pueden colocar fácilmente los ganchos de conexión sin interferir con otras funciones.

Parent Organizer
Organizador para padres
Organisateur pour parent

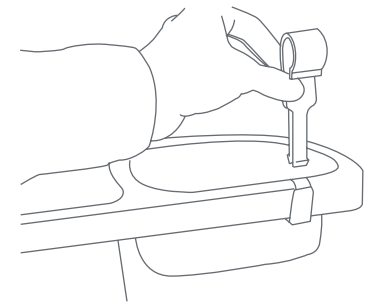

Fig. 21a

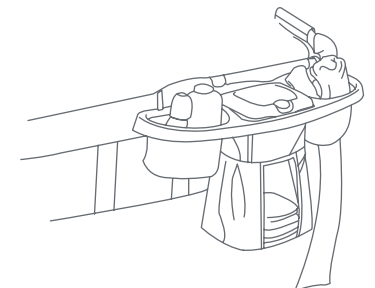

Fig. 21b

- Organisateur pour parent: Chaque position de sorte que le crochet accroché fin est confrontée à l'arrière de l'organisateur. Appuyez sur le crochet fermement dans la fente jusqu'à ce qu'elle s'enclenche en place (Fig. 21a). Pochette de diaper : Passer à l'étape 2.

- Connectez l'organisateur pour parent / pochette de diaper au parc en fixant les deux (2) attaches en plastique sur les barres d'une partie du dessus du parc (Fig. 21b).

REMARQUE : L'organisateur pour parent / pochette de diaper ne doit être installé que sur les côtés ouverts du parc où il peut facilement être attaché sans interférer avec les autres éléments du parc.

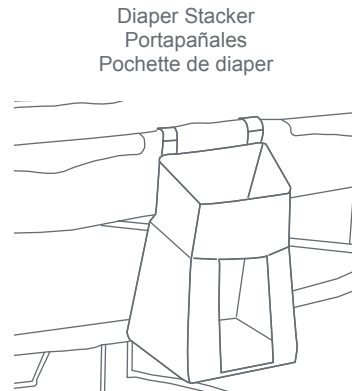

Fig. 21b

ACCESSORIES

Warnings for Toy Accessories including Toybar / Mobile / Canopy with toys:

⚠ WARNING:

- Possible entanglement injury.
- Keep out of baby's reach.
- Remove Toybar/Mobile/Canopy with toys when baby begins to push up on hands and knees. Recommended use from birth to 5 months.
- Toys are not intended to be mouthed by the baby and should be positioned clearly out of reach of the baby's face and mouth.
- **ALWAYS** attach all provided fasteners (strings, straps, clamps, etc.) tightly to playard according to these instructions. Check frequently.
- Do not add additional strings or straps to attach to any other crib or playpen.
- The Toybar/Mobile/Canopy with toys is intended for visual stimulation and not to be grasped by the child.

ACCESORIOS

Advertencias Accesorios de juguete, incluyendo Barra de juguetes / Móvil / Cubierta con juguetes:

⚠ ADVERTENCIA:

- Es posible que se lastime al enredarse.
- Mantenga fuera del alcance del bebé.
- Retire la barra/móvil/toldo con juguetes cuando el bebé comienza a empujar hacia arriba con las manos y las rodillas. Se recomienda su uso desde que nacen hasta los 5 meses.
- Los juguetes no están destinados a que el bebé se los lleve a la boca y deben ser colocados claramente fuera del alcance de la cara y la boca del bebé.
- Coloque **SIEMPRE** todos los sujetadores proporcionados (cuerdas, correas, abrazaderas, etc.) atados fuertemente al corralito de acuerdo con estas instrucciones. Revisar con frecuencia.
- No añada cuerdas o correas adicionales para unir a cualquier otra cuna o corralito.
- La barra/móvil/todo con juguetes está destinado a la estimulación visual y no a ser alcanzado por el niño.

ACCESSOIRES:

Avertissements d'accessoires pour jouets, y compris
Bar à jouets / Mobile / Auvent avec jouets:

⚠️ AVERTISSEMENT :

- Blessure d'enchevêtrement possible.
- Tenir hors de portée du bébé.
- Retirer la barre de jouet / le mobile / l'auvent avec les jouets quand le bébé commence à se pousser sur les mains et les genoux. Utilisation recommandée de la naissance à 5 mois.
- Les jouets ne sont pas destinés à être mis en bouche par le bébé et doivent être placés hors de portée du visage et de la bouche du bébé.
- **TOUJOURS** attacher toutes les fixations fournies (cordes, sangles, pinces, etc.) au parc selon ces instructions. Vérifier fréquemment.
- Ne pas ajouter de chaînes ou de sangles supplémentaires pour attacher à un berceau ou un parc.
- La barre de jouet / mobile / auvent avec des jouets est destiné à la stimulation visuelle et ne doit pas être saisi par l'enfant.

TO ASSEMBLE REMOVABLE ROCK-A-BYE BASSINET
ARMADO LA CUNA ROCK-A-BYE PORTÁTILLE
ASSEMBLAGE DE LE MOÏSE ROCK-A-BYE PORTABLE

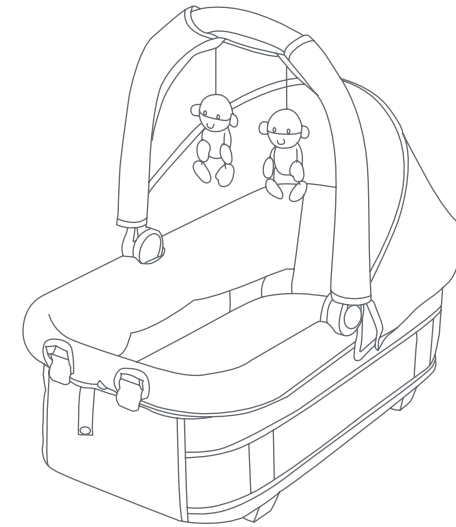

Portable Rock-a-Bye bassinets
La cuna Rock-A-Bye portátil
Le moïse Rock-A-Bye portable

⚠️ WARNING: Failure to follow these warnings and the instructions could result in serious injury or death.

FALL HAZARD: To prevent falls, stop using the product when infant:

- Begins to wiggle out of position or turn over in the product, head touches the upper edge of the product, reached the height of 25 in. (635 mm), weight of 15 lbs. (6.8 kgs) (approximately 3 months of age).
- **ALWAYS** use restraint system if a restraint system is provided with the product.

SUFFOCATION HAZARD INFANTS HAVE SUFFOCATED:

- In gaps between extra padding and sides of bassinet/ cradle and
- On soft bedding
Use only the pad provided by the manufacturer. NEVER add a pillow, comforter, or another mattress for padding.
- When trapped between product and adjacent surfaces.
- ONLY use ROCK-A-BYE BASSINET on playard when it is securely attached.
- If a sheet is used with the pad, use only the one provided by Baby Trend® or one specifically designed to fit the dimension of the ROCK-A-BYE BASSINET bassinet mattress.
- NEVER use ROCK-A-BYE BASSINET in different product.

 **WARNING:** NEVER leave child unattended.

SUFFOCATION HAZARD: Infant carrier can roll over on soft surfaces and suffocate child. NEVER place carrier on beds, sofas, or other soft surfaces.

FALL HAZARD: Child's activity can move carrier. NEVER place carrier on counter tops, tables, or any other elevated surface. NEVER use this carrier as a means to transport an infant in a motor vehicle. Infant carriers not intended for use as infant restraint devices in motor vehicles.

- To reduce the risk of SIDS, pediatricians recommend healthy infants be placed on their back to sleep, unless otherwise advised by your physician.
- **FALL HAZARD** - Always check that the Rock-A-Bye is securely locked on the base/stand by pulling upwards on the Rock-A-Bye bed.
- The playard, including side rails, must be fully erected prior to use. **MAKE SURE EACH LATCH IS SECURE.**
- Strings can cause strangulation! **NEVER** place items with a string around a child's neck such as hood strings or pacifier cords. **NEVER** suspend strings over Rock-A-Bye bassinet or attach strings to toys.
- **WARNING:** Possible entanglement injury with toys attached. Keep out of baby's reach.
- Do not use Rock-A-Bye bassinet or place on playard when baby begins to push up on hands and knees.
- **NEVER** place product near a window where cords from blinds or drapes can strangle a child.
- Always provide the supervision necessary for the continued safety of your child. **NEVER** leave child unattended.
- **NEVER** use plastic shipping bags or other plastic film as mattress covers not sold and intended for that purpose. They can cause suffocation.
- Use Rock-A-Bye bassinet with only one child at a time.
- **DO NOT** use large bassinet when using Portable Rock-A-Bye Bassinet.
- **NEVER** place a child under the Rock-A-Bye bassinet.
- **NEVER** store the Rock-A-Bye bassinet in the playard while in use.
- The large bassinet must be fully assembled and installed before using.
- To help prevent heat build-up inside the playard and to avoid overheating your child, when using the Rock-A-Bye Bassinet **NEVER** use an outdoor canopy.
- **NEVER** leave Portable Rock-A-Bye Bassinet in place when child is in the playard. Only one child can use the Playard at any time.
- **ALWAYS** ensure that the playard, changing table, and Portable Rock-A-Bye Bassinet are safe by checking regularly, before placing the child in it, that every part is properly and securely in place.
- **NEVER** use this product if there are any loose or missing fasteners, loose joints, broken parts, or torn mesh/fabric. Check before assembly and periodically during use. Contact Baby Trend Customer Service at 1-800-328-7363 for replacement parts, repair or instructions. **NEVER** substitute parts.

⚠️ ADVERTENCIA: La inobservancia de las advertencias e instrucciones podría causar lesiones graves o la muerte.

PELIGRO DE CAÍDA: Para ayudar a evitar caídas, deje de usar la cuna Rock-A-Bye cuando el bebé:

- Comienza a moverse fuera de posición o darse vuelta en el producto, la cabeza toca el borde superior del producto, alcanzó la altura de 25 pulgadas (635 mm), o ha alcanzado un peso de 15 libras, (6,8 kg) (aproximadamente 3 meses de edad).
- SIEMPRE use el sistema de restricción si se usa un sistema de restricción provisto con el producto.

PELIGRO DE ASFIXIA

Los niños se han asfixiado:

- En los espacios entre colchones muy pequeños o muy altos y los costados del producto
- En colchones blandos
Utilice SOLO la almohadilla suministrada de fábrica. NUNCA agregue colchones, almohadas, edredones ni rellenos.
- Cuando está atrapado entre el producto y las superficies adyacentes.
- SOLO use la cuna ROCK-A-BYE en el corralito cuando esté conectado de forma segura.
- Si utiliza una sábana con la almohadilla, sólo use la suministrada por el Baby Trend® o una especialmente diseñada para ajustarse al tamaño del colchón de la cuna ROCK-A-BYE.
- NUNCA use la cuna ROCK-A-BYE en diferentes productos.

⚠️ ADVERTENCIA: NUNCA deje al niño solo.

PELIGRO DE ASFIXIA: Portador puede volcarse en superficies blandas y asfixiarse. NUNCA colocar portador en camas, sofás, o en otras superficies blandas.

PELIGRO DE CAÍDA: Actividad del niño puede mover portador. NUNCA colocar portador en la parte superior de los mostradores, mesas, o cualquier otra superficie elevada. NUNCA utilice este portador como medio de transporte un bebé en un vehículo de motor. Los portabebés no destinados a su uso como dispositivos de retención infantil en los vehículos de motor.

- Para reducir el riesgo de SMIS, los pediatras recomiendan acostar a los niños sanos boca arriba para dormir, a menos que el médico indique lo contrario.
- **PELIGRO DE CAÍDAS** - Compruebe siempre que la cuna Rock-A-Bye este bien encajado en la base / soporte; comprueba jalando hacia arriba en la cuna Rock-A-Bye.
- El corralito, junto con las barandas laterales, deberán estar totalmente erguidos antes de usar. **ASEGURESE DE QUE LAS TRABAS ESTÉN FIRMES.**
- ¡Los cordones pueden causar estrangulamiento! NUNCA coloque elementos con cordones alrededor del cuello del niño, tales como cordones de capuchas o de chupetes. NUNCA cuelgue cordones sobre el corralito ni ate cuerdas a los juguetes.
- **ADVERTENCIA:** Es posible que se lastime al enredarse con los juguetes adheridos. Mantenga fuera del alcance del bebé.
- No use la cuna Rock-A-Bye o colóquelo en el corralito cuando el bebé comienza a empujar hacia arriba con las manos y las rodillas.
- NUNCA coloque el producto cerca de ventanas donde el niño se pueda estrangular con cordones de persianas o cortinas.
- Siempre proporcione la supervisión necesaria para la seguridad continua de su niño, NUNCA deje al niño solo.
- NUNCA use bolsas de plástico para transporte u otras envolturas plásticas para cubrir el colchón no diseñadas o comercializadas para ese fin. Pueden causar asfixia.
- Coloque a un solo niño por vez en la cuna Rock-A-Bye.
- NO use la cuna grande al usar la Cuna Rock-A-Bye Portátil
- NUNCA coloque al niño debajo de la cuna Rock-A-Bye.
- NUNCA guarde la cuna Rock-A-Bye en el corralito mientras está en uso.
- La cuna grande deberá estar totalmente armada e instalada antes de usar.
- Para prevenir la acumulación de calor dentro del corralito y evitar que su hijo sufra calor en exceso, cuando utilice la cuna Rock-A-Bye NUNCA utilice un dosel para la intemperie.
- NUNCA deje la Cuna Rock-A-Bye Portátil colocado cuando el niño esté dentro del corralito. Sólo un niño a la vez puede usar el corralito.
- SIEMPRE asegúrese de que el corralito, el cambiador y la Cuna Portátil Rock-A-Bye sean seguros controlando habitualmente, antes de colocar al niño, que cada pieza esté puesta de manera correcta y segura.
- NUNCA utilice este producto si hay sujeciones sueltas o ausentes, uniones flojas, piezas rotas o si la tela o la malla están rasgadas. Revise antes de armar y en forma periódica durante el uso. Si necesita repuestos, reparación o instrucciones, llame al servicio de atención al cliente de Baby Trend al 1-800-328-7363. NUNCA reemplace piezas.

⚠️ **MISE EN GARDE** : Manquer de suivre ces avertissements et les instructions peut entraîner de sérieuses blessures ou un décès.

DANGER DE CHUTE :

Afin de prévenir les chutes, cesser d'utiliser le moïse Rock-A-Bye lorsque le bébé :

- Commence à se dérégler ou à retourner dans le produit, la tête touche le bord supérieur du produit, atteint la hauteur de mesure plus de 635 mm (25 po), pèse plus de 6,8 kg (15 lb) (environ 3 mois).
- **TOUJOURS** utiliser un système de retenue si un système de retenue est fourni avec le produit.

DANGER DE SUFFOCATION

Des bébés ont étouffé :

- Dans les espaces entre un matelas trop petit ou trop épais et les côtés du produit
- Sur une douillette molle
N'utilisez que le coussin fourni par le fabricant. **NE JAMAIS** ajouter un matelas, oreiller, édredon ou du rembourrage.
- Lorsqu'il est piégé entre le produit et les surfaces adjacentes.
- N'utilisez le moïse Rock-A-Bye que dans le parc lorsqu'il est raccordé solidement.
- Pour l'utilisation de draps pour couvrir le coussin matelassé, utiliser celui fourni par le Baby Trend®, s'il ne faut pas s'assurer d'utiliser ceux conçus spécialement pour s'adapter aux dimensions du matelas du de le moïse Rock-A-Bye
- N'utilisez **JAMAIS** le moïse Rock-A-Bye dans un produit différent.

⚠️ **MISE EN GARDE** : **NE JAMAIS** laissée un enfant sans surveillance.

DANGER DE SUFFOCATION :

Transporteur infantile peut renverser sur des superficies molles et étouffer. Jamais placer le transporteur infantile sur lits, canapés, ou dans d'autres superficies douces.

DANGER DE CHUTE : Enfant activité peut déplacer le transporteur infantile. **NE JAMAIS** placer le transporteur infantile sur counter tops, tables, ou toute autre surface en hauteur. **NE JAMAIS** utilisée ce transporteur infantile, comme un moyen de transport un bébé dans un véhicule à moteur. Nourrissons les transporteurs qui ne sont pas destinés à être utilisés en tant que nourrisson dispositifs de retenue des véhicules à moteur.

- Pour réduire le risque du syndrome de la mort subite du nourrisson en couchant, les pédiatres recommandent que les enfants en bonne santé soient placés sur leur dos pour dormir, sauf avis contraire du médecin.
- **RISQUE DE CHUTE** - Vérifiez toujours que le moïse Rock-A-Bye est bien verrouillé sur la base / le support en tirant vers le haut sur le moïse Rock-A-Bye.
- Le parc, y compris les barres de côté, doit être totalement assemblé avant son utilisation. **ASSUREZ-VOUS QUE LES VEROUS SONT BIEN FERMÉS.**
- Les ficelles peuvent étrangler! **NE PAS** placer d'objets avec une corde autour du cou de l'enfant, tels des cordons de capuchon ou de suce. **NE PAS** suspendre de ficelles au-dessus d'un le moïse Rock-A-Bye afin d'y attacher des jouets.
- **MISE EN GARDE:** Blessure possible d'enchevêtrement avec des jouets attachés. Tenir hors de portée du bébé.
- N'utilisez pas le moïse Rock-A-Bye ni de place dans parc lorsque quand le bébé commence à se pousser sur les mains et les genoux.
- **NE PAS** placer le moïse Rock-A-Bye près d'une fenêtre où les cordons de rideaux ou autres cordes pourraient étrangler l'enfant.
- Toujours prendre toutes les mesures nécessaire pour assurer la sécurité de votre enfant. **NE JAMAIS** laisser un enfant sans surveillance.

- **NE PAS** utiliser comme couvre-matelas de sac à provisions ou autre pellicule plastique qui ne sont pas conçus pour cet usage. Ils peuvent causer la suffocation.
- Ne s'utilise qu'avec un enfant à le moisé Rock-A-Bye
- **NE PAS** utiliser le grande moisé pleine grandeur lorsque le moisé Rock-A-Bye portable est utilisé.
- **NE JAMAIS** placer un enfant sous le moisé Rock-A-Bye.
- **NE PAS** ranger le moisé Rock-A-Bye dans le parc.
- Le grande moisé doit être complètement assemblée et installée avant d'être utilisée.
- Pour éviter que la température devienne trop élevée à l'intérieur du parc et pour éviter de donner a votre enfant un coup de chaleur, quand vous utiliser l le moisé Rock-A-Bye n'utilisez pas l'auvent d'extérieur.
- **NE JAMAIS** Laissez le moisé Rock-A-Bye en place quand votre enfant est dans le parc de bébé. Le parc ne peut être utilisé que par un enfant à la fois.
- **TOUJOURS** s'assurer que le parc de bébé, la table à langer et le moisé Rock-A-Bye amovible sont sécuritaires en vérifiant régulièrement, avant d'y coucher l'enfant, que chaque pièce est correctement et solidement en place.
- Avant chaque utilisation ou assemblage inspecter le parc, le berceau à roulettes et la table à langer pour vérifier s'il y a de bris, des joints lâches, des pièces manquantes ou des bords pointus. **NE PAS** utiliser le parc ou le berceau à roulettes si une pièce manque ou est brisée. Communiquer avec le service à la clientèle de Baby Trend au 1-800-328-7363 pour des pièces de rechange. **NE PAS** substituer pour des pièces qui ne sont pas d'origine.

ATTENTION: Playard and large bassinet must be fully assembled and securely locked before installing or using the Portable Rock-a-Bye bassinet feature. (See To Assemble Playard and large bassinet sections, pages 1 - 24).

ATENCIÓN: El corralito y cuna grande debe estar montado por completo y trabado en forma segura antes de instalar o usar la función La Cuna Desmontable Rock-A-Bye. (Consulte la sección Cómo montar el corralito y cuna grande, páginas 1 - 24).

ATTENTION : Le parc de bébé et le grande moisé doit être totalement monté et verrouillé avant d'installer ou d'utiliser le moisé Rock-A-Bye Amovible. (Voir section sur l'assemblage du parc et le grande moisé, pages 1 - 24).

- 22)** • Pull the Rock-a-Bye bassinet fabric back to access the bottom of the removable bassinet. Use the handles to pull the frame supports into the support locks (Fig 22a).

- Make sure the frame supports click and are seated firmly in the support locks (Fig 22b).

NOTE: Use ONLY the handles to move Frame supports. Using your fingers may result in getting pinched.

- Jale la tela de la cuna Rock-A-Bye para tener acceso a la parte baja de la cuna Rock-A-Bye. Use las manijas para jalar los soportes del armazón para que encajen con las trabas de soporte. (Fig 22a).

- Asegúrese de que los soportes del armazón hagan clic y que estén sentados firmemente en las trabas de soporte (Fig 22b).

NOTA: Use SÓLO las manijas para mover los soportes del armazón. Si se usan los dedos, pueden salir pellizcados.

- Retirer le tissu du Le Moisé Rock-A-Bye afin d'accéder à la partie inférieure de celui-ci. Utiliser les poignées pour fixer les montants du cadre dans les loquets (Fig. 22a).

- Assurez-vous que les montants du cadre s'enclenchent et sont fermement insérés dans les loquets (Fig. 22b).

REMARQUE : Utiliser UNIQUEMENT les poignées pour déplacer les montants du cadre. Si vous utilisez vos doigts, vous pourriez les coincer.

- 23)** • Pull the fabric over the frame and secure fabric with buttons on the sides and front of the frame (Fig. 23).

- Jale la tela por encima del armazón y asegure la tela con los botones en los costados y la parte delantera del armazón (Fig. 23).

- Replacer le tissu sur le cadre et le fixer à l'aide des boutons situés sur les côtés et à l'avant du cadre (Fig. 23).

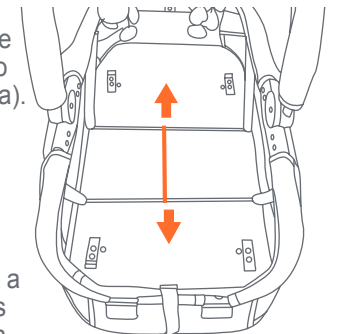

Fig. 22a

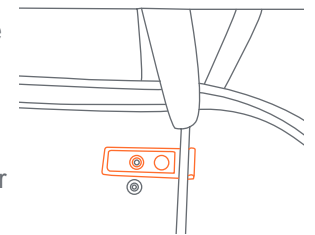

Fig. 22b

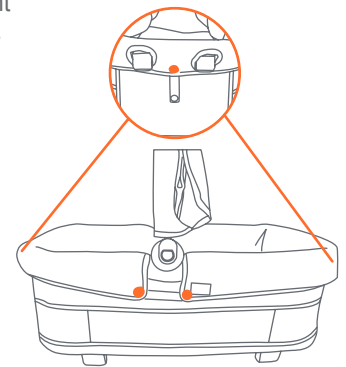

Fig. 23

- 24)** • Use the hook and loop fasteners provided to fix mattress into the removable bassinet (Fig. 24). **DO NOT** use the Rock-a-Bye bassinet without the provided mattress.
- Use el cierre gancho y bucle provisto para fijar el colchón en la Extraíble Camita (Fig. 24). **NO** use la Cuna Rock-A-Bye sin el colchón provisto.
- Fixer le matelas à l'intérieur du Le Moïse Rock-A-Bye, à l'aide des courroies en crochets et sangles incluses (Fig. 24). **NE PAS** utiliser Le Moïse Rock-A-Bye sans le matelas fourni à cet effet.

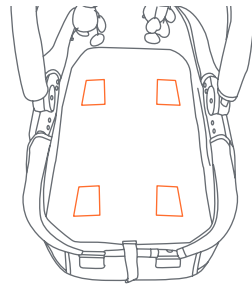

Fig. 24

- 25)** • Raise the handle on the Rock-a-Bye bassinet by pulling up on the handle. Make sure the handle clicks into position before using (Fig. 25a).
- To lower handle, open both locks on base of handle by pulling locks upward with your fingers while pushing the handle backwards (Fig. 25b).
- Levante la manija de la Cuna Rock-A-Bye al jalar la manija hacia arriba. Asegúrese de que la manija haga clic en la posición correcta antes de usarla (Fig. 25a).

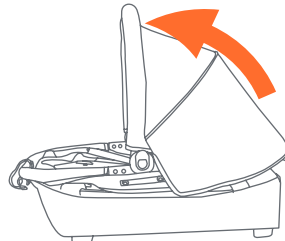

Fig. 25a

- Para bajar la manija, abra las dos trabas en la base de la manija al jalar las trabas hacia arriba usando los dedos mientras empuja la manija hacia atrás (Fig. 25b).
- Remonter la poignée du Le Moïse Rock-A-Bye en tirant sur celle-ci. Assurez-vous que la poignée s'enclenche dans la bonne position avant d'utiliser Le Moïse Rock-A-Bye (Fig. 25a).
- Pour abaisser la poignée, déverrouiller les deux loquets situés sur la base de la poignée en remontant les loquets vers le haut avec vos doigts et en poussant la poignée vers l'arrière (Fig. 25b).

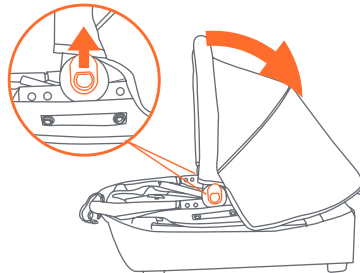

Fig. 25b

- 26)** • To use the Rock-a-Bye bassinet in the Playard, lower it into the playard (Fig. 26a). Push down on the front and rear of the Rock-a-Bye bassinet to secure the hooks onto the Playard railing. Button the front and rear strap from the removable bassinet onto the playard frame (Fig. 26b).
- NOTE: DO NOT** use the Rock-a-Bye bassinet on Playard without securing the hooks and straps to playard.
- ATTENTION:** Large bassinet must be fully assembled and securely locked before installing or using the Rock-a-Bye bassinet feature (See page 23).

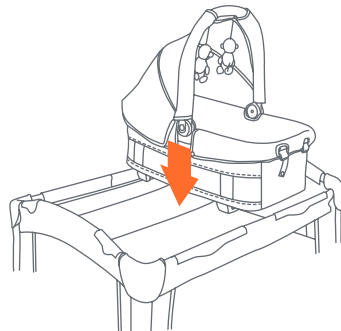

Fig. 26a

- Para usar La Cuna Rock-A-Bye en el Corralito, baje la Extraíble Camita hacia la cuna (Fig. 26a). Empuje hacia abajo en la parte delantera y trasera de La Cuna Rock-A-Bye para asegurar los Ganchos en la barranda del Corralito. Abotone la correa delantera y trasera de la Extraíble Camita en el armazón del corralito (Fig. 26b).
- NOTA: NO** use La Cuna Rock-A-Bye en el Corralito sin asegurar los ganchos y las correas en el corralito.
- ATENCIÓN:** La cuna grande debe estar montado por completo y trabado en forma segura antes de instalar o usar la función de La Cuna Rock-A-Bye (Consulte página 23).

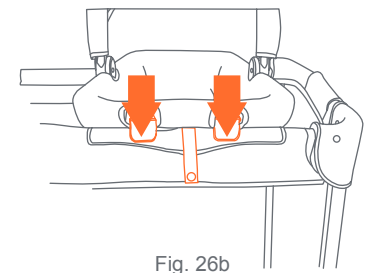

Fig. 26b

- Pour utiliser Le Moïse Rock-A-Bye dans le parc, placer le Amovible Moïse sur la couchette (Fig. 26a). Appuyer sur les parties avant et arrière du Le Moïse Rock-A-Bye afin d'enclencher adéquatement les crochets dans les barrières du parc. Attacher les courroies du Le Moïse Rock-A-Bye au cadre du parc à l'aide des boutons (Fig. 26b).
- REMARQUE :** NE PAS UTILISER Le Moïse Rock-A-Bye sur le parc sans avoir préalablement fixé les crochets et les courroies au parc.
- ATTENTION :** Le grande moïse doit être totalement monté et verrouillé avant d'installer ou d'utiliser le moïse (Voir page 23).

ROCKER FUNCTION FUNCION DE MECEDORA FONCTION SIEGE BERÇANT

- 27)** • Turn the Rock-a-Bye bassinet over and pull rocker feet from the base (Fig. 27a). Set the Rock-a-Bye bassinet on a flat surface and use the handle (Fig. 27b). **NEVER** use the Rock-a-Bye bassinet on a raised surface such as Table, Bed or Chair. A fall can occur.

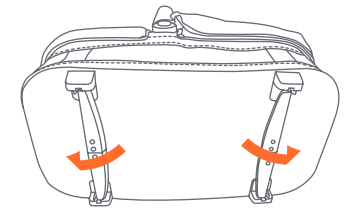

Fig. 27a

- Ponga La Cuna Rock-A-Bye de lado y jale las patas mecedoras de la base de la Cuna Rock-A-Bye (Fig. 27a). Ponga la La Cuna Rock-A-Bye en una superficie plana y use la manija (Fig. 27b). **NUNCA** usa La Cuna Rock-A-Bye en una superficie elevada tal como una Mesa, Cama o Silla. Se puede ocasionar una caída.
- Retourner Le Moïse Rock-A-Bye et déplier les pattes du siège berçant, situées sous la base du Le Moïse Rock-A-Bye (Fig. 27a). Installer Le Moïse Rock-A-Bye sur une surface plate et utiliser la poignée (Fig. 27b). **NE JAMAIS** utiliser le moïse sur une surface surélevée telle qu'une table, un lit ou une chaise, car il risquerait de chuter.



Fig. 27b

MUSIC CENTER CENTRO MUSICAL CENTRE MUSICAL



With Vibration
Con Vibración
Avec Vibration

or
o
ou

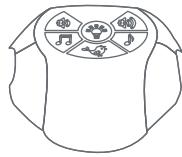

Without Vibration
Sin Vibración
Sans Vibration

Music Center
Centro Musical
Centre Musical

WARNING: Keep batteries out of children's reach. Old and new batteries should not be mixed. Alkaline, standard carbon-zinc, and rechargeable nickel-cadium batteries should not be mixed. Remove batteries before storing music center for a long period of time.

ADVERTENCIA: Mantenga las pilas fuera del alcance de los niños. Las pilas viejas y nuevas no deben mezclarse. Las pilas alcalinas, estándar de carbón y zinc, y las recargables de níquel-cadmio no deben mezclarse. Retire las pilas antes de guardar el centro musical por un largo período.

MISE EN GARDE : Garder les piles hors de la portée des enfants. Les vieilles piles ne doivent pas être mélangées avec les piles neuves. Les piles standard alcalines et au carbone/zinc, et les piles rechargeables au nickel-cadmium ne doivent pas être mélangées. Retirez les piles avant d'entreposer le centre musical pour une longue période.

28) • The Music Center is designed to be attached to the playard's/ napper's long rail (Fig. 28).

• El Centro musical está diseñado para sujetarse a banda larga del corralito/camita (Fig. 28).

• Le centre musical est conçu pour être attaché au parc/ moïse tel (Fig. 28).

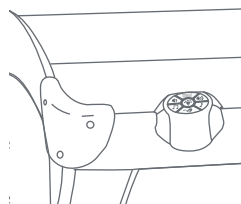

Fig. 28

Music Operation Funcionamiento de la música Fonctionnement Du Centre musical

29) • The Music Center requires 4 AA batteries. Please see figure 29 for battery installation. Unscrew the battery door screws and pull outward on the battery door. Install batteries as shown. Re-install battery door and secure with screws.

• El Centro musical requiere 4 pilas AA. Por favor, vea la figura 29 para instalar las pilas. Desenrosque los tornillos de la puerta de las pilas y ábrala hacia afuera. Instale las pilas como se indica. Instale nuevamente la puerta de las pilas y ciérrela con los tornillos.

• Le centre musical nécessite 4 piles de taille AA. Veuillez vous référer à la figure 29 pour l'installation des piles. Desserrer les vis qui retiennent la porte du compartiment pour piles et tirer sur la porte pour l'ouvrir vers l'extérieur. Installer les piles tel que montré. Replacer la porte du compartiment pour piles et la fixer avec les vis.

To listen to MUSIC, press the MUSIC button. Press the button to change the song.

Para escuchar sonidos de la MELODÍA, oprima el botón MUSIC (MELODÍA). Puede usar el botón para cambiar de canción.

Pour écouter les chansons de la MÉLODIE, appuyez sur le bouton MÉLODIE. Vous pouvez utiliser le bouton pour changer de chanson.

To listen to NATURE sounds, press the NATURE button. Press the button to change the sound.

Para escuchar sonidos de la NATURALEZA, oprima el botón NATURE (NATURALEZA). Puede usar el botón para cambiar de sonido.

Pour écouter les sons de la NATURE, appuyez sur le bouton NATURE. Vous pouvez utiliser le bouton pour changer de son.

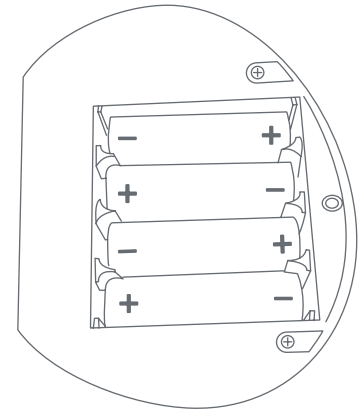
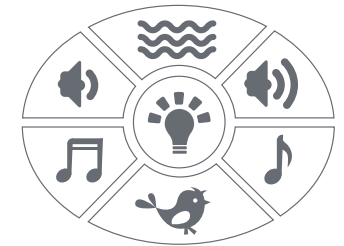

Fig. 29



MUSIC
MELODÍA
MÉLODIE

NATURE SOUNDS
SONIDOS DE LA
NATURALEZA
SONS DE LA NATURE



To listen to SLEEP music, press the SLEEP button. Press the button to change the song.

Para escuchar sonidos de la DORMIR, oprima el botón SLEEP (DORMIR). Puede usar el botón para cambiar de canción.

Pour écouter les chansons de la REPOS, appuyez sur le bouton REPOS. Vous pouvez utiliser le bouton pour changer de chanson.



SLEEP MUSIC
SONIDOS DE LA
DORMIR
SONS DE LA REPOS



These 2 buttons control the unit's volume.



Estos 2 botones de control de volumen de la unidad.

Ces 2 boutons contrôlent le volume de l'appareil.



VOLUME CONTROL
CONTROL DE
VOLUMEN
CONTRÔLE DU
VOLUME



VIBRATION: To use the VIBRATION, press down VIBRATION button once to active the speed, press again for faster speed. Press it again to reduce the speed.

VIBRACIONES: Para usar el botón de VIBRACIÓN, pulse el botón una vez para ajustar la velocidad, pulse de nuevo para una mayor velocidad. Pulse de nuevo para reducir la velocidad.

VIBRATIONS: Pour utiliser le bouton de VIBRATION, appuyez le bouton une fois pour activé, la vitesse, appuyez à nouveau pour une plus grande vitesse. Appuyez à nouveau pour réduire la vitesse.



VIBRATION
VIBRACIÓN
VIBRATION



NIGHT LIGHT: To use the night light, press the NIGHT LIGHT button.

LUZ NOCTURNA: Para usar la luz nocturna, oprima el LUZ NOCTURNA botón.

VEILLEUSE: Pour utiliser la veilleuse, appuyez sur le bouton de la VEILLEUSE.



NIGHT LIGHT
LUZ NOCTURNA
VEILLEUSE

FCC Statement

This device complies with Part 15 of the FCC rules. Operation is subject to the following two conditions:

- 1 this device may not cause harmful interference, and
- 2 this device must accept any interference received, including interference that may cause undesired operation.

⚠ WARNING: Changes or modifications to this unit not expressly approved by the party responsible for compliance could void the user's authority to operate the equipment.

NOTE: This equipment has been tested and found to comply with the limits for a Class B digital device, pursuant to Part 15 of the FCC Rules. These limits are designed to provide reasonable protection against harmful interference in a residential installation. This equipment generates, uses and can radiate radio frequency energy and, if not installed and used in accordance with the instructions, may cause harmful interference to radio communications.

However, there is no guarantee that interference will not occur in a particular installation. If this equipment does cause harmful interference to radio or television reception, which can be determined by turning the equipment off and on, the user is encouraged to try to correct the interference by one or more of the following measures:

- Reorient or relocate the receiving antenna.
- Increase the separation between the equipment and receiver.
- Connect the equipment into an outlet on a circuit different from that to which the receiver is connected.
- Consult the dealer or an experienced radio/TV technician for help.

Declaración de la FCC

Este dispositivo cumple con las normas de la Parte 15 de la Comisión Federal de Comunicaciones (FCC). El funcionamiento está sujeto a las siguientes dos condiciones:

- 1 este dispositivo no puede producir interferencias perjudiciales y
- 2 este dispositivo debe aceptar cualquier interferencia que reciba, incluyendo las que puedan provocar un funcionamiento no deseado.

⚠️ ADVERTENCIA: Los cambios o modificaciones realizados a esta unidad, sin la aprobación expresa de la parte responsable del cumplimiento, podrían invalidar la autorización del usuario para operar el equipo.

NOTA: este equipo ha sido probado y se ha encontrado que cumple con los límites de dispositivos digitales de Clase B, de conformidad con las Normas de la Parte 15 de la FCC. Estos límites han sido establecidos para brindar una protección razonable contra interferencias perjudiciales en una instalación residencial. Este equipo genera, utiliza y puede irradiar frecuencias de radio y, de no instalarse y utilizarse de conformidad con las instrucciones, podría causar interferencias perjudiciales en las comunicaciones de radio.

Sin embargo, no es posible garantizar que en una determinada instalación no se producirán interferencias. Si este dispositivo provoca interferencias dañinas a la recepción de radio o televisión, cuestión que puede determinarse encendiendo y apagando el dispositivo, se insta al usuario a que intente corregir la interferencia realizando uno o más de los procedimientos siguientes:

- Vuelva a orientar o colocar la antena de recepción.
- Aumente la separación entre el dispositivo y el receptor.
- Conecte el dispositivo a una toma de corriente diferente a la que se encuentra conectado el receptor.
- Consulte al distribuidor o a un técnico de radio o TV experimentado para pedirle ayuda.

Déclaration FCC

Cet appareil est conforme à la Partie 15 des règles de la FCC. L'utilisation est sujette aux deux conditions suivantes :

- 1 ce dispositif ne peut causer d'interférences nuisibles, et
- 2 ce dispositif doit accepter toute interférence reçue, y compris les interférences pouvant causer un fonctionnement indésirable.

⚠️ AVERTISSEMENT: Tout changement ou modification apporté à cet appareil qui n'a pas été explicitement approuvé par la partie responsable de l'observance pourrait annuler l'autorité de l'utilisateur d'utiliser le matériel.

REMARQUE : Ce matériel a été testé et il a été jugé conforme aux limites applicables à un appareil numérique de classe B conformément à la Partie 15 des Règles de la FCC. Ces limites sont conçues de manière à assurer une protection raisonnable contre les interférences nuisibles dans une installation résidentielle. Ce matériel produit, utilise et peut irradier une énergie de radiofréquences et, s'il n'est pas installé et utilisé conformément aux instructions, il peut causer des interférences nuisibles aux communications radio.

Il n'existe toutefois aucune garantie qu'il ne se produira aucune interférence dans une installation donnée. Si cet équipement provoque effectivement des parasites nuisibles à une bonne réception radio ou télévisuelle (ce qu'il est possible de déterminer en éteignant l'appareil avant de le remettre en marche immédiatement), l'utilisateur est invité à essayer de corriger ces interférences par une ou plusieurs des mesures suivantes :

- réorienter ou repositionner l'antenne de réception ;
- augmenter la distance entre l'appareil et le récepteur ;
- brancher l'appareil sur une prise, sur un circuit autre que celui sur lequel le récepteur est branché;
- pour obtenir une assistance, consulter le revendeur ou un technicien radio/télé qualifié.

**Canada ICES-003 Statement
Declaración ICES-003 de Canadá
Déclaration NMB-003 Canada**

This Class B digital apparatus complies with Industry Canada Standard ICES-003.

Operation is subject to the following two conditions:

- 1 this device may not cause harmful interference, and
- 2 this device must accept any interference received, including interference that may cause undesired operation.

Este dispositivos digitales de Clase B cumple con Norma ICES-003 de la Industria de Canadá. El funcionamiento está sujeto a las siguientes dos condiciones:

- 1 este dispositivo no puede producir interferencias perjudiciales y
- 2 este dispositivo debe aceptar cualquier interferencia que reciba, incluyendo las que puedan provocar un funcionamiento no deseado.

Ce dispositif numérique de classe B respecte la norme NMB-003 d'Industrie Canada.

L'utilisation est sujette aux deux conditions suivantes :

- 1 ce dispositif ne peut causer d'interférences nuisibles, et
- 2 ce dispositif doit accepter toute interférence reçue, y compris les interférences pouvant causer un fonctionnement indésirable.

**MAINTENANCE AND CLEANING
INSTRUCTIONS:**

Use only household mild soap and warm water.

DO NOT USE BLEACH.

DO NOT MACHINE WASH.

**INSTRUCCIONES DE LIMPIEZA Y
MANTENIMIENTO:**

Utilice sólo jabón suave y agua tibia.

NO USE BLANQUEADOR.

NO LAVE A MÁQUINA.

**INSTRUCTIONS D'ENTRETIEN ET DE
NETTOYAGE :**

Utiliser seulement un savon ou détergent doux et de l'eau chaude.

NE PAS UTILISER DE JAVELLISANT.

NE PAS LAVER À LA MACHINE.



BABY TREND® CUSTOMER SERVICE

The Customer Service Department can be contacted at 1 (800) 328-7363 Monday through Friday between 8:00am and 4:30pm (PST). Return Authorizations are required prior to returning product(s) to Baby Trend®. Warranty only valid in North America.

BABY TREND® SERVICIO AL CLIENTE

El Departamento de Servicio al Cliente puede ser contactado a 1 (800) 328-7363 Lunes a viernes entre 8:00am y 4:30pm (PST). Un numero de autorizacion es requerido antes de la devolución de los producto(s) a Baby Trend®. Garantia válida sólo en América del Norte.

BABY TREND® SERVICE CLIENT

Le service client peut être contacté au 1 (800) 328-7363 du lundi au vendredi 8 h – 16 h 30 (PST). Une autorisation sera nécessaire avant de retourner le produit à Baby Trend®. Garantie valable uniquement en Amérique du Nord.