

GAAN™

Instruction Manual for MS99
Manual de instrucciones para MS99

Read all instructions BEFORE assembly and USE of product.
KEEP INSTRUCTIONS FOR FUTURE USE.

Lea todas las instrucciones ANTES del montaje y USO del producto.
CONSERVE LAS INSTRUCCIONES PARA SU USO FUTURO.



MÜV™ distributed by
Baby Trend, Inc. 1607 S. Campus Ave., Ontario, CA 91761
Customer Service: 1-800-328-7363 (8:00am - 4:30pm PST)
www.babytrend.com

MS99_ENSP_102114

Copyright © 2014, Baby Trend, Inc.

⚠ WARNING: Please follow all of these instructions to ensure the safety of your child. Keep these instructions for future reference.

⚠ WARNING: Failure to follow these instructions could result in serious injury or death. Avoid serious injury from falling or sliding out, always use the safety harness and insure that the children are properly positioned according to these instructions.

⚠ WARNING: Never leave children unattended.

⚠ WARNING: Care must be taken when folding and unfolding the stroller to prevent finger entrapment.

- Purses, shopping bags, parcels, diaper bags or accessory items may change the balance of the stroller and cause a hazardous, unstable condition.
- The maximum weight that can be carried in the storage basket is 5 pounds (2.27 kg). The maximum weight that can be carried in the cooler is 5 pounds (2.27 kg). The maximum weight that can be carried in the infant cup holder is 1 pound (0.45 kg). The maximum weight that can be carried in the back pocket is 1 pound (0.45 kg). Excessive weight may cause a hazardous unstable condition to exist.
- Be certain the stroller is completely opened and locked in place before allowing a child near the stroller.
- Do not exceed 50 lbs (22.67 kg). Exceeding the weight will cause excessive wear and may cause a hazardous unstable condition to exist. Maximum height of the child is 40 inches (101 cm).
- **NEVER** use the stroller on stairways or escalators.
- **NEVER** use the stroller with roller skates, in-line skates, skateboards or bicycles.
- **NEVER** allow your stroller to be used as a toy.
- Wash with mild soap and water.
- Check your stroller for loose screws, worn parts, torn material or stitching on a regular basis. Replace or repair parts as needed.
- Discontinue use of stroller should it malfunction or become damaged. Please contact our customer service department to arrange for repair or obtain replacement parts.

⚠ ADVERTENCIA: Por favor, siga todas estas instrucciones para garantizar la seguridad de su hijo. Conserve estas instrucciones para referencia futura.

⚠ ADVERTENCIA: El incumplimiento de estas instrucciones podría ocasionar una lesión grave o la muerte. Evite lesiones graves por caídas o resbalones. Siempre use el arnés de seguridad y asegúrese de que los niños estén ubicados correctamente de acuerdo a estas instrucciones.

⚠ ADVERTENCIA: Nunca pierda de vista a los niños.

⚠ ADVERTENCIA: Se debe ser prudente al plegar y desplegar el cochecito para evitar que queden dedos atrapados.

- Los bolsos, bolsas de compras, paquetes, bolsas de pañales o artículos accesorios podrían cambiar el equilibrio del cochecito y una condición de inestabilidad peligrosa.
- El peso máximo que se puede llevar en la canasta de almacenamiento es de 5 libras. El peso máximo que se puede llevar en la bolsa térmica es de 5 libras (2.27 kg). El peso máximo que se puede llevar en el portavasos de bebe es de 1 libra (0.45 kg). El peso máximo que se puede llevar en el bolsillo trasero es de 1 libra (0,45 kg). El exceso de peso podría ocasionar una inestabilidad peligrosa.
- Procure que el cochecito esté completamente abierto y bien trabado antes de permitir que un niño se acerque al mismo.
- No supere las 50 lbs. (22.67 kg). El exceso de peso causará un desgaste excesivo y podría provocar una inestabilidad peligrosa. La altura máxima del niño es de 40 pulgadas (101 cm).
- **NUNCA** use el cochecito en escaleras mecánicas o comunes.
- **NUNCA** use el cochecito con patines de ruedas, patines en línea, monopatines o bicicletas.
- **NUNCA** permita el uso de su cochecito como un juguete.
- Lavar con jabón suave y agua.
- Verifique con frecuencia que su cochecito no tenga tornillos sueltos, piezas gastadas, materiales o costuras rasgados. Reemplace o repare las piezas conforme sea necesario.
- Deje de usar el cochecito si presenta fallas o daños. Por favor, comuníquese con nuestro departamento de servicio al cliente para gestionar la reparación u obtención de piezas de reemplazo.

Check that you have all the parts for this model before assembling the stroller.
 Verifique que tenga todas las piezas para este modelo antes de montar el cochecito.



Stroller
Cochecito



Front Wheel
Rueda delantera

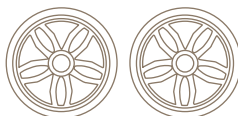

Rear Wheels
Ruedas traseras

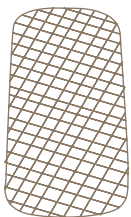

Mattress
Colchón

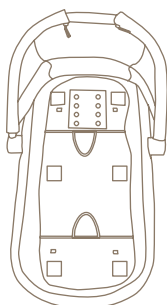

Bassinet
Cuna

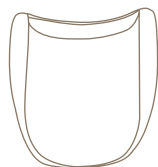

Bassinet Boot
Cubierta de la cuna

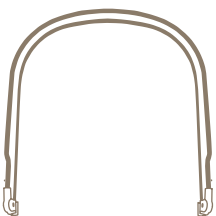

Canopy Frame
Armazón de la cubierta



Bumper Bar
Barra parachoques

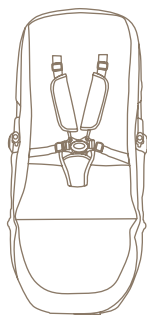

Seat
Asiento

IMPORTANT! To ensure safe operation of your stroller, please follow these instructions carefully. Please keep these instructions for future reference.

IMPORTANT! Before assembly and each use, inspect this product for damaged hardware, loose joints, missing parts or sharp edges. NEVER use if any parts are missing or broken.

IMPORTANT! Adult assembly is required.

¡IMPORTANTE! Para asegurar el funcionamiento seguro de su cochecito, siga estas instrucciones cuidadosamente. Por favor, conserve estas instrucciones para referencia futura.

¡IMPORTANTE! Antes del montaje y de cada uso, inspeccione el producto para detectar daños en el equipo, uniones sueltas, piezas faltantes o bordes filosos. NUNCA use el cochecito con piezas faltantes o rotas.

¡IMPORTANTE! Se requiere el montaje por parte de un adulto.

Remove stroller from box. The front wheel, rear wheels **MUST** be installed prior to use.

Retire el cochecito de la caja. Antes del uso **SE DEBEN** instalar la rueda delantera, las ruedas traseras.

FRONT WHEEL RUEDA DELANTERA

To attach the Front Wheel, unfold stroller as described in the section following:

- 1) • Unlock the release lever. (Fig. 1a)
 - Unfold stroller frame by pulling upward on the stroller handle. (Fig. 1b) The bar will lock when the legs are fully extended.
 - Lean the stroller backwards so that the front wheel post is pointing upward. Push front wheel assembly onto the front wheel post until locked into place. (Fig. 1c) **NOTE: Pull on the wheel assembly to ensure that it is securely attached to the stroller.**

Para colocar las Rueda delantera, despliegue el cochecito como se describe en la siguiente sección:

- Destrabe la palanca de liberación. (Fig. 1a)
- Despliegue el armazón del cochecito tirando hacia arriba del manubrio. (Fig. 1b) La barra se trabará cuando las patas estén completamente extendidas.
- Incline el cochecito hacia atrás para que los postes de la rueda delantera apunten hacia arriba. Empuje cada montaje de la rueda delantera dentro de los postes de la rueda delantera hasta que se traben. (Fig. 1c) **NOTA: Tire del montaje de la rueda para cerciorarse de que esté sujeto de manera segura al cochecito.**

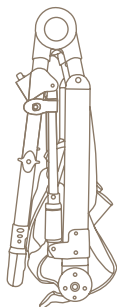

Fig. 1a

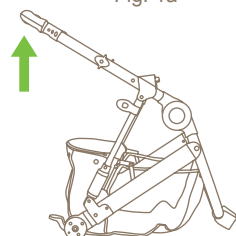

Fig. 1a

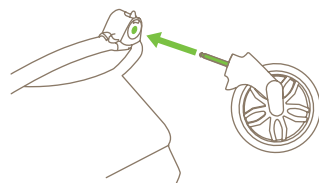

Fig. 1b

REAR WHEELS RUEDAS TRASERAS

- 2) • Lean the stroller forward to rest on the Front Wheel.
 - Press the Rear Wheel posts into the rear frame hub until it locks into place (Fig. 2). **NOTE: Pull on the rear wheel to ensure that it is securely attached to the stroller. NEVER use stroller if wheels do not lock into place.**
-
- Incline el cochecito hacia delante de modo que se apoye en la Ruedas Delantera.
 - Oprima los postes de la Rueda trasera dentro del cubo del armazón trasero hasta que se trabe (Fig. 2). **NOTA: Tire de la rueda trasera para cerciorarse de que esté sujeta de manera segura al cochecito. NUNCA use el cochecito si las ruedas no se traban correctamente.**

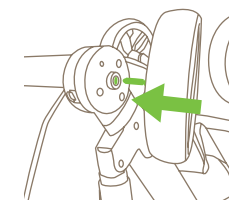

Fig. 2

ATTATCHING THE SEAT FABRIC CÓMO COLOCAR LA TELA DEL ASIENTO

- 3) • Make sure the Seat fabric is properly attached to the Seat Frame. Put the Seat Fabric face-down and place the Seat Frame over the fabric. The longer fabric is placed at the foot end of the Seat Frame. (Fig. 3a)
- Wrap the retention straps around the frame and then slide the strap through the D-Ring located on the end of the strap.
- Asegúrese de que la tela del Asiento esté bien sujeta al Armazón del asiento. Coloque la Tela del asiento boca abajo y el Armazón del asiento encima de la tela. La tela más larga se coloca en el extremo inferior del Armazón del asiento. (Fig. 3a)
- Envuelva las correas de retención alrededor del armazón y luego deslice la correa por el Aro D ubicado en el extremo de la correa.

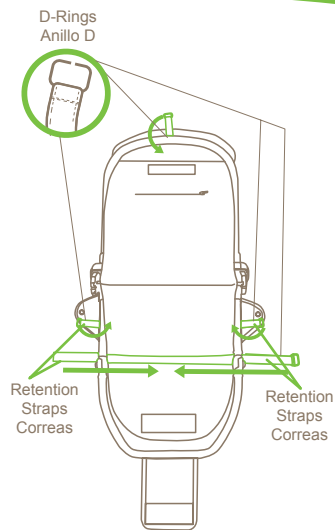

Fig. 3a

- Wrap the headrest fabric over the Seat frame and fix it to the hook and loop fastener on the Seat back. Wrap the Footrest fabric over the Frame and fix it with the hook and loop fastener. Wrap side flaps around the Seat Frame and snap the buttons together. (Fig. 3b)
- Envuelva la tela del apoyacabeza por encima del armazón del Asiento y fijela al sujetador de Velcro que está en el respaldo del Asiento. Envuelva la tela del Apoyapiés por encima del Armazón y fijela con el sujetador de Velcro. Envuelva las solapas laterales alrededor del Armazón del Asiento y abroche los botones. (Fig. 3b)

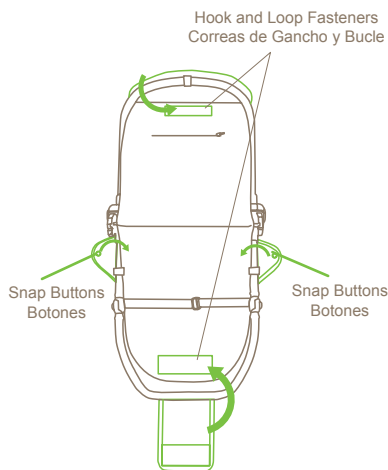

Fig. 3b

ATTATCHING THE SEAT CÓMO COLOCAR EL ASIENTO

- 4) • Set the Brake, then attach the seat by lining up the seat anchors on the side of the seat with the slots on the stroller frame and push them together until they lock securely (Fig. 4). The seat can be used in either direction, front or backwards.
- Aplique el Freno, luego sujete el asiento alineando los anclajes del asiento que están al costado del asiento con las ranuras del armazón del cochecito y presionándolos hasta que se traben correctamente (Fig. 4). El asiento se puede usar en ambas direcciones, hacia delante o hacia atrás.

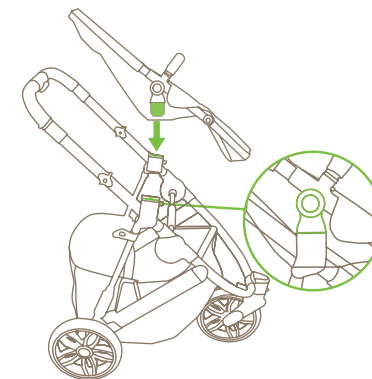

Fig. 4

TO REMOVE SEAT PARA RETIRAR EL ASIENTO

- 5) • To take off the Seat, set the Brake, then push the release buttons on both sides of the stroller frame and pull Seat upwards (Fig. 5).
- Para retirar el Asiento, aplique el Freno, luego oprima los botones de liberación a ambos lados del armazón del cochecito y tire del Asiento hacia arriba (Fig. 5).

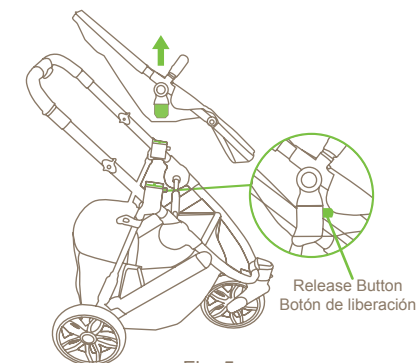

Fig. 5

**ATTACHING THE BUMPER BAR
CÓMO COLOCAR LA BARRA
PARACHOQUES**

⚠ WARNING:
Do not use bumper bar to carry seat with child inside. The bumper bar is not a carrying handle.

⚠ ADVERTENCIA:
No use la barra parachoques para trasladar el asiento con el niño adentro. La barra parachoques no es una manija de traslado.

- 6) • Attach the Bumper Bar by lining up anchors with the slots on the Seat. Push until it clicks into place. (Fig. 6a)
Note: The Bumper Bar must be securely attached before using this product.
- To detach Bumper Bar, press the Release Button on the bottom of the Bar and pull bar out of the anchor. Swing the bar upwards to access the seat. (Fig. 6b)

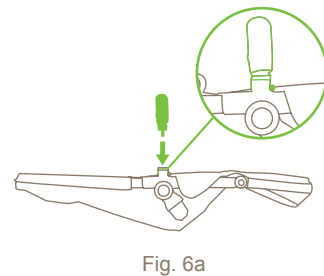

Fig. 6a

- Coloque la Barra parachoques alineando los anclajes con las ranuras del Asiento. Oprima hasta que se trabe y haga clic. (Fig. 6a) **Nota: La Barra parachoques debe estar colocada de manera segura antes de usar este producto.**

- Para quitar la Barra parachoques, oprima el Botón de liberación que está en la parte inferior de la Barra y tire de la barra hacia fuera del anclaje. Levante la barra para acceder al asiento. (Fig. 6b)

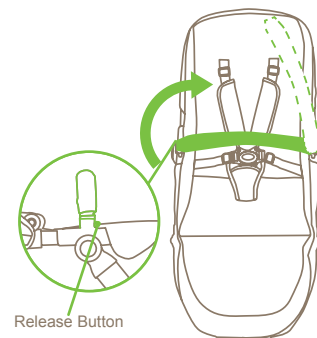

Fig. 6b

**ATTACH CANOPY FABRIC TO FRAME
CÓMO SUJETAR LA TELA DE LA
CUBIERTA AL ARMAZÓN**

- 7) • **To attach the Canopy Fabric to Frame:** Place the Canopy Anchor on a flat sturdy surface and push the Lock Pins in with a use of a tool, while pulling the Canopy Supports out of the Anchor. (Fig. 7a)
- Take the loose Canopy Supports and thread Supports through Canopy Fabric. Metal Support is threaded through Front Fabric loop and Plastic Support is threaded through Rear Fabric Loop. (Fig. 7b)
- Reattach the Supports with the canopy by pushing the bar into the canopy anchor until the Pins lock into place. (Fig. 7c)

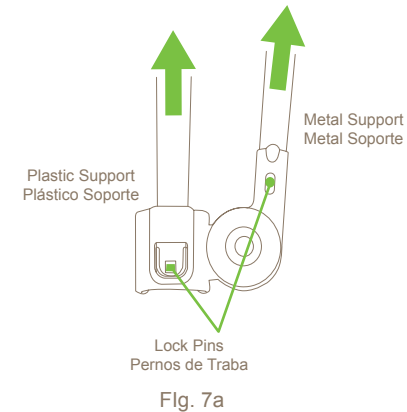

Fig. 7a

- **Para sujetar la Tela de la cubierta al armazón:** Coloque el Anclaje de la cubierta sobre una superficie fuerte y plana, y oprima los Pernos de traba con una herramienta mientras tira de los Soportes de la cubierta para quitarlos del Anclaje. (Fig. 7a)

- Tome los Soportes de la cubierta sueltos y ensarte los Soportes por la Tela de la cubierta. El Soporte metálico se ensarta por la arandela delantera de la Tela y el Soporte de plástico se ensarta por la Arandela trasera de la Tela. (Fig. 7b)

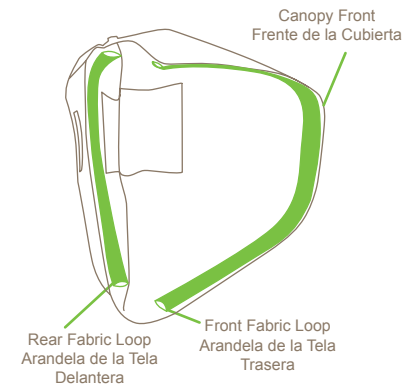

Fig. 7b

- Vuelva a colocar los Soportes en la cubierta empujando la barra dentro del anclaje de la cubierta hasta que los Pernos se traben. (Fig. 7c)

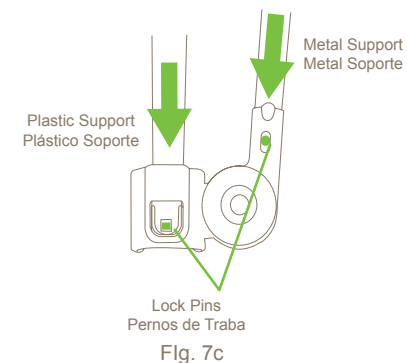

Fig. 7c

REMOVABLE CANOPY CUBIERTA DESMONTABLE

- 8) • **To attach the Removable Canopy:** Snap the Canopy clips on the outside of the Toddler Seat Tubes. (Fig. 8a)
 - **To open the canopy:** push forward on the front edge of the canopy while holding the rear of canopy in place. (Fig. 8b)
 - **To fold the canopy:** pull backwards on the front edge. (Fig. 8b)
 - **To use the extended canopy:** unzip the back of the canopy and pull the canopy forward (Fig 8c).
 - **Adjust Canopy height:** slide canopy to desired height of frame.(Fig. 8d)
-
- **Para colocar la Cubierta desmontable:** Abroche los ganchos de la Cubierta en la parte externa de los Tubos de la sillita para niños pequeños. (Fig. 8a)
 - **Para abrir la cubierta:** empuje hacia delante el borde delantero de la cubierta mientras sostiene la parte trasera de la misma en su sitio. (Fig. 8b)
 - **Para plegar la cubierta:** empuje hacia atrás el borde delantero. (Fig. 8b)
 - **Para usar la cubierta extendida:** Abra el cierre de la parte trasera de la cubierta y tire de la cubierta hacia delante (Fig. 8c).
 - **Ajuste la altura de la Cubierta:** Deslice la cubierta hasta la altura deseada del armazón.(Fig. 8d)

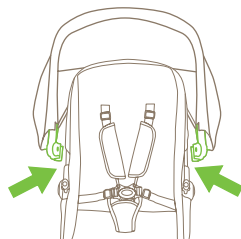

Fig. 8a

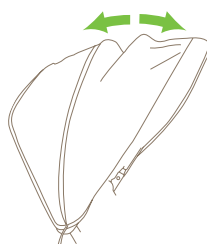

Fig. 8b

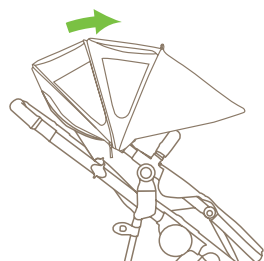

Fig. 8c

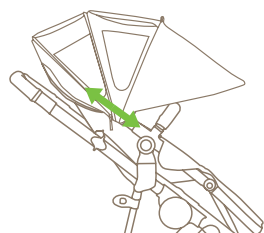

Fig. 8d

STROLLER HANDLE MANIJA DEL COCHECITO

- 9) • The stroller handle has 3 positions. To raise the Push Bar, press the release button on the handle to unlock (Fig. 9). Pull the handle to the desired height and release the button. **Note: Make sure the handle locks into place before using.**
-
- El manubrio del cochecito tiene 3 posiciones. Para levantar la barra del manubrio, oprima el botón de liberación en el manubrio para que se destrabe (Fig. 9). Tire del manubrio hasta la altura deseada y libere el botón. **Nota: Asegúrese de que el manubrio se trabe correctamente antes de su uso.**

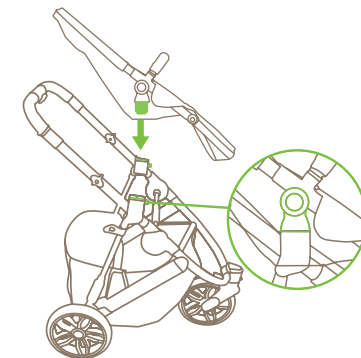

Fig. 9

TO ADJUST SEAT AND FOOT REST PARA AJUSTAR EL ASIENTO Y EL APOYAPIÉS

- 10) • **Upright and Reclined Position:** The seat can be adjusted into upright, reclined and carriage positions. Press the recline buttons on both sides of the Seat and rotate the Seat into the desired position. (Fig. 10a)
-
- **Posición erguida y reclinada:** El asiento se puede ajustar en las posiciones erguida, reclinada y de cochecito. Oprima los botones de reclinación a ambos lados del Asiento y gire el Asiento en la posición deseada. (Fig. 10a)

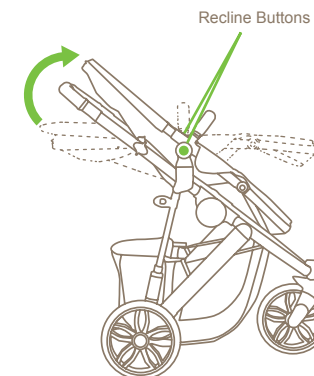

Fig. 10a

- **Adjustable Foot Rest:** Press the lock buttons on each side of the footrest and rotate the Foot Rest to the desired position. (Fig. 10b)
-

- **Apoyapiés ajustable:** Oprima los botones de traba a cada lado del apoyapiés y gire el Apoyapiés en la posición deseada. (Fig. 10b)

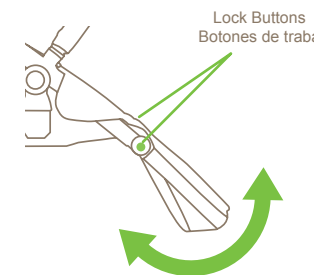

Fig. 10b

**TO FOLD STROLLER
PARA PLEGAR EL COCHECITO**

⚠ CAUTION: Do not allow children near stroller while folding.

⚠ PRECAUCIÓN: No permita que los niños se acerquen al cochecito mientras lo pliega.

11) • Before folding, lower the Push Bar to it's lowest position. Close the canopy and adjust the seat to its upright and forward facing position, as described in each assembly section. And pull the stroller backward several inches to adjust the front wheels to the front. (Fig. 11a).

• Fold the Stroller by pulling both Release Triggers (Fig. 11b) and push handle toward the floor. Make sure the Front Wheels lie flat against the base of the Cooler Bag then secure the stroller in the folded position by locking the fold latch, located on the right side of the stroller, over the rivet. (Fig. 11c) Fold Foot Rest in for a more compact fold by pressing the Lock Buttons on both sides of the Foot Rest.

• Antes de plegarlo, baje la barra del manubrio hasta su posición más baja. Cierre la cubierta y ajuste el asiento en su posición erguida y orientada al frente, como se describe en cada sección del montaje. Y tire del cochecito hacia atrás varias pulgadas para ajustar las ruedas delanteras hacia el frente. (Fig. 11a).

• Pliegue el Cochecito tirando de ambos Gatillos de liberación (Fig. 11b) y empuje el manubrio hacia el suelo. Asegúrese de que las Ruedas delanteras se apoyen planas contra la base de la Bolsa térmica, luego fije el cochecito en la posición plegada trabando el pestillo de pliegue ubicado en el lado derecho del cochecito, por encima del remache. (Fig. 11c) Pliegue el Apoyapiés para lograr un pliegue más compacto presionando los Botones de traba a ambos lados del Apoyapiés.



Fig. 11a

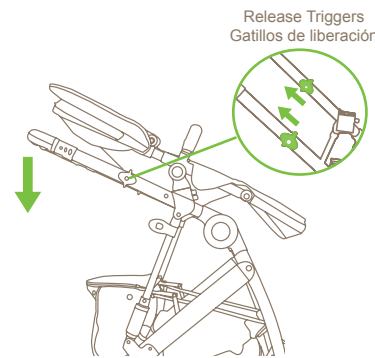

Fig. 11b

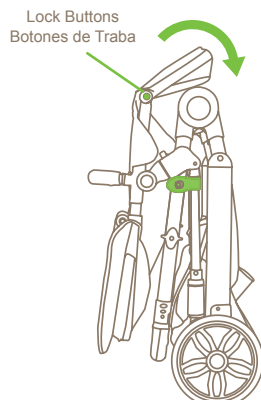

Fig. 11c

**TO UNFOLD STROLLER
PARA DESPLEGAR EL COCHECITO**

⚠ CAUTION: Do not allow children near stroller while unfolding.

⚠ PRECAUCIÓN: No permita que los niños se acerquen al cochecito mientras lo despliega.

12) • Unlock the release lever. (Fig. 12a)

• Unfold stroller frame by pulling upward on the stroller handle. (Fig. 12b) The bar will lock when the legs are fully extended.

• Destrabe la palanca de liberación. (Fig. 12a)

• Despliegue el armazón del cochecito tirando hacia arriba del manubrio. (Fig. 12b) La barra se trabará cuando las patas estén completamente extendidas.

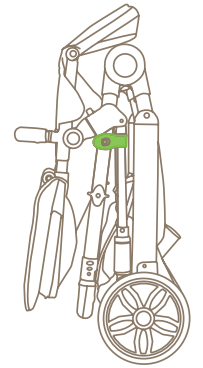

Fig. 12a

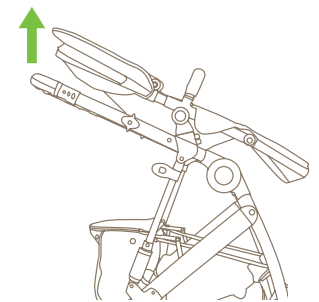

Fig. 12b

BRAKES FRENOS

⚠️ WARNING: Always set brakes when the stroller is not being pushed so that the stroller will not roll away. NEVER leave stroller unattended on a hill or incline as the stroller may slide down the hill.

⚠️ ADVERTENCIA: Siempre aplique los frenos cuando el cochecito no esté siendo empujado, para impedir que ruede fuera de su alcance. NUNCA deje el cochecito desatendido en una colina o pendiente, ya que podría deslizarse pendiente abajo.

13) • To engage brakes, apply downward pressure to the brake lever located on the rear axle. The stroller may be required to be rolled back and forth to fully engage the brake (Fig. 13). Check that the stroller will not move once the brakes are properly applied. The Brake indicator will be red when locked and Green when unlocked. To release, gently lift up on the brake lever.

• Para aplicar los frenos, ejerza una presión hacia abajo a la palanca del freno situada en el eje trasero. Es posible que deba empujar el cochecito hacia delante y hacia atrás para aplicar el freno completamente (Fig. 13). Verifique que el cochecito no se mueva una vez que ambos frenos estén aplicados correctamente. El indicador de Freno se pondrá rojo cuando esté trabado y Verde cuando esté destrabado. Para soltarlo, levante suavemente la palanca del freno.

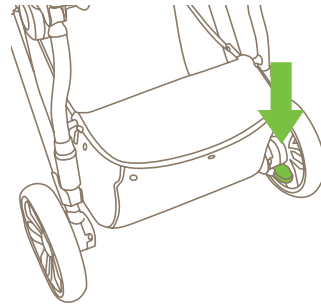

Fig. 13

FRONT WHEEL LOCK TRABA DE LA RUEDA DELANTERA

14) • The front wheel is equipped with a locking device. Push the lock on the wheel upward to engage the locks and push downward to disengage the locking device. (Fig. 14)

• La rueda delantera está equipada con un dispositivo de bloqueo. Empuje la cerradura de la rueda hacia arriba para enganchar los bloqueos y empuje hacia abajo para desenganchar el dispositivo de bloqueo. (Fig. 14)

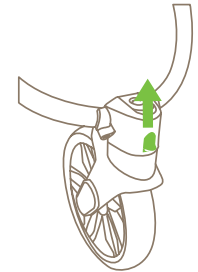

Fig. 14

TO SECURE THE CHILD PARA SUJETAR AL NIÑO

⚠️ WARNING: Avoid serious injury from falling or sliding out. Always use the safety harness.

⚠️ STRANGULATION HAZARD: Child can strangle in loose straps. Never leave child in seat when straps are loose or undone.

⚠️ ADVERTENCIA: Evite lesiones graves por caídas o resbalones. Siempre use el arnés de seguridad.

⚠️ PELIGRO DE ESTRANGULAMIENTO: El niño se puede estrangular con las correas sueltas. Nunca deje al niño en el asiento cuando las correas estén sueltas o sin terminar de colocar.

15) • The 5-point Harness' Shoulder Straps have 3 attachment positions. Select the position that places the shoulder strap level with, or below the top of the child's shoulder. (Fig. 15a)

- Carefully place the child in the stroller seat and bring the safety harness around the child's waist and over the shoulders. Place the crotch strap between the child's legs. Insert the male end of each shoulder/waist belt into the buckle on the crotch strap. Tighten the harness to be snug around the child's waist and over the child's shoulders. Please see (Fig. 15b).

- Push Red Button on Center Clasp, the two Harness Buckles will pop free. (Fig. 15c)

- Las Correas del hombro del arnés de 5 puntos tienen 3 posiciones de sujeción. Escoja la posición que sitúe a la correa del hombro al mismo nivel o a un nivel inferior a la parte superior del hombro del niño. (Fig. 15a)

- Coloque cuidadosamente al niño en el asiento del cochecito y pase el arnés de seguridad por la cintura del niño y por encima de los hombros. Coloque la correa de la entrepierna entre las piernas del niño. Introduzca el extremo macho del cinturón de cada hombro o de la cintura en la hebilla de la correa de la entrepierna. Ajuste el arnés de modo que esté ceñido alrededor de la cintura del niño y por encima de sus hombros. Por favor, vea (Fig. 15b).

- Presione el Botón Rojo en el Broche Central y se desprenderán las dos Hebillas del Arnés. (Fig. 15c)

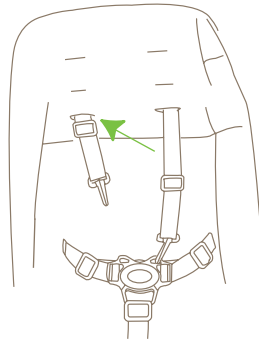

Fig. 15a

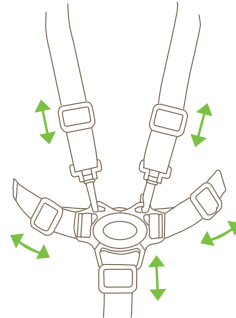

Fig. 15b

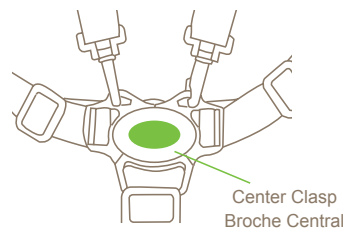

Fig. 15c

⚠ WARNING: Failure to follow these warnings and the instructions could result in serious injury or death.

FALL HAZARD: To help prevent falls, do not use this product when the infant begins to push up on hands and knees or has reached a height of 25in (63.5cm), a weight of 15 lbs. (6.8kg.), whichever comes first.

SUFFOCATION HAZARD: INFANTS HAVE SUFFOCATED

- In gaps between extra padding and side of the bassinet/criadle, and
- On soft bedding

Use only the pad provided by manufacturer. NEVER add a pillow, comforter, or another mattress for padding.

- To reduce the risk of SIDS, pediatricians recommend healthy infants be placed on their backs to sleep, unless otherwise advised by your physician.
- If a sheet is used with the pad, use only the one provided by the bassinet manufacturer or one specifically designed to fit the dimension of the bassinet mattress.
- Strings can cause strangulation! Do not place items with a string around a child's neck, such as hood strings or pacifier cords. Do not suspend strings over a bassinet or attach strings to toys.

FALL HAZARD: Always check that the bassinet is securely locked on the base/stand by pulling upwards on the bassinet bed.

⚠ WARNING: NEVER leave child unattended.

SUFFOCATION HAZARD: Infant carrier can roll over on soft surfaces and suffocate child. NEVER place carrier on beds, sofas, or other soft surfaces.

FALL HAZARD: Child's activity can move carrier. NEVER place carrier on counter tops, tables, or any other elevated surface.

⚠️ ADVERTENCIA: El incumplimiento de estas advertencias e instrucciones podría ocasionar una lesión grave o la muerte.

PELIGRO DE CAÍDA: Para ayudar a impedir caídas, no use este producto cuando el bebé comience a levantarse con las manos y rodillas, o cuando haya alcanzado una altura de 25 pulgadas (63.5cm), un peso de 15 lbs. (6.8kg.), lo que suceda primero.

PELIGRO DE ASFIXIA: SE HAN ASFIXIADO BEBÉS

- En los espacios entre acolchado adicional y el lado de la cuna, y
- En colchones blandos

Utilice **SÓLO** la almohadilla suministrada de fábrica. **NUNCA** agregue colchones, almohadas, edredones ni rellenos.

- Para reducir los riesgos del SIDS, los pediatras recomiendan que los bebés saludables sean puestos a dormir boca arriba, a menos que su médico indique lo contrario.
- Si utiliza una sábana con la almohadilla, sólo use la suministrada por el fabricante de la cuna o una especialmente diseñada para ajustarse al tamaño del colchón de la cuna.
- ¡Las cuerdas pueden causar estrangulamiento! No coloque artículos con cuerdas alrededor del cuello del niño, como por ejemplo cordones de capuchas o sonajeros. No suspenda cuerdas por encima de la cuna ni sujete cuerdas a los juguetes.

PELIGRO DE CAÍDA: Siempre controle que la cuna esté bien trabada a la base/pie tirando hacia arriba de la cama de la cuna.

⚠️ ADVERTENCIA: NUNCA pierda de vista al niño.

PELIGRO DE ASFIXIA: Portador puede volcarse en superficies blandas y asfixiarse. NUNCA colocar portador en camas, sofás, o en otras superficies blandas.

PELIGRO DE CAÍDA: Actividad del niño puede mover portador. NUNCA colocar portador en la parte superior de los mostradores, mesas, o cualquier otra superficie elevada.

NUNCA utilice este portador como medio de transporte un bebé en un vehículo de motor.

TO ASSEMBLE BASSINET PARA MONTAR LA CUNA

⚠️ WARNING: This product must be fully assembled before use. Always read and follow assembly instructions.

⚠️ ADVERTENCIA: Este producto se debe montar completamente antes de su uso. Siempre lea y siga las instrucciones de montaje.

- 16) •** Pull Bassinet fabric back to access the bottom of the Bassinet. Use the handles to pull the frame supports into the support locks. (Fig. 16a).

- Make sure the frame supports click and are seated firmly into all 4 support locks (Fig 16b) **NOTE:** Use **ONLY** the handles to move Frame supports. Using your fingers may result in getting pinched.

- For additional ventilation in the bassinet (recommended for sleeping child), pull vent cover open. (Fig 16c)

- To attach the mattress, make sure the seam is at the top of the bassinet and that the ventilation holes on the Mattress line-up with the ventilation holes on the Bassinet, use the hook and loop fasteners provided to fix mattress into the Bassinet. (Fig. 16d) **DO NOT** use Bassinet without the provided mattress.

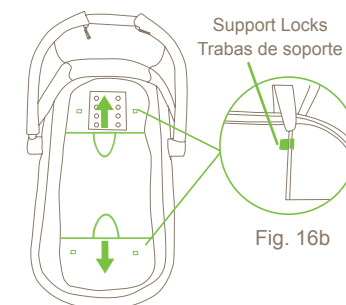

Fig. 16a

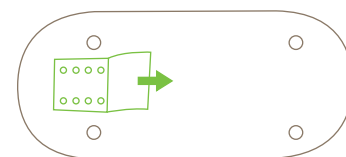

Fig. 16c

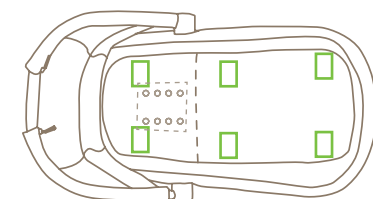

Fig. 16d

- Raise the handle on the Bassinet by pulling up on the handle. Make sure the handle locks into position before using. (Fig. 16e)
- To lower handle, press both Release Buttons on base of handle push the handle backwards. (Fig. 16e)
- To use the Canopy Visor, pull the Visor from inside of the Canopy until it is fully extended. Push the Visor back into the Canopy when not in use. (Fig. 16f)
- To use the Removable Boot, Pull Boot over the Bassinet and connect the hook and loop fasteners to keep the Boot in place. (Fig. 16g)

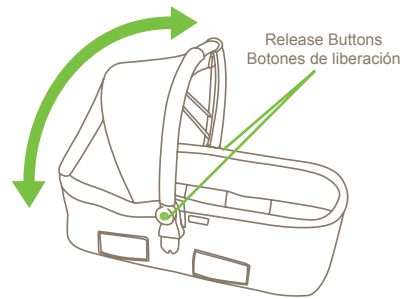

Fig. 16e

- Tire del respaldo de tela de la Cuna para acceder a la parte inferior de la Cuna. Use las manijas para colocar los soportes del armazón dentro de las trabas del soporte. (Fig. 16a)
- Asegúrese de que los soportes del armazón hagan clic y se introduzcan firmemente en las 4 trabas del soporte (Fig. 19b) **NOTA: Use SOLO las manijas para mover los soportes del Armazón. Si usa sus dedos podría pellizcarse.**
- Para ventilación adicional en la cuna (recomendada para niños que duermen), abra la cubierta de ventilación. (Fig. 16c)

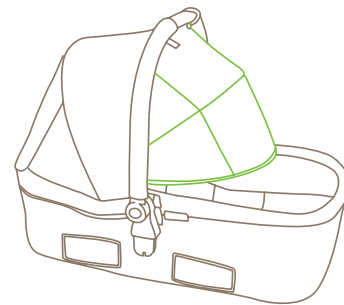

Fig. 16f

- Para colocar el colchón, asegúrese de que la costura esté en la parte superior de la cuna y que los agujeros de ventilación del Colchón estén alineados con los agujeros de ventilación de la Cuna, use los sujetadores de Velcro provistos para sujetar el colchón a la Cuna. (Fig. 16d) NO use la Cuna sin el colchón provisto.
- Tire hacia arriba del manubrio de la Cuna para levantarlo. Asegúrese de que el manubrio se traben correctamente antes de su uso. (Fig. 16e)
- Para bajar el manubrio, oprima ambos Botones de liberación en la base del manubrio y empuje el manubrio hacia atrás. (Fig. 16e)

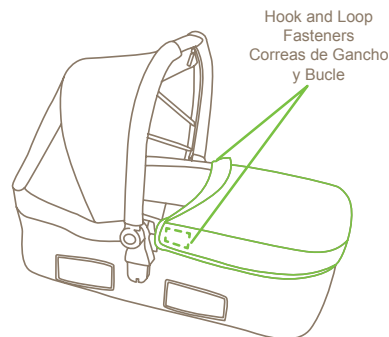

Fig. 16g

- Para usar el Visor de la Cubierta, tire del Visor desde el interior de la Cubierta hasta que esté completamente extendido. Empuje el Visor hacia atrás, dentro de la Cubierta, cuando no esté en uso. (Fig. 16f)
- Para usar la Cubierta desmontable, tire de la Cubierta por encima de la Cuna y conecte las correas de gancho y bucle para mantener la Cubierta en su lugar. (Fig. 16g)

ATTACH BASSINET TO STROLLER SUJETE LA CUNA AL COCHECITO

- 17) •** Attach the Bassinet by lining up the seat anchors on the side of the seat with the slots on the stroller frame and push them together until they lock securely. (Fig. 17)
- Sujete la Cuna alineando los anclajes del asiento que están al costado del asiento con las ranuras del armazón del cochecito y presionándolos hasta que se traben correctamente. (Fig. 17)

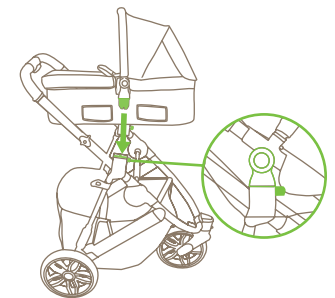

Fig. 17

TO REMOVE BASSINET PARA RETIRAR LA CUNA

- 18) •** To take off the Bassinet, push the release buttons on both sides of the stroller frame and pull Bassinet upwards (Fig. 18).
- Para retirar la Cuna, oprima los botones de liberación a ambos lados del armazón del cochecito y tire de la Cuna hacia arriba (Fig. 18).

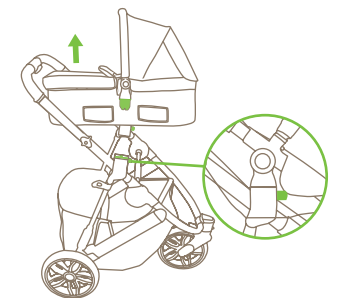

Fig. 18

CARE AND MAINTENANCE CUIDADO Y MANTENIMIENTO

STROLLER FRAME, SEAT PAD, BASSINET, MATTRESS AND COOLER

ARMAZÓN DEL COCHECITO, ALMOHADILLA DEL ASIENTO, CUNA, COLCHÓN Y BOLSA TÉRMICA

- Wipe with mild soap and water.
- Limpie con jabón suave y agua.

OTHER OTROS

- Check your stroller for loose screws, worn parts, torn material or stitching on a regular basis. Replace or repair parts as needed.
- Verifique con frecuencia que su cochecito no tenga tornillos sueltos, piezas gastadas, materiales o costuras rasgados. Reemplace o repare las piezas conforme sea necesario.

AVAILABLE ACCESSORIES ACCESORIOS DISPONIBLES

INFANT CUP HOLDER PORTAVASOS PARA BEBE

⚠ WARNING: To avoid burns, never put hot liquids in cup holder. Avoid possible tipping, do not place more than 1 lb. (0.45kg) in cup holder (16 fl oz).

⚠ ADVERTENCIA: Para evitar quemaduras, nunca coloque líquidos calientes en el portavasos. Evite posibles vuelcos, no coloque más de 1 lb. (0.45kg) en el portavasos (16 fl oz).

- 19) • To attach the Infant Cup Holder:** slide the clip on the Cup Holder over the Cup Holder tab on the Push Bar. Push until firmly in place. (Fig. 19)

- **Para sujetar el Portavasos Para Bebé:** deslice el gancho del Portavasos por encima de la lengüeta de Portavasos en la Barra del manubrio. Empuje hasta que quede firme en el lugar. (Fig. 19)

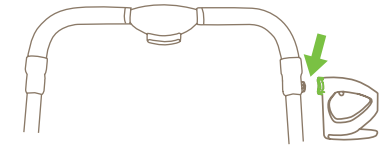

Fig. 19

**SNACK TRAY
BANDEJA DE BOCADILLOS**

⚠️ WARNING:
Do not use Snack Tray to carry seat with child inside. The Snack Tray is not a carrying handle.

⚠️ ADVERTENCIA:
No use la Bandeja de bocadillos para trasladar el asiento con el niño adentro. La Bandeja de bocadillos no es una manija de traslado.

20) • Attach the Snack Tray by lining up anchors with the slots on the Seat. Push until it clicks into place. (Fig. 20a) **Note:** The Snack Tray (optional accessory) or Bumper Bar (comes with stroller) must be securely attached before using this product.

• To detach Snack Tray, press the Release Button on the bottom of the Tray and pull Tray out of the anchor. Swing the Tray upwards to access the seat. (Fig. 20b)

• Coloque la Bandeja de bocadillos alineando los anclajes con las ranuras del Asiento. Oprima hasta que se traben y haga clic. (Fig. 20a) **Nota:** La Bandeja de bocadillos (accesorio opcional) o la Barra parachoques (viene con el cochecito) deben estar bien sujetas antes de usar este producto.

• Para quitar la Bandeja de bocadillos, oprima el Botón de liberación que está en la parte inferior de la Bandeja y tire de la Bandeja hacia fuera del anclaje. Levante la Bandeja para acceder al asiento. (Fig. 20b)

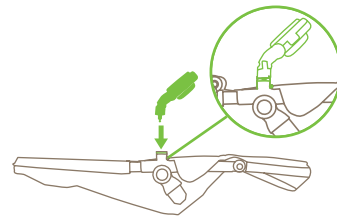

Fig. 20a

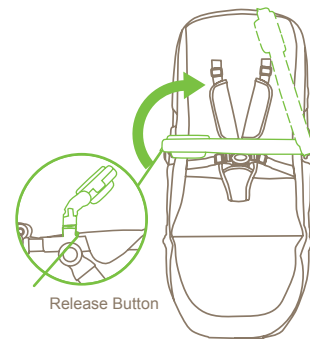

Fig. 20b

**KUSSEN™ INFANT CAR SEAT
SILLITA PARA EL
AUTOMÓVIL KUSSEN™**

⚠️ WARNING: Avoid serious injury from falling or sliding out, always use the Infant Car Seat harness.

⚠️ ADVERTENCIA: Evite una lesión grave por caídas o resbalones, siempre use el arnés de la Sillita para el automóvil.

21) • Attach the Kussen™ Car Seat by facing the car seat towards the stroller handle and lining up the seat anchors on the side of the car seat with the anchors on the stroller frame and push them together until they lock securely. (Fig. 21a) **Note:** The Kussen™ Car Seat can ONLY be installed facing the rear of the Stroller.

• Coloque la Sillita para el automóvil Kussen™ apuntando la sillita hacia el manubrio del cochecito y alineando los anclajes del asiento que están al costado de la sillita con los anclajes del armazón del cochecito y presionándolos hasta que se traben correctamente. (Fig. 21a) **Nota:** La Sillita para el automóvil Kussen™ SOLO se puede instalar apuntando hacia la parte trasera del Cochecito.

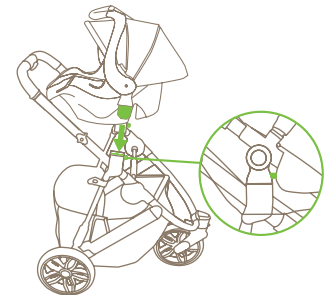

Fig. 21a

**TO REMOVE THE KUSSEN™ CAR SEAT
PARA RETIRAR LA SILLITA PARA EL
AUTOMÓVIL KUSSEN™**

• To take off the Seat or the Infant Car Seat Adapter, Push the release buttons on both sides of the stroller frame and pull Car Seat Adapter upwards (Fig. 21b).

• Para retirar la Sillita o el Adaptador de la Sillita para el automóvil, oprima los botones de liberación a ambos lados del armazón del cochecito y tire del Adaptador de la Sillita para el automóvil hacia arriba (Fig. 21b).

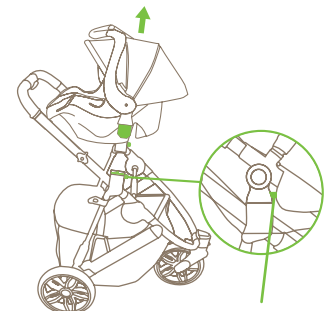

Fig. 21b Release Buttons Botones de liberación

**UNIVERSAL CAR SEAT ADAPTER
ADAPTADOR UNIVERSAL DE LA
SILLITA PARA EL AUTOMÓVIL**

⚠ WARNING: Avoid serious injury from falling or sliding out, always use the Infant Car Seat harness.

⚠ CAUTION: Avoid serious injury from falling, always use the safety belt to secure car seat to stroller.

⚠ ADVERTENCIA: Evite una lesión grave por caídas o resbalones, siempre use el arnés de la Sillita para el automóvil.

⚠ PRECAUCIÓN: Evite lesiones graves por caídas, siempre use el cinturón de seguridad para sujetar la sillita para el automóvil al cochecito.

22) • Attach the Infant Car Seat Adapter by lining up the seat anchors on the side of the seat with the anchors on the stroller frame and push them together until they lock securely. (Fig. 22a).

• Place car seat onto the upper frame with the Universal Car Seat Adapter Buckle at the rear of the Stroller. The car seat attaches in the rear facing position. (Fig 22b)

• Strap the Safety Belts through the Belt Path on the Car Seat and connect the buckles together. (Fig 22c) Tighten the strap so it fits snugly and the car seat is secured to the frame. Tighten the bottom support straps, located on the back of the upper frame, by pulling back on the loop and sliding the adjuster forward for a snug fit. (Fig 22d)
Note: The Safety Belt must be installed through the Belt Path before using this product.

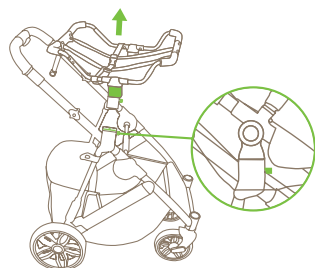

Fig. 22a

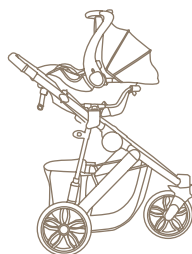

Fig. 22b

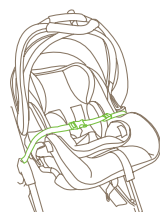

Fig. 22c

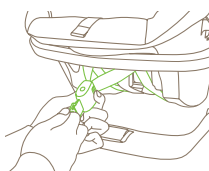

Fig. 22d

• Sujete el Adaptador de la Sillita para el automóvil alineando los anclajes del asiento que están al costado del asiento con los anclajes del armazón del cochecito y presionándolos hasta que se traben correctamente. (Fig. 22a)

• Coloque la sillita para el automóvil en el armazón superior con la Hebilla del adaptador universal de la sillita para el automóvil en la parte trasera del Cochecito. La sillita para el automóvil se sujeta en la posición orientada hacia la parte trasera. (Fig. 22b)

• Abroche los Cinturones de seguridad por la Ruta del cinturón de la Sillita para el automóvil y conecte las hebillas. (Fig. 22c) Ajuste la correa de modo que encaje bien y que la sillita para el automóvil esté sujeta al armazón. Ajuste las correas de apoyo inferior, ubicadas en la parte trasera del armazón superior, tirando hacia atrás de la arandela y deslizando el ajuste hacia delante para que estén ceñidas. (Fig. 22d) **Nota: El Cinturón de seguridad debe estar instalado por la Ruta del cinturón antes de usar este producto.**

**TO REMOVE UNIVERSAL CAR SEAT ADAPTER
PARA RETIRAR EL ADAPTADOR UNIVERSAL DE LA SILLITA PARA EL AUTOMÓVIL**

23) • To take off the Seat or the Infant Car Seat Adapter, Push the release buttons on both sides of the stroller frame and pull Car Seat Adapter upwards (Fig. 23).

• Para retirar el Asiento o el Adaptador de la Sillita para el automóvil, oprima los botones de liberación a ambos lados del armazón del cochecito y tire del Adaptador de la Sillita para el automóvil hacia arriba (Fig. 23).

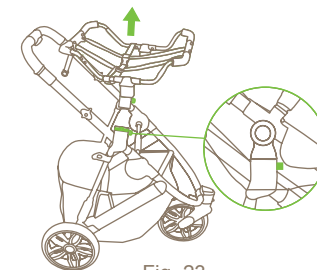
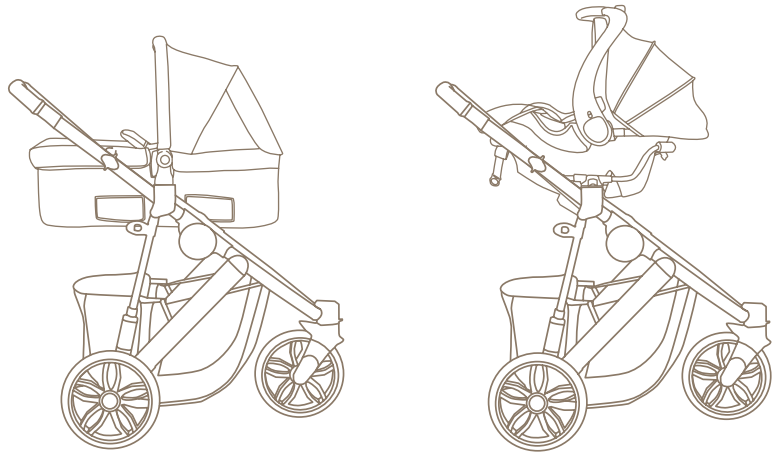
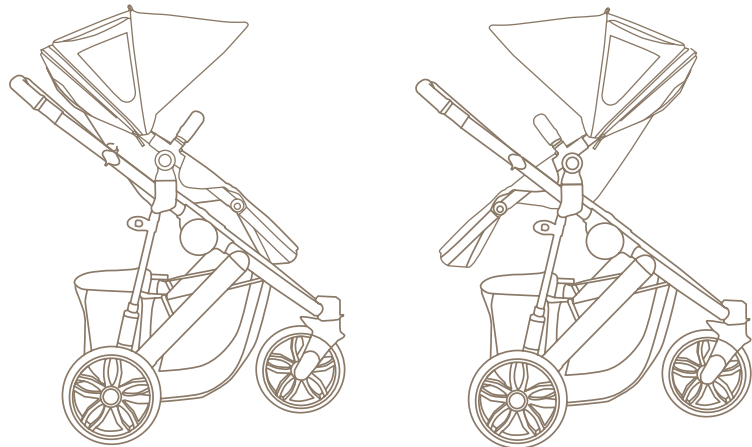

Fig. 23

**RIDING POSITIONS
POSICIONES DE USO**



Rear Facing Positions: The Bassinet and Car Seat each ride rear facing only.
Posiciones orientadas hacia atrás: La Cuna y la Sillita para el automóvil se usan orientadas hacia atrás solamente.



Rear and Front facing Seat: The seat can face in either direction, front or backwards.
Asiento orientado hacia atrás y hacia delante: El asiento se puede usar en ambas direcciones, hacia delante o hacia atrás.

**EASY COMPACT FOLD
PLIEGUE COMPACTO SENCILLO**

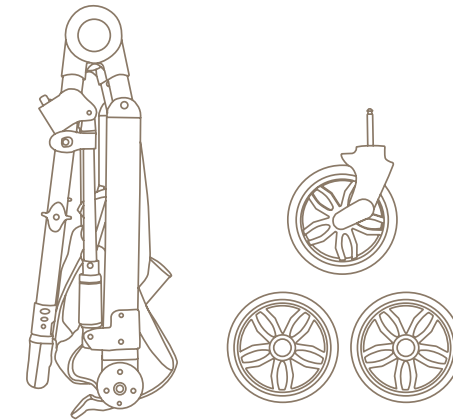

Easy Fold and Compact Design: The Stroller's compact design makes it easier for travel. The wheels and Seat are easily removed to make the stroller frame easier to store.
Pliegue sencillo y diseño compacto: El diseño compacto del Cochecito hace que sea más sencillo para viajar. Las ruedas y el Asiento se retiran fácilmente para que el armazón del cochecito se pueda guardar con más facilidad.

**TO REMOVE WHEEL
PARA RETIRAR LA RUEDA**

**FRONT WHEEL
RUEDA DELANTERA**

- 23) • Push release button on front wheel hub and pull wheel assembly from hub. (Fig. 23a)
- Oprima el botón de liberación en el cubo de la rueda delantera y tire del montaje de la rueda desde el cubo. (Fig. 23a)

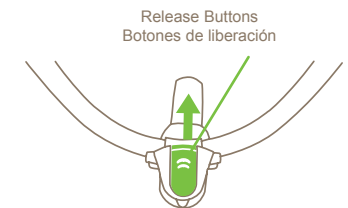

Fig. 23a

**REAR WHEELS
RUEDAS TRASERAS**

- Push tab outward and pull wheel from hub. (Fig. 23b)
- Empuje la lengüeta hacia afuera y tire de la rueda desde el cubo. (Fig. 23b)

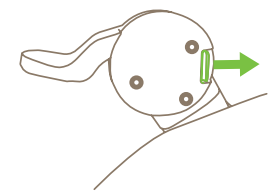

Fig. 23b

WARRANTY

DO NOT RETURN YOUR PRODUCT TO THE STORE. PLEASE CALL 1 (800) 328-7363 FOR REPLACEMENT PARTS, SERVICE AND REPAIR.

Your MÜV™ stroller warranty covers workmanship defects for a period of 2 years on all stroller parts and 3 years on the frame from the date of purchase under normal use and in compliance with the operating instructions.

This warranty is non-transferable and valid only to the original purchaser. Proof of purchase is required for warranty claims. The warranty is valid only in the original country of purchase. This warranty is subject to the conditions set forth by country in which the items were purchased as conditions may vary. Baby Trend will ship replacement parts and provide repair at their expense within the country of purchase. Outside the country of purchase will be the customer expense.

Baby Trend will provide replacement parts or conduct repairs as determined fitting by the company. Parts may be replaced with new parts as the stroller is modified over time.

- The product has been subjected to misuse, abuse, abnormal use, excessive wear and tear.
- Improper assembly by the consumer, negligence, environmental exposure or alteration.
- Any accident.
- Altered, missing or removed serial number.
- Any use of non-MÜV™ approved parts or repair center invalidates any and all claims against the manufacturer. Please refer to this instruction booklet for guidance on stroller use and maintenance.
- Stroller is purchased from an unauthorized retailer or dealer.
- Stroller is purchased second-hand.
- Consumer dissatisfaction with the product or buyers remorse.

If any above has occurred with your MÜV™ product it will invalidate any and all claims against the manufacturer. Please refer to this instruction booklet for guidance on stroller use and maintenance. Extended warranties are not available for purchase.

Baby Trend reserves the right to determine if warranty terms and conditions have been met. Please contact Baby Trend Customer Service at 1 (800) 328-7363 if you have any questions regarding warranty.

GARANTIA

NO DEVUELVA SU PRODUCTO A LA TIENDA. POR FAVOR LLAME 1 (800) 328-7363 PARA PIEZAS DE REPUESTO, SERVICIO Y REPARACIÓN.

Su garantía de el cochecito MÜV™ cubre defectos de fabricación por un período de 2 años en todas las partes del cochecito y 3 años para el marco de la fecha de compra bajo uso normal y de acuerdo con las instrucciones de funcionamiento.

Esta garantía no es transferible y es válido únicamente para el comprador original. Se requiere prueba de compra para las reclamaciones de garantía. La garantía sólo es válida en el país de compra original. Esta garantía está sujeta a las condiciones establecidas por el país en el que los artículos fueron comprados como condiciones pueden variar. Baby Trend enviará las piezas de repuesto y proporcionar reparación a su costa en el país de compra. Fuera del país de compra será el gasto del cliente.

Baby Trend proporcionará piezas de repuesto o llevar a cabo una reparación como se determina apropiado por la empresa. Las piezas pueden ser sustituidas por piezas nuevas como el cochecito se modifica con el tiempo.

- El producto ha sido sometido a mal uso, abuso, uso anormal, desgaste excesivo.
- Ensamblado incorrecto por parte del consumidor, negligencia, exposición ambiental o alteración.
- Cualquier accidente.
- Modificar, faltar o retirar el número de serie.
- Cualquier uso de piezas o de centro de reparaciones no aprobadas por MÜV™ invalida cualquier y todas las demandas contra el fabricante. Consulte en este manual de instrucciones para obtener orientación sobre el uso del cochecito y mantenimiento.
- Cochecito se compró a un distribuidor o concesionario no autorizado.
- Cochecito es comprado de segunda mano.
- Insatisfacción de los consumidores con el producto o arrepentimiento de los compradores.

Si alguno se ha ocurrido anteriormente con su producto MÜV™ invalidará cualquier reclamación contra el fabricante. Consulte en este manual de instrucciones para obtener orientación sobre el uso del cochecito y mantenimiento. Las garantías extendidas no están disponibles para su compra.

Baby Trend se reserva el derecho de determinar si se han cumplido los términos y condiciones de la garantía. Por favor llame en contacto con Baby Trend Servicio al Cliente al 1 (800) 328-7363 si tiene alguna pregunta respecto a la garantía.

