

Read all instructions BEFORE assembly and USE of product.
KEEP INSTRUCTIONS FOR FUTURE USE.

Lea todas las instrucciones ANTES de armar y USAR el producto.
CONSERVE LAS INSTRUCCIONES PARA USO FUTURO.

Lisez toutes les instructions du manuel AVANT l'assemblage
ou L'UTILISATION de ce produit. CONSERVEZ CES
INSTRUCTIONS POUR RÉFÉRENCE ULTÉRIEURE.

Velocity Ultra Lite

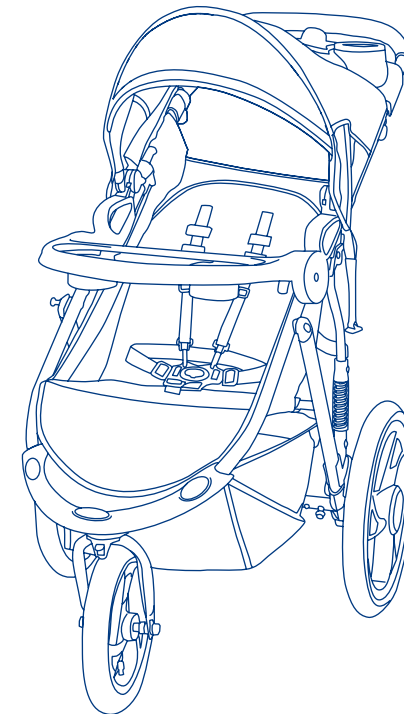

Instruction Manual
Manual de Instrucciones
Manuel d'instruction



If you experience any difficulty in using this product, please contact our customer service department at 1-800-328-7363 Between the hours of 8:00 A.M. and 4:30 P.M. Pacific standard time for assistance. Please have your model number and manufacturing date available when you call. This information can be found on a small sticker on the inside of the stroller frame.

Si experimenta alguna dificultad al usar este producto, solicite ayuda llamando a nuestro departamento de servicio al cliente al 1-800-328-7363 en el horario de 8:00 A.M. a 4:30 P.M., Hora estándar del pacífico. Por favor, tenga a mano su número de modelo y la fecha de fabricación al llamar. Puede encontrar esta información en una pequeña calcomanía que se encuentra en el interior del armazón del carrito.

Si vous éprouvez des difficultés avec l'utilisation de ce produit contactez notre département de service à la clientèle au 1-800-328-7363 entre 8h00 et 16h30 heure côte pacifique. Veuillez avoir votre numéro de modèle et la date de fabrication disponibles lorsque vous appelez. Cette information peut être trouvée sur un petit autocollant à l'intérieur du cadre de la poussette.



Baby Trend, Inc.
1607 S. Campus Ave., Ontario, CA 91761

1-800-328-7363 (8:00am ~ 4:30pm PST)
www.babytrend.com

JG59

3.14

baby trend
www.babytrend.com

⚠️ WARNING: Please follow all of these instructions to ensure the safety of your child. Keep these instructions for future reference.

⚠️ WARNING: Failure to follow these instructions could result in serious injury or death. Avoid serious injury from falling or sliding out. Always use the safety harness and insure that the children are properly positioned according to these instructions.

⚠️ WARNING: Never leave children unattended.

- **CAUTION:** This single jogger is designed for one child only. Use with more than one child may cause the unbalance condition which can injure/ harm your child.
- Purses, shopping bags, parcels, diaper bags or accessory items may change the balance of the stroller and cause hazardous unstable conditions.
- The maximum weight that can be carried in the basket is 5 lbs (2.26 kg), child tray and parent tray are 3 lbs (1.36 kg) each. The maximum weight can be carried in the side pockets (2) is 3 lbs (1.36 kg), back pockets (2) is 3 lbs (1.36 kg) and canopy pockets is (2) 1 lb (0.45 kg). Excessive weight may cause a hazardous unstable condition to exist.
- Be certain the stroller is fully erect and latched in the open position before allowing the children near the stroller.
- Use of the stroller with children weighing more than 50 pounds (22.62 kg) or over 42 inches (106.7 cm) tall, will cause excessive wear and stress on the stroller and may cause a hazardous unstable condition to exist.
- **NEVER** use the stroller on stairways or escalators.
- **NEVER** use the stroller with roller skates, in-line skates, skateboards or bicycles.
- We recommend that the child occupant be at least 6 months of age prior to use of the stroller for jogging. Because children develop at different rates, please discuss the use of a jogging stroller with your health care provider prior to jogging with your child.
- **NEVER** allow your stroller to be used as a toy.
- To clean use only mild household soap or detergent and warm water on a sponge or clean cloth.
- Check your stroller for loose screws, worn parts, torn material or stitching on a regular basis. Replace or repair parts as needed.
- Discontinue use of stroller should it malfunction or become damaged. Please contact our customer service Parts Hotline to arrange for repair or obtain replacement parts.

If you experience any difficulty with the use of our product or have a question regarding these instructions, please contact our Customer Service Department at 1-800-328-7363 between the hours of 8:00 a.m. and 4:30 p.m. (PST). Please do not return the product to the store as once it is returned it cannot be re-sold and the materials and energy used to make it are wasted.

⚠️ ADVERTENCIA: Por favor, siga todas estas instrucciones para garantizar la seguridad de su hijo. Conserve estas instrucciones para referencia futura.

⚠️ ADVERTENCIA: El incumplimiento de estas instrucciones podría ocasionar una lesión grave o la muerte. Evite lesiones graves por caídas o resbalones. Siempre use el arnés de seguridad y asegúrese de que los niños estén ubicados correctamente de acuerdo a estas instrucciones.

⚠️ ADVERTENCIA: Nunca pierda de vista a los niños.

- **PRECAUCIÓN:** Este carrito está diseñado para un niño solamente. El uso con más de un niño podría provocar inestabilidad y lesionar o dañar a su hijo.
- Los bolsos, bolsas de compras, paquetes, bolsas de pañales o artículos accesorios podrían cambiar el equilibrio del carrito y causar condiciones de inestabilidad peligrosas.
- El peso máximo que se puede llevar es de 5 libras (2.26 kg) en la canasta y de 3 libras (1.36 kg) en la bandeja para niños y en la bandeja para padres. El peso máximo que se puede llevar en los bolsillos laterales (2) es de 3 libras (1.36 kg), en los bolsillos posteriores (2) es de 3 libras, y en los bolsillos de la cubierta es de (2) 1 libra (0.45 kg). El exceso de peso podría ocasionar una inestabilidad peligrosa.
- Procure que el carrito esté completamente erguido y con el pestillo en la posición abierta antes de permitir que los niños se acerquen al carrito.
- El uso del carrito con niños que pesan más de 50 libras (22.62 kg) o miden más de 42 pulgadas (106.7 cm) causará un desgaste y tensión excesivos en el carrito y podrían provocar una inestabilidad peligrosa.
- **NUNCA** use el carrito en escaleras mecánicas o comunes.
- **NUNCA** use el carrito con patines de ruedas, patines en línea, monopatines o bicicletas.
- Recomendamos que el niño ocupante tenga al menos 6 meses de edad antes de usar el carrito para trotar. Debido a que los niños se desarrollan a diferentes ritmos, tenga a bien discutir sobre el uso del carrito para trotar con su proveedor del cuidado de la salud antes de trotar con su hijo.
- **NUNCA** permita el uso de su carrito como un juguete.
- Para limpiarlo, use solamente jabón doméstico o detergente suaves y agua tibia en una esponja o trapo limpio.
- Verifique con frecuencia que su carrito no tenga tornillos sueltos, piezas gastadas, materiales o costuras rasgados.
- Reemplace o repare las piezas conforme sea necesario.
- Deje de usar el carrito si presenta fallas o daños. Por favor, comuníquese con nuestra Línea gratuita de reparación de piezas para gestionar la reparación u obtención de piezas de reemplazo.

Si experimenta alguna dificultad con el uso de nuestro producto o si tiene alguna pregunta respecto de estas instrucciones, llame a nuestro Departamento de Servicio al Cliente al 1-800-328-7363 en el horario de 8:00 a.m. a 4:30 p.m., Hora Estándar del Pacífico. Por favor, no regrese este producto a la tienda, ya que una vez regresado no podrá volver a venderse y se habrán desperdiciado los materiales y la energía usados para confeccionarlo.

⚠️ AVERTISSEMENT : Veuillez suivre toutes les instructions afin d'assurer la sûreté de votre enfant. Conservez ces instructions pour référence ultérieure.

⚠️ AVERTISSEMENT : Ne pas suivre ces instructions pourrait entraîner un risque de blessures graves ou la mort. Afin d'éviter des blessures graves causées par une glisse ou une chute toujours utiliser le harnais de sécurité et s'assurer que l'enfant est correctement positionné conformément à ces instructions.

⚠️ AVERTISSEMENT : Ne jamais laisser un enfant sans surveillance.

- **ATTENTION :** Cette poussette est conçue pour un enfant seulement. L'utiliser avec plus d'un enfant peut provoquer un état de déséquilibre et blesser votre enfant.
- Les sacs à main, les sacs de provisions, les colis, les sacs de couche-culotte ou autres articles peuvent affecter l'équilibre de la Poussette et la rendre instable ou dangereuse.
- Le poids maximum qui peut être transporté dans le panier est 2,26 kg (5 livres) et sur le plateau parents et enfant est 1,36 kg (3 livres) chaque. Le poids maximum qui peut être transporté dans les poches de jouets (2) est 1,36 kg (3 livres), les poches arrière (2) 1,36 kg (3 livres) et les poches dans l'auvent (2) 0,45 kg (1 livre). L'excès de poids peut affecter l'équilibre de la Poussette et la rendre instable ou dangereuse.
- Soyez certain que la poussette est entièrement en position redressée et verrouillée en position ouverte avant d'autoriser un enfant à proximité.
- L'utilisation de la poussette avec un enfant pesant plus de 22,62 kg (50 livres) ou de plus de 106,7 cm (42 pouces) en hauteur peut provoquer une usure et un stress excessif sur la poussette, ceci peut affecter l'équilibre de la poussette et la rendre instable ou dangereuse.
- **NE JAMAIS** utiliser la poussette sur les escaliers ou les escaliers mécaniques.
- **NE JAMAIS** utiliser la poussette avec des patins à roulettes ou des patins à roues alignées.
- Nous recommandons que l'enfant soit âgée d'au moins 6 mois avant l'utilisation de la poussette pour le jogging. Parce que les enfants se développent à des rythmes différents, veuillez discuter de l'utilisation d'une Poussette de jogging avec votre médecin avant de commencer à faire du jogging avec votre enfant.
- **NE PERMETTEZ JAMAIS** à votre poussette d'être utilisé comme un jouet.
- Pour nettoyer utiliser uniquement un savon doux ou des détergents ménagers avec de l'eau chaude et une éponge ou un chiffon propre.
- Régulièrement vérifier votre poussette pour des vis desserrées, des pièces usées, du matériel usé ou une couture déchirée. Remplacer ou réparer les pièces.
- Cesser d'utiliser la poussette s'il y a un mauvais fonctionnement ou elle est endommagée. Veuillez contacter notre service à la clientèle Parts Hotline afin de prendre des dispositions pour la réparation ou le remplacement des pièces.

Si vous éprouvez des difficultés avec l'utilisation de ce produit ou si vous avez des questions concernant ces instructions, contactez notre département de service à la clientèle au 1-800-328-7363 entre 8:00h et 16h30 heure Côte Pacifique. Veuillez ne pas retourner cet article au magasin car une fois retourné, il ne peut être revendu, les matériaux et l'énergie utilisés pour le fabriquer sont donc gaspillés.

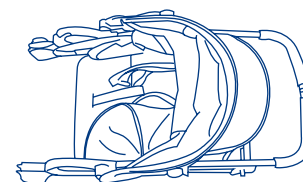

Stroller
Carrito
Poussette

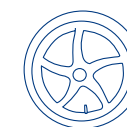

Front Wheel
Rueda Delantera
Roue Avant



Parent Tray*
Bandeja para Padres*
Plateau Parents*

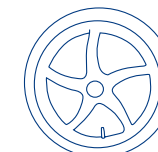
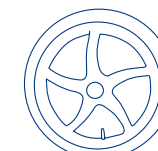

Rear Wheels
Ruedas Traseras
Roues Arrière



Child Tray
Bandeja para Niños
Plateau pour Enfant



Axel Nuts
Tuerca del Eje
Écrou d'essieu



Retainer plate
Placa de retención
Plaque d'arrêt

*Type may vary *El tipo puede variar *Peut varier selon le modèle

OPTIONAL OPCIONAL FACULTATIF



Pedometer
Podómetro
Podomètre



Tire Pump
Bomba del neumático
Pneu Pompe

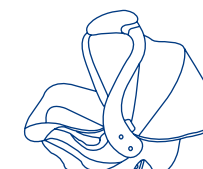

Infant Car Seat
Sillita para el automóvil
Siège d'appoint

Infant car seat comes with a stay in car base. Base types vary. Please refer to the manual located under the car seat for base type and instructions.

La sillita para el automóvil incluye un soporte en la base del automóvil. Los tipos de base varían. Por favor, consulte el manual ubicado debajo de la sillita para el automóvil para conocer el tipo de base y las instrucciones.

Le siège d'auto pour bébé est muni d'une base fixe. Le type de base varie. Veuillez vous reporter au manuel situé sous le siège de voiture pour connaître le type de base et les instructions.

IMPORTANT! To ensure safe operation of your stroller, please follow these instructions carefully. Please keep these instructions for future reference.

IMPORTANT! Before assembly and each use, inspect this product for damaged hardware, loose joints, missing parts or sharp edges. NEVER use if any parts are missing or broken.

IMPORTANT! Adult assembly is required.

¡IMPORTANTE! Para asegurar el funcionamiento seguro de su carrito, siga estas instrucciones cuidadosamente. Por favor, conserve estas instrucciones para referencia futura.

¡IMPORTANTE! Antes del montaje y de cada uso, inspeccione el producto para detectar daños en el equipo, uniones sueltas, piezas faltantes o bordes filosos. NUNCA use el carrito con piezas faltantes o rotas.

¡IMPORTANTE! Se requiere el montaje por parte de un adulto.

IMPORTANT ! Afin d'assurer l'utilisation sécuritaire de votre poussette suivre ces instructions soigneusement. Conservez ces instructions pour référence ultérieure.

IMPORTANT ! Avant chaque assemblage et utilisation, inspecter ce produit pour du matériel endommagé, les joints lâches, des pièces manquantes ou des rebords coupants. NE JAMAIS utiliser si des pièces sont manquantes ou brisées.

IMPORTANT ! L'assemblage par un adulte est nécessaire.

Remove stroller from box. The front wheel, rear wheels, fender, and parent tray need to be installed prior to use.

Retire el carrito de la caja. Antes del uso se deben instalar la rueda delantera, las ruedas traseras, el guardabarros y la bandeja para padres.

Enlever la poussette de la boîte. La roue avant, les roues arrière, le pare-chocs, et le plateau parents doivent être installés avant utilisation.

FRONT WHEEL RUEDA DELANTERA ROUE AVANT

⚠ WARNING: This wheel utilizes a front wheel double nut locking system. Please follow all of these instructions to ensure the safety of your child. Failure to follow these instructions could result in serious injury or death.

⚠ ADVERTENCIA: Esta rueda tiene un sistema de traba de tuerca doble para la rueda delantera. Para proteger la seguridad de su hijo, por favor siga todas las instrucciones al pie de la letra. No seguir las instrucciones podría resultar en lesiones graves o incluso la muerte.

⚠ AVERTISSEMENT : Cette roue avant est équipée d'un dispositif de blocage de sécurité à écrous couplés. Prière de suivre toutes ces instructions afin d'assurer la sécurité de votre enfant. Négliger de respecter ces directives pourrait entraîner des blessures graves ou même la mort.

To attach the front wheel, unfold stroller as described in the section following:

Para colocar la rueda delantera, despliegue el carrito como se describe en la siguiente sección:

Pour fixer la roue avant, déplier la poussette comme décrit dans la section suivante :

- 1) • Lean the stroller backwards so that it rests on the handle and rear axle frame and the front wheel forks are pointing upward. (Fig. 1)
- Incline el carrito hacia atrás de modo que se apoye sobre el manubrio y el armazón del eje trasero, y que las horquillas de la rueda delantera apunten hacia arriba. (Fig. 1)
- Appuyez la poussette vers l'arrière de manière à ce qu'elle repose sur l'essieu arrière et la poignée et que les fourches avant pointent vers le haut. (Fig. 1)

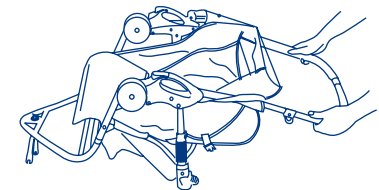

Fig. 1

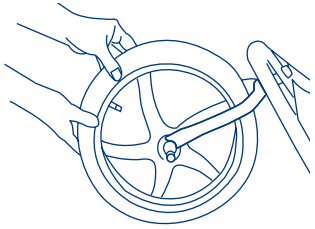

Fig. 2

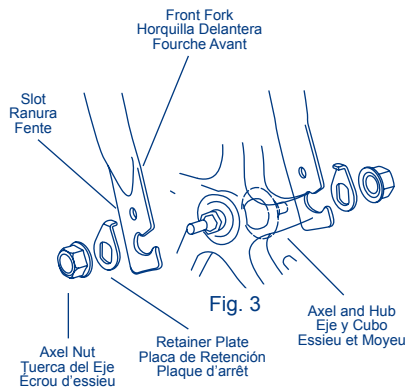

Fig. 3

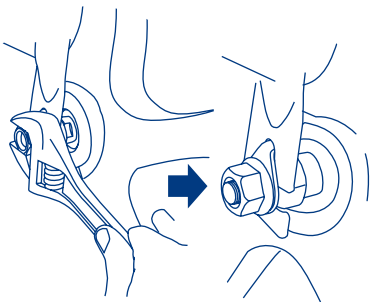

Fig. 4

- 2) • Slide the front wheel onto the front forks. (Fig. 2)
 - Deslice la rueda delantera dentro de las horquillas delanteras. (Fig. 2)
 - Faites glisser la roue avant sur les fourches avant. (Fig. 2)
- 3) • Slide the retainer plate onto the front wheel. Be sure that the raised lip is pointing toward the fork and insert it into the slot on the fork. The tab on the retainer plate must be lined up with the slot before tightening the wheel. (Fig. 3)
 - Inserte la placa de retención en el eje de la rueda. La clavija en la punta de la placa debe de colocarse hacia adentro, de cara a la horquilla. Debe alinear la clavija de la placa con el agujero antes de atornillar las tuercas para asegurar la rueda. (Fig. 3)
 - Faites glisser la plaque d'arrêt sur la roue avant. Assurez-vous que la languette relevée pointe en direction de la fourche et insérez-la dans la fente de la fourche. Avant de serrer la roue, alignez la languette de la plaque d'arrêt avec la fente. (Fig. 3)
- 4) • With the wheel in position, install the axle nuts and tighten with standard crescent, box, or open end wrench. You should feel significant resistance and the wheel should be held tightly in place. (Fig. 4)
 - Posicione la rueda correctamente. Ponga las tuercas en el eje y atorníllelas con una llave inglesa abierta o de pipa. Apriéte las hasta que sienta bastante resistencia. La rueda debe quedar fija. (Fig. 4)
 - Avec la roue en place, installez les écrous d'essieu et serrez-les avec une clé à molette standard, polygonale ou à fourche. Puisque vous devriez sentir une forte résistance, la roue doit être maintenue fermement en place. (Fig. 4)

TESTING FOR PROPER WHEEL INSTALLATION

PARA VERIFICAR LA INSTALACION DE LAS RUEDAS

TEST POUR VÉRIFIER SI LA ROUE EST BIEN FIXÉE

- ⚠ **WARNING:** ALWAYS check the double nut locking system before each use to ensure that the front wheel is securely fastened to the frame.
- ⚠ **ADVERTENCIA:** ANTES DE CADA USO verifique el sistema de traba de tuerca doble con el fin de comprobar que la rueda esté sujeta firmemente al armazón.
- ⚠ **AVERTISSEMENT :** TOUJOURS vérifier le dispositif de blocage de sécurité à écrous couplés avant chaque utilisation pour vous assurer que la roue avant est solidement fixée au cadre.

- 5) • Lift the front wheel off of the ground and sharply strike the top of the tire. (Fig. 5)
The wheel should not be loose or come off.
 - Levante la rueda delantera hasta que no toque el suelo y déle un golpe firme al neumático (la llanta). (Fig. 5) La rueda no debe de aflojarse o caerse.
 - Soulevez la roue avant du sol et frappez brusquement sur le dessus du pneu. (Fig. 5) La roue ne devrait pas être branlante ou se détacher.

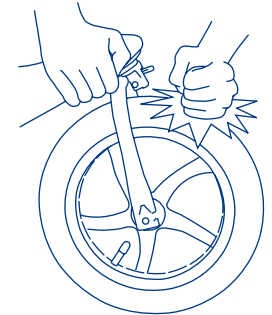

Fig. 5

- 6) • If you experience front wheel wobble that is beyond what is normal for use while walking or jogging you may have to adjust the front wheel housing nut. This nut is located under the footrest located at the front of the jogger. You can use a standard crescent wrench to tighten the nut. **DO NOT OVER TIGHTEN** this can cause damage to the wheel housing. (Fig. 6)
 - Si experimenta un tambaleo en la rueda delantera que es anormal para el uso al caminar, podría tener que ajustar la arandela de la rueda delantera, que se encuentra

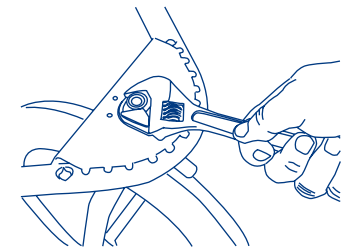

Fig. 6

debajo del reposapiés al frente del carrito. Puede usar una llave inglesa estándar para ajustar la tuerca. **NO AJUSTE DE MÁS.** ya que podría dañar la arandela. (Fig. 6)

- Si la roue avant oscille au-delà de ce qui est normal lors de l'utilisation pour la marche ou le jogging, vous devrez peut-être ajuster l'écrou de la roue avant. Cet écrou est situé sous le repose-pied situé à l'avant de la Poussette. Vous pouvez utiliser une clé à molette pour serrer l'écrou. **NE PAS TROP SERRER.** Cela pourrait endommager le logement de la roue avant. (Fig 6.)

FENDER INSTALLATION / REMOVAL INSTALAR / REMOVER EL GUARDABARROS PARE-CHOCOS INSTALLATION / RETRAIT

To secure the fender to the frame, use the 4 screws provided.

Para sujetar el guardabarros al armazón, use los 4 tornillos provistos.

Pour attacher le pare-chocs au cadre, utilisez les 4 vis fournies.

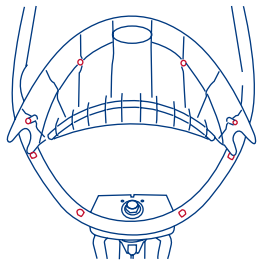

Fig. 7a

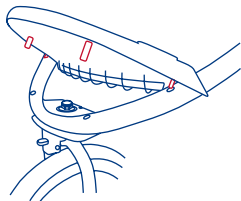

Fig. 7b

- 7) • Examine the bottom of the front fender. You will notice four 1/4 inch diameter plastic tubes protruding from the bottom. (Fig. 7a)
 - These tubes must be lined up with the holes in the front frame assembly. (Fig. 7b)
 - Line up the front fender and press onto the front frame assembly. (Fig. 7c)
 - Insert the 4 screws through the underside of the front frame assembly into the front fender's plastic tubes. Tighten the screws only until snug. (Fig. 7d) **DO NOT OVER TIGHTEN.**
 - Examine la parte inferior del guardabarros delantero. Notará cuatro tubos plásticos de ¼ pulgada de diámetro que sobresalen de la parte inferior. (Fig. 7a)
 - Estos tubos deben estar alineados con los agujeros del armazón delantero. (Fig. 7b)

- Alinee el guardabarros delantero y presiónelo en el armazón delantero. (Fig. 7c)
- Introduzca los 4 tornillos por debajo del armazón delantero en los tubos plásticos del guardabarros delantero. Ajuste bien los tornillos sin forzarlos. (Fig. 7d) **NO AJUSTE DE MÁS.**

- Examiner le bas du pare-chocs. Vous remarquerez cinq tubes de plastique de 1/4 de pouce de diamètre qui saillent de la base. (Fig. 7a)
- Ces tubes doivent être alignés avec les trous du cadre avant. (Fig. 7b)
- Aligner le pare-chocs et presser sur le cadre avant. (Fig. 7c)
- Insérer les 5 vis à travers le dessous du cadre avant et dans les tubes en plastique du pare-chocs. Tourner les vis seulement jusqu'à bien serré. (Fig. 7d) **NE PAS TROP SERRER.**

To remove, reverse the above steps.

Para remover, seguir los pasos al revés. Pour enlever, renversez les étapes ci-dessus.

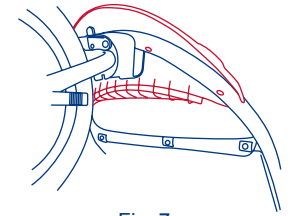

Fig. 7c

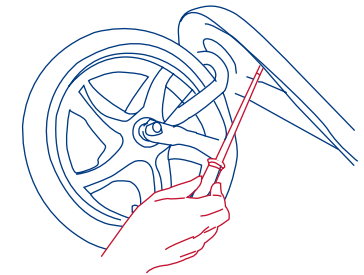

Fig. 7d

REAR WHEEL RUEDA TRASERA ROUES ARRIÈRES

- 8) • Lean the stroller forward to rest on the front wheel. To attach the rear wheels, push each wheel's axle into the plastic corner fitting as shown in Fig. 8. Depress the metal lever on the inside of the corner fitting as you push the axle into corner fitting. When the wheel will not go on any farther, release the lever. Check that the wheel has locked into the corner fitting by pulling on the wheel. If not locked, lift upward on the lever, push the wheel on farther and release lever.
- Ensure that the wheels are firmly locked into place. **NEVER** use the stroller if the wheels are not locked into place, contact our customer service department immediately at 1-800- 328-7363, between the hours of 8:00am and 4:30pm PST, for assistance.

- Incline el carrito hacia delante de modo que se apoye en la rueda delantera. Para colocar las

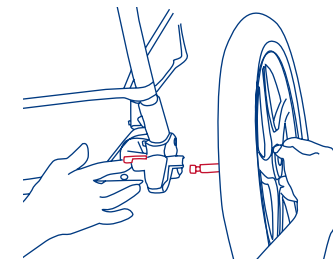

Fig. 8

ruedas traseras, empuje el eje de cada rueda dentro del accesorio plástico de la esquina como se indica en la Fig. 8. Baje la palanca metálica que está dentro del accesorio de la esquina mientras empuja el eje hacia el interior del mismo. Cuando no pueda empujar más la rueda, suelte la palanca. Tire de la rueda para verificar que se haya trabado en el accesorio de la esquina. Si no se trabó, levante la palanca, empuje la rueda aún más y suelte la palanca.

- Asegúrese de que las ruedas estén firmemente trabadas. **NUNCA** use el carrito si las ruedas no están bien trabadas, y llame a nuestro departamento de servicio al cliente de inmediato al 1-800-328-7363 en el horario de 8:00 a.m. a 4:30 p.m., Hora Estándar del Pacífico para recibir ayuda.
- Pencher la Poussette pour qu'elle repose sur la roue avant. Pour fixer les roues arrière, insérer l'axe de chaque roue dans l'emplacement en plastique comme le montre la Fig. 8. Appuyez sur le levier en métal à l'intérieur du cadre tout en insérant l'axe dans le montage. Lorsque l'axe ne rentre plus, relâcher le levier. Vérifiez que la roue est verrouillée en tirant sur la roue. Si elle n'est pas verrouillée, tirer vers le haut sur le levier, pousser la roue plus loin et relâcher le levier.
- Vérifiez que les roues sont solidement attachées. **NE JAMAIS** utiliser la Poussette si les roues ne sont pas bien attachées, contactez notre service à la clientèle immédiatement au 1-800-328-7363, entre les heures de 8h00 et 16h30 PST, pour obtenir de l'aide.

PARENT TRAY BANDEJA PARA PADRES PLATEAU PARENTS

- ⚠ **WARNING:** Do not place hot liquids or more than 3 pounds in the parent tray. Serious burns or unstable conditions could result.
- ⚠ **ADVERTENCIA:** No coloque líquidos calientes ni más de 3 libras sobre la bandeja para padres, ya que podría causar quemaduras graves o inestabilidad.
- ⚠ **AVERTISSEMENT :** Ne placez pas de liquides chauds ou plus de 3 livres sur le plateau parents. De brûlures graves ou des conditions rendant le plateau instable pourraient en résulter.

- 9) • To attach the parent tray, align the fittings on the ends of the parent tray with the fittings on the outsides of the handle. Hook the hole in the parent tray. Pull outward on the opposite end while pushing down on the tray until locked onto the stroller handle. Please be careful not to pinch your fingers when installing the parent tray. (Fig. 9) To remove the parent tray, pull outward on one end of the tray while lifting upward.

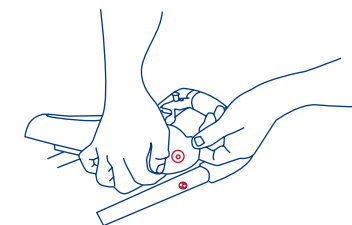

Fig. 9

- Para colocar la bandeja para padres, alinee los accesorios de los extremos de la bandeja para padres con los accesorios de las partes externas del manubrio. Enganche el agujero en la bandeja para padres. Tire hacia fuera en el extremo opuesto mientras empuja hacia abajo la bandeja hasta que se trabe en el manubrio del carrito. Por favor, tenga la precaución de no pellizcarse los dedos al instalar la bandeja para padres. (Fig. 9) Para retirar la bandeja para padres, tire hacia fuera de un extremo de la bandeja mientras la levanta.
- Pour attacher le plateau parents, aligner les raccords sur les extrémités du plateau avec les raccords sur l'extérieur de la poignée. Tirez vers l'extérieur les bords du plateau tout en poussant vers le bas pour insérer les broches du manche dans les trous du plateau. Veuillez faire attention de ne pas pincer vos doigts lors de l'installation du plateau à parents. (Fig. 9) Pour enlever le plateau tout en soulevant vers le haut.

CANOPY CUBIERTA AUVENT

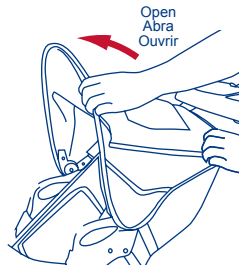

Fig. 10

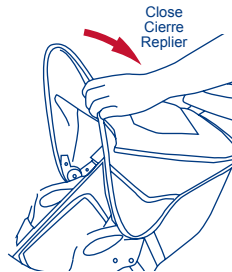

Fig. 11

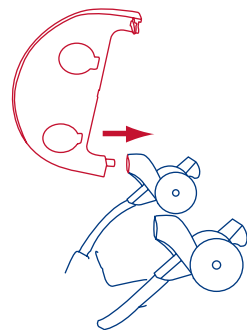

Fig. 12a

10) • To open the canopy: push forward on the front edge of the canopy while holding the rear of canopy in place. (Fig. 10)

• **Para abrir la cubierta:** empuje hacia delante el borde delantero. (Fig. 10)

• **Pour ouvrir l'auvent :** tirer sur le bord de l'auvent tout en maintenant l'arrière en place. (Fig. 10)

11) • To fold the canopy: pull backwards on the front edge. (Fig. 11)

• **Para plegar la cubierta:** empuje hacia atrás el borde delantero. (Fig. 11)

• **Pour replier l'auvent :** tirer le bord avant vers l'arrière. (Fig. 11)

CHILD TRAY (if equipped) BANDEJA PARA NIÑOS

(si está incluida) PLATEAU ENFANT (si équipé)

12) • To attach the child tray: Insert the tray clip into the fitting on the stroller's fold joint. Check the tray clip locks into place. (Fig. 12a) Push the angled tray onto the post at the end of the right armrest, while pressing downward on the snap button, until locked into place. Rotate the tray downward until latched onto the left armrest (Fig. 12b).

• **To open the child tray:** Pull one side of the release lever (Fig. 12c) located on the underside of the child tray and lift upward. The child tray will lift and rotate out of the way to allow access to the seat.

• **Para colocar la bandeja para niños:** Introduzca el gancho de la bandeja en el accesorio de la unión de pliegue del cochecito. Verifique que el gancho de la bandeja se trabe correctamente. (Fig. 12a) Empuje la bandeja angulada dentro del poste que está en el extremo del apoyabrazos derecho mientras oprime el botón a presión hasta que se trabe. Gire la

bandeja hacia abajo hasta que se sujete bien en el apoyabrazos izquierdo. (Fig. 12b)

• **Para abrir la bandeja para niños:** Jale un lado de la palanca de liberación (Fig. 12c) localizada de abajo de la bandeja para niños y levante hacia arriba dejando acceso para el asiento.

• **Pour attacher le plateau enfant :** Insérer le support du plateau dans l'emplacement sur le côté droit de la poignée. Vérifiez qu'il est fermement verrouillé en place. (Fig. 12 a) Glisser le pivot en métal du bras gauche du plateau dans le trou situé sur le côté gauche de la poignée. Ce faisant, appuyez sur le bouton d'insertion sur le bras. Assurez-vous que le bras gauche s'enclenche. Faites pivoter le plateau autour du bras vers la droite de manière à ce qu'il repose sur le support. (Fig. 12 b)

• **Pour ouvrir le plateau enfant :** Tirez un côté du levier de dégageur (Fig. 12c) situé sur le dessous du plateau d'enfant et soulevez vers le haut. Le plateau d'enfant se soulèvera et tournera à l'écart pour permettre l'accès au siège.

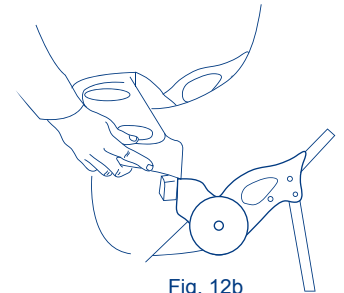

Fig. 12b

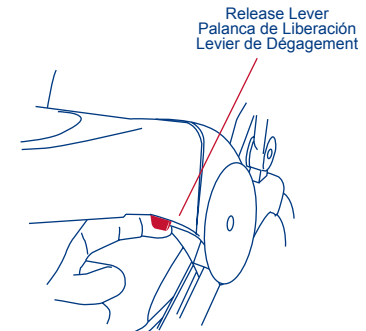

Fig. 12c

PEDOMETER (if equipped) PODÓMETRO (si está incluida) PODOMÈTRE (si équipé)

13) • The pedometer is located in a separate box inside the main box. Slide the pedometer onto the provided mounting bracket as shown in Fig. 13a. Connect the wire as shown in Fig. 13b. Instructions on how to use the pedometer are included in the separate box. Caution: When folding the stroller, please make sure to rotate the pedometer inside towards the parent tray to prevent damage when folded.

• El podómetro se encuentra en una caja individual dentro de la caja principal. Deslice el podómetro dentro del soporte de montaje como se indica en la Fig. 13a. Conecte el alambre según las indicaciones de Fig. 13b. Las instrucciones para usar el podómetro se incluyen en la caja individual. Precaución: Al plegar el carrito, asegúrese de girar el podómetro

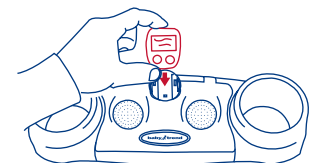

Fig. 13a



Fig. 13b

que está adentro hacia la bandeja para padres a fin de evitar daños al plegarlo.

- Le podomètre est dans une boîte séparée à l'intérieur de la boîte principale. Faites glisser le podomètre sur le support de montage fourni comme illustré à la Fig. 13a. Reliez le fil suivant les indications de Fig. 13b. Les instructions pour utiliser le podomètre sont incluses dans la boîte séparée. Attention : veillez à tourner le podomètre vers l'intérieur, vers le plateau parents, pour éviter de l'endommager en repliant la poussette.

MP3 SPEAKER (if equipped) BOCINAS PARA MP3 (si esta equipado) HAUT-PARLEUR MP3 (si équipé)

MP3 speakers plug-in in parent tray, compatible with most MP3 players; and compatible with most Apple® iPod® models and Apple iPhone.

Las bocinas de MP3 se enchufan en la bandeja para padres, también es comparable con varios MP3 de música; y comparables con productos de Apple® iPod® y los teléfonos iPhone.

Haut Parleurs MP3 incorporés dans le plateau parent, compatible avec la plupart des lecteurs MP3, des Apple® iPod® et iPhone de modèles Apple.

- 14) • The parent tray comes with speakers with an MP3 jack inside. The speakers have a wire with a male jack for use with MP3 player so you and your child can listen to music while you stroll. Connect male end of speaker wire into your MP3 player. (Fig. 14)

- La bandeja del padre viene con los altavoces con un enchufe MP3 adentro. Los altavoces tienen un alambre con un enchufe masculino para el uso con los jugadores MP3 así que usted y su niño pueden escuchar la música mientras que usted da un paseo. Conecte el extremo masculino del alambre del altavoz en su jugador MP3. (Fig. 14)
- Le plateau de parent vient avec le haut-parleur avec le cric MP3 à l'intérieur. L'haut-parleur a un fil avec une prise mâle pour une utilisation avec appareil MP3 afin que vous et votre enfant pouvez écouter de la musique tout en vous promenant. Connectez la prise mâle dans votre appareil MP3. (Fig. 14)

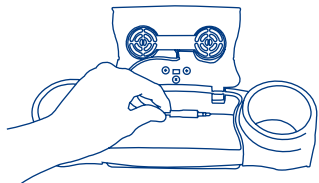

Fig. 14

INFANT CAR SEAT (if equipped) SILLITA PARA EL AUTOMÓVIL (si está incluida) SIÈGE D'AUTO POUR BÉBÉ (si équipé)

⚠ WARNING: Never jog or run with your newborn in the car seat position. Use for strolling only.

⚠ ADVERTENCIA: Nunca trote ni corra con su recién nacido en la posición de sillita para el automóvil. Usela para pasear solamente.

⚠ AVERTISSEMENT : Ne jamais faire du jogging ou de courir avec votre nouveau-né dans la voiture la position du siège. Utiliser pour se promener seul.

- 15) • To attach the Baby Trend Infant Car Seat, adjust the seat back to its most upright position. (Fig. 15a) Check that the front child tray is firmly attached to the stroller armrests.

- Position the infant car seat so that it faces toward the rear of the stroller and the seat shell goes into the front tray and latches into place. (Fig. 15b)

- Para colocar la Sillita para el Automóvil de Baby Trend, coloque el respaldo en la posición más alta. (Fig. 15a) Verifique que la bandeja delantera para niños esté firmemente sujeta a los apoyabrazos del carrito.

- Coloque la Sillita para el Automóvil en dirección a la parte trasera del carrito, de modo que el armazón de la sillita se incorpore a la bandeja delantera y se sujete bien. (Fig. 15b)

- Pour joindre le " Baby Trend " siège d'auto, soulever le dos du siège à la position plus haut. (Fig. 15a) Vérifiez que le plateau pour enfant est solidement fixé aux accoudoirs de la poussette.

- Placez le siège d'auto orienté vers l'arrière de la poussette et la coquille du siège est bien monté et verrouillé sûr la bandeja. (Fig. 15b)

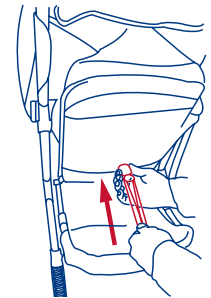

Fig. 15a

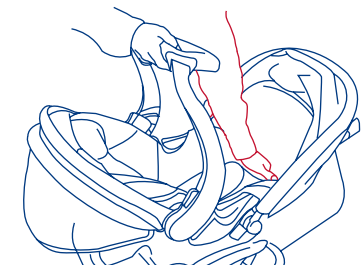

Fig. 15b

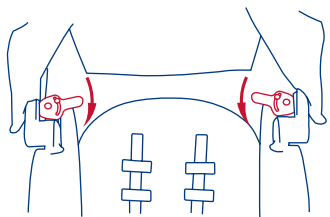

Fig. 16

- 16) • Check that the front child tray is firmly attached to the stroller armrests. Make sure that the car seat locks into the front child tray. Then turn tabs on stroller frame to lock the front of the car seat into the stroller. (Fig. 16)
- Verifique que la bandeja delantera para niños esté firmemente sujeta a los apoyabrazos del carrito. Asegúrese de que la sillita para el automóvil se trabe en la bandeja delantera para niños. Luego gire las lengüetas del armazón del carrito para trabar el frente de la sillita en el carrito. (Fig. 16)
- Vérifiez que l'enfant devant le tiroir est fermement attaché à la poussette accoudoirs. Assurez-vous que le siège se verrouille dans la façade enfant tiroir. Puis tourner à onglets sur la poussette de verrouiller le cadre de l'avant du siège dans la poussette. (Fig. 16)

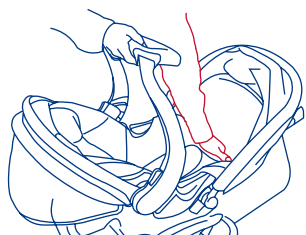

Fig. 17

- 17) • To remove the Infant Car Seat, squeeze the release handle located at the foot-end of the seat and carefully lift upward on the seat. (Fig. 17)
- Para retirar la Sillita para el Automóvil, apriete la manija de liberación ubicada en el extremo inferior del asiento y levante cuidadosamente la silla. (Fig. 17)
- Pour supprimer les sièges d'auto pour nourrisson, presser la poignée située au pied de fin du siège et soulevez la hausse sur le siège. (Fig. 17)

Before placing your children in the stroller, please follow the instructions below.

Antes de colocar a su hijo en el carrito, siga las instrucciones que figuran más abajo.

Avant de placer vos enfants dans la poussette, suivez les instructions ci-dessous.

⚠ WARNING: Always check with your pediatrician for a recommended starting age / weight for your baby in an all terrain stroller.

⚠ WARNING: Always set brakes when the stroller is not being pushed so that the stroller will not roll away. NEVER leave stroller unattended on a hill or incline as the stroller may slide down the hill.

⚠ ADVERTENCIA: Siempre verifique con su pediatra la edad o el peso recomendados para empezar a llevar a su bebé en un carrito todo terreno.

⚠ ADVERTENCIA: Siempre aplique los frenos cuando el carrito no esté siendo empujado, para impedir que ruede fuera de su alcance. Nunca deje el carrito desatendido en una colina o pendiente, ya que podría deslizarse pendiente abajo.

⚠ AVERTISSEMENT : Toujours vérifier auprès de votre pédiatre pour savoir à partir de quel âge et poids il recommande de pouvoir placer votre bébé dans une Poussette tout terrain.

⚠ AVERTISSEMENT : Toujours verrouiller les freins quand la Poussette n'est pas en mouvement afin que la poussette ne roule pas toute seule. Ne jamais laisser la Poussette sans surveillance sur une colline ou inclinaison car la Poussette pourrait dévaler la colline.

BRAKES FRENOS LES FREINS

18) • To engage brakes, apply light downward pressure to the brake lever located on each rear wheel. The stroller may require slight forward or rearward movement in order to line up the teeth on the brake with each wheel brake cluster. (Fig. 18) Check that the stroller will not move and that both brakes are properly applied. To release, gently lift up on the brake lever.

• Para aplicar los frenos, ejerza una ligera presión hacia abajo a la palanca del freno situada en cada rueda trasera. El carrito podría requerir un leve movimiento hacia delante o hacia atrás para alinear los dientes del freno con el piñón del freno de cada rueda. (Fig. 18) Verifique que el carrito no se mueva y que ambos frenos estén aplicados correctamente. Para soltarlos, levante suavemente la palanca del freno.

• Pour engager les freins, appliquer une pression légère vers le bas sur le levier de verrouillage situé sur chaque roue arrière. Engager les freins peut exiger un léger mouvement vers l'avant ou vers l'arrière dans le but d'aligner les dents sur le frein avec les roues. (Fig. 18) Vérifiez que la poussette ne se déplace pas et que les freins sont correctement appliqués. Pour libérer les freins, soulevez doucement le levier de frein.

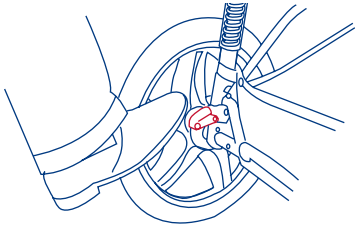

Fig. 18

19) • The swivel jogger is equipped with a front wheel locking device. There are two types, Fig. 19a is a remote release lever located under the right side handle. Pull to disengage the wheel and push to engage the locking device located under the footrest. Fig. 19b front wheel lock works in a vertical motion from top to bottom, locking and unlocking the wheel.

• El carrito está equipado con un dispositivo de traba para la rueda delantera. Hay dos tipos, Fig. 19a es una palanca leve que se encuentra debajo del lado derecho de la manija. Jale para soltar la rueda y empuje para bloquear el aparato que se encuentra debajo del reposapiés. Fig. 19b la traba de la rueda delantera funciona en un movimiento vertical de arriba hacia abajo, trabando y destrabando la rueda.

• La poussette est équipée d'un dispositif de blocage de la roue avant. Il y a deux types, Fig. 19a il ya un levier situé sous les manches du côté droit. Tirer pour dégager la roue et pousser à engager le dispositif de verrouillage situé sous le repose-pied. Fig. 19b Le verrou de la roue avant se braque avec un mouvement vertical de haut en bas, verrouillant et déverrouillant la roue.

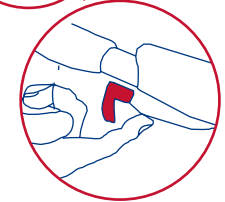
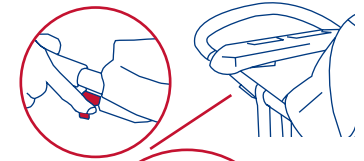

Fig. 19a

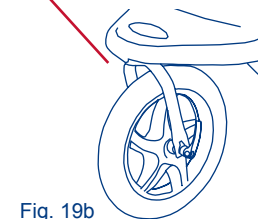
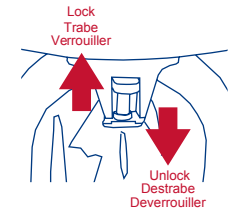

Fig. 19b

TO SECURE THE CHILD PARA SUJETAR AL NIÑO HARNAIS DE SURETE

⚠ WARNING: Always lock the front swivel wheel in STRAIGHT position before placing or removing your children from the jogger.

⚠ ADVERTENCIA: Siempre trabe la rueda delantera giratoria en la posición RECTA antes de colocar o retirar a su hijo del carrito.

⚠ AVERTISSEMENT : Toujours verrouiller la roue avant pivotante en position DROITE avant de placer ou de retirer vos enfants de la Poussette.

⚠ WARNING: Avoid serious injury from falling or sliding out. Always use the safety harness.

⚠ STRANGULATION HAZARD: Child can strangle in loose straps. Never leave child in seat when straps are loose or undone.

⚠ ADVERTENCIA: Evite lesiones graves por caídas o resbalones. Siempre use el arnés de seguridad.

⚠ PELIGRO DE ESTRANGULAMIENTO: El niño se puede estrangular con las correas sueltas. Nunca deje al niño en el asiento cuando las correas estén sueltas o sin terminar de colocar.

⚠ MISE EN GARDE: Éviter les blessures graves causées par une chute ou une glissade. Toujours utiliser le harnais de sécurité.

⚠ DANGER D'ÉTRANGLEMENT: Un enfant pourrait s'étrangler dans des sangles lâches. Ne jamais laisser un enfant dans le siège lorsque les sangles sont lâches ou défaits.

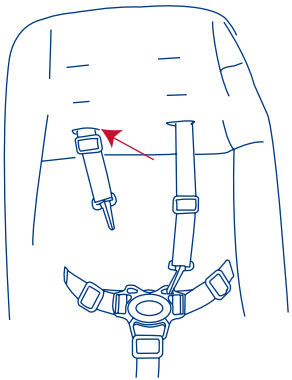
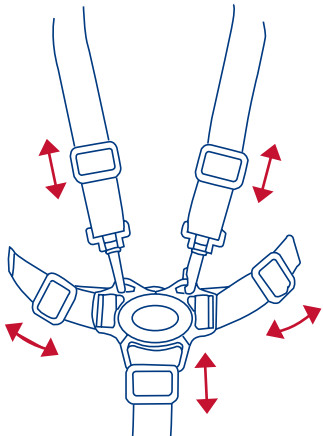

Fig. 20a



Adjust for a snug fit
Regule para lograr un buen ajuste
Ajuster pour être bien serré

Fig. 20b

- 20) • The shoulder straps of the 5-point harness have 3 attachment positions. Select the position that places the shoulder strap level with, or below the top of the child's shoulder. To adjust harness height unhook the shoulder strap from the crotch buckle. (Fig. 20a) Feed the shoulder strap through the harness spread slots. You can access these slots from the rear of the seat underneath the fabric. Feed shoulder strap through appropriate slot and reattach shoulder strap to crotch buckle.
- Carefully place the child in the stroller seat and bring the safety harness around the child's waist and over the shoulders. Place the crotch strap between the child's legs. Insert the male end of each shoulder/waist belt into the buckle on the crotch strap. Tighten the harness to be snug around the child's waist and over the child's shoulders. (Fig. 20b)
- Las correas del hombro del arnés de 5 puntos tienen 3 posiciones de sujeción. Escoja la posición que sitúe a la correa del hombro al mismo nivel o a un nivel inferior a la parte superior del hombro del niño. Para ajustar la altura de arnés desenganche el cinturón del broche entrepiernas. (Fig. 20a) Pase el cinturón a través de la ranura del arnés. Estas ranuras están localizadas en la parte posterior del asiento por debajo de la tela. Pase el cinturón a través de la ranura apropiada y enganche el cinturón al broche de entrepiernas.
- Coloque cuidadosamente al niño en el asiento del cochecito y pase el arnés de seguridad por la cintura del niño y por encima de los hombros. Coloque la correa de la entrepierna entre las piernas del niño. Introduzca el extremo macho del cinturón de cada hombro o de la cintura en la hebilla de la correa de la entrepierna. Ajuste el arnés de modo que esté ceñido alrededor de la cintura del niño y por encima de sus hombros. (Fig. 20b)

- Les courroies du harnais à 5 points ont 3 positions d'attache. Choisir la position qui place la courroie à niveau avec, ou au-dessus de l'épaule de l'enfant. Pour ajuster le niveau de l'harnais, démontez aux boucles des ceintures. (Fig. 20a) Mettez les ceintures de l'harnais dans les fentes. Vous pouvez accéder à ces fentes de l'arrière du siège sous le tissu. Introduisez la courroie dans la fente appropriée et rebranchez la courroie à la boucle de la ceinture de la cuisse.
- Placer soigneusement l'enfant dans le siège de la poussette et tirer la ceinture de sécurité autour de la taille de l'enfant. Attacher l'entre-jambes entre les jambes de l'enfant. Insérer l'extrémité mâle de chaque ceinture de sécurité des épaules et de la taille dans la boucle de l'entre-jambes. Serrer la ceinture de sécurité pour qu'elle soit serrée mais confortable autour de la taille de l'enfant. (Fig. 20b)

- 21) • Push Red Button on Center Clasp, the two Harness Buckles will pop free. (Fig. 21)

- Presione el botón rojo en la presilla central para destrabar las dos hebillas del arnés. (Fig. 21)
- Appuyer sur le bouton rouge au centre des boucles, les deux sangles se détacheront. (Fig. 21)

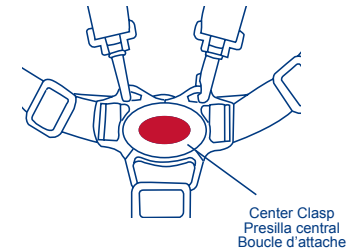

Fig. 21

SEATBACK POSITIONING POSICIONED DEL RESPALDO POSITION DU SIÈGE

- 22) • The seat has a multiple position recline that is controlled by a strap and buckle assembly behind the seat. (Fig. 22a) To recline the seat, loosen the strap through the buckle and adjust to the required recline position. (Fig. 22b) To place the seat back in a more upright position, press upward on the seat back with one hand while pulling the strap through the buckle with the other. The strap will lock automatically.

The upright position should be used **only for a child that is at least 6 months old**. Always re-adjust the safety harness, including the shoulder belts, when repositioning the seatback.

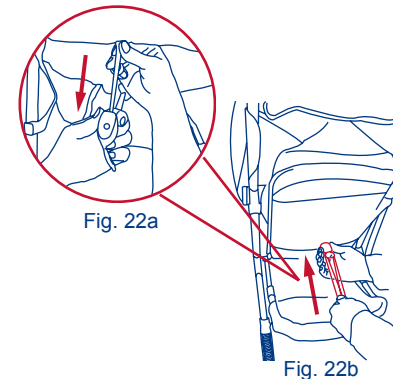

Fig. 22b

- El asiento posee múltiples posiciones de inclinación que se controlan mediante un sistema de correa y hebilla ubicado detrás del asiento. (Fig. 22a) Para reclinar el asiento, suelte la correa por la hebilla y ajústela hasta lograr la posición de inclinación necesaria. (Fig. 22b) Para colocar el respaldo en una posición más erguida, empujelo hacia arriba con una mano mientras tira de la correa por la hebilla con la otra. La correa se trabará automáticamente.

La posición erguida se debe usar **únicamente para un niño de al menos 6 meses**. Al reposicionar el respaldo, siempre vuelva a ajustar el arnés de seguridad, incluyendo los cinturones del hombro.

- Le siège est inclinable à plusieurs positions, l'inclinaison est ajustée par une sangle et une boucle derrière le siège. (Fig. 22a) Pour incliner le siège, desserrer la sangle et ajuster à l'inclinaison désirée. (Fig. 22b) Pour placer le dossier du siège dans une position verticale, appuyer sur l'arrière du siège d'une main tout en tirant sur la sangle avec l'autre. La sangle se verrouille automatiquement.

La position redressée ne doit être **utilisée que pour un enfant d'au moins 6 mois**. Toujours réajuster le harnais de sécurité, y compris les ceintures d'épaules, lors du repositionnement du siège.

JOGGING WITH YOUR STROLLER TROTAR CON SU CARRITO LE JOGGING AVEC VOTRE POUSSETTE

When you are jogging with your child, use the following safety features:

Al trotar con su hijo, use las siguientes características de seguridad:

Lorsque vous faites du jogging avec votre enfant, utilisez les dispositifs de sécurité ci-dessous :

- **LOCK THE FRONT SWIVEL WHEEL
IN STRAIGHT POSITION**
- **TRABE LA RUEDA DELANTERA
GIRATORIA EN LA POSICIÓN RECTA**

• VERROUILLER LA ROUE AVANT AND POSITION DROITE

- 23) • **SAFETY WRIST STRAP:** Always connect the safety strap to either wrist when jogging. This strap will keep the stroller from rolling away in the event that you trip while running. (Fig. 23a) The safety strap must remain connected to the rear lower frame cross member at all times. This location is intended to prevent the stroller being tipped backward in the event that you do fall to the ground. The safety strap includes a Velcro attachment for storage, on the left side of the stroller, when not in use. (Fig. 23b)

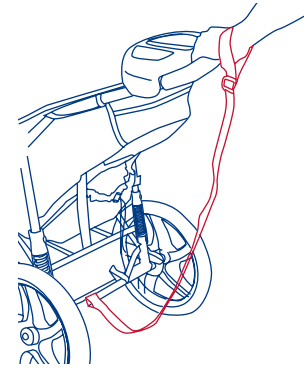

Fig. 23a

- **CORREA DE SEGURIDAD PARA LA MUÑECA:** Siempre conecte la correa de seguridad a cualquiera de las muñecas al trotar. Esta correa evitará que el cochecito ruede fuera de su alcance en caso de que usted se tropiece mientras corre. (Fig. 23a) La correa de seguridad debe permanecer conectada al travesaño del armazón inferior trasero en todo momento. Esta posición tiene como fin evitar que el cochecito se incline hacia atrás en caso de que usted se caiga al suelo. La correa de seguridad incluye un accesorio de Velcro para su almacenaje, a la izquierda del cochecito, cuando no está en uso. (Fig. 23b)

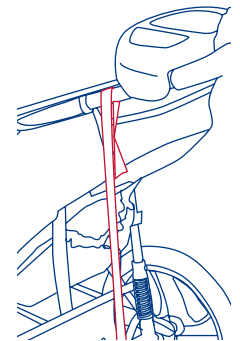
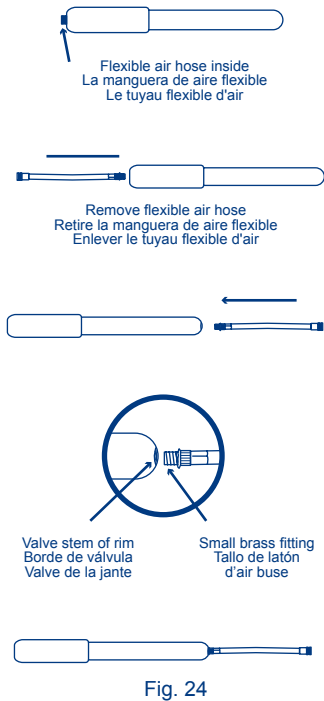

Fig. 23b

- **DRAGONNE DE SÉCURITÉ :** Toujours attacher au poignet la sangle de sécurité en faisant du jogging. Cette sangle retiendra la Poussette, dans le cas où vous tombez à la course. (Fig. 23a) La sangle de sécurité doit toujours être connectée à l'arrière du cadre inférieur. Cet emplacement est utilisé pour empêcher la Poussette de basculer vers l'arrière dans le cas où vous tombez. La sangle de sécurité comprend une attache Velcro sur le côté gauche de la Poussette pour le remisage lorsqu'elle n'est pas utilisée. (Fig. 23b)

TIRES NEUMÁTICOS PNEUS



- 24) • Tires are shipped un-inflated. The tires should be inflated on a regular basis to between 20 to 25 p.s.i. Always use a bicycle style hand air pump to inflate the tires.

TIRE PUMP (if equipped): Remove flexible air hose from end of pump, thread small brass fitting into opposite end of pump, thread air nozzle tip onto valve stem of rim, now you're ready to pump up your tires. (Fig. 24) Hold the body of Tire Pump and pull back on the handle, press down on handle pushing air into tire. Repeat until tire is at 20 p.s.i.

- Los neumáticos se entregan desinflados. Los neumáticos se deben inflar habitualmente con una presión de aire de entre 20 y 25 p.s.i. Siempre infle los neumáticos con un inflador de aire manual para bicicletas. **INFLADOR DE NEUMÁTICOS (si está incluido):** Retire la manguera de aire flexible del extremo del inflador, ensarte el pequeño accesorio de latón en el extremo opuesto del inflador, ensarte la punta de la boquilla de aire en el vástago de la válvula de la llanta y estará listo para inflar sus neumáticos. (Fig. 24) Sostenga la estructura del Inflador de Neumáticos y tire hacia atrás de la manija; luego presione hacia abajo la manija empujando el aire dentro del neumático. Repita esta acción hasta que el neumático alcance una presión de aire de 20 p.s.i.

- Les pneus sont livrés dégonflés. Les pneus doivent être gonflés régulièrement pour être entre 20 à 25 p.s.i. Toujours utiliser une pompe à air pour bicyclette pour gonfler les pneus. **TIRE DE POMPE (si équipé):** Enlever le tuyau flexible d'air de la fin de la pompe, le fil de laiton petit montage en extrémité opposée de la pompe, le fil d'air buse sur valve de la jante, maintenant vous êtes prêt à gonfler vos pneus. (Fig. 24) Maintenez le corps de pompes et de traction des pneus sur la poignée, appuyez sur la poignée pousser l'air dans les pneus. Répétez jusqu'à ce que le pneu est à 20 p.s.i.

TO FOLD STROLLER PARA DESPLEGAR EL CARRITO PLIER LA POUSSETTE

⚠ WARNING: Care must be taken when folding and unfolding the stroller to prevent finger entrapment.

⚠ ADVERTENCIA: Se debe ser prudente al plegar y desplegar el carrito para evitar que queden dedos atrapados.

⚠ AVERTISSEMENT : prenez soins de ne pincer vos doigts lors du pliage et du dépliage de la Poussette.

- 25) • Close the canopy as described in the canopy section. Recline seat by releasing buckle as described in seatback positioning section.

- The stroller is folded by simultaneously pulling each trigger fold. (Fig. 25a) When the fold latches are released, the handle will begin to fall toward the floor. Release the fold buttons and press downward on the stroller handle until the stroller is completely folded. Secure the stroller in the folded position by locking the fold latch, located on the right side of the stroller, over the rivet that protrudes from the frame. (Fig. 25b)

- Cierre la cubierta como se describe en la sección de la cubierta. Suelte la hebilla para reclinar el asiento como se describe en la sección sobre las posiciones del respaldo.

- El carrito se pliega tirando simultáneamente de cada gatillo. (Fig. 25a) Cuando se sueltan los pestillos para plegar el carrito, el manubrio comienza a caer al suelo. Suelte los botones para plegar el carrito y presione hacia abajo el manubrio hasta que el carrito esté completamente plegado. El carrito se asegura en la posición plegada por el bloqueo que esta localizado en el lado derecho del carrito sobre el remache que sobresale del armazón. (Fig. 25b)

- Fermer l'auvent comme décrit dans la section sur l'auvent. Incliner le siège en libérant boucle comme décrit dans la section de positionnement du siège.

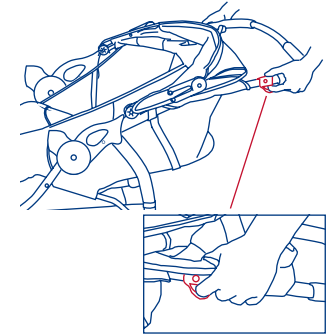

Fig. 25a

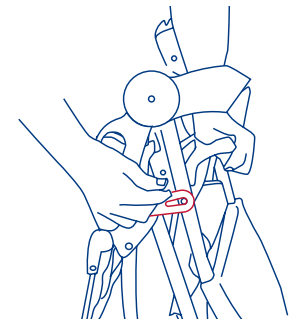

Fig. 25b

- La poussette est pliée en tirant simultanément chaque plide déclenchement. (Fig. 25a) Lorsque les verrous sont libérés, la poignée va commencer à tomber vers le sol. Relâchez les boutons et appuyez vers le bas sur la Poussette jusqu'à ce qu'elle est complètement pliée. Verrouillez la Poussette pliée dans la position fermée en attachant la sangle de verrouillage, situé sur le côté droit de la poignée de la poussette, sur le rivet situé sur l'accoudoir. (Fig. 25b)

TO UNFOLD STROLLER PARA DESPLEGAR EL CARRITO DÉPLIER LA POUSSETTE

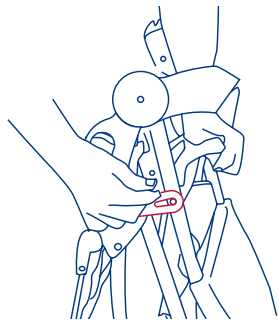

Fig. 26a

- 26) • Stand the stroller on the ground with all three wheels touching the ground. Release the folding latch, which is located on the right side. (Fig. 26a)

- Lift up on the stroller handle with both hands until the stroller frame is erected and locked in the open position. (Fig. 26b) The stroller has spring-loaded latches on both sides of the frame. Test that both latches are fully engaged prior to placing your child in the stroller.

- Apoye el carrito de modo tal que las tres ruedas toquen el suelo. Suelte el pestillo de pliegue, que se encuentra a la derecha del carrito. (Fig. 26a)

- Levante el manubrio del carrito con ambas manos hasta que el armazón del carrito esté erguido y trabado en la posición abierta. (Fig. 26b) El carrito tiene pestillos accionados por resorte a ambos lados del armazón. Pruebe que ambos pestillos estén completamente sujetados antes de colocar a su hijo en el carrito.

- Placer la poussette sur le sol avec les trois roues touchant le sol. Relâchez le levier de verrouillage qui est situé sur le côté droit. (Fig. 26a)

- Tirer vers haut sur la poignée de la poussette avec les deux mains jusqu'à ce que le cadre est redressé et verrouillé en position ouvert. (Fig. 26b) La Poussette a des verrous à ressort des deux côtés de l'armature. S'assurer que les deux verrous sont entièrement engagés avant de placer votre enfant dans la poussette.

MAINTENANCE MANTENIMIENTO MAINTIEN

WHEEL ADJUSTMENT: AJUSTE DE RUEDAS: AJUSTEMENT DE LA ROUE :

- 27) • It should be noted that all three wheel vehicles can be easily influenced to deviate from a straight line. In most cases strollers can have a tendency to pull to the right/left due to many factors. Including uneven tire pressure, improper wheel installation, road conditions and manufacturing tolerances. If you find your Baby Trend stroller to significantly track or pull to the left or right while use on flat terrain, follow the sequence of the instructions on page 8 to realign your front wheel.

- Debe tenerse en cuenta que todos los vehículos de tres ruedas pueden influenciarse fácilmente para el desvío de una línea recta. En la mayoría de los casos, los carritos pueden tener una tendencia a desviarse hacia la derecha o izquierda debido a numerosos factores, incluyendo presión disparaja en los neumáticos, instalación incorrecta de las ruedas, condiciones del camino y tolerancias de fabricación. Si usted descubre que su carrito Baby Trend se desvía significativamente hacia la derecha o izquierda al usarlo en un terreno plano, siga la secuencia de las instrucciones en la página 8 para realinear su rueda delantera.

- Il convient de noter que tous les véhicules à trois roues peuvent facilement s'écarter de la ligne droite à cause facteurs externes. Dans la plupart des cas les poussettes ont une tendance à tirer vers la droite ou la gauche à cause de nombreux facteurs, y compris la pression inégale des pneus, mauvaise installation de la roue, l'état des routes et des tolérances de fabrication. Si vous trouvez que votre Poussette dévie de façon significative piste ou tien tirant à gauche ou à droite lors de l'utilisation sur un terrain plat, suivre la démarche de la page 8 pour réaligner votre roue avant.

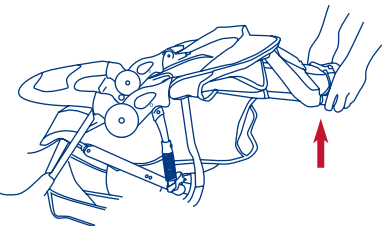

Fig. 26b

**FLAT TIRE:
NEUMÁTICO DESINFLADO:
PNEUS A PLAT :**

28) • The jogging stroller features bicycle tires to allow for extended wear and ease of pushing. Just like a bicycle tire, the jogging stroller can suffer from flat tires. If you have a flat tire, you can use a standard bicycle tire repair kit to repair the tire or you can take the tire to a bicycle shop for repair. If you experience numerous flat tires, you may want to purchase thorn proof inner tubes for the jogging stroller. These can be purchased at bicycle stores or at many national retail stores. The correct size to purchase is shown on the sidewall of the tire.

• El carrito para trotar lleva neumáticos de bicicleta para permitir un uso prolongado y facilidad de empuje. Al igual que un neumático de bicicleta, al carrito para trotar se le pueden desinflar los neumáticos. Si se le desinfla un neumático, puede usar un equipo de reparación de neumáticos de bicicleta estándar para repararlo, o bien puede llevar el neumático a una tienda de bicicletas para que lo reparen. Si el hecho se repite en numerosas oportunidades, le sugerimos que compre cámaras internas a prueba de espinas para el carrito para trotar. Se pueden comprar en tiendas para bicicletas o en muchas tiendas nacionales minoristas. El tamaño correcto se exhibe en la pared lateral del neumático.

• La poussette utilise des pneus de bicyclettes pour permettre un usage prolongée et pour être facile a pousser. Tout comme un pneu de vélo, la Poussette peut souffrir d'une crevaison. Si vous avez une crevaison, vous pouvez utiliser une trousse de réparation de pneus de bicyclette pour réparer le pneu ou vous pouvez prendre le pneu à un atelier de réparation de bicyclettes. Si vous avez de nombreuses crevaisons, vous voudrez peut-être acheter des tubes à l'épreuve des épines pour la poussette. Ceux-ci peuvent être achetés dans les magasins à vélo ou dans de nombreux magasins. La bonne taille de pneus est indiquée sur le flanc du pneu.