

WARRANTY

DO NOT RETURN YOUR PRODUCT TO THE STORE. PLEASE CONTACT BABY TREND FOR REPLACEMENT PARTS, SERVICE AND REPAIR.

The Baby Trend® warranty covers workmanship defects within the first 180 days of purchase. Any product which has been subjected to misuse, abuse, abnormal use, excessive wear and tear, improper assembly, negligence, environmental exposure, alteration or accident, or has had its serial number altered or removed invalidates all claims against the manufacturer. Any damage to property during installation is the sole responsibility of the end user. The Customer Service Department can be contacted at 1 (800) 328-7363 Monday through Friday between 8:00am and 4:30pm (PST). Return Authorizations are required prior to returning product(s) to Baby Trend®. Warranty only valid in North America.

GARANTIA

NO DEVUELVA SU PRODUCTO A LA TIENDA. POR FAVOR CONTACTE A BABY TREND PARA PIEZAS DE REPUESTO, SERVICIO Y REPARACION.

La garantía de Baby Trend® cubre defectos de fábrica dentro de los primeros 180 días de la compra. Cualquier producto que haya sido sometido a uso indebido, abuso, uso anormal, desgaste excesivo, montaje incorrecto, negligencia, exposición ambiental, alteración o accidente, o que ha tenido su número de serie alterado o removido anula todos los reclamos contra el fabricante. Cualquier daño a la propiedad durante la instalación es de la exclusiva responsabilidad del usuario final. El Departamento de Servicio al Cliente puede ser contactado a 1 (800) 328-7363 Lunes a viernes entre 8:00am y 4:30pm (PST). Un número de autorización es requerido antes de la devolución de los producto(s) a Baby Trend®. Garantía válida sólo en América del Norte.

GARANTIE

NE PAS RETOURNER VOTRE PRODUIT AU MAGASIN. VEUILLEZ CONTACTER BABY TREND POUR DES PIÈCES DE RECHANGE, ENTRETIEN ET RÉPARATION.

La garantie Baby Trend® couvre les vices de fabrication dans les 180 jours suivant l'achat du produit. Tout produit qui a été soumis à un usage abusif, une utilisation anormale, une usure excessive, un montage incorrect, de la négligence, de l'exposition environnementale, de la modification ou un accident, ou a eu son numéro de série modifié ou supprimé annule toutes les réclamations contre le fabricant. Tout dommage à la propriété lors de l'installation est de la seule responsabilité de l'utilisateur final. Le service client peut être contacté au 1 (800) 328-7363 du lundi au vendredi 8 h – 16 h 30 (PST). Une autorisation sera nécessaire avant de retourner le produit à Baby Trend®. Garantie valable uniquement en Amérique du Nord.



www.babytrend.com

Baby Trend, Inc.
1607 S. Campus Ave.,
Ontario, CA 91761

1-800-328-7363
(8:00am ~ 4:30pm PST)
www.babytrend.com

Read all instructions BEFORE assembly and USE of product.
KEEP INSTRUCTIONS FOR FUTURE USE.

Lea todas las instrucciones ANTES de armar y USAR el producto.
CONSERVE LAS INSTRUCCIONES PARA USO FUTURO.

Lisez toutes les instructions du manuel AVANT l'assemblage
ou L'UTILISATION de ce produit. CONSERVEZ CES
INSTRUCTIONS POUR RÉFÉRENCE ULTÉRIEURE.

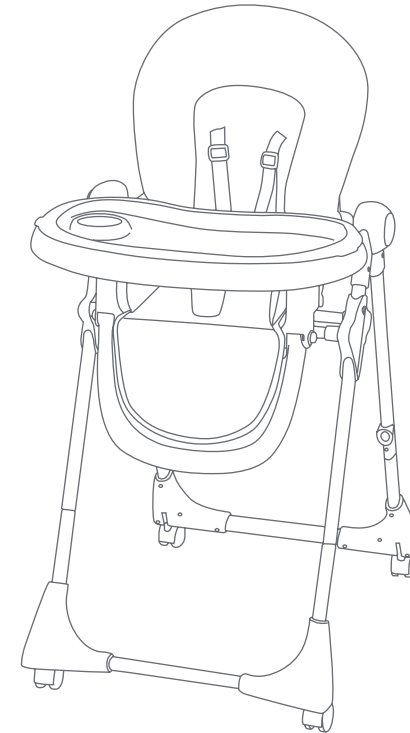

HC37A

Aspen LX High Chair
Instruction Manual
Manual de Instrucciones
Manuel d'instruction



www.babytrend.com

⚠️ **WARNING:** Failure to follow these warnings and the instructions could result in serious injury or death.

⚠️ **FALL HAZARD:** Children have suffered severe head injuries including skull fractures when falling from high chairs. Falls can happen suddenly if child is not restrained properly.

- **ALWAYS** use restraints, and adjust to fit snugly.
- Tray is not designed to hold child in chair.
- Stay **NEAR** and watch child during use.
- **NEVER** allow child to push away from table.

⚠️ **STRANGULATION HAZARD:** Do not place High Chair in any location in any location where there are cords, such as a window blind cords, drapes, phone cords etc.

⚠️ **WARNING:** The child should be secured in the high chair at all times by the 5-point restraining system, either in the reclining, semi-reclining or upright position. The tray is not designed to hold the child in the chair. It is recommended that the high chair be used in the upright position only by children capable of sitting upright unassisted. See page 12 for instructions on proper use of restraint system.

- Other accessory items may change the balance of the high chair and cause hazardous unstable conditions, use approved Baby Trend toys.
- Be certain the high chair is fully erect and latched in the open position before allowing the child near the high chair.
- This high chair is designed to be used by a child with a maximum weight of 40 pounds, (18.14 kg).
- **NEVER** allow your high chair to be used as a toy.
- **NEVER** use this product if there are any loose or missing fasteners, loose joints, broken parts, or torn mesh/fabric. Check before assembly and periodically during use. Contact Baby Trend Customer Service at 1-800-328-7363 for replacement parts, repair or instructions. **NEVER** substitute parts.

⚠️ **ADVERTENCIA:** La inobservancia de las advertencias e instrucciones podría causar lesiones graves o la muerte.

⚠️ **RIESGO DE CAÍDAS:** Hay niños que han sufrido lesiones de cabeza graves, incluidas fracturas de cráneo por caer de sillitas altas. Las caídas pueden ser repentinas si el niño no está sujetado correctamente.

- **SIEMPRE** use las sujeciones y ajústelas de manera ceñida.
- La bandeja no fue diseñada para sostener al niño en la silla.
- Manténgase **CERCA** y vigile al niño durante su uso.
- **NUNCA** permita que el niño se empuje para apartarse de la mesa.

⚠️ **PELIGRO DE STRANGULAMIENTO:** No coloque la sillita alta en ningún lugar donde haya cordones, tales como cordones de cortinas, persianas, cables de teléfono, etc.

⚠️ **ADVERTENCIA:** Todo el tiempo que esté en la silla alta, el niño debe estar protegido por el sistema de sujeción de cinco puntos, en la posición reclinable, semirreclinable o erguida. La bandeja no está diseñada para contener al niño en la silla. Se recomienda que la silla alta se utilice en la posición erguida sólo si el niño puede sentarse erguido sin ayuda. Consulte la página 12 para obtener instrucciones sobre el uso correcto del sistema del cinturón de seguridad.

- Otros elementos adicionales pueden alterar el equilibrio de la silla alta y crear una condición inestable peligrosa; utilice juguetes aprobados por Baby Trend.
- Asegúrese de que la silla alta esté completamente erguida y trabada en la posición abierta antes de que el niño se acerque a ésta.
- Esta sillita alta fue creada para ser usada por un niño con un peso máximo de 40 libras (18.14 kg).
- **NUNCA** deje que la silla alta se utilice como un juguete.
- **NUNCA** utilice este producto si hay sujeciones sueltas o ausentes, uniones flojas, piezas rotas o si la tela o la malla están rasgadas. Revise antes de armar y en forma periódica durante el uso. Si necesita repuestos, reparación o instrucciones, llame al servicio de atención al cliente de Baby Trend al 1-800-328-7363. **NUNCA** reemplace piezas.

⚠️ **MISE EN GARDE** : Ne pas suivre ces avertissements et instructions pourrait entraîner de blessures graves ou la mort.

⚠️ **RISQUES DE CHUTE** : Des enfants ont subi d'importantes blessures à la tête, y compris des fractures du crâne, en tombant d'une chaise haute. Les chutes peuvent survenir de façon subite lorsqu'un enfant n'est pas attaché adéquatement.

- Utilisez **TOUJOURS** les dispositifs de retenue et réglez-les de façon à assurer un ajustement confortable.
- Le plateau n'est pas conçu pour maintenir l'enfant en place dans la chaise.
- Demeurez à **PROXIMITÉ** de l'enfant et surveillez-le lorsqu'il est dans la chaise.
- Ne laissez **JAMAIS** un enfant pousser la chaise vers l'extérieur d'une table.

⚠️ **DANGER D'ÉTRANGLEMENT** : Évitez d'installer la chaise haute à tout endroit où se trouvent des cordons (par exemple, cordons de stores, rideaux, fils de téléphone, etc.)

⚠️ **AVERTISSEMENT** : L'enfant doit être de sécurité dans la chaise haute à tout moment par le système de retenue, que ce soit dans la position couché, inclinée ou verticale. Le plateau n'est pas conçu pour maintenir l'enfant dans la chaise. Il est recommandé que la chaise haute soit utilisée en position verticale seulement par un enfant déjà capable de s'asseoir correctement sans assistance. Voir page 12 pour les instructions sur l'utilisation correcte du système de sécurité.

- Les accessoires attachés à la chaise peuvent affecter l'équilibre de la chaise haute et la rendre instable ou dangereuse, utiliser seulement les jouets approuvés par Baby Trend.
- Soyez certain que la chaise haute est complètement redressée et verrouillée en position ouverte avant d'autoriser un enfant à proximité.
- Cette chaise haute a été conçue pour être utilisée par des enfants ayant un poids maximal de 18,14 kg (40 livres).
- **Ne permettez jamais** à votre chaise haute d'être utilisé comme un jouet.
- **NE JAMAIS** utiliser ce produit si des attaches sont manquantes ou lâches, les joints sont desserrés, des pièces sont brisées ou une couture ou tissu est déchiré. Vérifier régulièrement votre poussette avant l'utilisation. Veuillez contacter notre service à la clientèle Baby Trend au 1-800-328-7363 pour les pièces de rechange, pour prendre des dispositions pour la réparation ou pour des questions sur le manuel instruction. **NE JAMAIS** substituer les pièces Baby Trend avec d'autres.

Check that you have all the parts for this model before assembling the high chair.
Verifique que tenga todas las piezas e este modelo antes de armar la silla alta.
Vérifiez que vous avez toutes les pièces pour ce modèle avant le assembler de la chaise haute.



Seat Unit
Asiento
Siège

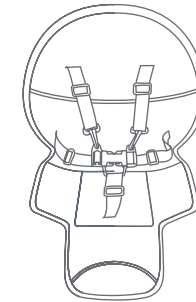

Seat Pad
Almohadilla del Asiento
Coussin

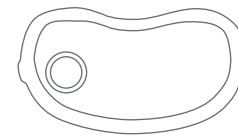

Tray Insert
Accesorio de la Bandeja
Plateau Pour Aliments

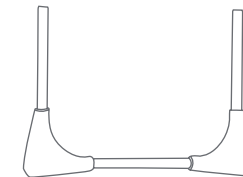

Front Legs (long)
Patatas de Enfrente (largas)
Pattes Avant (long)

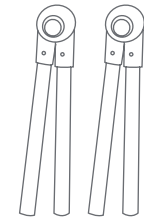

Upper Frame Assemblies
Conjunto de marco superior
Assemblage supérieur de l'armature

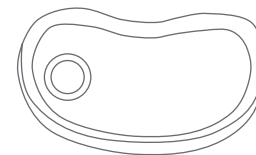

Tray
Bandeja
Tablette

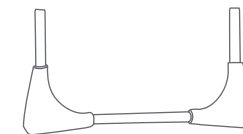

Rear Legs (short)
Patatas Traceras (corta)
Pattes Arrière (court)



4 Casters
4 Rueditas
4 Roulettes

IMPORTANT! To ensure safe operation of your product, please follow these instructions carefully. Please keep these instructions for future reference.

IMPORTANT! Before assembly and each use, inspect this product for damaged hardware, loose joints, missing parts or sharp edges. NEVER use if any parts are missing or broken.

IMPORTANT! Adult assembly is required.

IMPORTANT! Always check that the high chair is locked in the open position before using.

IMPORTANTE! Para garantizar la operación segura del producto, siga estas instrucciones cuidadosamente. Conserve estas instrucciones para consultarlas en el futuro.

IMPORTANTE! Antes del armado y de cada uso, examine el producto para detectar accesorios dañados, uniones flojas, piezas ausentes o bordes puntiagudos. NUNCA utilice la silla con piezas ausentes o rotas.

IMPORTANTE! Un adulto debe armar el equipo.

IMPORTANTE! Controle siempre que la silla alta esté trabada en la posición abierta antes de usarla.

IMPORTANT! Pour vous assurer que votre produit fonctionne de façon sécuritaire, suivez ces instructions attentivement. Conservez ces instructions pour référence ultérieure.

IMPORTANT! Avant chaque assemblage et utilisation, inspecter ce produit pour du matériel endommagé, les joints lâches, des pièces manquantes ou des rebords coupants. NE JAMAIS utiliser si des pièces sont manquantes ou brisées.

IMPORTANT! L'assemblage par un adulte est requis.

IMPORTANT! Toujours vérifier que la chaise haute est verrouillée dans la position ouverte avant de l'utiliser.

ATTENTION:

Carefully remove parts from box. Check that you have all the parts for this model before assembling the high chair. NOTE: Certain High Chair models are packaged with the High Chair Seat Fabric and Seat Insert already attached to the Seat Back.

ATENCIÓN:

Retire cuidadosamente las piezas de la caja. Antes de armar la silla alta, verifique que tenga todas las piezas de este modelo. NOTA: Ciertos modelos de sillas altas se empaquetan con la malla del asiento de la silla alta y el accesorio del asiento previamente unidos al respaldo del asiento.

ATTENTION:

Retirez soigneusement les pièces de la boîte. Vérifiez que vous avez toutes les pièces pour ce modèle avant d'assembler la chaise haute. REMARQUE: Certains modèles de chaise haute sont livrés avec le coussin pour siège et l'ajusteur pour siège déjà joint au dossier.

TO ASSEMBLE SEAT PARA ARMAR EL ASIENTO POUR ASSEMBLER LE SIÈGE

- Take either the left or right leg, press and hold the button and extend the leg then release the button (Fig. 1a).
 - Insert the front tube of the right side Upper Frame Assembly into the Height Bracket (Fig. 1b). The front tube is easily distinguished from the rear tube by the array of holes located on the backside of the tube.
 - Tome cualquiera de las dos piernas, presione y mantenga presionado el botón y extienda la pierna, y luego suelte el botón (Fig. 1a).
 - Introduzca el tubo frontal en el conjunto de marco superior del lado derecho en la palomilla para soporte de altura (Fig. 1b). El tubo delantero se distingue fácilmente del tubo trasero por la serie de orificios ubicados en la parte trasera del tubo.

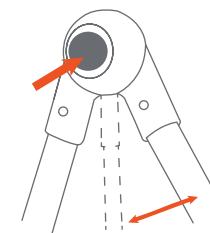

Fig. 1a

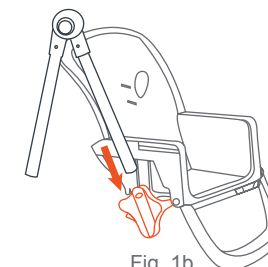

Fig. 1b

- En tenant la jambe gauche ou droite de la chaise haute, appuyer sur le bouton et, en le maintenant enfoncé, écarter l'autre jambe; relâcher ensuite le bouton (Fig. 1a).
- Insérer la partie supérieure droite des jambes dans l'emplacement du cadre. (Fig. 1b). La face avant du tube est facile à distinguer de l'arrière du tube grâce aux trous situés à l'arrière du tube.

- 2) • Squeeze the Release Handle and push the tube through the Height Bracket until it locks on the highest position (Fig. 2).

- Presione la manija de liberación y empuje el tubo por la palomilla para soporte de altura hasta que se trabaje en la posición más alta (Fig. 2).
- Appuyez sur la poignée et poussez le tube dans le crochet d'ajustage en hauteur du siège jusqu'à ce qu'elle s'enclenche dans la position la plus élevée (Fig. 2).
- Repeat Steps 1 and 2 for the left side Upper Frame Assembly.
- Repita los pasos 1 y 2 para armar el conjunto de marco superior del lado izquierdo.
- Répétez les étapes 1 et 2 pour le côté gauche du cadre.

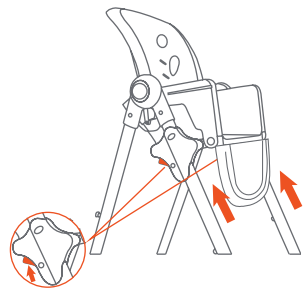

Fig. 2

- 3) • Insert the Legs into the ends of the front tube of both the right and left Upper Frame Assemblies (Fig. 3).

NOTE: Legs are properly connected when the push buttons are lined up with the holes on the ends of the Upper Frame Assemblies. Make sure the push buttons are engaged before use.

- Introduzca las patas en los extremos del tubo delantero de los conjuntos de marco superior izquierdo y derecho (Fig. 3).

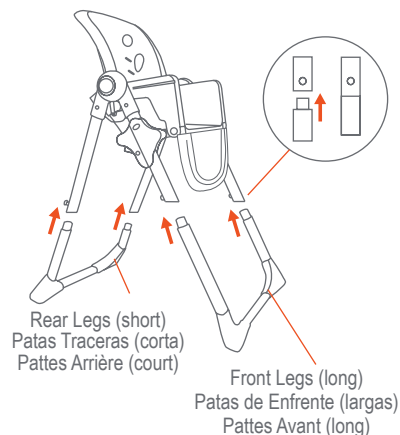

Fig. 3

NOTA: Las patas se conectan correctamente cuando los botones pulsadores se alinean con los orificios ubicados en los extremos de los conjuntos de marco superior. Asegúrese de que los botones pulsadores estén conectados antes del uso.

- Insérer les extrémités des jambes avant de droite et de gauche dans le pied avant (Fig. 3). **REMARQUE:** les jambes sont correctement connectées lorsque les attaches sont alignées avec les trous sur les extrémités du cadre. Assurez-vous que les attaches sont verrouillées avant l'utilisation.

- 4) • Attach each of the Casters to the high chair feet as shown in (Fig. 4). Snap casters into Bottom of the foot.

NOTE: Check that all four Casters are securely fastened to the High Chair.

- Una cada ruedita a las patas de la silla alta como se muestra en la (Fig. 4). Coloque a presión las rueditas en la parte inferior de las patas.

NOTA: Controle que las cuatro rueditas estén trabadas correctamente a la silla alta.

- Insérer chacune des roulettes dans les jambes de la chaise haute comme le montre la (Fig. 4). Attacher les roulettes au bas des pieds.

REMARQUE: Vérifiez que les quatre roues sont solidement fixées à la chaise haute.

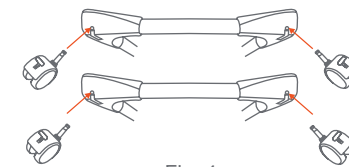

Fig. 4

TO ATTACH AND OPERATE TRAY PARA SUJETAR Y UTILIZAR LA BANDEJA ATTACHER ET UTILISER LA TABLETTE

- ⚠ WARNING:** Always check that the high chair is locked in the open position before using.
- ⚠ WARNING:** The tray is not designed to hold the child in the chair. The child should be secured in the high chair at all times by the 5-point restraining system, either in the reclining, semi-reclining or upright position.
- ⚠ ADVERTENCIA:** Controle siempre que la silla alta esté trabada en la posición abierta antes de usarla.
- ⚠ ADVERTENCIA:** La bandeja no está diseñada para contener al niño en la silla. El niño debe estar sujeto en la sillita alta en todo momento con el sistema de restricción de 5 puntos, ya sea en la posición reclinada, semi reclinada o erguida.
- ⚠ AVERTISSEMENT:** Toujours vérifier que la chaise haute est verrouillée dans la position ouverte avant de l'utiliser.
- ⚠ AVERTISSEMENT:** Le plateau n'est pas conçu pour maintenir l'enfant dans la chaise. L'enfant doit être attaché à l'aide du dispositif de retenue à cinq points lorsqu'il se trouve dans la chaise haute, qu'il soit en position inclinée, semi-inclinée ou verticale.

- 5) • To attach the Tray, line up the grooves on the bottom of the tray with the armrests of the high chair. Squeeze the Tray's release handle and slide the tray onto the armrests (Fig. 5a). The Tray has a 3-position adjustment. To adjust the position, squeeze the Tray's release handle located underneath the tray and reposition the tray to the desired position. Release the Tray's handle. Check that the Tray is securely locked in its new position.

ATTENTION: Never leave the tray fitted in a position where the warning signs are visible (Fig. 5b). ⚠

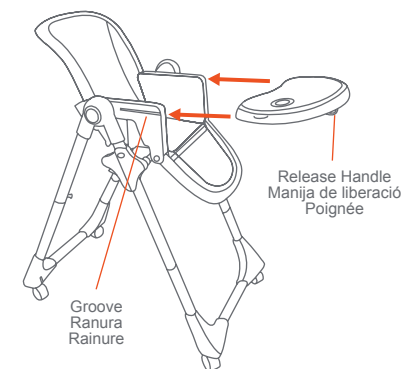

Fig. 5a

- Para sujetar la bandeja, alinee las ranuras en la parte inferior de la bandeja con el apoyabrazos de la silla alta. Presione la manija de liberación de la bandeja y deslice la bandeja hacia el apoyabrazos (Fig. 5a). bandeja tiene 3 posiciones de ajuste. Para ajustar la posición, presione la manija de liberación de la bandeja ubicada debajo de la bandeja y coloque la bandeja en la posición deseada. Suelte la manija de la bandeja. Verifique que la bandeja esté trabada de manera segura en la nueva posición.

ATENCIÓN: Nunca deje la bandeja posicionada de manera que se vean las señales de advertencia (Fig. 5b). ⚠

- Pour attacher la tablette, aligner les rainures sur le fond avec les accoudoirs de la chaise haute. Pincer la poignée de la tablette et faire glisser la tablette sur les accoudoirs (Fig. 5a). La tablette peut être réglée dans 3 positions. Pour régler la position, pincer la poignée de la tablette et ajuster la tablette à la position souhaitée). Relâcher la poignée de la tablette. Vérifier que la tablette est solidement verrouillée dans sa nouvelle position.

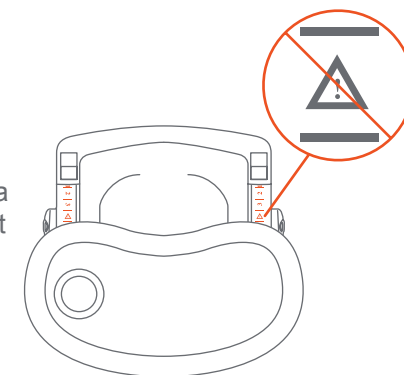

Fig. 5b

ATTENTION : Ne jamais laisser la tablette installée dans une position où les indications de danger sont visibles (Fig. 5b). ⚠

TO ATTACH INSERT TRAY PARA SUJETAR LA BANDEJA DE ACCESORIO ATTACHER LE PLATEAU POUR LA TABLETTE

6) • The dishwasher safe food Tray Insert snaps onto the High Chair Tray and is held in place by tabs on the sides of the Tray. When installing the Tray Insert make sure that its snaps into place to prevent the child from removing the Tray Insert. To remove Insert unsnaps tabs from the Tray (Fig. 6a).

• The tray may be stored on the back legs of the High Chair. Align the holes in the rear of the tray with the small pegs on the back legs (Fig. 6b).

• El accesorio de la bandeja de alimentos apta para lavavajillas se encaja en la bandeja de la silla alta y se sostiene en su lugar mediante lengüetas en los costados de la bandeja. Al instalar el accesorio de la bandeja, asegúrese de que quede encajado en su lugar para que el niño no pueda retirarlo. Para retirar el accesorio, destrabe las lengüetas de la bandeja (Fig. 6a).

• La bandeja podrá guardarse en las piernas traseras de la sillita alta. Alinee los orificios en la parte trasera de la bandeja con los ganchitos de las piernas de atrás (Fig. 6b).

• Le plateau pour aliments (va au lave-vaisselle) s'insère dans la tablette de la chaise haute et est maintenu en place par des crochets du sur le côté du plateau. Lors de l'installation du plateau pour aliments, assurez-vous qu'il soit solidement fixé afin d'éviter que l'enfant ne retire le plateau lui-même. Pour retirer le plateau détacher les onglets de la tablette (Fig. 6a).

• La tablette peut être rangée en la fixant sur les jambes arrière de la chaise haute. Aligner les trous situés à l'arrière de la tablette avec les petites chevilles sur les jambes arrière (Fig. 6b).

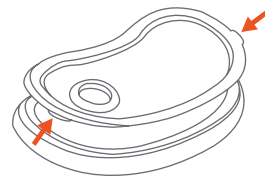

Fig.6a

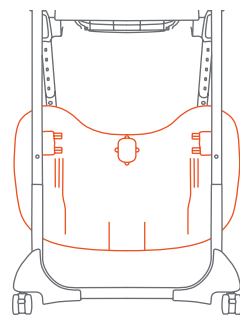

Fig. 6b

TO USE SAFETY BELT PARA USAR EL CINTURÓN DE SEGURIDAD POUR UTILISER LE HARNAIS DE SÉCURITÉ

⚠ WARNING: It is recommended that only children capable of sitting upright unassisted use the high chair in the upright position.

⚠ WARNING: Prevent serious injury or death from falls or sliding out. Always secure child in the restraint system. The child should be secured in the high chair at all times by the 5-point restraining system, either in the reclining, semi-reclining or upright position.

⚠ ADVERTENCIA: Se recomienda que sólo los niños que pueden sentarse en posición erguida sin supervisión usen la silla alta en la posición erguida.

⚠ ADVERTENCIA: Evite una lesión grave o la muerte por caídas o resbalones. Siempre use el sistema de restricción. El niño debe estar sujeto en la sillita alta en todo momento con el sistema de restricción de 5 puntos, ya sea en la posición reclinada, semi reclinada o erguida.

⚠ AVERTISSEMENT: Il est recommandé que la chaise haute ne soit utilisée en position verticale que par un enfant déjà capable de s'asseoir debout correctement sans assistance.

⚠ AVERTISSEMENT: Prévenez les blessures graves ou un décès dus à une chute ou à un glissement hors de la chaise. Utilisez toujours le dispositif de retenue. L'enfant doit être attaché à l'aide du dispositif de retenue à cinq points lorsqu'il se trouve dans la chaise haute, qu'il soit en position inclinée, semi-inclinée ou verticale.

The Tray is not designed to hold the child in the chair. Stay near and watch child during use. **NEVER** leave child unattended.

La bandeja no está diseñada para contener al niño en la silla. Manténgase CERCA y vigile al niño durante su uso. **NUNCA** deje al niño solo.

Le plateau n'est pas conçu pour retenir l'enfant dans la chaise. Demeurez À PROXIMITÉ de l'enfant et surveillez-le lorsqu'il est dans la chaise. **NE JAMAIS** laisser un enfant sans surveillance.

7) • The shoulder straps of the 5-point harness have 2 attachment positions on the seat back. Select the position that places the shoulder strap level with, or below the top of the child's shoulder (Fig. 7a).

• Carefully place the child in the High Chair seat and bring the safety harness around the child's waist and over the shoulders. Place the crotch strap between the child's legs. Insert the male end of each shoulder/waist belt into the buckle on the crotch strap. Tighten the harness to be snug around the child's waist and over the child's shoulders Fig. 7b).

• Las correas del hombro del arnés de 5 puntos tienen 2 posiciones de sujeción detrás del asiento. Escoja la posición que sitúe a la correa del hombro al mismo nivel o a un nivel inferior a la parte superior del hombro del niño. (Fig. 7a)

• Coloque cuidadosamente al niño en el asiento de la sillita alta y pase el arnés de seguridad por la cintura del niño y por encima de los hombros. Coloque la correa de la entrepierna

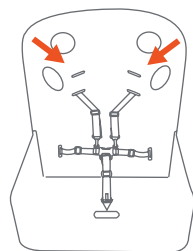

Fig. 7a

entre las piernas del niño. Introduzca el extremo macho del cinturón de cada hombro o de la cintura en la hebilla de la correa de la entrepierna. Ajuste el arnés de modo que esté ceñido alrededor de la cintura del niño y por encima de sus hombros (Fig. 7b).

• Les sangles d'épaule du harnais à cinq points peuvent être fixées à deux positions à l'arrière du siège. Sélectionner la position plaçant le niveau des sangles d'épaule à la hauteur des épaules de l'enfant ou sous la partie supérieure de celles-ci (Fig. 7a).

• Asseoir délicatement l'enfant dans le siège de la chaise haute et installer le harnais de sécurité autour de la taille de l'enfant et par-dessus ses épaules. Placer la sangle d'entre-jambes entre les jambes de l'enfant. Insérer l'extrémité mâle de chaque sangle d'épaule/de la taille dans la boucle de la sangle d'entre-jambe. Resserer le harnais de façon à ce qu'il soit bien ajusté autour de la taille de l'enfant et au-dessus de ses épaules (Fig. 7b).

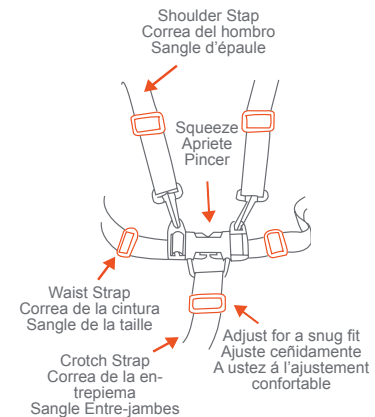

Fig. 7b

TO RELEASE THE CHILD PARA SOLTARLAS AL NIÑO POUR LIBÉRER L'ENFANT

8) • To release, apply pressure to both sides of each male clip until the clip is released (Fig. 8). This process requires a moderate amount of effort so as to prevent an accidental release by your child.

• Para soltarlas, presione el Botón Rojo en el Broche Central y se desprenderán las dos Hebillas del Arnés (Fig. 8). Este proceso requiere una cantidad moderada de esfuerzo a fin de evitar que su hijo se suelte accidentalmente.

• Pour libérer la ceinture, appliquer une pression aux deux côtés de chaque boucle mâle jusqu'à ce que la boucle soit libérée (Fig. 8). Ce processus exige un effort modéré afin d'empêcher une ouverture accidentelle par votre enfant.

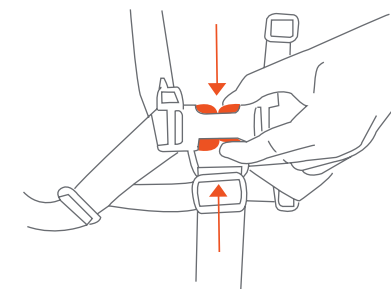

Fig. 8

**RECLINE SEAT
ASIENTO RECLINABLE
INCLINER LE SIÈGE**

⚠ WARNING: Do not adjust seat height with child in seat. Adjust seat height before placing your child in the high chair.

⚠ WARNING: The child should be secured in the high chair at all times by the 5-point restraining system, either in the reclining, semi-reclining or upright position.

⚠ ADVERTENCIA: No ajuste la altura del asiento mientras el niño esté en él. Ajuste la altura del asiento antes de colocar al niño en la silla alta.

⚠ ADVERTENCIA: Verifique que el soporte de ajuste de altura esté nivelado y los lados izquierdo y derecho estén trabados antes de colocar al niño en la silla alta.

⚠ AVERTISSEMENT : Ne pas régler la hauteur du siège avec un enfant assis dans le siège. Ajuster la hauteur du siège avant de placer votre enfant dans la chaise haute.

⚠ AVERTISSEMENT : Toujours vérifier que le réglage de la hauteur du support est pareil du côté droit et du côté gauche et que les deux côtés sont verrouillés avant de placer l'enfant dans la chaise haute.

- 9) • Squeeze recline lever on back of the seat and adjust to the preferred recline or upright position (Fig. 9). **When adjusting the seat back position, be very careful that the child's arms, hands or legs do not get caught.**

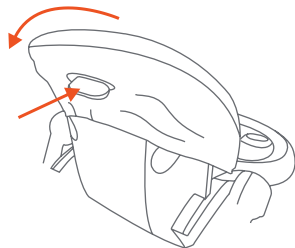

Fig. 9

- Presione la palanca de inclinación en la parte posterior del asiento y ajuste en la posición que desee, ya sea reclinable o erguida (Fig. 9). **Cuando ajuste la posición del respaldo del asiento, tenga cuidado de que no queden atrapados los brazos, las manos ni las piernas del niño.**

- Appuyer sur le levier au dos du siège et ajuster l'inclinaison ou mettre dans la position debout (Fig. 9). **Lors de l'ajustement de la position du siège, faire très attention de ne pas pincer les bras, les mains ou les jambes de l'enfant.**

**TO ADJUST SEAT HEIGHT
PARA AJUSTAR LA ALTURA DEL ASIENTO
AJUSTER LA HAUTEUR DU SIÈGE**

⚠ WARNING: Always check that the height adjustment bracket is level and both left and right sides locked before placing child in the high chair.

⚠ WARNING: Never rest the height adjustment bracket on the locking pins.

⚠ ADVERTENCIA: Verifique que el soporte de ajuste de altura esté nivelado y los lados izquierdo y derecho estén trabados antes de colocar al niño en la silla alta.

⚠ ADVERTENCIA: Nunca descansa el soporte de ajuste de altura en los pasadores de bloqueo.

⚠ AVERTISSEMENT: Toujours vérifier que le réglage de la hauteur du support est pareil du côté droit et du côté gauche et que les deux côtés sont verrouillés avant de placer l'enfant dans la chaise haute.

⚠ AVERTISSEMENT : Jamais laissez reposer le crochet d'ajustement en hauteur sur la goupille d'arrêt.

- 10)** • Squeeze both left and right lever of the Height Adjustment Bracket and adjust to the ideal position (Fig. 10).

BRAKES FRENOS FREIN

- 11)** • To engage brakes, apply downward pressure to the brake tabs. Check that the High Chair will not move and that brakes are properly applied. To release, lift up on the brake tabs (Fig. 11).

• Para enganchar los frenos, aplique presión hacia abajo a las fichas del freno. Compruebe que la silla de comer no se moverá y que frenos se aplican correctamente. Para liberar, levante las fichas del freno (Fig. 11).

• Pour engager les freins, appliquer une pression à la baisse sur les languettes de frein situées. Vérifier que la chaise haute ne se déplacera pas et que les freins sont correctement appliqués. Pour libérer, soulevez les languettes de frein (Fig. 11).

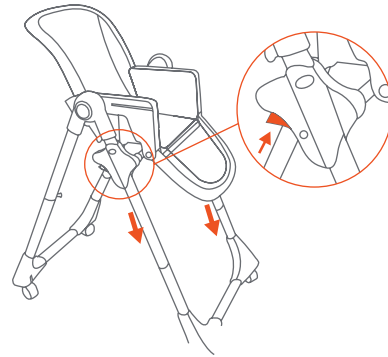

Fig. 10

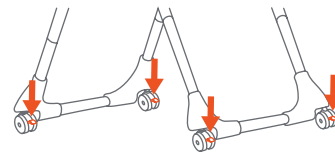

Fig. 11

TO FOLD HIGH CHAIR PARA PLEGAR LA SILLA ALTA PLIER LA CHAISE HAUTE

The High Chair may be folded with the seat in any of the height positions. The high chair will be the most compact with the seat in the lowest position.

La silla alta puede plegarse con el asiento colocado en cualquiera de las posiciones de altura. La silla alta quedará más compacta con el asiento en la posición más baja.

La chaise haute peut être repliée avec le siège dans n'importe laquelle des positions. La chaise haute sera la plus compacte quand le siège est à la position la plus basse.

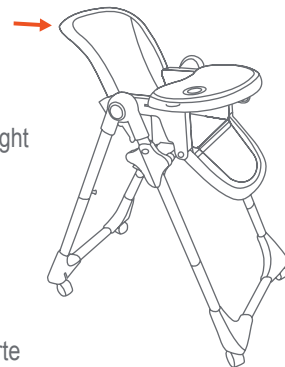

Fig. 12

- 12)** • Place seat in the desired height position. Place Seat Back in the most upright position (Fig. 12).

• Coloque el asiento en la posición de altura deseada. Coloque el respaldo del asiento en la posición más erguida (Fig. 12).

• Régler le siège à la position désirée. Placer le dossier du siège dans la position la plus verticale (Fig. 12).

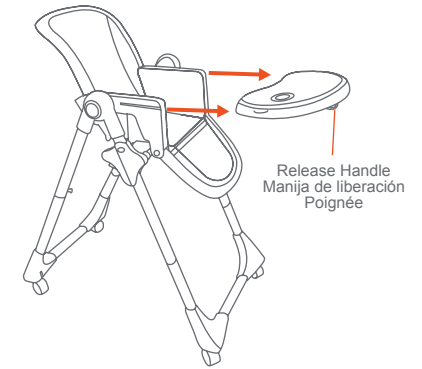

Fig. 13

- 13)** • Squeeze the tray release handle and slide the tray out (Fig. 13).

• Presione la manija de liberación de la bandeja y deslice la bandeja hacia afuera (Fig. 13).

• Pincer la poignée de la tablette et la faire glisser (Fig. 13).

- 14)** • Hang the tray on the hooks located on the back of the rear leg (Fig. 14).

• Tome los ganchos de la bandeja ubicados en la parte posterior de la pata de atrás (Fig. 14).

• Accrocher la tablette sur les crochets situés à l'arrière des jambe (Fig. 14).

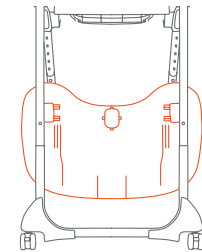

Fig. 14

- 15)** • Lower the seat to its lowest position. Then push the release buttons (located on the sides of the frame) and push the rear legs in the direction of the front legs until folded (Fig. 15). **DO NOT allow your child to play around a folded high chair as it may fall.**

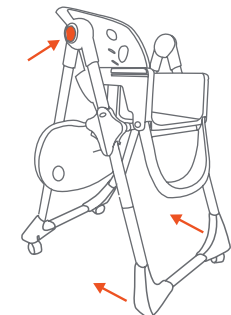

Fig. 15

- 12)** • Place seat in the desired height position. Place Seat Back in the most upright position (Fig. 12).

• Coloque el asiento en la posición de altura deseada. Coloque el respaldo del asiento en la posición más erguida (Fig. 12).

• Régler le siège à la position désirée. Placer le dossier du siège dans la position la plus verticale (Fig. 12).

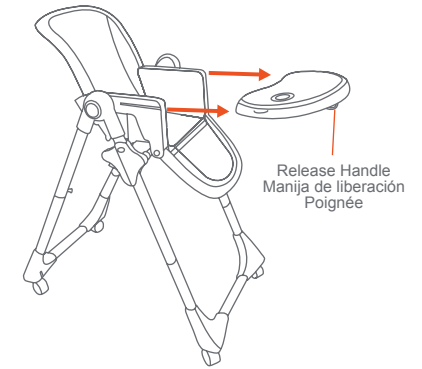

Fig. 13

- 13)** • Squeeze the tray release handle and slide the tray out (Fig. 13).

• Presione la manija de liberación de la bandeja y deslice la bandeja hacia afuera (Fig. 13).

• Pincer la poignée de la tablette et la faire glisser (Fig. 13).

- 14)** • Hang the tray on the hooks located on the back of the rear leg (Fig. 14).

• Tome los ganchos de la bandeja ubicados en la parte posterior de la pata de atrás (Fig. 14).

• Accrocher la tablette sur les crochets situés à l'arrière des jambe (Fig. 14).

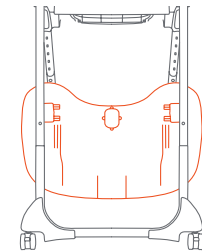

Fig. 14

- 15)** • Lower the seat to its lowest position. Then push the release buttons (located on the sides of the frame) and push the rear legs in the direction of the front legs until folded (Fig. 15). **DO NOT allow your child to play around a folded high chair as it may fall.**

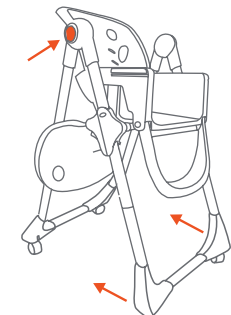

Fig. 15

- Baja el asiento a su posición más baja. Presione los botones de liberación (ubicados a los lados del armazón) y empuje las piernas traseras hacia las piernas delanteras, hasta que se doblen (Fig. 15). **NO** permita que su niño juegue cerca de una sillita alta doblada ya que se puede caer.
- Abaissez le siège à sa position la plus basse. Appuyez sur les boutons situés sur les côtés du cadre et poussez les jambes arrière vers les jambes avant jusqu'à ce que la chaise soit pliée (Fig. 15). **NE PAS** permettre à votre enfant de jouer près d'une chaise haute pliée car celle-ci peut tomber.

TO UNFOLD HIGH CHAIR PARA DESPLEGAR LA SILLA ALTA POUR DÉPLIER LA CHAISE HAUTE

Reverse steps above.

Invierta los pasos mencionados anteriormente.

Inverser les étapes ci-dessus.

Adjusting the Footrest Cómo Ajustar el Apoyapiés Réglage du Repose-Pieds

- 16)** • Press the buttons on both sides of the footrest to adjust the footrest up or down (Fig. 16).
- Presione los botones de los dos lados del apoyapiés para ajustarlo hacia arriba o hacia abajo (Fig. 16).
- Appuyez sur les boutons se trouvant des deux côtés du repose-pieds afin de pouvoir ajuster celui-ci vers le haut ou vers le bas (Fig. 16).

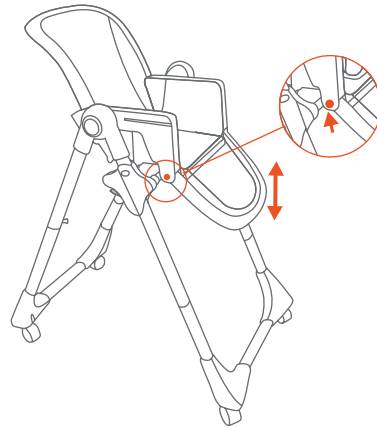

Fig. 16

TO REATTACH SEAT PAD VUELVA A COLOCAR LOS ALMOHADILLA DEL ASIENTO POUR ATTACHER LE COUSSIN DU SIÈGE

- 17)** • Thread non-buckle end of Harness Straps called Harness Attachment Tabs through the provided slots in the Seat Fabric, Seat Insert, Seat Back (Fig. 17a), and Seat Base (Fig. 17b). When Harness Attachment Tabs are through the provided slots, rotate the Harness Attachment Tabs 90 degrees. Make sure that the straps are firmly in place.
- Pase el extremo sin hebilla de las correas del arnés denominadas lengüetas de sujeción del arnés por las ranuras en la tela del asiento, el accesorio, el respaldo (Fig. 17a) y la base del asiento (Fig. 17b). Una vez que las lengüetas de sujeción del arnés hayan atravesado las ranuras, gire las lengüetas 90 grados. Asegúrese de que las correas están colocadas firmemente en su lugar.
- Passer les embouts des sangles du harnais par fentes dans le tissu des sièges, le coussin, le dossier (Fig. 17a), et la base du siège (Fig. 17b). Lorsque les embouts sont bien enfiles par les fentes, tournez les 90 degrés. Assurez-vous que les sangles sont fermement attachées.

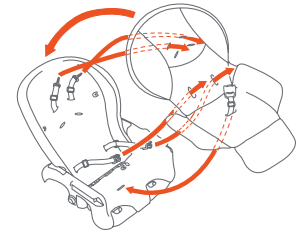

Fig. 17a

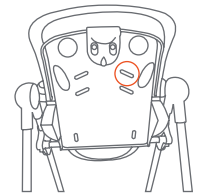

Fig. 17b

- 18)** • Slide the pocket of the seat cover back over the curved back frame (Fig. 18a).
- Secure the seat sides by wrapping them around the frame and fastening plastic clips at each side of seat (Fig. 18b).
- Deslice el bolsillo de la funda para el asiento hacia atrás, sobre el armazón curvo de atrás (Fig. 18a).

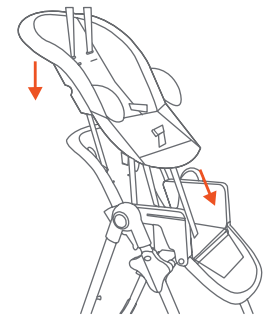

Fig. 18a

- Asegure los lados del asiento envolviéndolos por el armazón y ajustando los ganchos en cada lado del asiento (Fig. 18b).
- Glisser l'enveloppe du siège sur la partie recourbée du cadre arrière (Fig. 18a).
- Fixer les côtés du siège en les repliant sur le contour du cadre et en refermant les attaches de plastique situées de chaque côté (Fig. 18b).

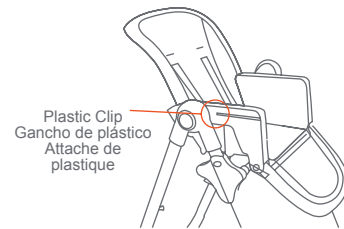

Fig. 18b

TO REMOVE SEAT PAD PARA QUITAR LA ALMOHADILLA DEL ASIENTO POUR ENLEVER LE COUSSIN DU SIÈGE

Reverse steps above.

Invierta los pasos mencionados anteriormente.

Inverser les étapes ci-dessus.

CARE AND MAINTENANCE

⚠ WARNING: **Harness Straps and Basket are NOT washable.**

Dishwasher Safe Tray Insert: The Tray Insert is dishwasher safe to 160 degrees Fahrenheit. Do not use scouring pads on the Tray Insert as they will damage the surface and the Tray Insert will become more difficult to clean.

High Chair/Tray: Clean High Chair and Tray after each use using mild household dish soap. Please use only a soft bristle brush, sponge or cloth to clean the surface or remove particles of food. **DO NOT** submerge High Chair and Tray in water. Surface clean only.

Seat Pad (please refer to care label on the seat pad for cleaning instructions)

To remove the seat pad: Remove Harness Straps by pushing Harness Attachment Tabs through the Harness slots on the Seat Back, Seat Base, and Seat Pad. Remove Elastic Loops from Attachment Tabs on Seat Base and Seat Back.

To attach the seat pad: Carefully follow the instructions outlined in Step 17 on how to correctly re-thread the safety harness.

Hand Washable Seat Pad:

Hand wash with cold water. **DO NOT MACHINE WASH. DO NOT BLEACH. DO NOT TUMBLE DRY. DO NOT IRON / DO NOT DRY CLEAN.**

Basket

NOTE: Certain Models will have a Basket underneath the seat for storage. These Models will be packaged with the Basket already attached to the Seat Base.

To remove: The Basket is attached by four snaps. Release these snaps for removal.

To attach: Feed snap strips around Basket Slots underneath Seat Base. Press firmly on the four snaps.

CUIDADO Y MANTENIMIENTO

⚠️ ADVERTENCIA: Las correas del arnés y la cesta **NO son lavables.**

Accesorio de la bandeja apta para lavavajillas: El accesorio de la bandeja es apto para el lavavajillas a 160 grados Fahrenheit. No use almohadillas de limpieza en el accesorio de la bandeja, ya que pueden dañar la superficie y el accesorio será más difícil de limpiar.

Silla alta y bandeja: Limpie la silla alta y la bandeja después de cada uso con jabón suave de uso doméstico. Utilice únicamente un cepillo de cerdas suaves, una esponja o un paño para limpiar la superficie o eliminar las partículas de alimento. **NO** sumerja la silla alta ni la bandeja en agua. Pueden limpiarse sólo las superficies.

Almohadilla del asiento (consulte la etiqueta sobre el cuidado en la almohadilla del asiento para obtener instrucciones de limpieza)

Para retirar la almohadilla del asiento: Quite las correas del arnés al presionar las lengüetas de sujeción del arnés a través de las ranuras del arnés en el respaldo, la base y la almohadilla del asiento. Quite los lazos elásticos de las lengüetas de sujeción en la base y el respaldo del asiento.

Para colocar la almohadilla del asiento: Asegúrese de seguir atentamente las instrucciones de la parte 17 sobre cómo volver a ensartar el arnés de seguridad de manera correcta.

Almohadilla del Asiento Lavé a Mano:

Lavé a mano con agua fría. **NO LAVE A MÁQUINA. NO USE BLANQUEADOR. NO LO SEQUE EN SECADORA. NO PLANCHE. NO LLEVE A LA TINTORERÍA.**

Cesta

NOTA: Algunos modelos incluyen una cesta debajo del asiento para colocar objetos. Estos modelos se empaquetan con la cesta ya colocada en la base del asiento.

Para quitarla: La cesta se coloca mediante cuatro trabas. Libere estas trabas para retirarla.

Para colocarla: Coloque las tiras con trabas alrededor de las ranuras de la cesta ubicadas debajo de la base del asiento. Presione las cuatro trabas firmemente.

SOINS D'ENTRETIEN

⚠️ AVERTISSEMENT: Les sangles du harnais et le panier de rangement ne sont **PAS** lavables.

Le plateau pour la tablette: Le plateau peut aller au lave-vaisselle à 160 degrés Fahrenheit. N'utilisez pas d'éponges abrasives sur le plateau car ils endommageront la surface et le plateau deviendra difficile à nettoyer.

Chaise haute / Tablette: Nettoyez la chaise haute après chaque utilisation en utilisant un savon à vaisselle doux. Veuillez utiliser seulement une brosse au poil doux, une éponge ou un chiffon pour nettoyer la surface des miettes de nourriture. **NE PAS** submerger la chaise ou la tablette dans l'eau: les nettoyer en surface seulement.

Coussin de siège (s'il vous plaît se référer à l'étiquette sur le coussin du siège pour le nettoyage des instructions)

Pour enlever le coussin: Retirez les sangles en les passant par les trous dans le coussin, le dossier, et la base du siège d'ou elles viennent. Détachez les boucles élastiques des attaches qui retiennent le siège au dossier et à la base du siège.

Pour attacher le coussin du siège: Veuillez vous assurer de suivre attentivement les instructions indiquées au point 17 afin de réinstaller correctement le harnais de sécurité.

Main laver à la coussin de siège:

Laver à la main avec de l'eau froide. **NE PAS METTRE L'AJUSTEUR POUR SIÈGE DANS LA MACHINE À LAVER. NE PAS LAVER À L'EAU DE JAVEL. NE PAS SÈCHE-LINGE. NE PAS REPASSER. NE PAS NETTOYER À SEC.**

Pour attacher ou détacher le panier de rangement

REMARQUE: certain modèles ont un panier de rangement sous le siège. Sur ces modèles le panier est déjà attache à la base du siège.

Pour détacher le panier de rangement: Le panier est attaché avec quatre crochets. Détacher les crochets pour pouvoir retirer le panier.

Pour attacher le panier de rangement: Passer les crochets à travers les fentes dans la base du siège. Appuyer fermement sur les crochets pour le verrouiller.

