

WARRANTY

DO NOT RETURN YOUR PRODUCT TO THE STORE. PLEASE CONTACT BABY TREND FOR REPLACEMENT PARTS, SERVICE AND REPAIR.

The Baby Trend® warranty covers workmanship defects within the first 180 days of purchase. Any product which has been subjected to misuse, abuse, abnormal use, excessive wear and tear, improper assembly, negligence, environmental exposure, alteration or accident, or has had its serial number altered or removed invalidates all claims against the manufacturer. Any damage to property during installation is the sole responsibility of the end user. The Customer Service Department can be contacted at 1 (800) 328-7363 Monday through Friday between 8:00am and 4:30pm (PST). Return Authorizations are required prior to returning product(s) to Baby Trend®. Warranty only valid in North America.

GARANTIA

NO DEVUELVA SU PRODUCTO A LA TIENDA. POR FAVOR CONTACTE A BABY TREND PARA PIEZAS DE REPUESTO, SERVICIO Y REPARACION.

La garantía de Baby Trend® cubre defectos de fábrica dentro de los primeros 180 días de la compra. Cualquier producto que haya sido sometido a uso indebido, abuso, uso anormal, desgaste excesivo, montaje incorrecto, negligencia, exposición ambiental, alteración o accidente, o que ha tenido su número de serie alterado o removido anula todos los reclamos contra el fabricante. Cualquier daño a la propiedad durante la instalación es de la exclusiva responsabilidad del usuario final. El Departamento de Servicio al Cliente puede ser contactado a 1 (800) 328-7363 Lunes a viernes entre 8:00am y 4:30pm (PST). Un número de autorización es requerido antes de la devolución de los producto(s) a Baby Trend®.

Garantía válida sólo en América del Norte.

GARANTIE

NE PAS RETOURNER VOTRE PRODUIT AU MAGASIN. VEUILLEZ CONTACTER BABY TREND POUR DES PIÈCES DE RECHANGE, ENTRETIEN ET RÉPARATION.

La garantie Baby Trend® couvre les vices de fabrication dans les 180 jours suivant l'achat du produit. Tout produit qui a été soumis à un usage abusif, une utilisation anormale, une usure excessive, un montage incorrect, de la négligence, de l'exposition environnementale, de la modification ou un accident, ou a eu son numéro de série modifié ou supprimé annule toutes les réclamations contre le fabricant. Tout dommage à la propriété lors de l'installation est de la seule responsabilité de l'utilisateur final. Le service client peut être contacté au 1 (800) 328-7363 du lundi au vendredi 8 h – 16 h 30 (PST). Une autorisation sera nécessaire avant de retourner le produit à Baby Trend®. Garantie valable uniquement en Amérique du Nord.



www.babytrend.com

Baby Trend, Inc.
1607 S. Campus Ave.,
Ontario, CA 91761

1-800-328-7363
(8:00am ~ 4:30pm PST)
www.babytrend.com

Read all instructions BEFORE assembly and USE of product.
KEEP INSTRUCTIONS FOR FUTURE USE.

Lea todas las instrucciones ANTES de armar y USAR el producto.
CONSERVE LAS INSTRUCCIONES PARA USO FUTURO.
Lisez toutes les instructions du manuel AVANT l'assemblage
ou L'UTILISATION de ce produit. CONSERVEZ CES
INSTRUCTIONS POUR RÉFÉRENCE ULTÉRIEURE.

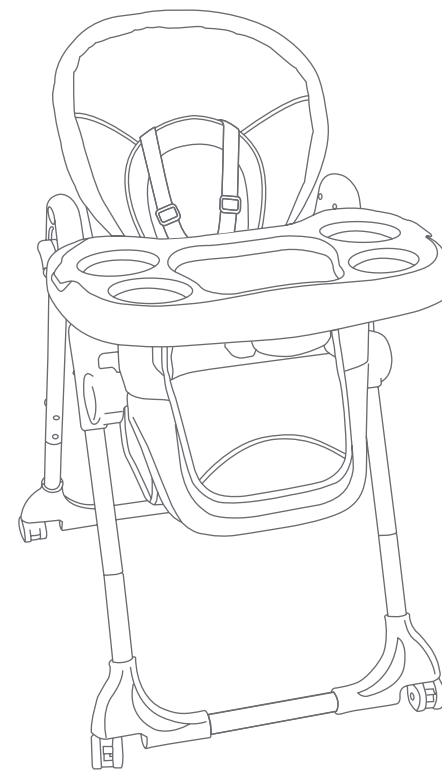

HC01/HC04
Trend High Chair
Instruction Manual
Manual de Instrucciones
Manuel d'instruction



www.babytrend.com

English 2

Parts 2
 Warning 3
 Assembly 4
 Operation 8
 Maintenance 13

Espanol 14

Piezas 14
 Advertencia 15
 Montaje 16
 Funcionamiento 21
 Mantenimiento 26

Français 27

Pièces 27
 Avertissement 28
 Assemblage 29
 Utilisation 34
 D'entretien 40

Check that you have all the parts for this model before assembling the high chair.



⚠️ **WARNING:** Failure to follow these warnings and the instructions could result in serious injury or death.

⚠️ **FALL HAZARD:** Children have suffered severe head injuries including skull fractures when falling from high chairs. Falls can happen suddenly if child is not restrained properly.

- ALWAYS use restraints, and adjust to fit snugly.
- Tray is not designed to hold child in chair.
- Stay NEAR and watch child during use.
- NEVER allow child to push away from table.

⚠️ **STRANGULATION HAZARD:** Do not place High Chair in any location where there are cords, such as a window blind cords, drapes, phone cords etc.

⚠️ **WARNING:** The child should be secured in the high chair at all times by the 5-point restraining system, either in the reclining, semi-reclining or upright position. The tray is not designed to hold the child in the chair. It is recommended that the high chair be used in the upright position only by children capable of sitting upright unassisted. See page 8 for instructions on proper use of restraint system.

- Other accessory items may change the balance of the high chair and cause hazardous unstable conditions, use approved Baby Trend toys.
- Be certain the high chair is fully erect and latched in the open position before allowing the child near the high chair.
- Use of the high chair with a child weighing more than 40 pounds will cause excessive wear and stress on high chair.
- This high chair is designed to be used by a child with a maximum weight of 40 pounds, (18.14 kg).
- NEVER allow your high chair to be used as a toy.
- NEVER use this product if there are any loose or missing fasteners, loose joints, broken parts, or torn mesh/fabric. Check before assembly and periodically during use. Contact Baby Trend Customer Service at 1-800-328-7363 for replacement parts, repair or instructions. NEVER substitute parts.

IMPORTANT! To ensure safe operation of your product, please follow these instructions carefully. Please keep these instructions for future reference.

IMPORTANT! Before assembly and each use, inspect this product for damaged hardware, loose joints, missing parts or sharp edges. NEVER use if any parts are missing or broken.

IMPORTANT! Adult assembly is required.

IMPORTANT! Always check that the high chair is locked in the open position before using.

ATTENTION:

Carefully remove parts from box. Check that you have all the parts for this model before assembling the high chair. **NOTE:** Certain High Chair models are packaged with the High Chair Seat Fabric and Seat Insert already attached to the Seat Back.

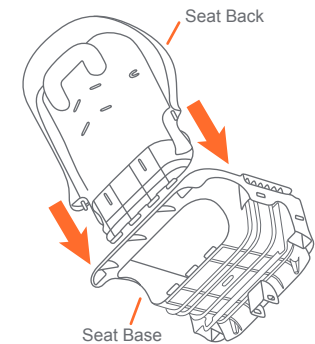

Fig. 2a

TO ASSEMBLE SEAT

1) • Place the Seat Base on a flat surface.

2) • Join the Seat Back to the Seat Base using the Seat Back Hinge Rod (Fig. 2a). To install the hinge rod, press down on the hinge rod retainer and insert the rod into the hinge from right to left (Fig. 2b).

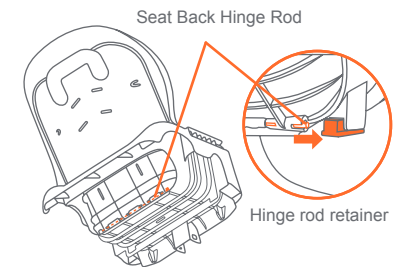
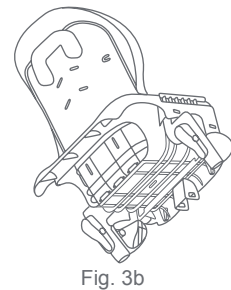
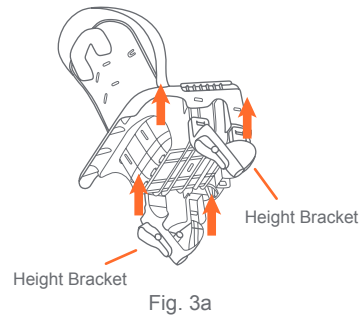
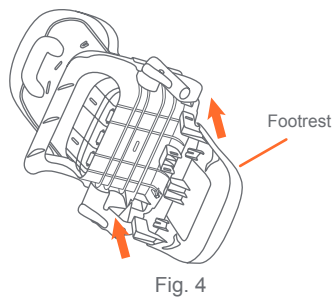

Fig. 2b

- 3) • Slide the left and right sides' Height Bracket onto the Seat Base (Fig. 3a). Lock the brackets in place (Fig. 3b).



- 4) • Slide the Footrest onto the Seat Base (Fig. 4). Lock Footrest into place.



- 5) • Insert the front tube of the right and left side Upper Frame Assemblies into the Height Adjuster (Fig. 5). The front tube is easily distinguished from the rear tube by the array of holes located on the backside of the front tube.

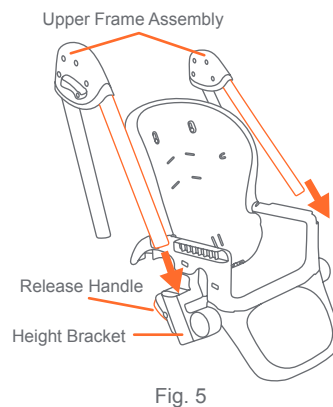

- 6) • Squeeze the Release Handles on both sides simultaneously and push the tube through the Height Adjusters until it locks in the highest position (Fig. 6).

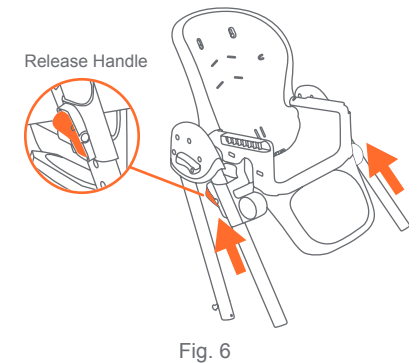

- 7) • Insert the Legs into the ends of the front tube of both the right and left Upper Frame Assemblies (Fig. 7).

NOTE: Legs are properly connected when the lock buttons are lined up with the holes on the ends of the Upper Frame Assemblies. Make sure the lock buttons are engaged before use.

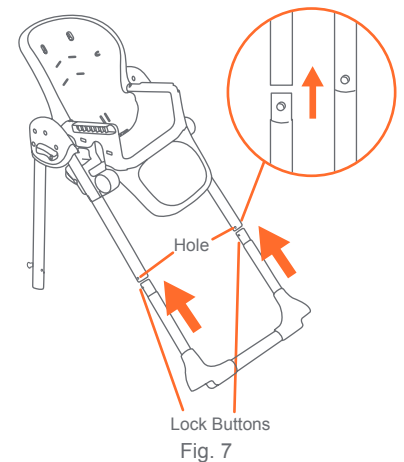

- 8) • Insert another Leg into the ends of the rear tube of both the right and left Upper Frame Assemblies (Fig. 8).

NOTE: Legs are properly connected when the lock buttons are lined up with the holes on the ends of the Upper Frame Assemblies. Make sure the lock buttons are engaged before use.

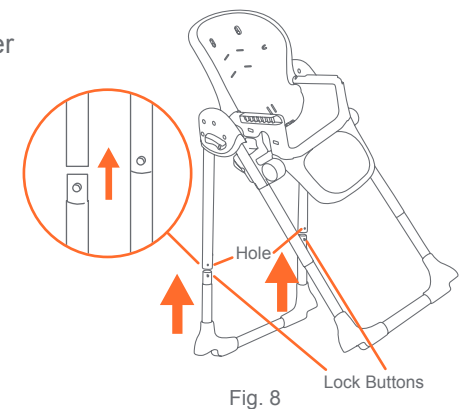

- 9) • Attach each of the Casters to the high chair leg (Fig. 9). Snap casters into Bottom of the leg. Check that all four Casters are securely fastened to the High Chair.

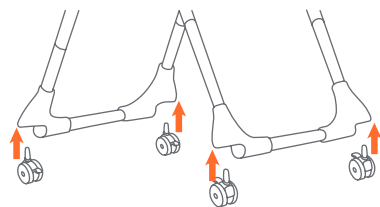

Fig. 9

TO ATTACH AND OPERATE TRAY

⚠ WARNING: Always check that the high chair is locked in the open position before using.

⚠ WARNING: The tray is not designed to hold the child in the chair. The child should be secured in the high chair at all times by the 5-point restraining system, either in the reclining, semi-reclining or upright position.

TO ATTACH TRAY

- 10) • To attach the Tray, line up the grooves on the bottom of the tray with the armrests of the high chair. Squeeze the Tray's release handle and slide the tray onto the armrests (Fig. 10a). The Tray has a 3-position adjustment. To adjust the position, squeeze the Tray's release handle located underneath the tray and reposition the tray to the desired position (Fig. 10b). Release the Tray's handle. Check that the Tray is securely locked in its new position.

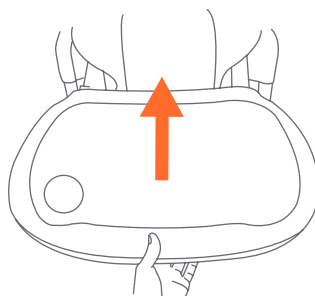

Tray Release located underneath tray

Fig. 10a

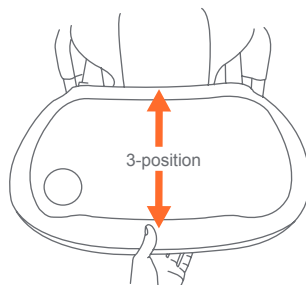

Fig. 10b

TO ATTACH TRAY INSERT

- 11) • The dishwasher safe food Tray Insert snaps onto the High Chair Tray and is held in place by tabs on the sides of the Tray. When installing the Tray Insert make sure that its snaps into place to prevent the child from removing the Tray Insert. To remove Insert, unsnap the tabs from the Tray.

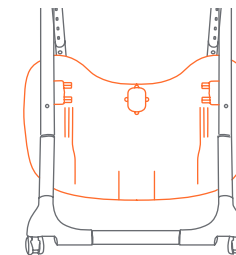

Fig. 11

- The Tray may be stored on the back legs of the High Chair. Align the holes in the rear of the tray with the small pegs on the back legs (Fig. 11).

TO USE SAFETY BELT

⚠ WARNING: It is recommended that only children capable of sitting upright unassisted use the high chair in the upright position.

⚠ WARNING: Prevent serious injury or death from falls or sliding out. Always use the restraint system. The child should be secured in the high chair at all times by the 5-point restraining system, either in the reclining, semi-reclining or upright position.

The Tray is not designed to hold the child in the chair. Stay near and watch child during use. **NEVER** leave child unattended.

- 12) • The shoulder straps of the 5-point harness have 2 attachment positions. Select the position that places the shoulder strap level with, or below, the top of the child's shoulder (Fig. 12a).

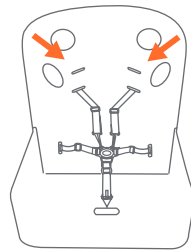
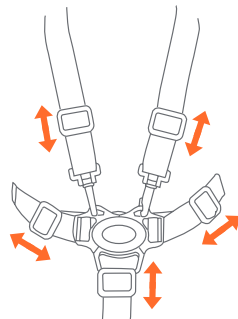

Fig. 12a

- Carefully place the child in the seat and position the safety harness around the child's waist and over the shoulders. Place the crotch strap between the child's legs. Insert the male end of each shoulder/waist belt into the buckle on the crotch strap. Tighten the harness to be snug around the child's waist and over the child's shoulders (Fig. 12b).



Adjust for a snug fit
Fig. 12b

TO RELEASE SAFETY BELT

- 13) • Push Button on Center Clasp, the two Harness Buckles will pop free (Fig. 13).

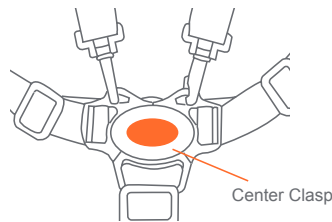

Fig. 13

RECLINE SEAT

- 14) • Squeeze recline lever on back of the seat and adjust to the preferred recline or upright position (Fig. 14).

Use caution not to trap arms, hands and fingers when adjusting recline positions.

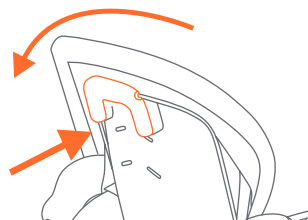

Fig. 14

TO ADJUST SEAT HEIGHT

- WARNING:** Do not adjust seat height with child in seat. Adjust seat height before placing your child in the high chair.

- WARNING:** The child should be secured in the high chair at all times by the 5-point restraining system, either in the reclining, semi-reclining or upright position.

- WARNING:** Always check that the height adjustment bracket is level and both left and right sides locked before placing child in the high chair.

- WARNING:** Never rest the height adjustment bracket on the locking pins.

- 15) • Squeeze the Release Handles on both sides simultaneously of the Height Adjustment (Fig. 15a) and adjust to the ideal position (Fig. 15b). **DO NOT** adjust with child in the seat.

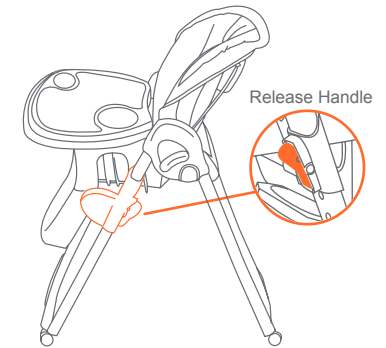

Fig. 15a

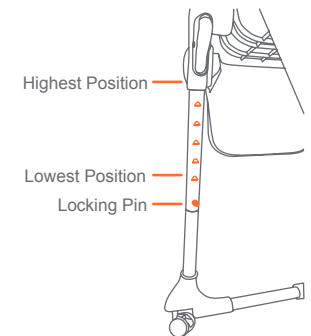

Fig. 15b

ATTENTION:

Make sure the Height Brackets lock on the lowest position. **DO NOT** rest Height Adjustment Brackets on the Locking Pins (Fig. 15c).

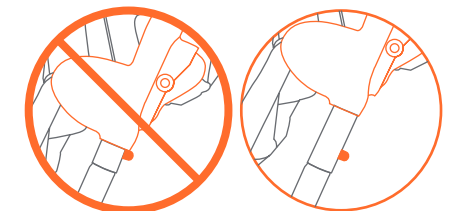

Fig. 15c

BRAKES

- 16) • To engage brakes, apply downward pressure to the brake tabs. Check that the High Chair will not move and that brakes are properly applied. To release, lift up on the brake tabs (Fig. 16).

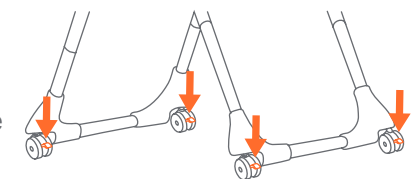

Fig. 16

TO FOLD HIGH CHAIR

The High Chair may be folded with the seat in any of the height positions.

- 17) • Place seat in the desired height position. Place Seat Back in the most upright position (Fig. 17).
- 18) • Squeeze the tray release handle and slide the tray out (Fig. 18).
- 19) • Hang the tray on the hooks located on the back of the rear leg (Fig. 19).
- 20) • Pull upward on the release levers (located on the sides of the frame) and push the rear legs in the direction of the front legs until folded (Fig. 20). Chair is now ready to put away.
DO NOT allow your child to play around a folded high chair as it may fall.

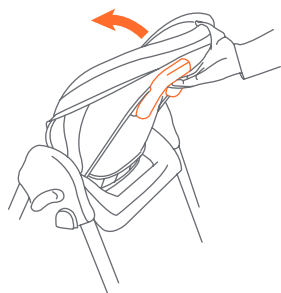
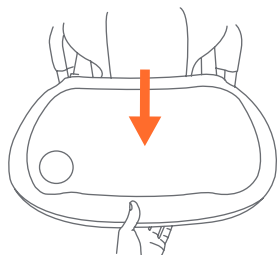

Fig. 17



Tray Release located underneath tray
Fig. 18

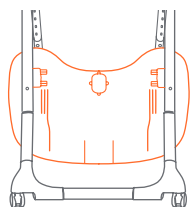

Fig. 19

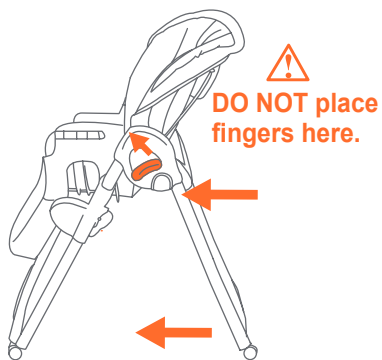

Fig. 20

TO UNFOLD HIGH CHAIR

Read the Warning and see (Fig. 20), then Reverse the steps above.

⚠ WARNING: Do not sit on the frame when the seat is not attached. Do not use frame as a foot stool. Potential pinch point when opening the frame.

TO REATTACH SEAT PAD

- 21) • Thread non-buckle end of Harness Straps called Harness Attachment Tabs through the provided slots in the Seat Fabric, Seat Insert, Seat Back, and Seat Base (Fig. 21). When Harness Attachment Tabs are through the provided slots, rotate the Harness Attachment Tabs 90 degrees. Make sure that the straps are firmly in place.
- 22) • Loop the flap on the back of the pad over the top of the Seat Back. Connect the Seat Pad to the Seat Back with the two Elastic Loops. These fit over the Attachment Tabs located near the top harness slots (Fig. 22).
- 23) • Attach the bottom of Seat Pad to the Seat Base with the two Elastic loops located at the rear of the bottom of the Seat Pad. These fit over the Attachment Tabs located on the Seat Base near where the Seat Back and Seat Base Join (Fig. 23).

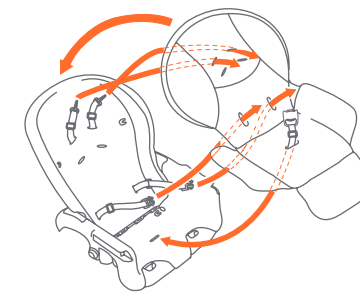

Fig. 21

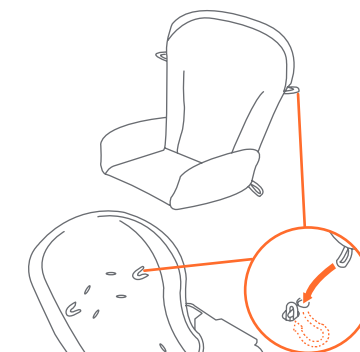

Fig. 22

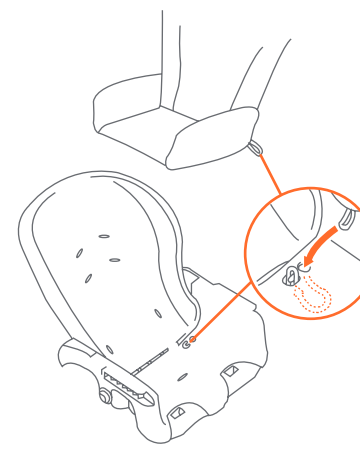

Fig. 23

OPTIONAL SEAT INSERT

- 24) • Set Seat Insert onto Seat Pad.

TO REMOVE SEAT PAD

Reverse steps above.

CARE AND MAINTENANCE

⚠ WARNING: **Harness Straps and Basket are NOT washable.**

Dishwasher Safe Tray Insert: The Tray Insert is dishwasher safe to 160° F (71° C). Do not use scouring pads on the Tray Insert as they will damage the surface and the Tray Insert will become more difficult to clean.

High Chair/Tray: Use mild soap and wash with damp cloth. Please use only a soft bristle brush, sponge or cloth to clean the surface or remove particles of food. **DO NOT** submerge High Chair and Tray in water. Surface clean only.

Seat Pad (please refer to care label on the seat pad for cleaning instructions)

To remove the seat pad:

Remove Harness Straps by pushing Harness Attachment Tabs through the Harness slots on the Seat Back, Seat Base and Seat Pad. Remove Elastic Loops from Attachment Tabs on Seat Base and Seat Back.

To attach the seat pad:

Carefully follow the instructions outlined in Step 21 on how to correctly re-thread the safety harness.

Non-Washable Seat Pad: Use mild soap and wipe with damp cloth. **NOT MACHINE WASHABLE.**

Basket

NOTE: Certain Models will have a Basket underneath the seat for storage. These Models will be packaged with the Basket already attached to the Seat Base.

To remove: The Basket is attached by four snaps. Release these snaps for removal.

To attach: Feed snap strips around Basket Slots underneath Seat Base. Press firmly on the four snaps.

Verifique que tenga todas las piezas e este modelo antes de armar la silla alta.

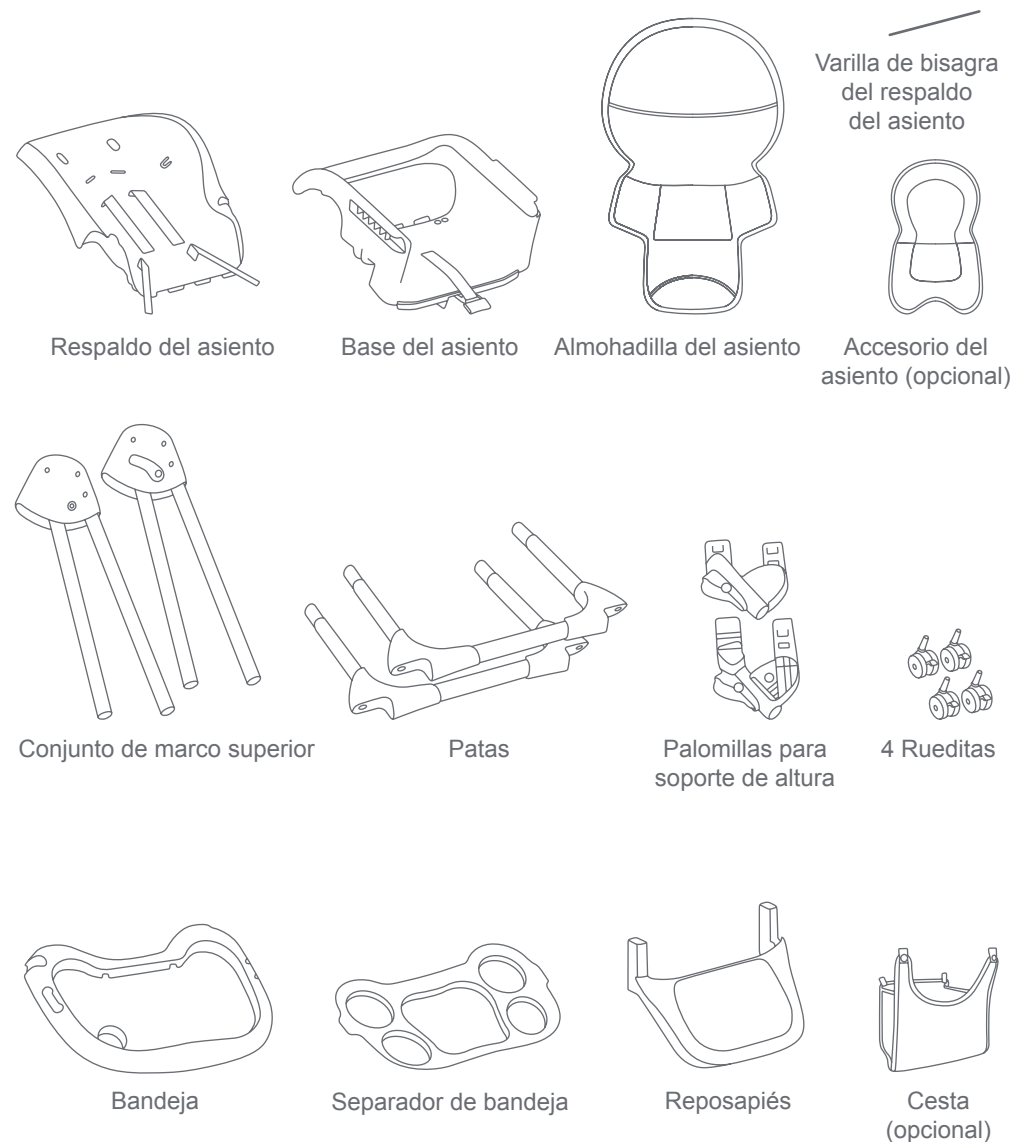

⚠️ **ADVERTENCIA:** La inobservancia de las advertencias e instrucciones podría causar lesiones graves o la muerte.

⚠️ **RIESGO DE CAÍDAS:** Hay niños que han sufrido lesiones de cabeza graves, incluidas fracturas de cráneo por caer de sillitas altas. Las caídas pueden ser repentinas si el niño no está sujetado correctamente.

- SIEMPRE use las sujeciones y ajústelas de manera ceñida.
- La bandeja no fue diseñada para sostener al niño en la silla.
- Manténgase CERCA y vigile al niño durante su uso.
- NUNCA permita que el niño se empuje para apartarse de la mesa.

⚠️ **PELIGRO DE STRANGULAMIENTO:** No coloque la sillita alta en ningún lugar donde haya cordones, tales como cordones de cortinas, persianas, cables de teléfono, etc.

⚠️ **ADVERTENCIA:** Todo el tiempo que esté en la silla alta, el niño debe estar protegido por el sistema de sujeción de cinco puntos, en la posición reclinable, semirreclinable o erguida. La bandeja no está diseñada para contener al niño en la silla. Se recomienda que la silla alta se utilice en la posición erguida sólo si el niño puede sentarse erguido sin ayuda. Consulte la página 21 para obtener instrucciones sobre el uso correcto del sistema del cinturón de seguridad.

- Otros elementos adicionales pueden alterar el equilibrio de la silla alta y crear una condición inestable peligrosa; utilice juguetes aprobados por Baby Trend.
- Asegúrese de que la silla alta esté completamente erguida y trabada en la posición abierta antes de que el niño se acerque a ésta.
- Esta sillita alta fue creada para ser usada por un niño con un peso máximo de 40 libras (18.14 kg).
- El peso máximo que puede soportar la cesta es de 5 libras. Un peso excesivo puede crear una condición inestable peligrosa.
- NUNCA deje que la silla alta se utilice como un juguete.
- NUNCA utilice este producto si hay sujeciones sueltas o ausentes, uniones flojas, piezas rotas o si la tela o la malla están rasgadas. Revise antes de armar y en forma periódica durante el uso. Si necesita repuestos, reparación o instrucciones, llame al servicio de atención al cliente de Baby Trend al 1-800-328-7363. NUNCA reemplace piezas.

IMPORTANTE! Para garantizar la operación segura del producto, siga estas instrucciones cuidadosamente. Conserve estas instrucciones para consultarlas en el futuro.

IMPORTANTE! Antes del armado y de cada uso, examine el producto para detectar accesorios dañados, uniones flojas, piezas ausentes o bordes puntiagudos. NUNCA utilice la silla con piezas ausentes o rotas.

IMPORTANTE! Un adulto debe armar el equipo.

IMPORTANTE! Controle siempre que la silla alta esté trabada en la posición abierta antes de usarla.

ATENCIÓN:

Retire cuidadosamente las piezas de la caja. Antes de armar la silla alta, verifique que tenga todas las piezas de este modelo.

NOTA: Ciertos modelos de sillas altas se empaquetan con la malla del asiento de la silla alta y el accesorio del asiento previamente unidos al respaldo del asiento.

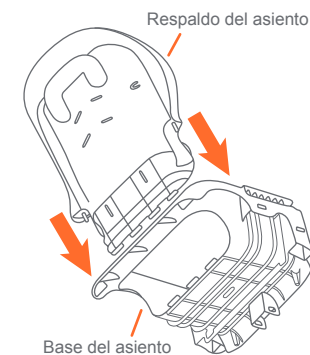

Fig. 2a

PARA ARMAR EL ASIENTO

- 1) • Coloque la base del asiento en una superficie plana.
- 2) • Una el respaldo del asiento a la base del asiento con la varilla de bisagra (Fig. 2a). Para instalar la barra de la bisagra presione hacia abajo el retén de la barra de la bisagra y inserte la varilla en la bisagra, de la derecha hacia la izquierda (Fig. 2b).

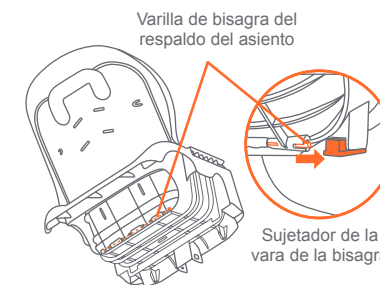
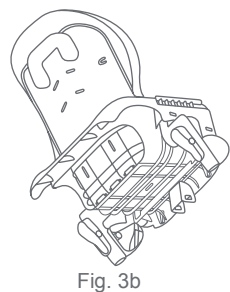
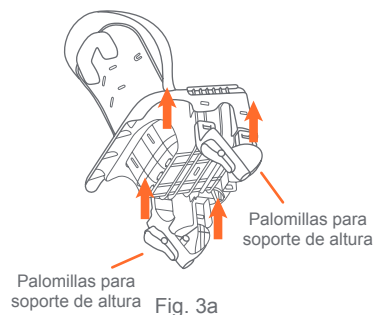
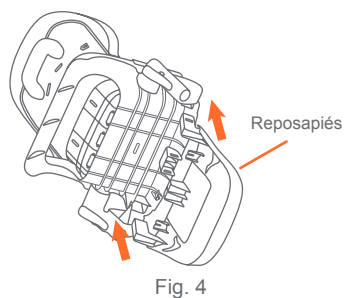

Fig. 2b

- 3) • Deslice las palomillas para soporte de altura de los lados izquierdo y derecho en la base del asiento (Fig. 3a). Coloque a presión las palomillas para soporte en su lugar (Fig. 3b).



- 4) • Deslice el reposapiés en la base del asiento como (Fig. 4). Coloque a presión el reposapiés en su lugar.



- 5) • Introduzca el tubo delantero del Montaje del armazón superior del lado izquierdo y derecho en el Ajustador Altura (Fig. 5). El tubo delantero se distingue fácilmente del tubo trasero por el despliegue de agujeros situados en la parte posterior del tubo delantero.

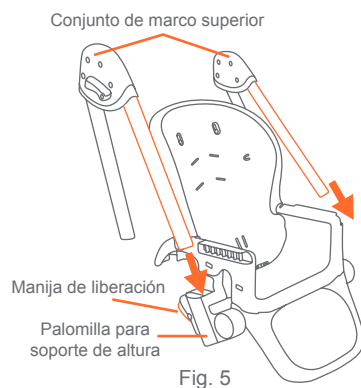

- 6) • Apriete izquierda y derecha las Manijas de liberación simultáneamente y empuje el tubo por los Ajustador Altura hasta que se traben en la posición más alta (Fig. 6).

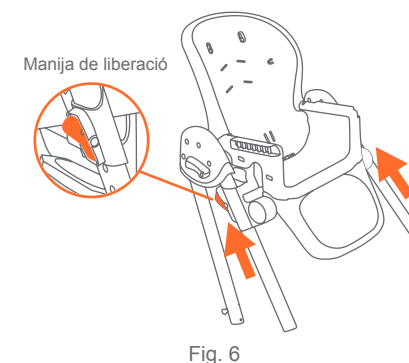

- 7) • Introduzca las patas en los extremos del tubo delantero de los conjuntos de marco superior izquierdo y derecho (Fig. 7).

NOTA: Las patas se conectan correctamente cuando los botones pulsadores se alinean con los orificios ubicados en los extremos de los conjuntos de marco superior. Asegúrese de que los botones pulsadores estén conectados antes del uso.

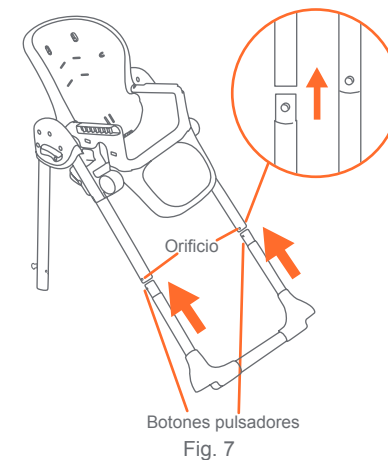

- 8) • Introduzca otra pata en los extremos del tubo trasero de los conjuntos de marco superior izquierdo y derecho (Fig. 8).

NOTA: Las patas se conectan correctamente cuando los botones pulsadores se alinean con los orificios ubicados en los extremos de los conjuntos de marco superior. Asegúrese de que los botones pulsadores estén conectados antes del uso.

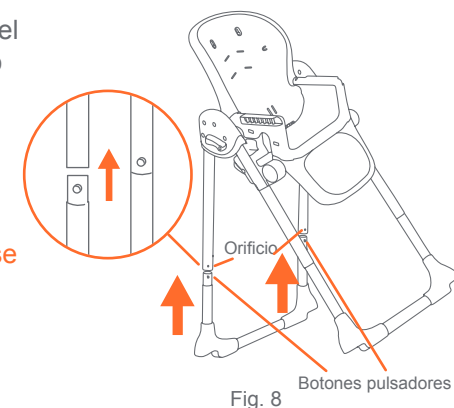

- 9) • Una cada ruedita a las patas de la silla alta como (Fig. 9). Coloque a presión las rueditas en la parte inferior de las patas. Controle que las cuatro rueditas estén trabadas correctamente a la silla alta.

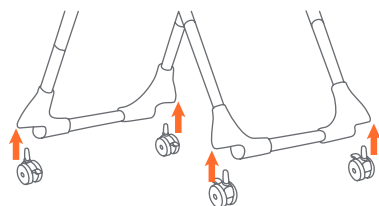

Fig. 9

PARA SUJETAR Y UTILIZAR LA BANDEJA

⚠ ADVERTENCIA: Controle siempre que la silla alta esté trabada en la posición abierta antes de usarla.

⚠ ADVERTENCIA: La bandeja no está diseñada para contener al niño en la silla. El niño debe estar sujeto en la sillita alta en todo momento con el sistema de restricción de 5 puntos, ya sea en la posición reclinada, semi reclinada o erguida.

PARA SUJETAR LA BANDEJA

- 10) • Para sujetar la bandeja, alinee las ranuras en la parte inferior de la bandeja con el apoyabrazos de la silla alta. Presione la manija de liberación de la bandeja y deslice la bandeja hacia el apoyabrazos (Fig. 10a).

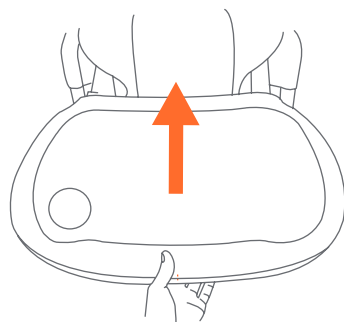

Liberación de la bandeja ubicada debajo de la bandeja

Fig. 10a

- Bandeja tiene 3 posiciones de ajuste. Para ajustar la posición, presione la manija de liberación de la bandeja ubicada debajo de la bandeja y coloque la bandeja en la posición deseada (Fig. 10b). Suelte la manija de la bandeja. Verifique que la bandeja esté trabada de manera segura en la nueva posición.

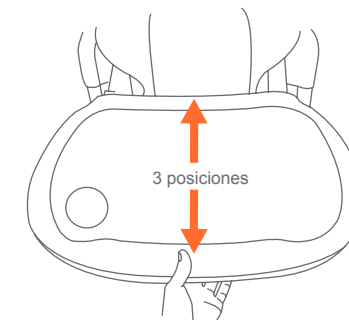

Fig. 10b

PARA SUJETAR LA BANDEJA DE ACCESORIO

- 11) • El accesorio de la bandeja de alimentos apta para lavavajillas se encaja en la bandeja de la silla alta y se sostiene en su lugar mediante lengüetas en los costados de la bandeja. Al instalar el accesorio de la bandeja, asegúrese de que quede encajado en su lugar para que el niño no pueda retirarlo. Para retirar el accesorio, destrabe las lengüetas de la bandeja.

- La bandeja podrá guardarse en las piernas traseras de la sillita alta. Alinee los orificios en la parte trasera de la bandeja con los ganchitos de las piernas de atrás (Fig. 11).

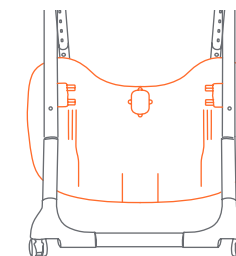

Fig. 11

PARA USAR EL CINTURÓN DE SEGURIDAD

⚠️ **ADVERTENCIA:**

Se recomienda que sólo los niños que pueden sentarse en posición erguida sin supervisión usen la silla alta en la posición erguida.

⚠️ **ADVERTENCIA:**

Evite una lesión grave o la muerte por caídas o resbalones. Siempre use el sistema de restricción. El niño debe estar sujeto en la sillita alta en todo momento con el sistema de restricción de 5 puntos, ya sea en la posición reclinada, semi reclinada o erguida.

La bandeja no está diseñada para contener al niño en la silla. Manténgase CERCA y vigile al niño durante su uso. **NUNCA** deje al niño solo.

- 12) • Las correas del hombro del arnés de 5 puntos tienen 2 posiciones de sujeción. Escoja la posición que sitúe a la correa del hombro al mismo nivel o a un nivel inferior a la parte superior del hombro del niño (Fig. 12a).

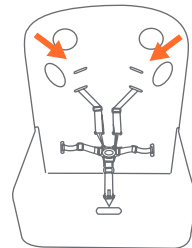
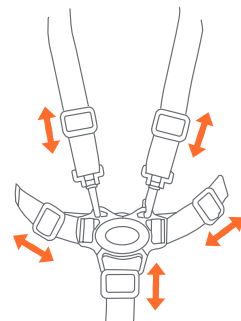

Fig. 12a

- Coloque cuidadosamente al niño en la sillita y pase el arnés de seguridad por la cintura del niño y por encima de los hombros. Coloque la correa de la entrepierna entre las piernas del niño. Introduzca el extremo macho del cinturón de cada hombro o de la cintura en la hebilla de la correa de la entrepierna. Ajuste el arnés de modo que esté ceñido alrededor de la cintura del niño y por encima de sus hombros (Fig. 12b).



Regule para lograr un buen ajuste
Fig. 12b

PARA AFLOJAR EL CINTURÓN DE SEGURIDAD

- 13) • Presione el botón en la presilla central para destrabar las dos hebillas del arnés (Fig. 13).

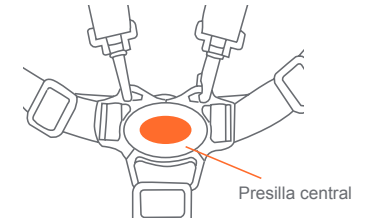

Fig. 13

ASIENTO RECLINABLE

- 14) • Presione la palanca de reclinación en la parte posterior del asiento y ajuste en la posición que desee, ya sea reclinable o erguida (Fig. 14). Cuando ajuste la posición del respaldo del asiento, tenga cuidado de que no queden atrapados los brazos, las manos ni las piernas del niño.

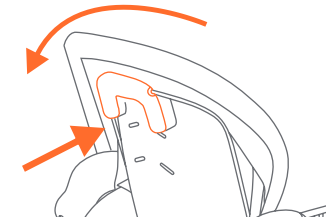

Fig. 14

PARA AJUSTAR LA ALTURA DEL ASIENTO

- ⚠️ **ADVERTENCIA:** No ajuste la altura del asiento mientras el niño esté en él. Ajuste la altura del asiento antes de colocar al niño en la silla alta.
- ⚠️ **ADVERTENCIA:** Verifique que el soporte de ajuste de altura esté nivelado y los lados izquierdo y derecho estén trabados antes de colocar al niño en la silla alta.
- ⚠️ **ADVERTENCIA:** El niño debe estar sujeto en la sillita alta en todo momento con el sistema de restricción de 5 puntos, ya sea en la posición reclinada, semi reclinada o erguida.
- ⚠️ **ADVERTENCIA:** Nunca descansa el soporte de ajuste de altura en los pasadores de bloqueo.

- 15) • Apriete izquierda y derecha las Manijas de liberación simultáneamente y empuje el tubo por los Ajustadores de Altura (Fig. 15a) y coloque en la posición que desee (Fig. 15b).

NO ajuste con el niño en la silla.

ATENCIÓN:

Asegúrese que los soportes de altura traben en la posición más baja. **NO** apoye Soportes de Ajuste sobre los pasadores de bloqueo. (Fig. 15c).

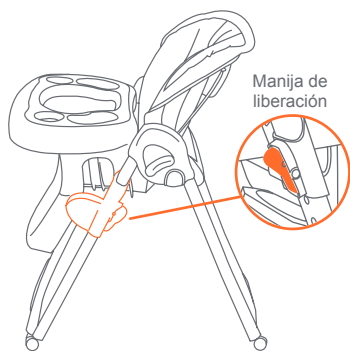

Fig. 15a

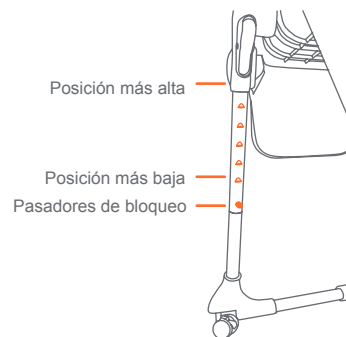

Fig. 15b

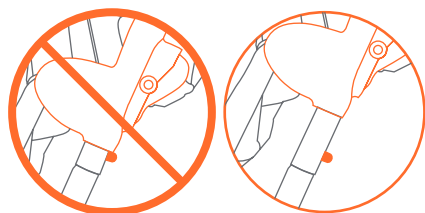

Fig. 15c

FRENOS

- 16) • Para enganchar los frenos, aplique presión hacia abajo a las fichas del freno. Compruebe que la silla de comer no se moverá y que frenos se aplican correctamente. Para liberar, levante las fichas del freno (Fig. 16).

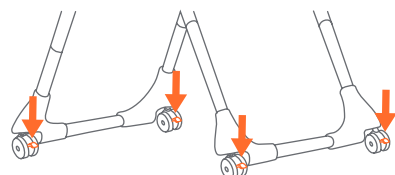

Fig. 16

PARA PLEGAR LA SILLA ALTA

La silla alta puede plegarse con el asiento colocado en cualquiera de las posiciones de altura.

- 17) • Coloque el asiento en la posición de altura deseada. Coloque el respaldo del asiento en la posición más erguida (Fig. 17).
- 18) • Presione la manija de liberación de la bandeja y deslice la bandeja hacia afuera (Fig. 18).
- 19) • Tome los ganchos de la bandeja ubicados en la parte posterior de la pata de atrás (Fig. 19).
- 20) • Tire hacia arriba las palancas de liberación (ubicadas a los costados del armazón) y empuje las patas traseras en dirección a las patas delanteras hasta que se plieguen (Fig. 20). La silla ya está lista para guardarla.
NO permita que el niño juegue alrededor de la silla alta plegada, ya que ésta puede caerse.

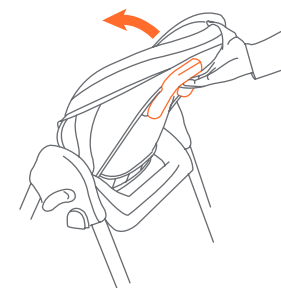
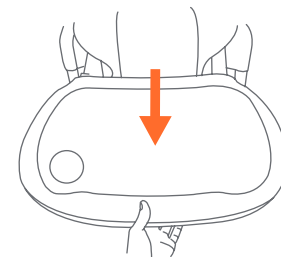

Fig. 17



Liberación de la bandeja ubicada debajo de la bandeja

Fig. 18

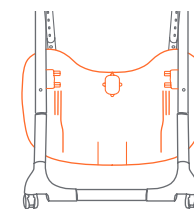

Fig. 19

PARA DESPLEGAR LA SILLA ALTA

Lea la Advertencia y vea (Fig. 20), y luego siga los pasos anteriores en orden inverso.

- ⚠️ ADVERTENCIA:** No se siente en el armazón cuando el asiento no esté colocado. No use el armazón como escalón. Posible punto de pellizco al abrir el armazón.

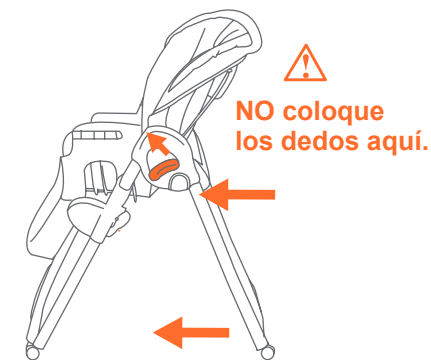

Fig. 20

VUELVA A COLOCAR LOS ALMOHADILLA DEL ASIENTO

- 21) • Pase el extremo sin hebilla de las correas del arnés denominadas lengüetas de sujeción del arnés por las ranuras en la tela del asiento, el accesorio, el respaldo y la base del asiento (Fig. 21). Una vez que las lengüetas de sujeción del arnés hayan atravesado las ranuras, gire las lengüetas 90 grados. Asegúrese de que las correas están colocadas firmemente en su lugar.
- 22) • Sujete con un lazo la aleta de la parte posterior de la almohadilla a la parte superior del respaldo del asiento. Sujete la almohadilla del asiento al respaldo del asiento con dos lazos elásticos. Éstos se ajustan a las lengüetas de sujeción ubicadas cerca de las ranuras superiores del arnés (Fig. 22).
- 23) • Enganche la parte inferior de la almohadilla del asiento en la base del asiento con dos lazos elásticos ubicados detrás de la parte inferior de la almohadilla del asiento. Éstos se ajustan a las lengüetas de sujeción ubicadas en la base del asiento cerca de la unión entre el respaldo y la base del asiento (Fig. 23).

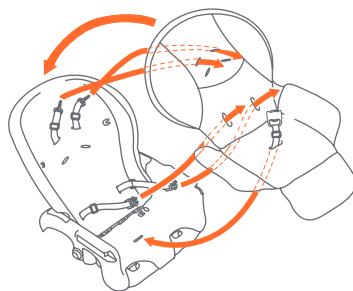

Fig. 21

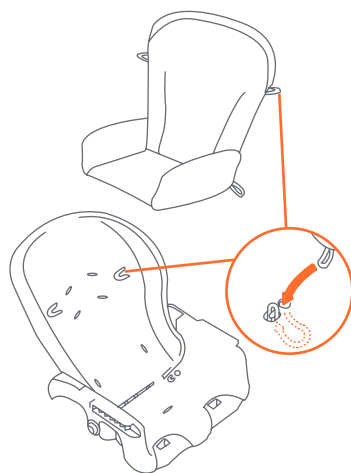

Fig. 22

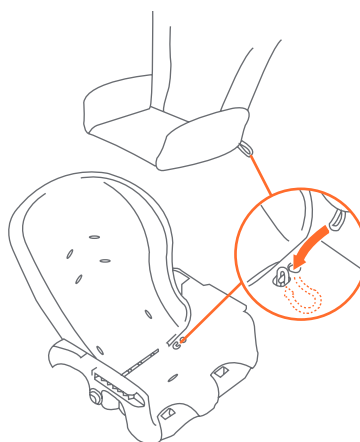

Fig. 23

ACCESORIO DEL ASIENTO OPCIONAL

- 24) • Monte el accesorio del asiento en la almohadilla del asiento.

PARA QUITAR LA ALMOHADILLA DEL ASIENTO

Invierta los pasos mencionados anteriormente.

CUIDADO Y MANTENIMIENTO

⚠️ ADVERTENCIA : Las correas del arnés y la cesta **NO** son lavables.

Accesorio de la bandeja apta para lavavajillas: El accesorio de la bandeja es apto para el lavavajillas a 160° F (71° C). No use almohadillas de limpieza en el accesorio de la bandeja, ya que pueden dañar la superficie y el accesorio será más difícil de limpiar.

Silla alta y bandeja: Limpie la silla alta y la bandeja después de cada uso con jabón suave de uso doméstico. Utilice únicamente un cepillo de cerdas suaves, una esponja o un paño para limpiar la superficie o eliminar las partículas de alimento. **NO** sumerja la silla alta ni la bandeja en agua. Pueden limpiarse sólo las superficies.

Almohadilla del asiento (consulte la etiqueta sobre el cuidado en la almohadilla del asiento para obtener instrucciones de limpieza)

Para retirar la almohadilla del asiento: Quite las correas del arnés al presionar las lengüetas de sujeción del arnés a través de las ranuras del arnés en el respaldo, la base y la almohadilla del asiento. Quite los lazos elásticos de las lengüetas de sujeción en la base y el respaldo del asiento.

Para colocar la almohadilla del asiento: Asegúrese de seguir atentamente las instrucciones de la parte 21 sobre cómo volver a ensartar el arnés de seguridad de manera correcta.

Almohadilla del asiento no lavable: Use jabón suave y limpie con trapo húmedo. **NO LAVE A MÁQUINA** la almohadilla del asiento.

Cesta

NOTA: Algunos modelos incluyen una cesta debajo del asiento para colocar objetos. Estos modelos se empaquetan con la cesta ya colocada en la base del asiento.

Para quitarla: La cesta se coloca mediante cuatro trabas. Libere estas trabas para retirarla.

Para colocarla: Coloque las tiras con trabas alrededor de las ranuras de la cesta ubicadas debajo de la base del asiento. Presione las cuatro trabas firmemente.

Vérifiez que vous avez toutes les pièces pour ce modèle avant de l'assembler de la chaise haute.

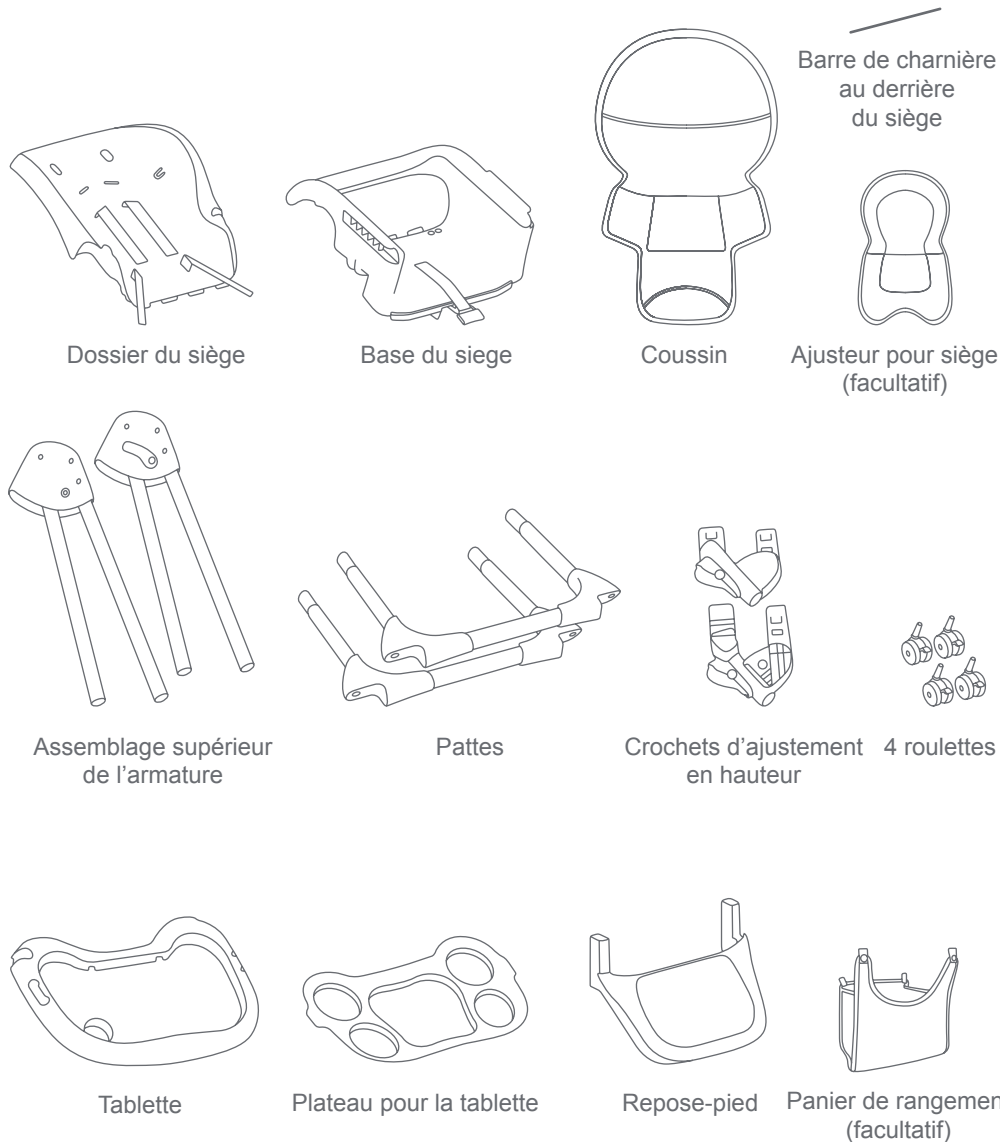

⚠️ MISE EN GARDE : Ne pas suivre ces avertissements et instructions pourrait entraîner de blessures graves ou la mort.

⚠️ RISQUES DE CHUTE : Des enfants ont subi d'importantes blessures à la tête, y compris des fractures du crâne, en tombant d'une chaise haute. Les chutes peuvent survenir de façon subite lorsqu'un enfant n'est pas attaché adéquatement.

- Utilisez **TOUJOURS** les dispositifs de retenue et réglez-les de façon à assurer un ajustement confortable.
- Le plateau n'est pas conçu pour maintenir l'enfant en place dans la chaise.
- Demeurez **À PROXIMITÉ** de l'enfant et surveillez-le lorsqu'il est dans la chaise.
- Ne laissez **JAMAIS** un enfant pousser la chaise vers l'extérieur d'une table.

⚠️ DANGER D'ÉTRANGLEMENT : Évitez d'installer la chaise haute à tout endroit où se trouvent des cordons (par exemple, cordons de stores, rideaux, fils de téléphone, etc.)

⚠️ MISE EN GARDE : L'enfant doit être de sécurité dans la chaise haute à tout moment par le système de retenue, que ce soit dans la position couché, inclinée ou verticale. Le plateau n'est pas conçu pour maintenir l'enfant dans la chaise. Il est recommandé que la chaise haute soit utilisée en position verticale seulement par un enfant déjà capable de s'asseoir correctement sans assistance. Voir page 34 pour les instructions sur l'utilisation correcte du système de sécurité.

- Les accessoires attachés à la chaise peuvent affecter l'équilibre de la chaise haute et la rendre instable ou dangereuse, utiliser seulement les jouets approuvés par Baby Trend.
- Soyez certain que la chaise haute est complètement redressée et verrouillée en position ouverte avant d'autoriser un enfant à proximité.
- Cette chaise haute a été conçue pour être utilisée par des enfants ayant un poids maximal de 18,14 kg (40 livres).
- Le poids maximum qui peut être transporté dans le panier est 2.26 kg (5 livres). Un poids excessif peut affecter l'équilibre de la chaise haute et la rendre instable ou dangereuse.
- **Ne permettez jamais** à votre chaise haute d'être utilisé comme un jouet.
- **NE JAMAIS** utiliser ce produit si des attaches sont manquantes ou lâches, les joints sont desserrés, des pièces sont brisées ou une couture ou tissu est déchiré. Vérifier régulièrement votre poussette avant l'utilisation. Veuillez contacter notre service à la clientèle Baby Trend au 1-800-328-7363 pour les pièces de rechange, pour prendre des dispositions pour la réparation ou pour des questions sur le manuel instruction. **NE JAMAIS** substituer les pièces Baby Trend avec d'autres.

IMPORTANT! Pour vous assurer que votre produit fonctionne de façon sécuritaire, suivez ces instructions attentivement. Conservez ces instructions pour référence ultérieure.

IMPORTANT! Avant chaque assemblage et utilisation, inspecter ce produit pour du matériel endommagé, les joints lâches, des pièces manquantes ou des rebords coupants. NE JAMAIS utiliser si des pièces sont manquantes ou brisées.

IMPORTANT! L'assemblage par un adulte est requis.

IMPORTANT! Toujours vérifier que la chaise haute est verrouillée dans la position ouverte avant de l'utiliser.

ATTENTION:

Retirez soigneusement les pièces de la boîte. Vérifiez que vous avez toutes les pièces pour ce modèle avant d'assembler la chaise haute.

REMARQUE: Certains modèles de chaise haute sont livrés avec le coussin pour siège et l'ajusteur pour siège déjà joint au dossier.

POUR ASSEMBLER LE SIÈGE

- 1) Placez la base du siège, sur une surface plate.

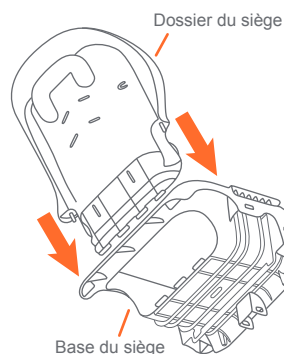

Fig. 2a

- 2) Attacher le dossier du siège avec la base du siège, en utilisant la barre charnière (Fig. 2a). Pour installer la barre charnière, appuyez vers le bas sur le dispositif de retenue de la tige de support et insérer le barre charnière de la droite vers la gauche (Fig. 2b).

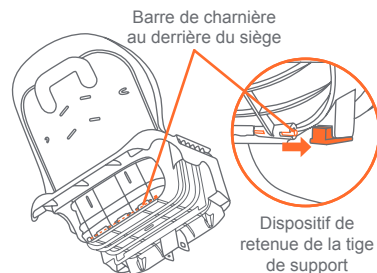

Fig. 2b

- 3) Faire glisser les crochets d'ajustage en hauteur du siège gauche et droit sur la base du siège (Fig. 3a). Attacher les crochets (Fig. 3b).

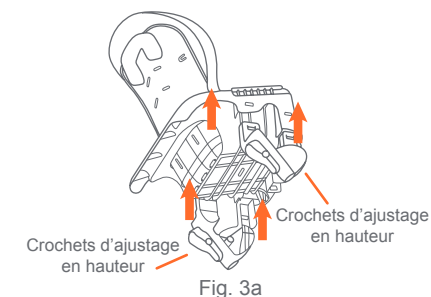

Fig. 3a

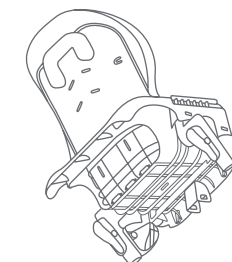

Fig. 3b

- 4) Glisser le repose-pied sur la base du siège (Fig. 4). Attacher le repose-pied à la base du siège.

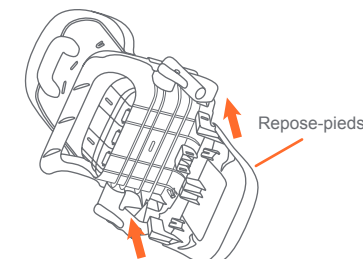

Fig. 4

- 5) Insérer le tube avant de l'assemblage supérieur gauche et droit de l'armature dans le crochet d'ajustement en hauteur (Fig. 5). Le tube avant est facile à distinguer de celui de l'arrière, grâce aux trous situés au dos du tube avant.

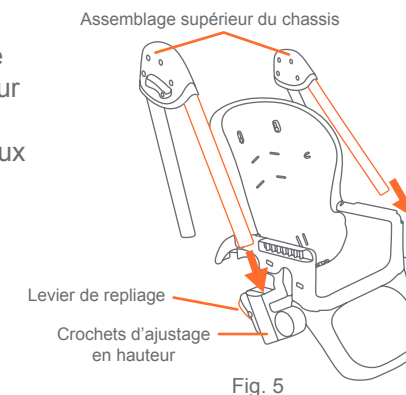

Fig. 5

- 6) • Appuyer simultanément sur les poignées et pousser le tube dans le crochet d'ajustement en hauteur jusqu'à ce qu'il s'enclenche dans la position la plus élevée (Fig. 6).

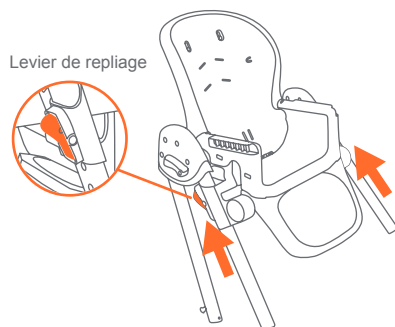

Fig. 6

- 7) • Insérer les extrémités des jambes avant de droite et de gauche dans le pied avant (Fig. 7).

REMARQUE : les jambes sont correctement connectées lorsque les attaches sont alignées avec les trous sur les extrémités du cadre. Assurez-vous que les attaches sont verrouillées avant l'utilisation.

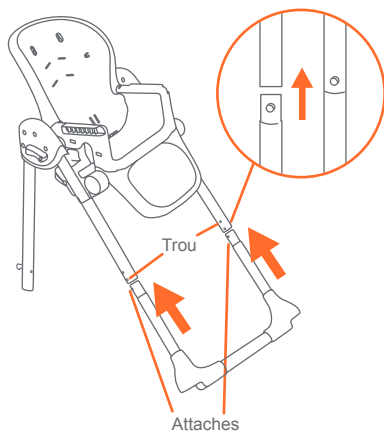

Fig. 7

- 8) • Insérer les extrémités des jambes arrière droite et gauche dans le cadre arrière (Fig. 8).

REMARQUE : les jambes sont correctement connectées lorsque les attaches sont alignées avec les trous sur les extrémités du cadre. Assurez-vous que les attaches sont verrouillées avant l'utilisation.

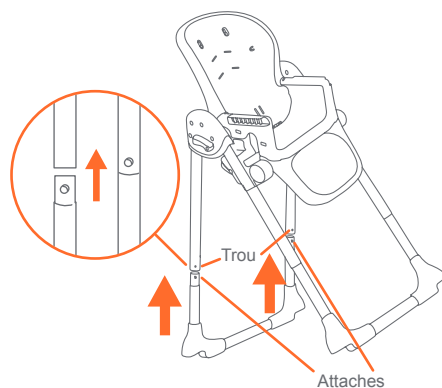

Fig. 8

- 9) • Insérer chacune des roulettes dans les jambes de la chaise haute comme le montre la (Fig. 9). Attacher les roulettes au bas des pieds. Vérifiez que les quatre roues sont solidement fixées à la chaise haute.

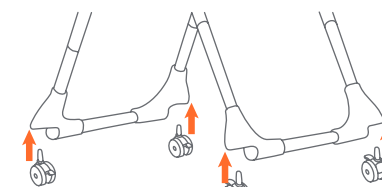

Fig. 9

ATTACHER ET UTILISER LA TABLETTE

⚠ AVERTISSEMENT : Toujours vérifier que la chaise haute est verrouillée dans la position ouverte avant de l'utiliser.

⚠ AVERTISSEMENT : Le plateau n'est pas conçu pour maintenir l'enfant dans la chaise. L'enfant doit être attaché à l'aide du dispositif de retenue à cinq points lorsqu'il se trouve dans la chaise haute, qu'il soit en position inclinée, semi-inclinée ou verticale.

ATTACHER LA TABLETTE

- 10) • Pour attacher la tablette, aligner les rainures sur le fond avec les accoudoirs de la chaise haute. Pincer la poignée de la tablette et faire glisser la tablette sur les accoudoirs (Fig. 10a).

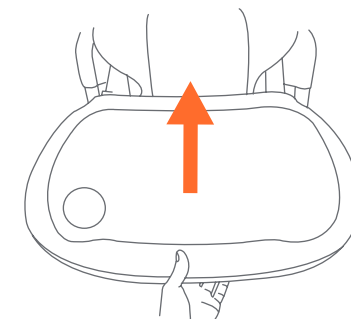

Levier de relâche situé sous le plateau

Fig. 10a

- La tablette peut être réglée dans 3 positions. Pour régler la position, pincer la poignée de la tablette et ajuster la tablette à la position souhaitée (Fig. 10b). Relâcher la poignée de la tablette. Vérifier que la tablette est solidement verrouillée dans sa nouvelle position.

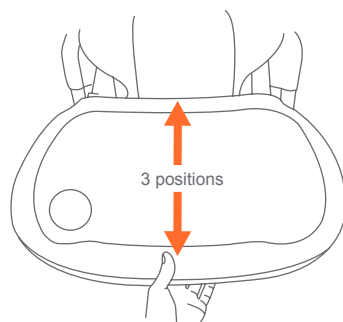

Fig. 10b

ATTACHER LE PLATEAU POUR LA TABLETTE

- 11) • Le plateau pour aliments (va au lave-vaisselle) s'insère dans la tablette de la chaise haute et est maintenu en place par des crochets du sur le côté du plateau. Lors de l'installation du plateau pour aliments, assurez-vous qu'il soit solidement fixé afin d'éviter que l'enfant ne retire le plateau lui-même. Pour retirer le plateau. Ouvrez les onglets dans la tablette.

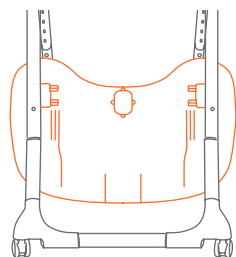

Fig. 11

- La tablette peut être rangée en la fixant sur les jambes arrière de la chaise haute. Aligner les trous situés à l'arrière de la tablette avec les petites chevilles sur les jambes arrière (Fig. 11).

POUR UTILISER LE HARNAIS DE SÉCURITÉ

⚠ AVERTISSEMENT :

Il est recommandé que la chaise haute ne soit utilisée en position verticale que par un enfant déjà capable de s'asseoir debout correctement sans assistance.

⚠ AVERTISSEMENT :

Prévenez les blessures graves ou un décès dus à une chute ou à un glissement hors de la chaise. Utilisez toujours le dispositif de retenue. L'enfant doit être attaché à l'aide du dispositif de retenue à cinq points lorsqu'il se trouve dans la chaise haute, qu'il soit en position inclinée, semi-inclinée ou verticale.

Le plateau n'est pas conçu pour retenir l'enfant dans la chaise. Demeurez À PROXIMITÉ de l'enfant et surveillez-le lorsqu'il est dans la chaise. **NE JAMAIS** laisser un enfant sans surveillance.

- 12) • Les sangles d'épaule du harnais à cinq points ont deux positions d'attache. Sélectionner la position plaçant le niveau des sangles d'épaule à la hauteur des épaules de l'enfant ou sous la partie supérieure de celles-ci (Fig. 12a).

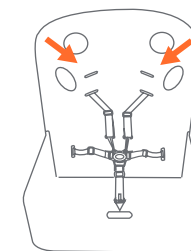
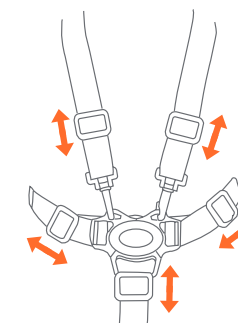

Fig. 12a

- Asseoir délicatement l'enfant dans le siège et placer le harnais de sécurité autour de la taille de l'enfant et par-dessus ses épaules. Placer la sangle d'entrejambe entre les jambes de l'enfant. Insérer l'extrémité mâle de chaque sangle d'épaule/de la taille dans la boucle de la sangle d'entrejambe. Resserrer le harnais de façon à ce qu'il soit bien ajusté autour de la taille de l'enfant et au-dessus de ses épaules (Fig. 12b).



Ajuster pour être bien serré
Fig. 12b

LIBÉRER LA CEINTURE DE SÉCURITÉ

- 13) • Appuyer sur le bouton au centre des boucles, les deux sangles se détacheront (Fig. 13).

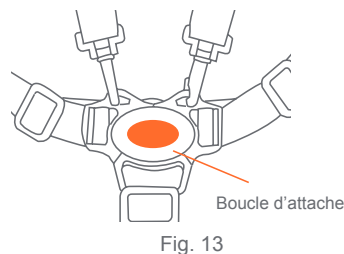

INCLINER LE SIÈGE

- 14) • Appuyer sur le levier au dos du siège et ajuster l'inclinaison ou mettre dans la position debout (Fig. 14).
Lors de l'ajustement de la position du siège, faire très attention de ne pas pincer les bras, les mains ou les jambes de l'enfant.

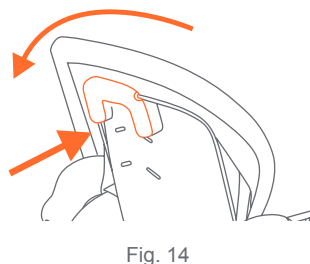

AJUSTER LA HAUTEUR DU SIÈGE

- ⚠ AVERTISSEMENT :**
Ne pas régler la hauteur du siège avec un enfant assis dans le siège. Ajuster la hauteur du siège avant de placer votre enfant dans la chaise haute.

- ⚠ AVERTISSEMENT :**
Toujours vérifier que le réglage de la hauteur du support est pareil du côté droit et du côté gauche et que les deux côtés sont verrouillés avant de placer l'enfant dans la chaise haute.

- ⚠ AVERTISSEMENT :**
L'enfant doit être attaché à l'aide du dispositif de retenue à cinq points lorsqu'il se trouve dans la chaise haute, qu'il soit en position inclinée, semi-inclinée ou verticale.

- ⚠ AVERTISSEMENT :**
Jamais laissez reposer le crochet d'ajustement en hauteur sur la goupille d'arrêt.

- 15) • Appuyer simultanément sur les poignées de réglage de la hauteur du côté gauche et droit (Fig. 15a) et ajuster à la position idéale (Fig. 15b).
NE PAS ajuster le siège lorsqu'un enfant y est assis.

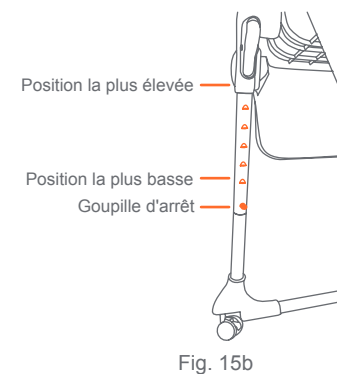
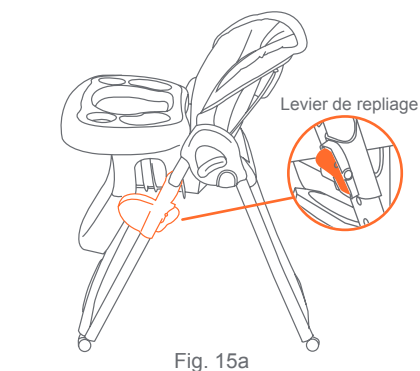

ATTENTION:

Assurez-vous que l'ajustement en hauteur verrouille dans la position la plus basse. Il ne faut pas laisser reposer le crochet d'ajustement en hauteur sur la goupille d'arrêt (Fig. 15c).

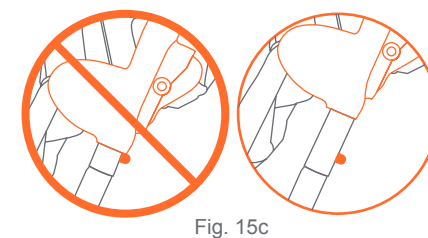

FREIN

- 16) • Pour engager les freins, appliquer une pression à la baisse sur les languettes de frein situées. Vérifier que la chaise haute ne se déplacera pas et que les freins sont correctement appliqués. Pour libérer, soulevez les languettes de frein (Fig. 16).

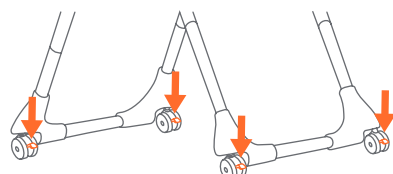

Fig. 16

PLIER LA CHAISE HAUTE

La chaise haute peut être repliée avec le siège dans n'importe laquelle des positions.

- 17) • Régler le siège à la position désirée. Placer le dossier du siège dans la position la plus verticale (Fig. 17).
- 18) • Pincer la poignée de la tablette et la faire glisser (Fig. 18).
- 19) • Accrocher la tablette sur les crochets situés à l'arrière des jambes (Fig. 19).
- 20) • Tirez vers le haut sur les leviers situés sur les côtés du châssis et pousser les jambes arrière vers les jambes avant jusqu'à ce qu'elles soient repliées. (Fig. 20) La chaise est maintenant prête à être rangée.
NE PAS permettre à votre enfant de jouer près d'une chaise haute pliée car elle peut tomber.

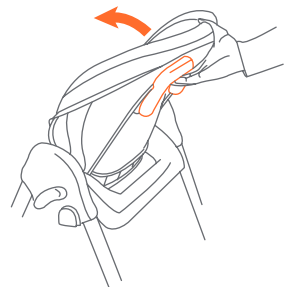
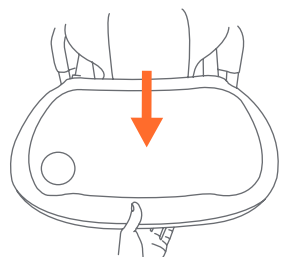

Fig. 17



Levier de relâche situé sous le plateau
Fig. 18

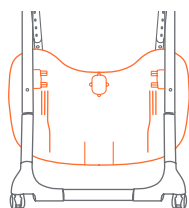

Fig. 19

POUR DÉPLIER LA CHAISE HAUTE

Lisez les avertissements et regardez l'illustration (Fig. 20), puis suivez les mêmes étapes dans l'ordre inverse.

- AVERTISSEMENT :** Ne pas s'asseoir sur le cadre de la chaise haute lorsque le siège n'y est pas fixé. Ne pas utiliser le cadre de la chaise haute comme repose-pieds. Point de pincement potentiel lors de l'ouverture du cadre.

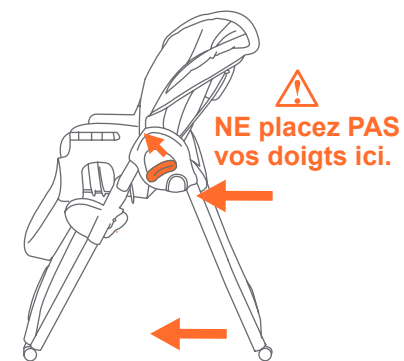

Fig. 20

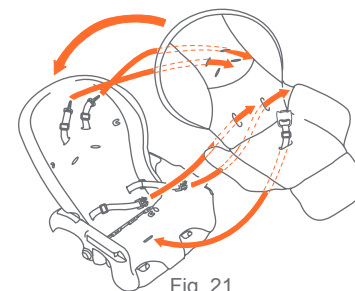

Fig. 21

POUR ATTACHER LE COUSSIN DU SIÈGE

- 21) • Passer les embouts des sangles du harnais par fentes dans le tissu des sièges, le coussin, le dossier, et la base du siège (Fig. 21). Lorsque les embouts sont bien enfilez par les fentes, tournez les 90 degrés. Assurez-vous que les sangles sont fermement attachées.
- 22) • Passer le rabat sur le dos du coussin par-dessus le haut du dossier du siège. Attacher le coussin à la partie supérieure du dossier avec les deux boucles élastiques. Ceux-ci s'accrochent par dessus les attaches situées au dessus des fentes supérieures pour le

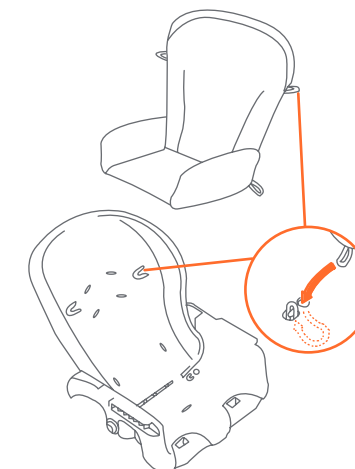

Fig. 22

harnais (Fig. 22).

- 23) • Attacher le bas du coussin au bas du siège avec les deux boucles élastiques situées à l'arrière du coussin. Ceux-ci passent par dessus les attaches situées sur la base du siège, là où le siège arrière et la base du siège se rejoignent (Fig. 23).

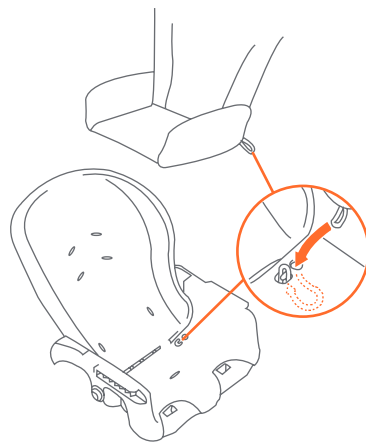

Fig. 23

AJUSTEUR POUR SIÈGE FACULTATIF

- 24) • Mettre l'ajusteur pour siège par dessus le coussin.

POUR ENLEVER LE COUSSIN DU SIÈGE

Inverser les étapes ci-dessus.

SOINS D'ENTRETIEN

⚠ AVERTISSEMENT : Les sangles du harnais et le panier de rangement ne sont **PAS** lavables.

Le plateau pour la tablette: Le plateau peut aller au lave-vaisselle à 160° F (71° C). N'utilisez pas d'éponges abrasives sur le plateau car ils endommageront la surface et le plateau deviendra difficile à nettoyer.

Chaise haute / Tablette: Nettoyez la chaise haute après chaque utilisation en utilisant un savon à vaisselle doux. Veuillez utiliser seulement une brosse au poil doux, une éponge ou un chiffon pour nettoyer la surface des miettes de nourriture. **NE PAS** submerger la chaise ou la tablette dans l'eau: les nettoyer en surface seulement.

Coussin de siège (s'il vous plaît se référer à l'étiquette sur le coussin du siège pour le nettoyage des instructions)
 Pour enlever le coussin: Retirez les sangles en les passant par les trous dans le coussin, le dossier, et la base du siège d'où elles viennent. Détachez les boucles élastiques des attaches qui retiennent le siège au dossier et à la base du siège.
 Pour attacher le coussin du siège: Veuillez vous assurer de suivre attentivement les instructions indiquées au point 21 afin de réinstaller correctement le harnais de sécurité.

Pas lavables Coussin de siège: Laver avec un savon doux et essuyer à l'aide d'un chiffon humide. **NE PAS LAVER le coussin du siège À LA MACHINE À LAVER. NE PAS METTRE L'AJUSTEUR POUR SIÈGE DANS LA MACHINE À LAVER.**

Pour attacher ou détacher le panier de rangement

REMARQUE : certain modèles ont un panier de rangement sous le siège. Sur ces modèles le panier est déjà attaché à la base du siège.

Pour détacher le panier de rangement: Le panier est attaché avec quatre crochets. Détacher les crochets pour pouvoir retirer le panier.

Pour attacher le panier de rangement: Passer les crochets à travers les fentes dans la base du siège. Appuyer fermement sur les crochets pour le verrouiller.

