

Guarde este manual en el bolsillo provisto en la parte trasera del reposacabezas del asiento de seguridad para automóvil.



www.babytrend.com

Baby Trend, Inc.
1607 S. Campus Ave.,
Ontario, CA 91761

1-800-328-7363
(8:00 a. m. ~ 4:30 p. m. PST)
www.babytrend.com

⚠ ADVERTENCIA

Lea detenidamente y asegúrese de entender todas las instrucciones y advertencias en este manual. No usar adecuadamente este Asiento de Seguridad para Automóvil aumenta el riesgo de LESIONES GRAVES o MUERTE en una parada repentina o choque.

GUARDE LAS INSTRUCCIONES PARA SU USO EN EL FUTURO.
Guarde este manual en el bolsillo provisto en la parte trasera del reposacabezas del asiento de seguridad para automóvil.

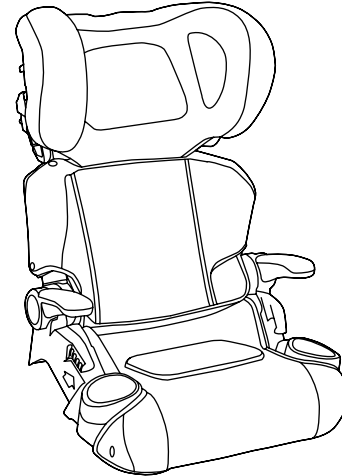

HB38

**Asiento Elevador Plegable
PROtect Car Seat Series™ Yumi™
MANUAL DEL USUARIO**

Para instrucciones en español, visite
www.babytrend.com o llame al: 1-800-328-7363.



www.babytrend.com

Tabla de Contenido

1.0 Advertencias Generales e Información	3
2.0 Recomendaciones de Uso	5
2.1 Recomendaciones de Peso y Altura	5
2.2 Uso del Asiento Elevador	5
3.0 Partes del Asiento Elevador	6
4.0 Elección del Lugar para Ubicar el Asiento	7
4.1 Uso Adecuado	7
4.2 Instalación Adecuada	8
4.3 Asientos del Vehículo a Evitar	9
4.4 Sistemas de Cinturón de Seguridad del Vehículo	9
4.5 Sistemas de Cinturón de Seguridad del Vehículo a Evitar	10
5.0 Elección del Lugar para Ubicar el Asiento	11
5.1 Uso Adecuado	11
5.2 Guía de Ajuste de Yumi™	12
5.3 Instalación del Asiento Elevador	13
5.4 Asegurar al Niño en el Asiento Elevador	14
5.5 Ángulo del Respaldo del Asiento Elevador	16
5.6 Ajuste del Reposacabezas	16
5.7 Portavasos	16
5.8 Ajuste del Cinturón de Hombro	17
5.9 Inserción del Cinturón de Hombro	17
5.10 Almacenamiento del Asiento Elevador	17

Tabla de Contenido

6.0 Lista de Verificación de Seguridad/Prácticas Seguras	18
6.1 Lista de Verificación de Seguridad	18
6.2 Prácticas Seguras	19
7.0 Información Adicional	20
7.1 Certificación	20
7.2 Uso en Aviones	20
7.3 Protección del Asiento del Vehículo	20
7.4 Almacenamiento del Manual de Instrucciones	20
7.5 Vida Útil del Asiento Elevador	20
8.0 Información de Registro	21
9.0 Cuidado y Limpieza	22
9.1 Remoción de las Almohadillas del Asiento, Respaldo y Reposacabezas	22
9.2 Limpieza de las Almohadillas del Asiento, Respaldo y Reposacabezas	22
9.3 Limpieza de la Funda	22
9.4 Fijar Nuevamente las Almohadillas del Asiento, Respaldo y Reposacabezas	22
9.5 Piezas de Repuesto	22

¡ADVERTENCIA!

Pueden provocarse LESIONES GRAVES y la MUERTE:

- No seguir estas instrucciones y las de las etiquetas del Asiento Elevador puede provocar lesiones graves o la muerte a un niño por golpear el interior del vehículo durante una parada repentina o choque.
 - Incluso si el Asiento Elevador parece fácil de armar por su cuenta, es importante que lea las instrucciones y el manual del propietario del vehículo para conocer detalles que podría estar omitiendo.
- Las instrucciones en este manual y en el manual del propietario del vehículo deben seguirse detenidamente. Si hay contradicciones entre ambas, debe regir el manual del propietario del vehículo.
- No utilizar el cinturón de seguridad o no ajustarlo adecuadamente puede provocar que su niño golpee el interior del vehículo durante una parada repentina o un choque. Pueden ocurrir lesiones graves y la muerte.
- NO permita que otros (niñeras, amigos, abuelos, etc.) usen este Asiento Elevador a menos que lean y entiendan las instrucciones y etiquetas.
- Use solo accesorios fabricados por Baby Trend. El uso de accesorios puede afectar la seguridad del niño en una parada repentina o un choque.
- NO modifique ni sujete juguetes, almohadillas u otros elementos a este Asiento Elevador. Las modificaciones o almohadillas de relleno que no han sido probadas pueden provocar lesiones en un choque.

- Asegure este Asiento Elevador con el cinturón de seguridad del vehículo en todo momento (incluso si no hay ningún niño en el asiento). Un sistema de retención infantil no asegurado puede lesionar a alguien en caso de un choque.
- La luz solar directa puede calentar las superficies del Asiento Elevador lo suficiente como para quemar a su hijo. Tenga cuidado los días de calor y soleados.
- NUNCA deje a un niño sin supervisión.
- NO use el Asiento Elevador si ha estado en un choque. (Puede tener un daño oculto y debe reemplazarse). Su compañía aseguradora puede proporcionar asistencia para reemplazar este asiento elevador.
- NO use este Asiento Elevador si está dañado de cualquier forma o le faltan partes.
- No continúe usando este asiento elevador luego de 9 años de su fecha de fabricación impresa en la etiqueta en la parte de abajo del asiento.
- Asegure el sistema de retención con un cinturón de cadera y hombro.

2.0 Recomendaciones de Uso

Se informa a los padres que los niños deben usar un sistema de retención infantil con un arnés integrado hasta que excedan el peso o la altura especificados por el fabricante.

2.1 Requisitos de Edad y Altura:

Este sistema de retención infantil está diseñado para usarlo con niños que:

- Tienen 3 años o más y
- Pesan entre 30 y 100 libras (13.6 y 45 kg), y
- Miden entre 38 y 57 pulgadas (96 y 145 cm).

2.2 Uso del Asiento Elevador:

El niño **DEBE** cumplir todos estos requisitos para usar el Asiento Elevador.

⚠️ ¡ADVERTENCIA!

Pueden provocarse LESIONES GRAVES y la MUERTE:

- **NO** use este Asiento Elevador cuando la parte superior de las orejas del niño sobrepasan la parte superior del respaldo del asiento. Pueden provocarse lesiones graves en la cabeza o el cuello si no se cuenta con el soporte adecuado para la cabeza.
- **NO** use el Asiento Elevador cuando los hombros del niño superan la guía del cinturón de hombro con el reposacabezas en la posición más elevada (Figura 5).



Figura 5

3.0 Partes del Asiento Elevador

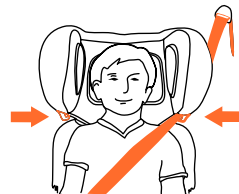
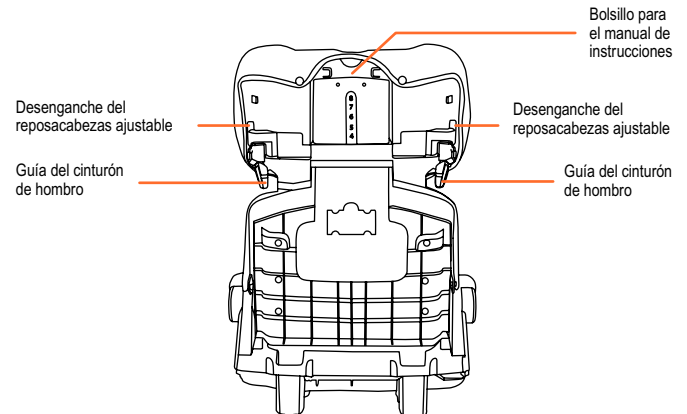
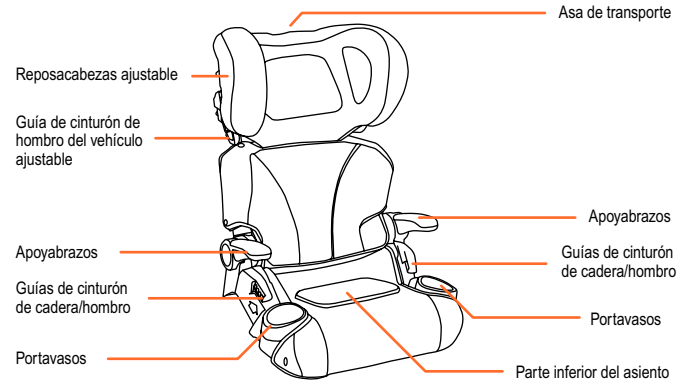

4.0 Elección del Lugar para Ubicar el Asiento

4.1 Uso Adecuado:

⚠ ¡ADVERTENCIA!

Pueden provocarse LESIONES GRAVES y la MUERTE:

- Use el sistema de cinturón de cadera y hombro del vehículo solo cuando retiene a un niño en este Asiento Elevador.
- **NUNCA** use el Asiento Elevador solo con un cinturón de cadera del vehículo.
- **NO** use este Asiento Elevador en vehículos con los cinturones de seguridad del vehículo montados a la puerta delantera.
- **NO** use este Asiento Elevador si no puede instalarse adecuadamente. Algunos sistemas de retención infantil no encajan con algunas posiciones de los asientos del vehículo.
- **NUNCA** use este Asiento Elevador en una posición de asiento del vehículo que tenga una bolsa de aire activa a menos que lo recomiende el fabricante del vehículo. Para las bolsas de aire laterales, vea la página 8.
- **NO** use este Asiento Elevador en el asiento trasero de un picop compacto. Pueden ocurrir lesiones graves en la cabeza y la muerte.

⚠ ADVERTENCIA



Nunca use este Asiento de Seguridad para Automóvil en un asiento del vehículo que tiene la bolsa de aire delantera activa.

Pueden ocurrir LESIONES GRAVES y la MUERTE. Consulte el manual del propietario del vehículo para obtener información adicional acerca de las bolsas de aire activas y la instalación del asiento de seguridad infantil.

4.0 Elección del Lugar para Ubicar el Asiento

4.2 Instalación Adecuada:

1. La Administración Nacional de Seguridad Vial (NHTSA, por sus siglas en inglés) alerta a los propietarios de vehículos que, según estadísticas de accidentes, los niños menores de 13 años están más seguros si están en los asientos traseros debidamente asegurados, en lugar de en los asientos delanteros.
2. Consulte el manual del propietario del vehículo para conocer las instrucciones de instalación del asiento de seguridad para automóvil para su vehículo.
 - Use el Asiento Elevador en los asientos traseros del vehículo siempre que sea posible.
 - Nunca coloque un Asiento Elevador en un asiento delantero a menos que lo recomiende el manual del propietario del vehículo.
 - Para vehículos con bolsas de aire, consulte el manual del propietario del vehículo para conocer información acerca de la instalación de sistema de retención infantil.
 - Si debe usarse un asiento delantero del vehículo donde hay bolsa de aire, siga las instrucciones del fabricante del vehículo para el uso del sistema de retención infantil y coloque el asiento del vehículo lo más atrás posible.

Declaración de Políticas de Baby Trend

Uso del sistema de retención del Asiento Elevador Plegable PROtect Car Seat Series Yumi™ junto con Bolsas de Aire Laterales

Para determinar los tipos de bolsas de aire de impacto lateral que su vehículo pueda tener para posiciones de asientos individuales, consulte el manual del propietario.

El sistema de retención de Asiento Elevador Plegable PROtect Car Seat Series Yumi™ puede usarse en cualquier posición del asiento trasero que esté equipado solamente con bolsas de aire de impacto lateral que están instaladas en el techo con un despliegue tipo "cortina". Para otros vehículos con otros tipos de bolsas de aire laterales, consulte el manual del propietario del vehículo específico para el uso adecuado de los sistemas de retención infantil, o llame al fabricante del vehículo para solicitar más información.

4.0 Elección del Lugar para Ubicar el Asiento

4.3 Asientos del Vehículo a Evitar:

NO use este Asiento Elevador en vehículos con los siguientes asientos:



Asientos que apuntan hacia los LADOS del vehículo



Asientos que apuntan hacia la PARTE TRASERA del vehículo

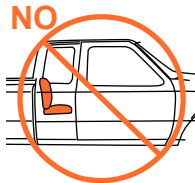

Asientos traseros de picops pequeños con cabina extendida

4.4 Sistemas de Cinturón de Seguridad del Vehículo:

Use el sistema de cinturón de cadera y hombro del vehículo solo cuando retiene a un niño en este asiento elevador.

El diseño y funcionamiento de los sistemas de cinturones de seguridad de un vehículo varían de uno a otro y de entre las ubicaciones de los asientos dentro de un mismo vehículo. No todos los cinturones de seguridad pueden usarse con un sistema de retención infantil. Consulte esta sección para conocer información de los diferentes tipos de sistemas de cinturones de seguridad de vehículos.

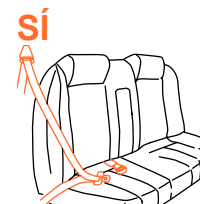

Cinturón de cadera y hombro

4.0 Elección del Lugar para Ubicar el Asiento

4.5 Sistemas de Cinturón de Seguridad del Vehículo a Evitar:

NO use este Asiento Elevador en vehículos con los siguientes cinturones de seguridad:



Solo cinturón de cadera

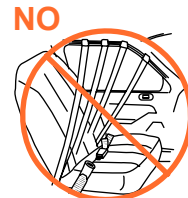

Sistemas de retención pasivos con cinturón de hombro motorizado

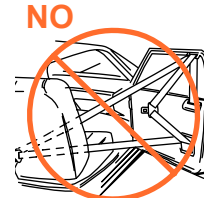

Sistemas de retención pasivos con cinturones de cadera u hombro montados en la puerta delantera

⚠ ADVERTENCIA

Asegure este Asiento Elevador con el cinturón de seguridad del vehículo en todo momento (incluso si no hay ningún niño en el asiento). Un sistema de retención infantil no asegurado puede lesionar a alguien en caso de un choque.

5.1 Uso Adecuado:

⚠ ¡ADVERTENCIA!

Pueden provocarse LESIONES GRAVES y la MUERTE:

- Use el sistema de cinturón de cadera y hombro del vehículo solo cuando retiene a un niño en este Asiento Elevador.
- NUNCA use un cinturón solo de cadera (Figura 11a). Siempre use una combinación de cinturón de cadera y hombro (Figura 11b).



Figura 11a



Figura 11b

- Ajuste cómodamente el cinturón de cadera y hombro del vehículo alrededor del niño según las instrucciones en el manual del propietario del vehículo.
- NUNCA use este Asiento Elevador en una posición de asiento que tenga una bolsa de aire activa a menos que lo recomiende el fabricante del vehículo.
- NO permita que el niño se deslice hacia abajo en el Asiento Elevador. Esto podría hacer que el cinturón de cadera del vehículo quede en el abdomen del niño y el cinturón de hombro sobre el cuello o rostro del niño.

5.2 Guía de Ajuste de Yumi™

Lea todas las secciones de este manual de instrucciones antes del uso.

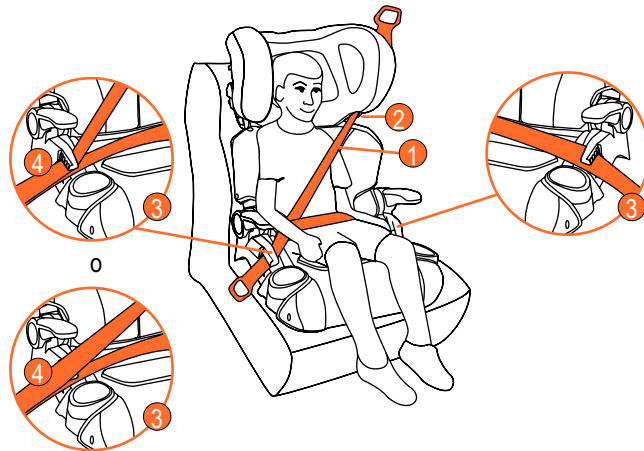

1. Cinturón de Hombro Centrado en el Hombro
2. Guía del Cinturón a la Altura del Hombro
3. Cinturón de Cadera en Ambas Guías del Cinturón de Cadera
4. Cinturón de Hombro lo Más Cerca de la Hebilla del Vehículo en la Guía del Cinturón de Cadera

5.3 Instalación del Asiento Elevador

Guía de Ajuste de Yumi™

1. Abra el Asiento Elevador de su posición plegada (Figura 13a):

- Tome el respaldo y la parte inferior del asiento y tire para desplegar el Asiento Elevador.
- Siga moviendo el respaldo hacia atrás hasta alcanzar la posición de uso recto (Figura 13b).



Figura 13a

2. Coloque el Asiento Elevador en el asiento seleccionado del vehículo.

- La ubicación **DEBE** tener un cinturón de cadera y hombro (Figura 13b).
- Si el respaldo del asiento del vehículo es ajustable, ajuste el respaldo a la posición recta.
- Ajuste el reposacabezas del vehículo en la posición más baja posible.

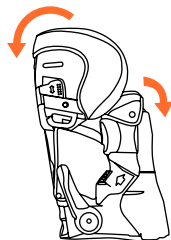

Figura 13b

5.4 Asegurar al Niño en el Asiento Elevador

1. Asegure al niño en el asiento elevador.

- El niño **DEBE** sentarse recto con la espalda tocando el respaldo, **NO** encorvado ni deslizándose hacia abajo (Figura 14a).



Figura 14a

2. Ajuste el reposacabezas para que la parte superior de las guías del cinturón de hombro estén a la altura de los hombros del niño o más arriba (Figura 14b).

- Empuje hacia adentro los mangos para desprender el reposacabezas y mueva el reposacabezas hacia abajo o hacia arriba hacia la posición deseada (Figura 14c).



Figura 14b

- Libere los mangos del reposacabezas y asegúrese de que los mangos queden trabados en su posición.



Figura 14c

3. Ajuste el cinturón de hombro de modo que el borde interior del cinturón de hombro esté centrado en el hombro (Figura 14b).

- Presione el botón para liberar para ajustar la guía del cinturón al hombro (Figura 14d).

Nota: Si es necesario, el reposacabezas puede reajustarse hacia abajo o arriba para asegurar que el cinturón del vehículo esté centrado en el hombro del niño.

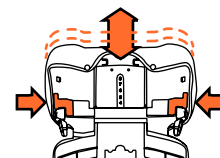

Figura 14d

5.0 Instalación y Uso

4. Coloque el cinturón de cadera y hombro en el niño, y abroche el cinturón (Figura 15a).

- Coloque el cinturón de cadera bajo ambas guías del cinturón de cadera (Figura 15b).
- Coloque el cinturón de hombro sobre el pecho del niño y en la guía de cinturón de hombro y la guía del cinturón de cadera lo más cerca a la hebilla del vehículo (15c).

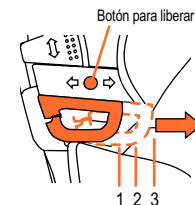
NOTA: El apoyabrazos puede elevarse para que meterse al Asiento Elevador sea más fácil. Asegúrese de bajar el apoyabrazos una vez que el niño ya esté sentado en el asiento elevador.

5. Ajuste cómodamente el cinturón de cadera y hombro según las instrucciones en el manual del propietario del vehículo.

- El lugar preferido para el cinturón de hombro es en la guía del cinturón de cadera, pero para ayudar con la ubicación adecuada del cinturón de hombro, el mismo puede colocarse fuera de la guía del cinturón de cadera pero abajo del apoyabrazos (Figura 15b).

6. Revise el cinturón de seguridad del vehículo:

- El cinturón de cadera debe estar ajustado y bajo en las caderas haciendo contacto con los muslos.
- El cinturón de hombro debe hacer contacto con el pecho y estar centrado en el hombro.

NOTA: Algunos niños inquietos pueden cambiar de posición y mover el cinturón de seguridad.



Figura 15a



Figura 15b



Figura 15c

5.0 Instalación y Uso

- **NO** permita que el niño se deslice hacia abajo quedando debajo del cinturón de cadera moviendo el mismo hacia el estómago o abdomen.
- **NO** permita que el niño coloque el cinturón de hombro bajo el brazo ni detrás de la espalda.

5.5 Ángulo del Respaldo del Asiento Elevador

- El asiento Yumi™ tiene un rango de movimiento que coincide con el respaldo de los asientos del vehículo (Figura 16a).



Figura 16a

5.6 Ajuste del Reposacabezas

- Empuje hacia adentro los mangos para desprender el reposacabezas y mueva el reposacabezas hacia abajo o hacia arriba hacia la posición deseada (Figura 16b).

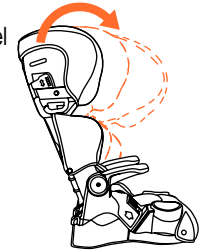

Figura 16b

5.7 Portavasos

! ADVERTENCIA

¡EVITE LESIONES!
NO coloque lápices ni otros artículos con punta en el portavasos.

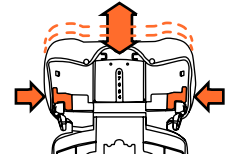

Figura 16c

5.8 Ajuste del Cinturón de Hombro

- Presione el botón para liberar para mover la guía del cinturón de hombro hacia las posiciones 1, 2 o 3 (Figura 17a).

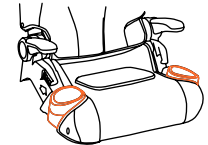

Figura 17a

5.9 Inserción del Cinturón de Hombro

- Presione hacia abajo en la guía del cinturón.
- Inserte el Cinturón de Hombro y libere la guía (Figura 17b)



Figura 17b

5.10 Almacenamiento del Asiento Elevador:

Para Plegar el Asiento Elevador:

- Pliegue el respaldo del asiento hacia la parte inferior del asiento.
- Empuje el respaldo hacia abajo hasta que esté en la posición plegada (Figura 17c).
- Guarde el Asiento Elevador dentro de la caja, en un lugar fresco y seco.

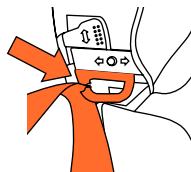
Para Transportar el Asiento Elevador:

- Coloque los dedos en la abertura del asa de transporte y tome la parte superior del respaldo.



Figura 17c

6.1 Lista de Verificación de Seguridad:

- ✓ ¿Leyó y entendió estas instrucciones y etiquetas en el Asiento Elevador?
- ✓ ¿El peso y la altura del niño son adecuados para el Asiento Elevador?
- ✓ ¿Está el niño asegurado en el asiento trasero?
- ✓ ¿El sistema de retención infantil apunta hacia adelante con un cinturón de cadera y hombro?
- ✓ ¿El cinturón de seguridad del vehículo está adecuadamente asegurado y ajustado?
 - ¿Cinturón de cadera en ambas guías de cinturón de cadera?
 - ¿Cinturón de hombro en la guía del cinturón de hombro y la guía del cinturón de cadera?
 - ¿Guía del cinturón de hombro a la altura de los hombros del niño o más arriba?
 - ¿Está el niño sentado recto con el cinturón de cadera bajo y en contacto con los mulsos?
 - ¿El cinturón de hombro toca el pecho y está centrado en el hombro?
- ✓ ¿Revisó si hay superficies calientes en días calurosos?
- ✓ No continúe usando este asiento elevador luego de 9 años de su fecha de fabricación impresa en la etiqueta en la parte de abajo del asiento.

Conduzca con Precaución

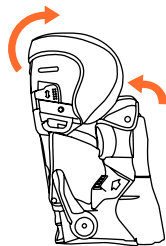
6.2 Prácticas Seguras

Para recibir asistencia con la instalación o el uso, comuníquese a una de las siguientes opciones:

- Baby Trend al: Teléfono: 1-800-328-7363. Correo electrónico: www.babytrend.com
- Un técnico de Seguridad de Niños Pasajeros (CPS, por sus siglas en inglés) en su área. Para encontrar un técnico CPS en su área, ingrese a www.nhtsa.dot.gov y seleccione "Child Passenger Safety" (Seguridad de Niños Pasajeros) y luego seleccione "Technician Contact Locator" (Localizador de Técnicos). O asista a un evento de revisión de asientos. Para conocer la ubicación y los horarios de los eventos de revisión de asientos:
- Ingrese a www.nhtsa.dot.gov y seleccione "Child Seat Inspections" (Inspecciones para Asientos para Niños).
- Ingrese a www.seatcheck.org.
- Llame al 1-866-SEAT CHECK (1-866-732-8243).

**¡TODOS deben abrocharse el cinturón o el vehículo NO se pondrá en marcha!
¡SIN EXCEPCIONES para niños o adultos!**

- Si alguien desabrocha su cinturón, el vehículo **¡FRENA!** Ser firme y consistente resultará en menos problemas de disciplina a medida que los niños crecen. Una persona que no use cinturón puede ser arrojada y lesionar a otros pasajeros.
- **NUNCA** intente atender las necesidades de un niño que llora mientras esté conduciendo. Nunca saque a un niño de un sistema de retención para consolarlo mientras el vehículo está en movimiento.

NO permita que el niño se deslice hacia abajo debajo del cinturón de cadera ni coloque el cinturón de hombro bajo el brazo o detrás de la espalda.

NO permita que el niño tenga chupetines, helados de paleta u otros alimentos con palitos. Estos artículos pueden lesionar a su hijo en una parada repentina o un choque.

Coloque los objetos pesados o punzantes en el baúl. Los objetos sueltos pueden ser fatales en un choque.

Si necesita usar una manta en épocas de frío, coloque al niño en el sistema de retención y cubra a ambos con la manta.

7.1 Certificación:

Este sistema de retención cumple con todas las Normas Federales de Seguridad para Vehículos vigentes para uso en automotores.

Este Asiento Elevador está certificado para su uso en vehículos automotores.

7.2 Uso en Aviones:

Este sistema de retención **NO** está certificado para su Uso en Aviones. Los aviones no tienen el cinturón de seguridad que combina cadera y hombro que se necesita para este Asiento Elevador.

7.3 Protección del Asiento del Vehículo:

Proteja el asiento del vehículo. Use una alfombra, toalla o manta finas debajo y detrás del Asiento Elevador.

7.4 Almacenamiento del Manual de Instrucciones:

Guarde el manual de instrucciones en el bolsillo en el respaldo del Asiento Elevador.

7.5 Vida Útil del Asiento Elevador:

No continúe usando este asiento elevador luego de 9 años de su fecha de fabricación impresa en la etiqueta en la parte de abajo del asiento.

Pueden faltar partes, o estar dañadas, o el Asiento Elevador puede haber estado en un choque.

REGISTRE SU ASIENTO DE SEGURIDAD PARA AUTOMÓVIL

Complete la siguiente información. El número de modelo y la fecha de fabricación se pueden encontrar en la etiqueta en la parte trasera del Asiento Elevador.

Número de Modelo: _____

Fabricado en: _____

Fecha de Compra: _____

Complete esta postal de registro prepagada que está unida a las cintas del arnés y envíela hoy mismo.

Los sistemas de retención pueden ser retirados del mercado por razones de seguridad. Debe registrar este sistema de retención para que puedan contactarlo en caso de un retiro del mercado. Envíe su nombre, dirección, dirección de correo electrónico si está disponible, y el número de modelo y fecha de fabricación del sistema de retención a:

Baby Trend, Inc., 1607 S. Campus Avenue, Ontario, CA 91761 o llame al **1-800-328-7363** o haga el registro en línea en: <http://www.babytrend.com/registration.html>. Para obtener información sobre los retiros del mercado, llame a la línea directa de Seguridad Vehicular del Gobierno de los EE. UU. al **1-888-327-4236** (TTY: 1-800-424-9153), o visite <http://www.NHTSA.gov>.

Si necesita ayuda

Comuníquese a nuestro Departamento de Atención al Cliente si tiene preguntas acerca de su sistema de retención. Cuando nos contacte, tenga listos el modelo y la fecha de fabricación. El número de modelo y la fecha de fabricación se pueden encontrar en la etiqueta blanca ubicada en la parte trasera del Asiento Elevador.

Línea gratuita en EE. UU.: **1-800-328-7363**

8:00 a. m. a 4:30 p. m. (PST) lunes a viernes

o www.babytrend.com

9.1 Remoción de las Almohadillas del Asiento, Respaldo y Reposacabezas:

- Desabroche suavemente los elásticos y broches. Remueva las almohadillas del Asiento Elevador.

9.2 Limpieza de las Almohadillas del Asiento, Respaldo y Reposacabezas:

- Lave a mano con agua fría y jabón suave.
- Seque al aire.

9.3 Limpieza de la Funda:

- Limpie con una solución suave de jabón y agua. Evite mojar las etiquetas.
- Enjuague con agua limpia.
- Nunca use detergentes ni disolventes de uso doméstico.

9.4 Fijar Nuevamente las Almohadillas del Asiento, Respaldo y Reposacabezas:

- Coloque las almohadillas en el Asiento Elevador, vuelva a asegurar los elásticos y broches.

9.5 Piezas de Repuesto

Si necesita ayuda o piezas de repuesto, llame a nuestro Departamento de Servicio al Cliente al 1-800-328-7363 entre las 8:00 a. m.

y 4:30 p. m. (PST) de lunes a viernes, o visite www.babytrend.com