

WARRANTY

DO NOT RETURN YOUR PRODUCT TO THE STORE. PLEASE CONTACT BABY TREND FOR REPLACEMENT PARTS, SERVICE AND REPAIR.

The Baby Trend® warranty covers workmanship defects within the first 180 days of purchase. Any product which has been subjected to misuse, abuse, abnormal use, excessive wear and tear, improper assembly, negligence, environmental exposure, alteration or accident, or has had its serial number altered or removed invalidates all claims against the manufacturer. Any damage to property during installation is the sole responsibility of the end user. The Customer Service Department can be contacted at 1 (800) 328-7363 Monday through Friday between 8:00am and 4:30 pm (PST). Return Authorizations are required prior to returning product(s) to Baby Trend®. Warranty only valid in North America.

GARANTIA

NO DEVUELVA SU PRODUCTO A LA TIENDA. POR FAVOR CONTACTE A BABY TREND PARA PIEZAS DE REPUESTO, SERVICIO Y REPARACION.

La garantía de Baby Trend® cubre defectos de fábrica dentro de los primeros 180 días de la compra. Cualquier producto que haya sido sometido a uso indebido, abuso, uso anormal, desgaste excesivo, montaje incorrecto, negligencia, exposición ambiental, alteración o accidente, o que ha tenido su número de serie alterado o removido anula todos los reclamos contra el fabricante. Cualquier daño a la propiedad durante la instalación es de la exclusiva responsabilidad del usuario final. El Departamento de Servicio al Cliente puede ser contactado a 1 (800) 328-7363 Lunes a viernes entre 8:00 am y 4:30 pm (PST). Un número de autorización es requerido antes de la devolución de los producto(s) a Baby Trend®.

Garantía válida sólo en América del Norte.

GARANTIE

NE PAS RETOURNER VOTRE PRODUIT AU MAGASIN. VEUILLEZ CONTACTER BABY TREND POUR DES PIÈCES DE RECHANGE, ENTRETIEN ET RÉPARATION.

La garantie Baby Trend® couvre les vices de fabrication dans les 180 jours suivant l'achat du produit. Tout produit qui a été soumis à un usage abusif, une utilisation anormale, une usure excessive, un montage incorrect, de la négligence, de l'exposition environnementale, de la modification ou un accident, ou a eu son numéro de série modifié ou supprimé annule toutes les réclamations contre le fabricant. Tout dommage à la propriété lors de l'installation est de la seule responsabilité de l'utilisateur final. Le service client peut être contacté au 1 (800) 328-7363 du lundi au vendredi 8 h – 16 h 30 (PST). Une autorisation sera nécessaire avant de retourner le produit à Baby Trend®. Garantie valable uniquement en Amérique du Nord.



Baby Trend, Inc.
1607 S. Campus Ave.,
Ontario, CA 91761

1-800-328-7363
(8:00am ~ 4:30pm PST)
www.babytrend.com

Read all instructions BEFORE assembly and USE of product.
KEEP INSTRUCTIONS FOR FUTURE USE.

Lea todas las instrucciones ANTES de armar y USAR el producto.
CONSERVE LAS INSTRUCCIONES PARA USO FUTURO.

Lisez toutes les instructions du manuel AVANT l'assemblage ou
L'UTILISATION de ce produit. CONSERVEZ CES INSTRUCTIONS
POUR RÉFÉRENCE ULTÉRIEURE.



BC20B

Trend EZ Bouncer
Instruction Manual

Asiento Cuna Manual de Instrucciones
Transat Manuel d'instruction



www.babytrend.com

⚠️ WARNING:

FALL HAZARD: Babies have suffered skull fractures falling while in and from bouncers.

- Use bouncer **ONLY** on floor.
- **ALWAYS** use restraints. Adjust to fit snugly, even if baby falls asleep.
- **NEVER** lift or carry baby in bouncer.

SUFFOCATION HAZARD: Babies have suffocated when bouncers tipped over on soft surfaces.

- **NEVER** use on a bed, sofa, cushion, or other soft surfaces.
- **NEVER** leave baby unattended.

To prevent **FALLS** and **SUFFOCATION**:

- **ALWAYS** use restraints. Adjust to fit snugly, even if baby falls asleep.
- **STOP** using bouncer when baby starts trying to sit up or has reached 20 lbs (9 kg), whichever comes first.

- **NEVER** Use toy bar as a handle.
- **NEVER** move bouncer with the child inside.
- **NEVER** substitute parts.
- **NEVER** use on any elevated surface.
- **NEVER** allow your bouncer to be used as a toy.
- Bouncer is **NOT** intended for use as a carrier.
- Bouncer is **NOT** intended for use as a sleeper or for prolonged periods of use.
- Check your product for loose screws, worn parts, torn material or stitching on a regular basis. Replace or repair parts as needed.
- Discontinue use of product should it malfunction or become damaged. Please contact our customer service department to arrange for repair or obtain replacement parts.

⚠️ ADVERTENCIA:

RIESGO DE CAÍDAS: Bebés han sufrido fracturas de cráneo de cayendo y en rebotador.

- **SIEMPRE** úselo sobre el suelo.
- **SIEMPRE** use sistemas de sujeción. Ajústelo para que quede ceñido, incluso cuando el bebé se duerma.
- **NUNCA** levante o transporte rebotador con niño.

RIESGO DE ASFIXIA: Los bebés han sofocado cuando los rebotador volcar hacia delante sobre superficies blandas.

- **NUNCA** lo utilice sobre cama, sofá, almohada, o superficie blanda.
- **NUNCA** deje al niño sin supervisión.

Para evitar CAÍDAS y ASFIXIA:

- **SIEMPRE** use sistemas de sujeción. Ajústelo para que quede ceñido, incluso cuando el bebé se duerma.
- **DEJE** de usar la silla mecedora cuando el bebé comience a intentar sentarse o haya alcanzado las 20 lbs (9 kg), lo que ocurra primero.

- **NEVER** use la barra de juguetes como un manubrio.
- **NEVER** mueva la silla mecedora con el niño adentro.
- **NEVER** reemplace piezas.
- **NUNCA** coloque rebotador en superficies elevadas.
- **NUNCA** permita el uso de su rebotador como un juguete.
- El rebotador **NO** debe ser usado como un transporte.
- El rebotador **NO** debe ser usado para dormir al niño ni por períodos prolongados.
- Verifique con frecuencia que su producto no tenga tornillos sueltos, piezas gastadas, materiales o costuras rasgados. Reemplace o repare las piezas conforme sea necesario.
- Deje de usar el producto si presenta fallas o daños. Por favor, comuníquese con nuestro departamento de servicio al cliente para gestionar la reparación u obtención de piezas de reemplazo.

⚠️ AVERTISSEMENT :

RISQUES DE CHUTE : Bébés ont subi des fractures du crâne de tombant and de le transat.

- **TOUJOURS** poser sur le sol.
- **TOUJOURS** utiliser des dispositifs de retenue et les régler pour qu'ils soient parfaitement ajustés, même si le bébé s'endort.
- **NE JAMAIS** soulever ou transporter de l'enfant avec le transat.

RISQUE D'ASPHYXIE : Bébés ont suffoquer quand le transat basculer vers l'avant sur une surface molle.

- **NE JAMAIS** utiliser sur une lit, canapé, coussin, ou surface molle.
- **NE JAMAIS** laisser l'enfant sans surveillance.

Pour éviter **CHUTE** ou **ASPHYXIE** :

- **TOUJOURS** utiliser des dispositifs de retenue et les régler pour qu'ils soient parfaitement ajustés, même si le bébé s'endort.
- **CESSEZ** l'utilisation du siège sauteur lorsque l'enfant tente de s'asseoir seul ou atteint un poids de 9 kg (20 livres), selon la première de ces éventualités.

- **NEVER** utiliser la barre à jouets comme poignée.
- **NEVER** déplacer le siège sauteur lorsqu'un enfant y est assis.
- **NEVER** substituer de pièces.
- **NE JAMAIS** utiliser le transat sur d'autres surfaces élevées.
- **NE JAMAIS** laisser un enfant utiliser le siège sauteur comme un jouet.
- La sauteuse n'est **PAS** conçue pour être utilisée comme un véhicule.
- La sauteuse n'est **PAS** conçue pour être utilisée comme une couchette ou pour de longues périodes.
- Vérifier régulièrement la produit pour détecter la présence de vis desserrées, de pièces usées, de tissu déchiré ou décousu. Remplacer ou réparer les pièces au besoin.
- Cesser d'utiliser la produit si elle a une défaillance ou est endommagée. Communiquez avec notre service à la clientèle afin de prendre arrangement pour une réparation ou obtenir des pièces de remplacement.

Check that you have all the parts for this model before assembling the bouncer.
Verifique que tenga todas las piezas para este modelo antes de montar el asiento.
Vérifiez que vous avez bien toutes les pièces pour ce modèle avant de monter la transat.

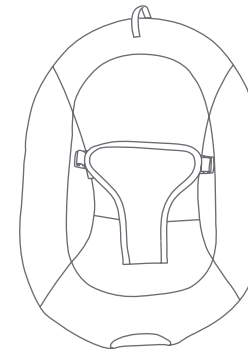

Seat pad
Almohadilla del asiento
Coussinet du siège

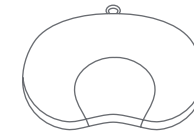

Headrest
(Type varies)
Apoyacabeza
(Tipo varia)
Appui-tête
(Type varie)

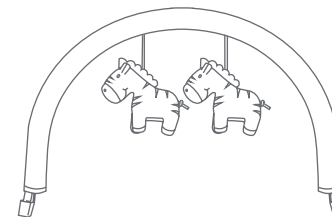

Toy Bar with plush toys
(Type varies)
Barra de juguetes con
juguetes de peluche
(Tipo varia)
Barre à jouets avec
jouets peluche
(Type varie)

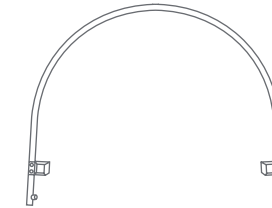

Backrest Tube
Tubo del respaldo
Tube du dossier

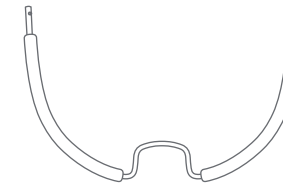

Padded Footrest Wire
Alambre del apoyapiés
Acolchado
Rembourré Cadre métallique
du repose-pied



Rear base frame tube
Tubo posterior del
armazón de la base
Tube du cadre de base
arrière



Music/Vibration Unit
Unidad de música/
vibración
Module musique/
vibrations

Attached 3 - Way Connectors
Conector de 3 Vías Adjunto
Connecteurs triples attachés

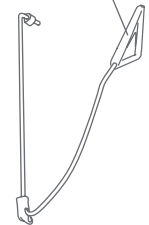
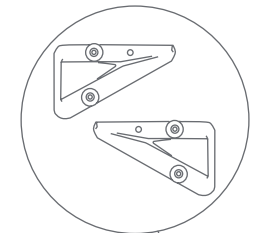

Left Base Frame Wire
Alambre izquierdo del
armazón de la base
Cadre métallique de base
gauche

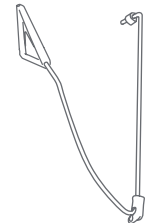

Right Base Frame Wire
Alambre derecho del
armazón de la base
Cadre métallique de base
droit

IMPORTANT! To ensure safe operation of your bouncer, please follow these instructions carefully. Please keep these instructions for future reference.

IMPORTANT! Before assembly and each use, inspect this product for damaged hardware, loose joints, missing parts or sharp edges. NEVER use if any parts are missing or broken.

IMPORTANT! Adult assembly is required.

¡IMPORTANTE! Para asegurar el funcionamiento seguro de su rebotador, siga estas instrucciones cuidadosamente. Por favor, conserve estas instrucciones para referencia futura.

¡IMPORTANTE! Antes del montaje y de cada uso, inspeccione el producto para detectar daños en el equipo, uniones sueltas, piezas faltantes o bordes filosos. NUNCA use el carrito con piezas faltantes o rotas.

¡IMPORTANTE! Se requiere el montaje por parte de un adulto.

IMPORTANT! Pour assurer le fonctionnement sécuritaire de votre sauteuse, prière de suivre attentivement ces instructions. Il est important de conserver ces instructions pour consultation future.

IMPORTANT! Avant chaque montage et utilisation, vérifier la présence de dommages au matériel de ce produit, de joints libres, de pièces manquantes ou de bords pointus. NE JAMAIS utiliser ce produit si des pièces sont manquantes ou brisées.

IMPORTANT! L'assemblage par un adulte est requis.

BOUNCER FRAME ASSEMBLY

MONTAJE DEL ARMAZÓN DEL REBOTADOR

ASSEMBLAGE DU CADRE DU SIÈGE SAUTEUR

- 1) Place the rear base frame tube on a flat surface (Fig. 1a) and lift the plastic corners (Fig. 1b). Insert the left and right base frame wires into the rear base frame tube. Push the plastic corners back down until they snap securely onto the base frame wires (Fig. 1c). Set the assembled Base frame aside and proceed to step 2.

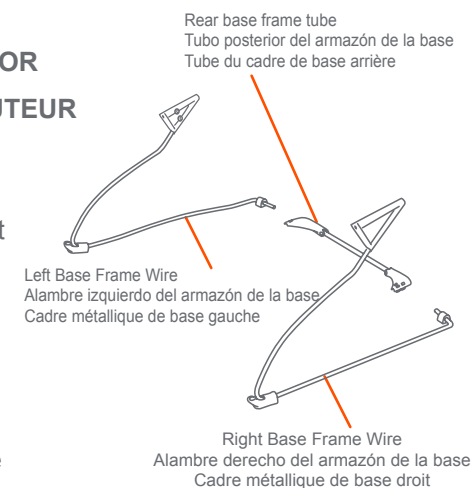

Fig. 1a

- Coloque el tubo del armazón de la base trasera sobre una superficie plana (Fig. 1a) y levante las esquinas de plástico (Fig. 1b). Introduzca los alambres derecho e izquierdo del armazón de la base en el tubo del armazón de la base trasera. Empuje las esquinas de plástico hacia atrás y abajo hasta que se fijen bien a presión en los alambres del armazón de la base (Fig. 1c). Deje a un lado la estructura de la base ensamblada y proceda con el paso 2.

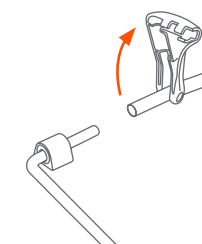

Fig. 1b

- Placez le tube du cadre de base arrière sur une surface plane (Fig. 1a) et soulevez les coins en plastique (Fig. 1b). Insérez les cadres métalliques de base gauche et droit dans le tube du cadre de base arrière. Poussez les coins en plastique vers le bas jusqu'à ce qu'ils soient solidement enclenchés dans les cadres métalliques de base (Fig. 1c). Mettez de côté le socle monté et passez à la deuxième étape.

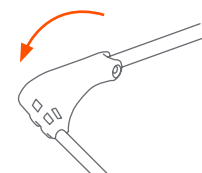
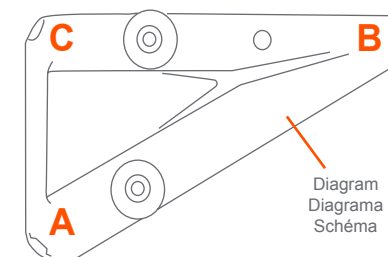

Fig. 1c

- 2) Reference the 3-Way Connector Diagram below for Steps 2 and 3.
 - Use de referencia el Diagrama del Conector de 3 Vías a continuación para los pasos 2 y 3.
 - Consultez le schéma du connecteur triple ci-dessous pour les étapes 2 et 3.



- The 3-Way Connectors will be preassembled at corner A (Fig 2a). Place the Base frame upright on a flat surface with corners B and C of the 3-Way Connectors pointing up (Fig. 2b). The Backrest Bar has 2 square brackets with an opening for the Toy Bar. Be sure that the openings are facing up (Fig 2b). Align the Backrest bar to corner B. Insert both ends into the 3-Way connector until they click into place (Fig 2c).

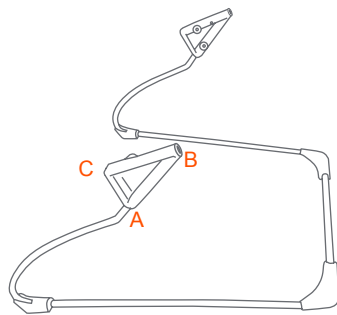

Fig. 2a

- DO NOT** Discard the Foam Padding from the Footrest Wire (Fig 2d).

- To Insert the Footrest Wire, align the ends to corner C of the 3-Way Connector. Be sure the small curvature parallels with the surface and the ends of the wire both point up (Fig 2d). Insert the ends into the 3-Way Connectors and be sure that they click into place.

NOTE: The pins on the 2 Bars must click into position when inserted into the connectors correctly (Fig. 2e).

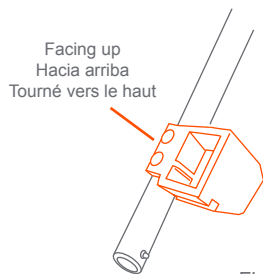

Fig. 2b

- Los conectores de 3 vías estarán ensamblados previamente en la esquina A (Fig 2a). Coloque la estructura de la base en posición vertical sobre una superficie plana con las esquinas B y C de los conectores de 3 vías apuntando hacia arriba (Fig 2b). La barra del respaldo tiene 2 abrazaderas cuadradas con una abertura para la Barra de Juguetes. Asegúrese de que las aberturas apunten hacia arriba (Fig 2b). Se debe alinear la barra del respaldo con la esquina B. Inserte ambos extremos en el conector de 3 vías hasta que hagan clic al llegar a su lugar (Fig 2c).

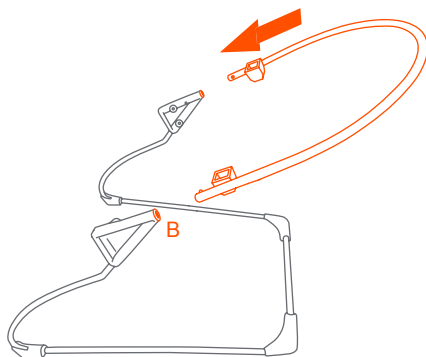

Fig. 2c

- NO** quite la almohadilla de espuma del alambre del apoyapiés (Fig 2d).

- Para insertar el alambre del apoyapiés, debe alinear los extremos con la esquina C del conector de 3 vías. Asegúrese de que la pequeña curvatura quede paralela con la superficie y ambos extremos del alambre apunten hacia arriba (Figura 2d). Inserte los extremos en los conectores de 3 vías y asegúrese que hagan clic al llegar a su lugar.

NOTA: Las clavijas de las 2 barras deben hacer clic al estar en posición cuando se insertan correctamente en los conectores (Fig. 2e).

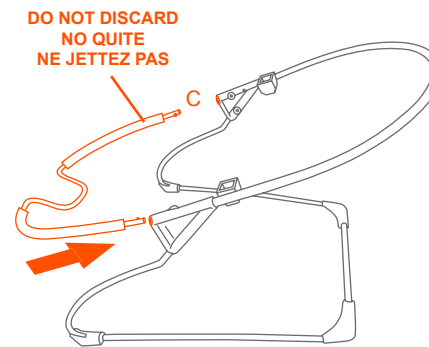

Fig. 2d

- Les connecteurs triples seront pré-assemblés dans le coin A (Fig 2a). Placez le socle à la verticale sur une surface plane avec les coins B et C des connecteurs triples tournés vers le haut (Fig. 2b). La barre du dossier possède 2 crochets avec une ouverture pour la barre-jouet. Assurez-vous que les ouvertures sont tournées vers le haut (Fig 2b). Alignez la barre du dossier avec le coin B. Insérez les deux bouts au connecteur triple jusqu'à ce qu'ils s'enclenchent (Fig 2c).

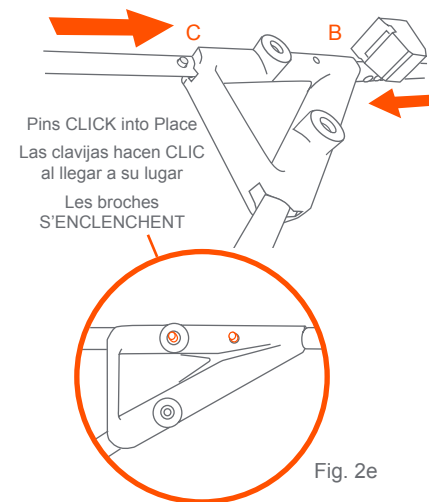

Fig. 2e

- NE JETTEZ PAS** le rembourrage en mousse du fil repose-pied (Fig 2d).

- Pour insérer le fil repose-pied, alignez les bouts au coin C du connecteur triple. Assurez-vous que la petite courbure légère soit parallèle au sol et que les deux bouts du fil repose-pied soient tournés vers le haut (Fig 2d). Insérez les bouts dans les connecteurs triples et assurez-vous qu'il sont enclenchés.

REMARQUE: Les broches des 2 bars doivent s'enclencher lorsqu'ils sont correctement insérés dans les connecteurs (Fig. 2e).

- 3) • The completed frame assembly should look exactly as what is shown in (Fig 3).
- El armazón de la estructura ya completo debe verse exactamente como se muestra (Fig 3).
 - L'assemblage du socle doit ressembler exactement à ce qui est montré ici (Fig 3).

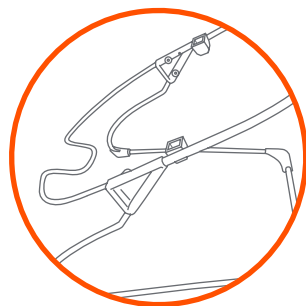

Fig. 3

- 4) • For safety and assurance check that the screw on the 3-Way Connector is tightened on both sides (Fig. 4).

• Para su seguridad y confianza verifique que el tornillo del conector de 3 vías esté ajustado de ambos lados (Fig. 4).

• Pour des raisons de sécurité et d'assurance, vérifiez que la vis du connecteur triple est serrée des deux côtés (Fig. 4).

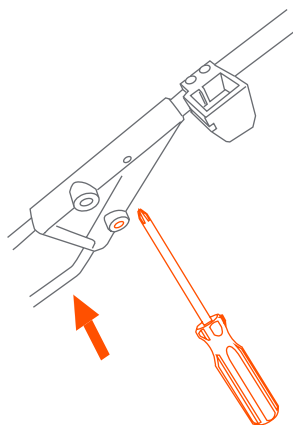

Fig. 4

- 5) • Bouncer frame assembly is complete (Fig. 5).
- El montaje del armazón del rebotador está completo (Fig. 5).
 - L'assemblage du cadre du siège sauteur est terminé (Fig. 5).

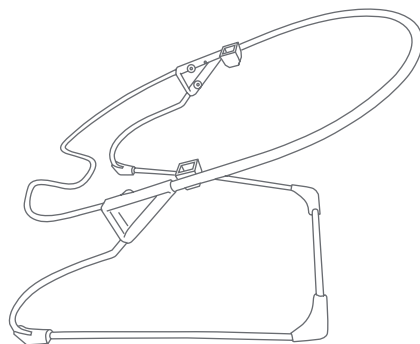

Fig. 5

Battery Installation • Instalación de las Baterías • Installation de Piles

The music/vibration unit requires three size C batteries (not included). It is recommended that you use alkaline batteries for longer battery life.

⚠ CAUTION: To prevent possible battery leakage, be sure to follow the guidelines outlined below.

- Do not mix old and new batteries.
- Do not mix different types (alkaline, standard, or rechargeable).
- Keep batteries out of reach of children.
- Always dispose of batteries properly.
- Remove batteries when the bouncer is not in use for long periods of time.
- Never leave exhausted batteries in the unit.
- Never try to recharge non-rechargeable batteries.

La unidad de música/vibración requiere tres pilas tamaño C (no están incluidas). Se recomienda que use pilas alcalinas para que duren más.

⚠ PRECAUCIÓN: Para prevenir una posible pérdida de las pilas, procure seguir las directrices detalladas a continuación.

- No mezcle las pilas viejas con las nuevas.
- No mezcle diferentes tipos de pilas (alcalinas, estándar o recargables).
- Mantenga las pilas fuera del alcance de los niños.
- Siempre deseche las pilas apropiadamente.
- Retire las pilas cuando el rebotador esté fuera de uso por tiempo prolongado.
- Nunca deje pilas gastadas en la unidad.
- Nunca intente recargar pilas no recargables.

Le module musique/vibrations nécessite trois piles taille C (non comprises). Il est recommandé d'utiliser des piles alcalines pour une plus longue durée de vie des piles.

⚠ MISE EN GARDE: Afin de prévenir une fuite possible des piles, assurez-vous de suivre les directives décrites ci-dessous.

- Ne pas mélanger des piles neuves et usagées.
- Ne pas mélanger différents types de piles (alcalines, standard ou rechargeables).
- Garder les piles hors de portée des enfants.
- Toujours jeter/recycler les piles de façon appropriée.
- Retirer les piles lorsque la sauteuse n'est pas utilisée pour de longues périodes.
- Ne jamais laisser des piles épuisées dans le module.
- Ne jamais essayer de recharger des piles non rechargeables.

INSTALLING THE BATTERIES INSTALACIÓN DE PILAS INSTALLATION DES PILES

- 6) • Remove the battery cover using a Philips screwdriver (Fig. 6). Install three size C batteries and replace the battery cover. Do not overtighten the screw.
- Use un destornillador Phillips para retirar la cubierta de las pilas (Fig. 6). Instale tres pilas tamaño C y reemplace la cubierta de las pilas. No ajuste de más el tornillo.
- Utilisez un tournevis cruciforme pour enlever le couvercle des piles (Fig. 6). Installez trois piles taille C, puis remplacez le couvercle des piles. Ne pas trop serrer la vis.

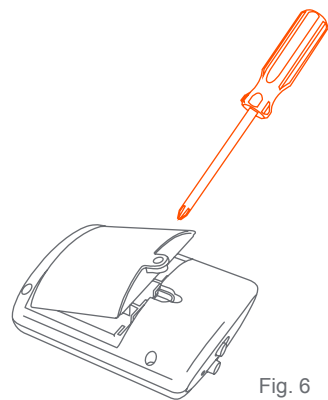

Fig. 6

INSTALLING MUSIC/VIBRATION UNIT INSTALACIÓN DE LA UNIDAD DE MÚSICA/ VIBRACIÓN INSTALLATION DU MODULE MUSIQUE/ VIBRATIONS

- 7) • Align the mounting groove on the unit to the corresponding slot on Footrest wire. Slide the unit onto the mounting groove until it is securely in place (Fig. 7).
- Alinee la ranura de montaje de la unidad con la ranura correspondiente del alambre del apoyapiés. Deslice la unidad por la ranura de montaje hasta que esté bien sujeta (Fig. 7).
- Aligner la rainure de montage sur le module avec la fente correspondante sur le cadre métallique du repose-pieds. Faites glisser le module sur la rainure de montage jusqu'à ce qu'il soit solidement en place (Fig. 7).

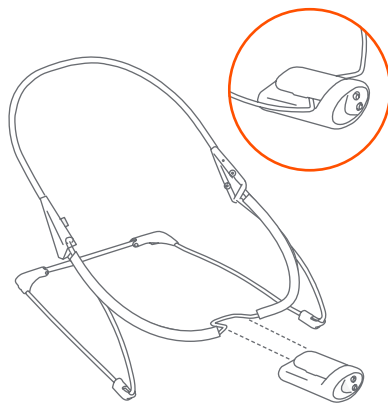
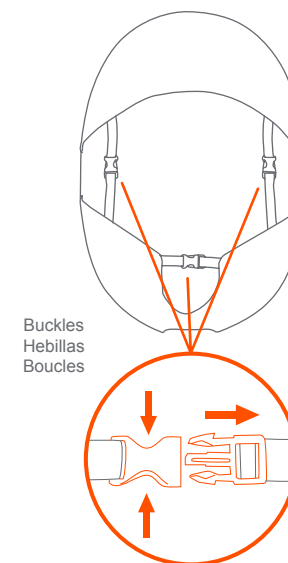

Fig. 7

INSTALLING SEAT PAD INSTALACIÓN DE LA ALMOHADILLA DEL INSTALLATION DU COUSSIN DE SIÈGE

- 8) • Unbuckle the straps on the back of the seat pad (Fig. 8).
- Desabroche las correas de la parte trasera de la almohadilla del asiento (Fig. 8).
- Débouclez les sangles au dos du coussin de siège (Fig. 8).
- 9) • Slide the top of the seat pad over the backrest tube (Fig. 9).
- Deslice la parte superior de la almohadilla del asiento por encima del tubo del respaldo (Fig. 9).
- Faites glisser le haut du coussin de siège par-dessus le montant du dossier (Fig. 9).



Buckles
Hebillas
Boucles

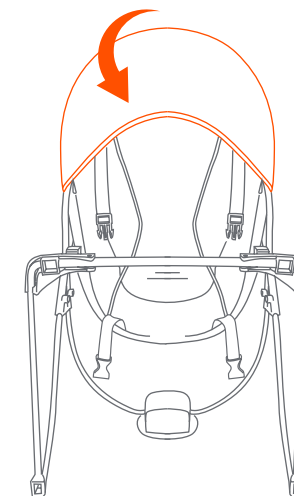

Fig. 9

- 10) • Pull the front edge of the seat pad over the music/vibration unit and then pull each side of the seat pad over the footrest wire until it fits snugly over the bouncer frame (Fig 10a).

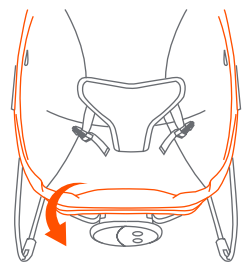

Fig. 10a

- Follow the three illustrated steps to cover the Music/Vibration Unit and Footrest wire (Fig. 10b). The covered bouncer should have the cover wrapped nicely all around the upper frame assembly (Fig. 10c).

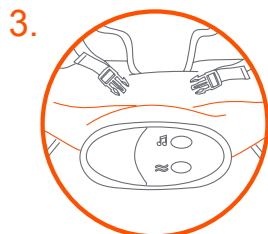
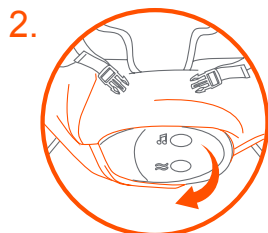
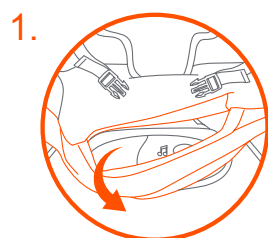

Fig. 10b

- Pase el borde delantero de la almohadilla del asiento por encima de la unidad de música/vibración y luego pase cada lado de la almohadilla del asiento por encima del alambre del reposapiés hasta que encaje firmemente encima del armazón del rebotador (Fig 10a).

- Siga los tres pasos ilustrados para cubrir la Unidad de Música/Vibración y el alambre de metal del apoyapiés (Fig. 10b). El asiento cuna cubierto deberá tener la funda muy bien envuelta alrededor de la estructura superior del armazón (Fig. 10c).

- Tirez le bord avant du coussin du siège par-dessus le module musique/vibrations, puis tirez chaque côté du coussin du siège par-dessus le support du repose-pieds jusqu'à ce qu'il soit bien ajusté sur le cadre du siège sauteur (Fig 10a).

- Suivez les trois étapes illustrées pour recouvrir sur l'élément de musique/vibration et le fil repose-pied (Fig. 10b). Le couvercle du siège sauteur recouvert doit être bien enveloppé tout autour du cadre supérieur (Fig. 10c).



Fig. 10c

- 11) • Secure the seat pad to the frame by buckling the straps on the back of the pad (Fig. 11). Place the bouncer back in the upright position.

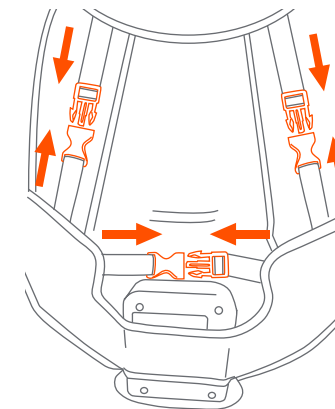

Fig. 11

- Sujete la almohadilla del asiento al armazón abrochando las correas de la parte trasera de la almohadilla (Fig. 11). Coloque la parte trasera del rebotador en la posición erguida.

- Fixez le coussin de siège au cadre en bouclant les sangles au dos du coussin (Fig. 11). Remplacez la sauteuse dans la position droite.

TOY BAR INSTALLATION INSTALACIÓN DE LA BARRA DE JUGUETES INSTALLATION DE LA BARRE À JOUETS

- 12) • Position the toy bar above the bouncer as shown (Fig. 12a). Insert the ends of the toy bar through the corresponding holes in the seat pad and into corresponding holes on the frame. Push in until both sides click into place. To remove, press the release clips and pull up (Fig. 12b).

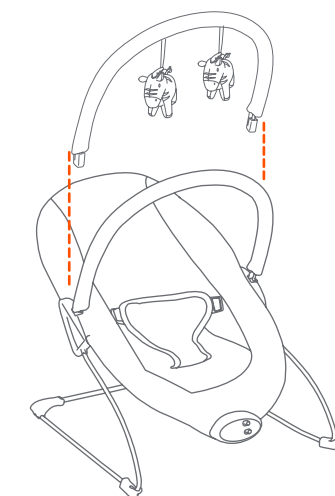

Fig. 12a

- Coloque la barra de juguetes por encima del rebotador como se indica (Fig. 12a). Introduzca los extremos de la barra de juguetes en los agujeros correspondientes de la almohadilla del asiento y en los agujeros correspondientes del armazón. Empuje hasta que ambos lados hagan clic al llegar a su lugar. Para quitarlo presione los ganchos de sujeción y tire hacia arriba (Fig. 12b).

- Placez la barre à jouets au-dessus de la sauteuse, tel qu'illustré (Fig. 12a). Insérez les extrémités de la barre à jouets dans les trous correspondants dans le coussin du siège et dans les trous correspondants dans le cadre. Poussez jusqu'à ce que les deux côtés s'enclenchent. Pour retirer, appuyez sur les pinces de déclenchement et tirez (Fig. 12b).

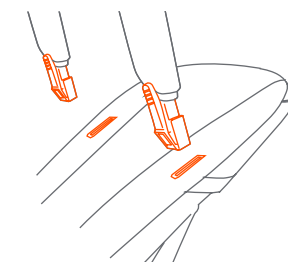

Fig. 12b

HEADREST APOYACABEZA APPUI-TÊTE

- 13) • To hook the Headrest to the Bouncer, use the adjustable hook and loop strap. Thread it from front to back through the headrest hoop. To adjust detach and attach the hook and place it at your desired height (Fig. 13).
- Para fijar el apoyacabeza al rebotador, use el gancho ajustable y la correa en forma de argolla. Enhébrelo de adelante hacia atrás pasando en medio de la argolla del apoyacabeza. Para ajustarlo debe quitar y volver a poner el gancho y colocarlo a la altura deseada. (Fig. 13).
- Pour attacher l'appuie-tête au siège sauteur, utilisez le crochet réglable et la boucle de sangle. Enfilez-la dans l'arceau de l'appuie-tête depuis l'avant vers l'arrière. Pour régler, détachez et attachez le crochet (Fig. 13).

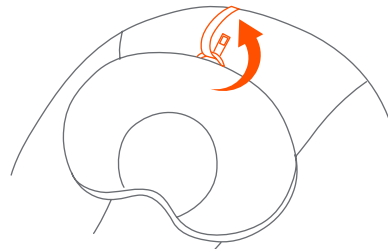
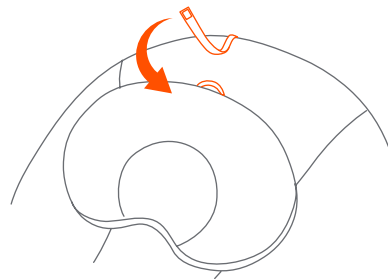

Fig. 13

SEAT RESTRAINT CINTURÓN DE SEGURIDAD HARNAIS DE SIÈGE

- 14) • If buckled, unbuckle the straps on each side of the seat restraint (Fig. 14a). Carefully place the child in the bouncer seat and buckle the straps (Fig. 14b). Adjust the straps so that the restraint fits the child snugly (Fig. 14c).

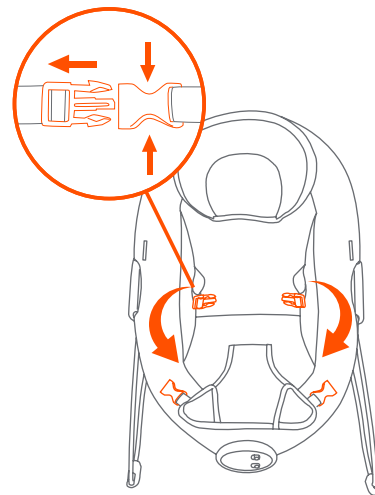

Fig. 14a

- Si está abrochado, desabroche las correas a cada lado del cinturón de seguridad (Fig. 14a). Coloque al niño cuidadosamente en el asiento del rebotador y abroche las correas (Fig. 14b). Ajuste las correas de modo que el cinturón sujete firmemente al niño (Fig. 14c).
- Si bouclé, débouclez les sangles de chaque côté du harnais de siège (Fig. 14a). Placez soigneusement l'enfant dans le siège de la sauteuse et bouclez les sangles (Fig. 14b). Réglez la longueur des sangles afin que le harnais soit étroitement ajusté sur l'enfant (Fig. 14c).

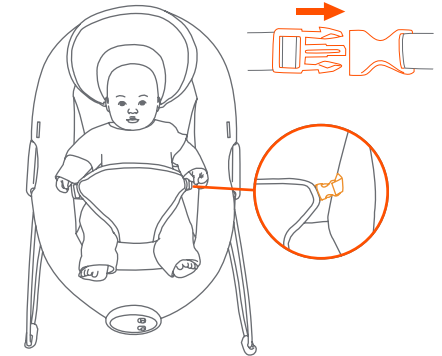

Fig. 14b

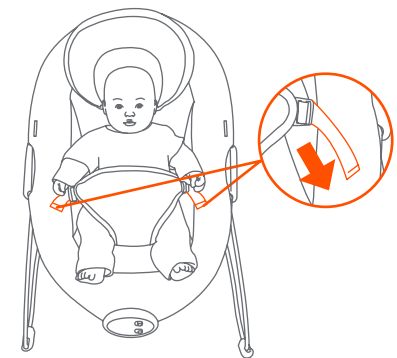

Fig. 14c

CARE AND CLEANING
CUIDADO Y LIMPIEZA
ENTRETIEN ET NETTOYAGE

- 15) • **Seat pad and headrest:** Remove the seat pad and headrest from the frame. Ensure that all buckles on the seat pad are fastened. Do not iron. Do not dry clean.
- **Almohadilla del asiento y apoyacabeza:** Retire la almohadilla del asiento y el apoyacabeza del armazón. Procure que todas las hebillas de la almohadilla del asiento estén sujetas. No planche. No lleve a la tintorería.
 - **Coussin de siège et appui-tête :** Enlevez du cadre le coussin de siège et l'appui-tête. Assurez-vous que toutes les boucles du coussin de siège sont attachées. Ne pas nettoyer à sec.
- 16) • **Toy bar and toys:** Using a damp cloth and mild soap, wipe the toy bar and toys clean and air dry. Do not immerse the toys or the toy bar in water.
- **Barra de juguetes y juguetes:** Usando un trapo húmedo y jabón suave, lave la barra de juguetes y los juguetes y déjelos secar al aire. No sumerja los juguetes ni la barra de juguetes en agua.
 - **Barre à jouets et jouets :** À l'aide d'un linge humide et de savon doux, essuyer la barre à jouets et les jouets pour les nettoyer, puis sécher à l'air. Ne pas immerger les jouets et la barre à jouets dans l'eau.
- 17) • **Frame:** Using a soft cloth and mild soap, wipe the frame.
- **Armazón:** Usando un trapo y jabón suaves, lave el armazón.
 - **Cadre:** Essuyer le cadre à l'aide d'un linge doux et de savon doux.

MUSIC/VIBRATION UNIT
UNIDAD DE MÚSICA/VIBRACIÓN
MODULE MUSIQUE/VIBRATIONS

Vibration ON/OFF switch
 Interruptor de encendido/apagado (ON/OFF)
 Interrupteur Vibrations ON/OFF

Music/volume switch
 Interruptor de Música/Volumen
 Interrupteur Musique/Volume

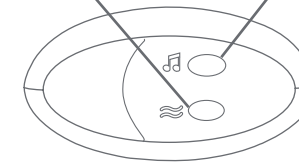

- 18) • **To use the vibration function:** To activate the vibration function, slide the vibration switch to the ON position.
- **Para usar la función de vibración:** Para activar la función de vibración, deslice el interruptor de vibración a la posición de encendido (ON).
 - **Utiliser la fonction vibrations:** Pour activer la fonction vibrations, faites glisser l'interrupteur Vibrations à la position ON (MARCHE).
- 19) • **To use the music function:** This unit features different melodies. Slide the music switch to LOW or HIGH to activate the music and select the volume.
- **Para usar la función de música:** Esta unidad cuenta con diversas melodías. Deslice el interruptor de música a BAJO (LOW) o ALTO (HIGH) para activar la música y seleccione el volumen.
 - **Utiliser la fonction musique:** Ce module peut jouer mélodies différentes. Faites glisser l'interrupteur Musique à LOW (BAS) ou HIGH (HAUT) pour activer la musique, puis réglez le volume.

FCC Statement

This device complies with Part 15 of the FCC rules. Operation is subject to the following two conditions:

- 1 this device may not cause harmful interference, and
- 2 this device must accept any interference received, including interference that may cause undesired operation.

⚠️ WARNING: Changes or modifications to this unit not expressly approved by the party responsible for compliance could void the user's authority to operate the equipment.

NOTE: This equipment has been tested and found to comply with the limits for a Class B digital device, pursuant to Part 15 of the FCC Rules. These limits are designed to provide reasonable protection against harmful interference in a residential installation. This equipment generates, uses and can radiate radio frequency energy and, if not installed and used in accordance with the instructions, may cause harmful interference to radio communications.

However, there is no guarantee that interference will not occur in a particular installation. If this equipment does cause harmful interference to radio or television reception, which can be determined by turning the equipment off and on, the user is encouraged to try to correct the interference by one or more of the following measures:

- Reorient or relocate the receiving antenna.
- Increase the separation between the equipment and receiver.
- Connect the equipment into an outlet on a circuit different from that to which the receiver is connected.
- Consult the dealer or an experienced radio/TV technician for help.

Declaración de la FCC

Este dispositivo cumple con las normas de la Parte 15 de la Comisión Federal de Comunicaciones (FCC). El funcionamiento está sujeto a las siguientes dos condiciones:

- 1 este dispositivo no puede producir interferencias perjudiciales y
- 2 este dispositivo debe aceptar cualquier interferencia que reciba, incluyendo las que puedan provocar un funcionamiento no deseado.

⚠️ ADVERTENCIA: Los cambios o modificaciones realizados a esta unidad, sin la aprobación expresa de la parte responsable del cumplimiento, podrían invalidar la autorización del usuario para operar el equipo.

NOTA: este equipo ha sido probado y se ha encontrado que cumple con los límites de dispositivos digitales de Clase B, de conformidad con las Normas de la Parte 15 de la FCC. Estos límites han sido establecidos para brindar una protección razonable contra interferencias perjudiciales en una instalación residencial. Este equipo genera, utiliza y puede irradiar frecuencias de radio y, de no instalarse y utilizarse de conformidad con las instrucciones, podría causar interferencias perjudiciales en las comunicaciones de radio.

Sin embargo, no es posible garantizar que en una determinada instalación no se producirán interferencias. Si este dispositivo provoca interferencias dañinas a la recepción de radio o televisión, cuestión que puede determinarse encendiendo y apagando el dispositivo, se insta al usuario a que intente corregir la interferencia realizando uno o más de los procedimientos siguientes:

- Vuelva a orientar o colocar la antena de recepción.
- Aumente la separación entre el dispositivo y el receptor.
- Conecte el dispositivo a una toma de corriente diferente a la que se encuentra conectado el receptor.
- Consulte al distribuidor o a un técnico de radio o TV experimentado para pedirle ayuda.

Déclaration FCC

Cet appareil est conforme à la Partie 15 des règles de la FCC. L'utilisation est sujette aux deux conditions suivantes :

- 1 ce dispositif ne peut causer d'interférences nuisibles, et
- 2 ce dispositif doit accepter toute interférence reçue, y compris les interférences pouvant causer un fonctionnement indésirable.

⚠️ AVERTISSEMENT: Tout changement ou modification apporté à cet appareil qui n'a pas été explicitement approuvé par la partie responsable de l'observance pourrait annuler l'autorité de l'utilisateur d'utiliser le matériel.

REMARQUE : Ce matériel a été testé et il a été jugé conforme aux limites applicables à un appareil numérique de classe B conformément à la Partie 15 des Règles de la FCC. Ces limites sont conçues de manière à assurer une protection raisonnable contre les interférences nuisibles dans une installation résidentielle. Ce matériel produit, utilise et peut irradier une énergie de radiofréquences et, s'il n'est pas installé et utilisé conformément aux instructions, il peut causer des interférences nuisibles aux communications radio.

Il n'existe toutefois aucune garantie qu'il ne se produira aucune interférence dans une installation donnée. Si cet équipement provoque effectivement des parasites nuisibles à une bonne réception radio ou télévisuelle (ce qu'il est possible de déterminer en éteignant l'appareil avant de le remettre en marche immédiatement), l'utilisateur est invité à essayer de corriger ces interférences par une ou plusieurs des mesures suivantes :

- réorienter ou repositionner l'antenne de réception ;
- augmenter la distance entre l'appareil et le récepteur ;
- brancher l'appareil sur une prise, sur un circuit autre que celui sur lequel le récepteur est branché;
- pour obtenir une assistance, consulter le revendeur ou un technicien radio/télé qualifié.

Canada ICES-003 Statement Declaración ICES-003 de Canadá Déclaration NMB-003 Canada

This Class B digital apparatus complies with Industry Canada Standard ICES-003.

Operation is subject to the following two conditions:

- 1 this device may not cause harmful interference, and
- 2 this device must accept any interference received, including interference that may cause undesired operation.

Este dispositivos digitales de Clase B cumple con Norma ICES-003 de la Industria de Canadá. El funcionamiento está sujeto a las siguientes dos condiciones:

- 1 este dispositivo no puede producir interferencias perjudiciales y
- 2 este dispositivo debe aceptar cualquier interferencia que reciba, incluyendo las que puedan provocar un funcionamiento no deseado.

Ce dispositif numérique de classe B respecte la norme NMB-003 d'Industrie Canada.

L'utilisation est sujette aux deux conditions suivantes :

- 1 ce dispositif ne peut causer d'interférences nuisibles, et
- 2 ce dispositif doit accepter toute interférence reçue, y compris les interférences pouvant causer un fonctionnement indésirable.